



Lodówka

Instrukcja Użytkownika

Model:

RS50*/RS52*/RS54*

Urządzenie wolnostojące

SAMSUNG

Spis treści

Informacje dotyczące bezpieczeństwa 3

Ważne symbole i środki ostrożności	5
Istotne ostrzeżenia dotyczące transportu i miejsca instalacji urządzenia	6
Krytyczne ostrzeżenia dotyczące instalacji	6
Przestrogi dotyczące instalacji	10
Krytyczne ostrzeżenia dotyczące użytkowania	11
Przestrogi dotyczące użytkowania	16
Przestrogi dotyczące czyszczenia	19
Krytyczne ostrzeżenia dotyczące utylizacji	21
Dodatkowe wskazówki eksploatacyjne	22
Porady dotyczące oszczędzania energii	23
Instrukcje dotyczące zużytego sprzętu elektrycznego i elektronicznego	24

Instalacja 26

Przygotowanie do instalacji lodówki	26
Przeświet	27
Demontaż drzwi lodówki	28
Przełożenie drzwi lodówki	31
Dokonywanie drobnych regulacji drzwi	35
Sprawdzanie linii dystrybutora wody (opcja)	36
Montaż linii dystrybutora wody (opcja)	37
Skonfigurowanie lodówki	41
Użytkowanie panelu sterowniczego	43
Regulacja temperatury	45
Użytkowanie dystrybutora lodu i zimnej wody (zamrażarka)	46
Użytkowanie dystrybutora zimnej wody (chłodziarka)	48
Półki i pojemniki	49
Przechowywanie żywności	51
Użytkowanie komory świeżości coolselect duo (opcja)	53
Demontaż akcesoriów zamrażarki	54
Czyszczenie lodówki	56
Zmiana oświetlenia wnętrza	57
Użytkowanie drzwi	57

Rozwiązywanie problemów 58

Informacje dotyczące bezpieczeństwa

- Przed przystąpieniem do użytkowania Państwa lodówki radzimy przeczytać dokładnie niniejszą instrukcję, aby uzyskać informacje na temat bezpiecznej i efektywnej obsługi funkcji, które oferuje nowe urządzenie.
- Urządzenie nie jest przeznaczone do użytku przez osoby (w tym dzieci) o niepełnej sprawności fizycznej, zmysłowej lub umysłowej lub mające braki w doświadczeniu i wiedzy, o ile nie są one nadzorowane lub instruowane w zakresie obsługi urządzenia przez osobę, która odpowiada za ich bezpieczeństwo.
- To urządzenie mogą obsługiwać dzieci w wieku od 8 lat oraz osoby o ograniczonych zdolnościach fizycznych, sensorycznych lub umysłowych lub bez doświadczenia i wiedzy, jeżeli będą one nadzorowane lub zostaną poinstruowane na temat korzystania z tego urządzenia w sposób bezpieczny i zrozumieją zagrożenia z tym związane.
Dzieci nie powinny bawić się urządzeniem. Czyszczenie i konserwacja urządzenia nie powinny być wykonane przez dzieci bez nadzoru.
- Ostrzeżenia i ważne instrukcje bezpieczeństwa zawarte w niniejszym podręczniku nie obejmują wszystkich możliwych warunków i sytuacji, które mogą się pojawić.
Ba Użytkownik spoczywa obowiązek wykorzystania rozwagi, uwagi i zachowania ostrożności podczas montażu, konserwacji i eksploatacji urządzenia.
- Ponieważ niniejsza instrukcja obsługi jest przeznaczona do różnych modeli lodówki, specyfikacja posiadanego modelu może nieznacznie różnić się od przedstawionej w tej instrukcji, a niektóre ostrzeżenia mogą go nie dotyczyć. Z wszelkimi pytaniami lub wątpliwościami należy zgłaszać się do najbliższego punktu serwisowego. Pomoc i informacje dostępne są również na stronie internetowej www.samsung.com.
- Czynnikiem chłodniczym jest R-600a lub R-134a. Należy sprawdzić na tabliczce sprężarki z tyłu urządzenia lub na tabliczce znamionowej umieszczonej wewnątrz lodówki, jaki czynnik chłodniczy został użyty. Jeśli produkt zawiera łatwopalny gaz (czynnik chłodniczy R-600a), należy skontaktować się z lokalnymi władzami w sprawie jego bezpiecznej utylizacji.

Informacje dotyczące bezpieczeństwa

- Aby zapobiec powstaniu łatwopalnej mieszaniny gazu z powietrzem w razie wystąpienia nieszczelności w obiegu chłodniczym, wielkość pomieszczenia, w którym może znajdować się urządzenie, zależy od ilości stosowanego czynnika chłodniczego.
- Nie wolno włączać urządzenia noszącego oznaki uszkodzenia. W razie wątpliwości należy skontaktować się ze sprzedawcą. Pomieszczenie musi zapewniać 1 m³ przestrzeni dla każdego 8 g czynnika chłodniczego R 600a wewnątrz urządzenia. Ilość czynnika chłodniczego w poszczególnym urządzeniu podany jest na tabliczce znamionowej wewnątrz urządzenia.
- Czynnik chłodniczy wyciekający z przewodów rurowych może ulec zapłonowi lub spowodować uszkodzenie wzroku. W przypadku wycieku czynnika chłodniczego z przewodów rurowych należy unikać otwartego ognia w pobliżu urządzenia.
- W przeciwnym wypadku może dojść do pożaru lub wybuchu.



**Ostrzeżenie: niebezpieczeństwo pożaru -
materiały łatwopalne**

Informacje dotyczące bezpieczeństwa

Ważne symbole i środki ostrożności:

Należy przestrzegać wszystkich zaleceń dotyczących bezpieczeństwa zawartych w tej instrukcji. W instrukcji obsługi zostały zastosowane poniższe symbole bezpieczeństwa.

OSTRZEŻENIE

Niebezpieczeństwo lub niebezpieczne postępowanie, które może skutkować poważnymi obrażeniami ciała, uszkodzeniami materialnymi i/lub śmiercią.

PRZESTROGA

Niebezpieczeństwo lub niebezpieczne postępowanie, które może skutkować poważnymi obrażeniami ciała i/lub uszkodzeniami materialnymi.

UWAGA

Przydatne informacje pomagające zrozumieć działanie lodówki lub w pełni korzystać z jej funkcji.

Przedstawione symbole ostrzegawcze mają zapobiec obrażeniom użytkownika i innych osób. Należy ich ściśle przestrzegać.

Po zapoznaniu się z tą częścią należy ją zachować na przyszłość.

Informacje dotyczące bezpieczeństwa

Istotne ostrzeżenia dotyczące transportu i miejsca instalacji urządzenia

OSTRZEŻENIE

- Podczas transportu i instalacji urządzenia należy uważać, aby nie uszkodzić żadnych elementów obiegu chłodniczego.
- Czynnik chłodniczy wyciekający z przewodów rurowych może ulec zapłonowi lub spowodować uszkodzenie wzroku. W razie stwierdzenia wycieku należy unikać otwartego ognia lub potencjalnych źródeł zapłonu i przez kilka minut wietrzyć pomieszczenie, w którym znajduje się urządzenie.
- W tym urządzeniu znajduje się niewielka ilość czynnika chłodniczego, izobutanu (R-600a), który jest naturalnym gazem przyjaznym środowisku, choć łatwopalnym. Podczas transportu i instalacji urządzenia należy uważać, aby nie uszkodzić żadnych elementów obiegu chłodniczego.
- Podczas transportu i instalacji lodówki nie należy dotykać węża wody z tyłu lodówki.
- Może to spowodować uszkodzenie lodówki i uniemożliwić korzystanie z dozownika wody.

Krytyczne ostrzeżenia dotyczące instalacji

OSTRZEŻENIE

- Nie należy instalować lodówki w wilgotnym miejscu ani tam, gdzie urządzenie może mieć kontakt z wodą.
- Uszkodzona izolacja na elementach elektrycznych może spowodować porażenie prądem lub pożar.
- Nie należy ustawiać lodówki w miejscu nasłonecznionym ani w pobliżu kuchenek, grzejników bądź innych urządzeń.
- Nie podłączać wielu urządzeń do tego samego rozgałęźnika. Lodówka zawsze powinna być podłączona do dedykowanego

Informacje dotyczące bezpieczeństwa

- jej gniazda elektrycznego o napięciu znamionowym zgodnym z napięciem podanym na tabliczce znamionowej urządzenia.
- Pozwala to uzyskać najwyższą wydajność urządzenia i zapobiega przegrzaniu przewodów elektrycznych stwarzającemu ryzyko pożaru.
 - Jeśli gniazdo ścienne jest obluzowane, nie należy podłączać do niego wtyczki przewodu zasilającego.
 - Stwarza to ryzyko porażenia prądem lub pożaru.
 - Nie należy używać przewodu zasilającego, na którym znajdują się pęknięcia lub przetarcia wzdłuż jego długości bądź na końcach.
 - Nie należy nadmiernie zginać przewodu zasilającego ani stawiać na nim ciężkich przedmiotów.
 - Nie należy ciągnąć ani nadmiernie zginać przewodu zasilającego.
 - Nie należy skręcać ani zawiązywać przewodu zasilającego.
 - Nie należy przewieszać przewodu zasilającego ponad przedmiotem metalowym, umieszczać ciężkiego przedmiotu na przewodzie, wsuwać przewodu pomiędzy przedmioty ani wpychać go w przestrzeń za urządzeniem.
 - Przy przesuwaniu lodówki należy uważać, aby nie przycisnąć i nie uszkodzić przewodu zasilającego.
 - Może to spowodować porażenie prądem lub pożar.
 - Nigdy nie należy odłączać lodówki od gniazda elektrycznego poprzez pociągnięcie za przewód zasilający. Zawsze należy mocno chwycić wtyczkę i wyciągnąć ją z gniazda elektrycznego.
 - Uszkodzenie przewodu zasilającego może spowodować spięcie, pożar i/lub porażenie prądem.
 - W pobliżu lodówki nie należy rozpylać aerozoli.
 - Korzystanie z aerozoli w pobliżu lodówki stwarza ryzyko wybuchu lub pożaru.
 - Urządzenia nie należy instalować obok grzejnika lub materiałów palnych.
 - Nie należy instalować urządzenia w miejscu, w którym może dochodzić do wycieku gazu.
 - Może to spowodować porażenie prądem lub pożar.

Informacje dotyczące bezpieczeństwa

- Przed rozpoczęciem użytkowania lodówka musi być prawidłowo ustawiona i zainstalowana zgodnie z instrukcją zawartą w tym podręczniku.
- Wtyczkę przewodu zasilającego należy podłączyć we właściwej pozycji.
- Podłączenie wtyczki przewodu zasilającego w pozycji odwrotnej może spowodować przecięcie przewodu, a w konsekwencji pożar lub porażenie prądem.
- Należy zwracać uwagę, aby wtyczka przewodu zasilającego nie została przygnieciona lub uszkodzona przez tylną część lodówki.
- Materiały pakunkowe należy przechowywać poza zasięgiem dzieci.
- Założenie ich przez dziecko na głowę grozi śmiercią wskutek uduszenia.
- Urządzenie należy ustawić tak, aby wtyczka była dostępna po instalacji.
- W przeciwnym razie może dojść do pożaru lub porażenia prądem ze względu na upływ prądu.
- Nie należy instalować urządzenia w wilgotnym, tłustym lub zakurzonej miejscu, w miejscach narażonych na bezpośrednie działanie światła słonecznego i wody (krople deszczu).
- Uszkodzona izolacja elementów elektrycznych może spowodować porażenie prądem lub pożar.
- W razie dostania się kurzu, pyłu lub wody do lodówki należy wyjąć wtyczkę przewodu zasilającego z gniazda elektrycznego i skontaktować się z punktem serwisowym firmy Samsung Electronics.
- Istnieje ryzyko pożaru.
- Nie należy stawiać na urządzeniu ani umieszczać na nim żadnych przedmiotów (np. prania, zapalonych świec lub papierosów, naczyń, chemikaliów, przedmiotów metalowych itp.).
- Może to spowodować porażenie prądem, pożar, awarię urządzenia lub obrażenia ciała.
- Przed pierwszym podłączeniem urządzenia należy usunąć całą plastikową folię ochronną.
- Należy dopilnować, aby dzieci nie bawiły się pierścieniami sprężynującymi służącymi do regulacji drzwi ani zaciskami przewodu doprowadzającego wodę.

Informacje dotyczące bezpieczeństwa

- Połknięcie przez dziecko pierścienia sprężynującego lub zacisku przewodu doprowadzającego wodę grozi śmiercią w wyniku uduszenia. Pierścienie sprężynujące i zaciski przewodu doprowadzającego wodę należy przechowywać poza zasięgiem dzieci.
- Lodówka musi być bezpiecznie uziemiona.
- Każdorazowo przed podjęciem próby zbadania awarii lub naprawy dowolnej części urządzenia należy sprawdzić, czy lodówka jest uziemiona. Uprępy prądu mogą być przyczyną poważnego porażenia prądem.
- Nigdy nie wolno używać przewodów gazowych, przewodów telefonicznych ani odgromników w charakterze uziemienia.
- Lodówkę należy uziemić, aby zapobiec utracie energii lub porażeniu prądem w wyniku działania prądu upływu.
- W przeciwnym razie może dojść do porażenia prądem, pożaru, wybuchu lub problemów z urządzeniem.
- Wtyczkę przewodu zasilającego należy mocno wsunąć do gniazda ściennego. Nie należy używać uszkodzonej wtyczki ani przewodu zasilającego bądź nieprawidłowo zamocowanego gniazda ściennego.
- Może to spowodować porażenie prądem lub pożar.
- Uszkodzony przewód zasilający musi być natychmiast wymieniony przez producenta lub przedstawiciela jego serwisu.
- Bezpiecznik lodówki może wymieniać tylko wykwalifikowany technik lub serwisant.
- W przeciwnym razie może dojść do porażenia prądem lub obrażeń ciała.
- Podczas ustawiania urządzenia sprawdzić, czy kabel zasilający nie jest zakleszczony czy uszkodzony.
- Nie umiejscawiać rozgałęźników elektrycznych czy przenośnych źródeł zasilania w tylnej części urządzenia.

Informacje dotyczące bezpieczeństwa

Przestrogi dotyczące instalacji



PRZESTROGA

- Wokół lodówki należy pozostawić odpowiednią ilość wolnego miejsca. Urządzenie należy instalować na płaskiej powierzchni.
- Brak wypoziomowania lodówki może spowodować obniżenie skuteczności chłodzenia i trwałości.
- Otwór wentylacyjny w obudowie urządzenia lub konstrukcji montażowej nie może być zasłonięty.
- Po zainstalowaniu urządzenie powinno stać beczynn timer przez 2 godziny, zanim zostanie włączone i umieszczona zostanie w nim żywność.
- Usilnie zalecamy przeprowadzenie instalacji lodówki przez wykwalifikowanego technika lub przedstawiciela firmy serwisowej.
- W przeciwnym razie może dojść do porażenia prądem, pożaru, wybuchu, problemów z urządzeniem lub obrażeń ciała.

Informacje dotyczące bezpieczeństwa

Krytyczne ostrzeżenia dotyczące użytkowania



OSTRZEŻENIE

- Nie należy podłączać wtyczki przewodu zasilającego do gniazda ściennego mokrymi rękami.
 - Może to spowodować porażenie prądem.
- Nie należy przechowywać na urządzeniu żadnych przedmiotów.
 - Przy otwieraniu lub zamykaniu drzwi przedmioty takie mogą spaść, powodując obrażenia ciała i/lub szkody majątkowe.
- Nie należy wkładać dłoni, stóp ani metalowych przedmiotów (takich jak metalowe pałeczki itp.) pod dolną lub za tylną część lodówki.
 - Może to spowodować porażenie prądem lub uraz.
 - Wszelkie ostre krawędzie mogą spowodować obrażenia ciała.
- Nie należy dotykać wewnętrznych ścian zamrażarki ani przechowywanych w niej produktów mokrymi rękami.
 - Może to doprowadzić do odmrożeń.
- Nie należy stawiać na lodówce pojemnika z wodą.
- Rozlanie wody stwarza ryzyko pożaru lub porażenia prądem.
- W lodówce nie należy przechowywać przedmiotów ani substancji łatwopalnych bądź lotnych (benzen, rozcieńczalnik, propan, alkohol, eter, gaz płynny itd.).
 - Ta lodówka przeznaczona jest wyłącznie do przechowywania żywności.
 - Nieprzestrzeganie tych zaleceń może spowodować pożar lub porażenie prądem.
- Należy dopilnować, aby dzieci nie bawiły się urządzeniem.
 - Trzymać palce z dala od potencjalnych miejsc „zgniecenia” (przewężeń). Luzy między drzwiami i szafką muszą być minimalne. Należy zachować ostrożność w przypadku otwierania drzwi, gdy w pobliżu są dzieci.
- Nie należy pozwalać dzieciom uwieszać się na drzwiach ani półkach montowanych na drzwiach. W przeciwnym razie może dojść do poważnych urazów.
- Nie należy pozwalać dzieciom na wchodzenie do wnętrza lodówki. Może dojść do ich uwięzienia.

Informacje dotyczące bezpieczeństwa

- Nie należy wsuwać rąk pod urządzenie.
- Wszelkie ostre krawędzie mogą spowodować obrażenia ciała.
- Nie należy przechować w lodówce wyrobów farmaceutycznych, materiałów do badań naukowych ani produktów wrażliwych na temperaturę.
- W lodówce nie wolno przechowywać produktów wymagających ścisłej kontroli temperatury.
- W lodówce/zamrażarce nie należy umieszczać ani używać urządzeń elektrycznych innych niż zalecane przez producenta.
- W razie wyczucia zapachu substancji farmaceutycznej lub dymu należy natychmiast wyjąć wtyczkę przewodu zasilającego z gniazda elektrycznego i skontaktować się z punktem serwisowym firmy Samsung Electronics.
- W razie dostania się kurzu, pyłu lub wody do lodówki należy wyjąć wtyczkę przewodu zasilającego z gniazda elektrycznego i skontaktować się z punktem serwisowym firmy Samsung Electronics.
- Istnieje ryzyko pożaru.
- Nie należy pozwalać dzieciom wchodzić do szuflady.
- Szuflada może pęknąć i spowodować ześlizgnięcie się.
- Nie należy pozostawiać otwartych drzwi lodówki bez dozoru ani pozwalać dzieciom wchodzić do wnętrza urządzenia.
- Nie należy pozwalać niemowlętom ani starszym dzieciom wchodzić do szuflady.
- Może to spowodować uraz ciała lub śmierć przez uduszenie wskutek znalezienia się w pułapce.
- Lodówki nie należy przepelniać.
- Przy otwieraniu drzwi przedmioty mogą spaść, powodując obrażenia ciała i/lub szkody majątkowe.
- Na powierzchni urządzenia nie należy rozpylać materiałów lotnych, takich jak insektycydy.
- Środki te mogą być szkodliwe dla ludzi, a ponadto mogą stwarzać ryzyko porażenia prądem, pożaru lub problemów z urządzeniem.

Informacje dotyczące bezpieczeństwa

- Nigdy nie należy wkładać palców ani innych przedmiotów do otworu dozownika wody, korytka na lód ani pojemnika kostkarki.
- Może to doprowadzić do obrażeń ciała lub szkód materialnych.
- W pobliżu lodówki nie należy stosować ani umieszczać substancji wrażliwych na temperaturę, takich jak łatwopalne aerozole i przedmioty, suchy lód, leki lub chemikalia.
- Nie wolno stosować suszarki do włosów do osuszania wnętrza lodówki. W lodówce nie należy umieszczać zapalonych świec w celu usunięcia nieprzyjemnych zapachów.
- Może to spowodować porażenie prądem lub pożar.
- Zbiornik wody i tackę do kostek lodu należy napełniać tylko wodą pitną (mineralną lub uzdatnioną).
- Nie należy wypełniać zbiornika herbatą, sokiem ani napojami izotonicznymi, ponieważ mogą one uszkodzić lodówkę.
- Nie należy stawiać na urządzeniu ani umieszczać na nim żadnych przedmiotów (np. prania, zapalonych świec lub papierosów, naczyń, chemikaliów, przedmiotów metalowych itp.). Może to spowodować porażenie prądem, pożar, awarię urządzenia lub obrażenia ciała. Nie należy stawiać na urządzeniu pojemnika z wodą.
- Rozlanie wody stwarza ryzyko pożaru lub porażenia prądem.
- Nie używać urządzeń mechanicznych ani innych sposobów do przyspieszania procesu odszraniania innych niż zalecane przez producenta.
- Należy uważać, aby nie uszkodzić obiegu czynnika chłodniczego.
- Nigdy nie należy spoglądać bezpośrednio na lampę LED UV przez dłuższy czas.
- Może to spowodować problemy ze wzrokiem wynikające z działania promieni ultrafioletowych.
- Nie należy wkładać do lodówki półki górą skierowaną w dół. Może nie zadziałać ogranicznik półki.
- Może dojść do obrażeń ciała spowodowanych spadającą szklaną półką.
- Trzymać palce z dala od potencjalnych miejsc „zgniecenia” (przewężeń). Luzy między drzwiami i szafką muszą być minimalne. Należy zachować ostrożność w przypadku otwierania drzwi, gdy w pobliżu są dzieci.

Informacje dotyczące bezpieczeństwa

- W razie stwierdzenia wycieku gazu należy unikać otwartego ognia i potencjalnych źródeł zapłonu. Należy przez kilka minut wietrzyć pomieszczenie, w którym pracuje urządzenie.
- Nie dotykać urządzenia ani linii zasilania.
- Nie używać wentylatora wyciągowego.
- Iskra mogłaby spowodować wybuch lub pożar.
- Należy korzystać wyłącznie z lampek LED dostarczonych przez producenta lub przedstawiciela serwisu.
- Butelki należy przechowywać blisko siebie, aby nie upadły.
- Produkt jest przeznaczony wyłącznie do przechowywania żywności w warunkach domowych.
- Nigdy nie należy wkładać palców ani innych przedmiotów do otworu dozownika wody, korytka na lód ani pojemnika kostkarki.
- Może to doprowadzić do obrażeń ciała lub szkód materialnych.
- Nie należy podejmować samodzielnie prób naprawy, demontażu lub modyfikacji lodówki.
- Nie wolno używać żadnego innego bezpiecznika (np. z drutu miedzianego, stalowego itd.) poza bezpiecznikiem standardowym.
- Jeżeli lodówka wymaga naprawy lub ponownej instalacji, należy skontaktować się z najbliższym punktem serwisowym.
- W przeciwnym razie może dojść do porażenia prądem, pożaru, problemów z urządzeniem lub obrażeń ciała.
- Jeżeli wewnętrzna lub zewnętrzna kontrolka LED nie świeci, należy skontaktować się z najbliższym punktem serwisowym.
- Jeżeli z urządzenia wydobywa się zapach spalenizny bądź dym, należy natychmiast odłączyć lodówkę od gniazda elektrycznego i skontaktować się z najbliższym punktem serwisowym firmy Samsung Electronics.
- W przeciwnym razie może dojść do pożaru lub porażenia prądem.
- Przed wymianą lampek oświetlenia wnętrza lodówki należy wyjąć wtyczkę przewodu zasilającego z gniazda elektrycznego.

Informacje dotyczące bezpieczeństwa

- W przeciwnym razie może dojść do porażenia prądem.
- W razie trudności z wymianą lampki (innej niż kontrolka LED) należy kontaktować się z punktem serwisowym firmy Samsung.
- Jeżeli urządzenie jest wyposażone w kontrolki LED, nie należy zdejmować samodzielnie pokrywy kontrolki i demontować oświetlenia.
- Należy skontaktować się z punktem serwisowym firmy Samsung.
- Wtyczkę przewodu zasilającego należy mocno wsunąć do gniazda ściennego.
- Nie należy używać uszkodzonej wtyczki ani przewodu zasilającego bądź nieprawidłowo zamocowanego gniazda ściennego.
- Może to spowodować porażenie prądem lub pożar.

Informacje dotyczące bezpieczeństwa

Przestrogi dotyczące użytkowania



PRZESTROGA

- Nie należy powtórnie zamrażać produktów, które zostały całkowicie rozmrożone. Nie umieszczać napojów gazowanych w zamrażalniku. Nie wolno kłaść butelek ani pojemników szklanych do zamrażarki.
- Po zamrożeniu ich zawartości szkło może popękać i spowodować obrażenia ciała.
- Należy używać wyłącznie kostkarki do lodu dostarczonej wraz z lodówką.
- Przewód doprowadzający wodę do lodówki należy podłączać wyłącznie do źródła wody pitnej. Aby kostkarka do lodu działała prawidłowo, należy zapewnić ciśnienie wody wynoszące 138–862 kPa (20–125 psi). Przed dłuższym wyjazdem poza dom (na przykład podczas wakacji), gdy dozownik wody lub lodu nie będzie używany, należy zamknąć zawór wody.
- W przeciwnym razie woda może wyciekać.
- Jeśli lodówka nie będzie używana przez bardzo długi czas (3 tygodnie lub dłużej), należy opróżnić lodówkę łącznie z pojemnikiem kostkarki, odłączyć ją, zamknąć zawór wody, zetrzeć nadmiar wilgoci na ściankach wewnętrznych i pozostawić otwarte drzwi, aby nie dopuścić do powstawania nieprzyjemnych zapachów i pleśni.
- W celu zapewnienia najlepszego zadowolenia z użytkowania tego produktu:
 - Nie należy umieszczać produktów żywnościowych zbyt blisko otworów wentylacyjnych znajdujących się w tylnej części lodówki, gdyż może to zakłócać swobodny obieg powietrza w komorze lodówki.
 - Przed włożeniem produktów żywnościowych do lodówki należy je dokładnie zawinąć lub umieścić w szczelnych pojemnikach.
 - Nie należy wkładać do zamrażarki butelek ze szkła ani napojów gazowanych. Mogą one ulec zamrożeniu i popękać. Popękane pojemniki z napojami mogą spowodować uraz.

Informacje dotyczące bezpieczeństwa

- Należy przestrzegać maksymalnych czasów przechowywania i terminów ważności mrozonek.
- Nie ma potrzeby odłączania zasilania lodówki w przypadku nieobecności krótszej niż trzy tygodnie. Jeśli jednakże lodówka nie będzie używana przez ponad trzy tygodnie, należy wyjąć z lodówki żywność oraz lód z pojemnika kostkarki, odłączyć ją, zamknąć zawór wody, zetrzeć nadmiar wilgoci na ściankach wewnętrznych i pozostawić otwarte drzwi, ab nie dopuścić do powstawania nieprzyjemnych zapachów i pleśni.
- Nie należy wkładać do zamrażarki pojemników ze szkła, w tym butelek, ani napojów gazowanych.
- Pojemniki mogą zamarznąć i pęknąć, a to może grozić skaleczeniem.
- W komorze zamrażarki nie należy przechowywać napojów gazowanych. W zamrażarce nie należy przechowywać butelek ani pojemników szklanych.
- Po zamrożeniu ich zawartości szkło może pęknąć i spowodować obrażenia ciała oraz szkody materialne.
- Gwarancja na serwis i modyfikacje.
- Wszelkie zmiany i modyfikacje wykonywane przez stronę trzecią w obrębie niniejszego kompletnego urządzenia nie są objęte gwarancją serwisową firmy Samsung. Firma Samsung nie odpowiada też za problemy z bezpieczeństwem mogące wyniknąć z wprowadzenia modyfikacji przez stronę trzecią.
- Nie należy blokować otworów wentylacyjnych we wnętrzu lodówki.
- Jeżeli otwory wentylacyjne zostaną zatkane, zwłaszcza torebką foliową, może dojść do nadmiernego schłodzenia lodówki. Jeżeli stan taki trwa zbyt długo, filtr wody może ulec uszkodzeniu i spowodować wyciek wody.
- Należy używać wyłącznie kostkarki do lodu dostarczonej wraz z lodówką.
- Należy wytrzeć nadmiar wilgoci z wnętrza i pozostawić drzwi otwarte.
- W przeciwnym razie w lodówce może pojawić się pleśń i nieprzyjemny zapach.
- Jeżeli lodówka jest odłączona od zasilania, należy odczekać co najmniej pięć minut przed jej ponownym podłączeniem.

Informacje dotyczące bezpieczeństwa

- Przed dłuższym wyjazdem wakacyjnym lub dłuższym okresem niekorzystania z lodówki (3 tygodnie lub dłużej) należy opróżnić lodówkę łącznie z pojemnikiem kostkarki, odłączyć wtyczkę przewodu zasilającego, zamknąć zawór wody, zetrzeć nadmiar wilgoci na ściankach wewnętrznych i pozostawić otwarte drzwi, ab nie dopuścić do powstawania nieprzyjemnych zapachów i pleśni.
- W razie zamknięcia lodówki należy wyjąć wtyczkę przewodu zasilającego z gniazda elektrycznego i skontaktować się z punktem serwisowym firmy Samsung Electronics.
- Nie należy wywierać nadmiernej siły na jakiegokolwiek powierzchni szklane ani ich uderzać.
 - Pęknięte lub stłuczone szkło może powodować obrażenia ciała i/lub szkody materialne.
- Zbiornik wody i tackę na kostki lodu należy napełniać tylko wodą pitną (z kranu, mineralną lub oczyszczoną).
 - Nie należy napełniać zbiornika herbatą ani napojami izotonicznymi. Może to doprowadzić do awarii lodówki.
- Należy uważać, aby palce nie zostały uwięzione.
- W przypadku zalania urządzenia należy skontaktować się z najbliższym centrum serwisowym.
 - Istnieje ryzyko porażenia prądem lub pożaru.
- Oleju roślinnego nie należy przechowywać na półkach mocowanych na drzwiach. Olej może ulec zestaleniu, co powoduje utratę jego walorów smakowych i trudność w stosowaniu. Ponadto otwarty pojemnik może być nieszczelny, a wyciekający olej może spowodować uszkodzenie półki. Po otwarciu pojemnik z olejem należy przechowywać w chłodnym i ciemnym miejscu, np. w szafce lub spiżarni.
 - Przykładowe oleje roślinne: oliwa, olej kukurydziany, olej z pestek winogron itp.

Informacje dotyczące bezpieczeństwa

Przestrogi dotyczące czyszczenia



PRZESTROGA

- Nie należy rozpylać wody bezpośrednio na wewnętrzne lub zewnętrzne powierzchnie lodówki.
- Grozi to pożarem lub porażeniem prądem.
- Nie wolno stosować suszarki do włosów do osuszania wnętrza lodówki.
- W lodówce nie należy umieszczać zapalonych świec w celu usunięcia nieprzyjemnych zapachów.
- Może to spowodować porażenie prądem lub pożar.
- Nie należy bezpośrednio spryskiwać wyświetlacza środkami czyszczącymi.
- Litery nadrukowane na wyświetlaczu mogą zostać zmyte.
- W razie dostania się do wnętrza urządzenia substancji obcej, takiej jak woda, należy odłączyć wtyczkę przewodu zasilającego od gniazda elektrycznego i skontaktować się z najbliższym punktem serwisowym.
- W przeciwnym razie może dojść do pożaru lub porażenia prądem.
- Do usuwania substancji obcych lub kurzu ze styków wtyczki przewodu zasilającego należy używać czystej, suchej szmatki. Do tego celu nie należy używać szmatki mokrej lub wilgotnej.
- W przeciwnym razie może dojść do pożaru lub porażenia prądem.
- Nie należy czyścić urządzenia, rozpylając na nie bezpośrednio wodę.
- Do czyszczenia nie wolno używać benzenu, rozpuszczalnika, odplamiacza, wybielacza (np. Clorox) ani substancji zawierających chlor.
- Czyszczenie urządzenia wymienionymi substancjami lub preparatami może uszkodzić powierzchnię urządzenia i spowodować pożar.
- Nie należy wkładać palców ani innych przedmiotów do otworu dozownika wody.
- Może to doprowadzić do obrażeń ciała lub szkód materialnych.
- Przed czyszczeniem lub wykonaniem czynności konserwacyjnych należy odłączyć urządzenie od gniazda ściennego.
- W przeciwnym razie może dojść do pożaru lub porażenia prądem.
- Do mycia lodówki używaj czystej gąbki lub miękkiej ściereczki i łagodnego detergentu rozpuszczonego w ciepłej wodzie.

Informacje dotyczące bezpieczeństwa

- Do czyszczenia powierzchni zewnętrznych (drzwi i zabudowy), części plastikowych, drzwi i wewnętrznych wykończeń oraz uszczelek nie używać środków czyszczących o właściwościach ściernych ani silnie działających, np. płynów do mycia szyb, proszków do szorowania, palnych płynów, preparatów z zawartością kwasu solnego, wosków do czyszczenia, koncentratów detergentów, wybielaczy, ani środków zawierających pochodne węglowodorowe.
 - Mogą one spowodować zarysowanie lub uszkodzenie materiałów.
- Nie myć szklanych półek czy pokryw ciepłą wodą, gdy są one zimne. Szklane półki i pokrywy mogą popękać, jeśli będą narażone na nagłe zmiany temperatury lub na skutki takie jak uderzenie czy upuszczenie.

Informacje dotyczące bezpieczeństwa

Krytyczne ostrzeżenia dotyczące utylizacji



PRZESTROGA

- Materiał pakunkowy produktu należy utylizować w sposób bezpieczny dla środowiska.
- Przed utylizacją należy sprawdzić, czy żaden z przewodów rurowych z tyłu lodówki nie jest uszkodzony.
- Czynnikiem chłodniczym jest R-600a lub R-134a. Należy sprawdzić na tabliczce sprężarki z tyłu urządzenia lub na tabliczce znamionowej umieszczonej wewnątrz lodówki, jaki czynnik chłodniczy został użyty. Jeśli lodówka zawiera łatwopalny gaz (czynnik chłodniczy R-600a), należy skontaktować się z lokalnymi władzami w sprawie jej bezpiecznej utylizacji.
- W przypadku utylizacji lodówki należy zdjąć drzwi i ich uszczelki oraz zatrzaski, aby małe dzieci lub zwierzęta nie zostały uwięzione wewnątrz. Należy dopilnować, aby dzieci nie bawiły się urządzeniem. Jeżeli do dojdzie do uwięzienia, dziecko może się skaleczyć lub udusić.
 - Jeżeli do dojdzie do uwięzienia, dziecko może doznać urazu lub się udusić.
- Jako gaz izolacyjny stosowany jest cyklopentan. Gazy zawarte w materiale izolacyjnym wymagają specjalnej procedury utylizacji. Informacji na temat bezpiecznej dla środowiska utylizacji tego produktu udzielają miejscowe władze.
- Wszystkie materiały pakunkowe należy trzymać poza zasięgiem dzieci, ponieważ elementy opakowania mogą być dla nich niebezpieczne.
 - Jeżeli dziecko nałoży sobie na głowę worek, może się udusić.

Informacje dotyczące bezpieczeństwa

Dodatkowe wskazówki eksploatacyjne

- W razie awarii zasilania należy uzyskać w zakładzie energetycznym informacje o czasie trwania przerwy w zasilaniu.
- W większości przypadków brak zasilania przez godzinę lub dwie nie wpływa na temperaturę wewnątrz lodówki. Jednak przy wyłączonym zasilaniu należy ograniczyć do minimum otwieranie drzwi.
- Jeśli brak zasilania potrwa ponad 24 godziny, należy wyjąć i wyrzucić wszystkie zamrożone produkty żywnościowe.
- Lodówka może nie działać prawidłowo (zamrożone produkty mogą się rozmrozić lub temperatura w komorze przeznaczony na żywność mrożoną może wzrosnąć), jeżeli urządzenie przez dłuższy czas będzie ustawione w miejscu, w którym temperatura otoczenia jest stale niższa niż temperatury, do pracy w których urządzenie zostało zaprojektowane.
- W przypadku pewnych produktów przechowywanie ich w warunkach chłodniczych może niekorzystnie na nie wpłynąć ze względu na ich właściwości.
- Urządzenie nie wymaga ręcznego odszraniania. Odbywa się ono automatycznie.
- Wzrost temperatury podczas odszraniania jest zgodny z wymogiem ISO. Aby zapobiec nadmiernemu wzrostowi temperatury zamrożonej żywności podczas odszraniania, produkty należy zawinąć w kilka warstw gazety.
- Nie należy powtórnie zamrażać produktów, które zostały całkowicie rozmrożone.
- Temperatura sekcji dwugwiazdkowej lub przestrzeni oznakowanej symbolem dwóch gwiazdek () jest nieco wyższa niż inne przestrzenie lodówki. Sekcję lub przestrzeń dwugwiazdkową należy użytkować zgodnie z dostarczonymi instrukcjami i warunkami.

Informacje dotyczące bezpieczeństwa

Porady dotyczące oszczędzania energii

- Urządzenie należy zainstalować w chłodnym, suchym pomieszczeniu z dostateczną wentylacją. Nie może być ono wystawione na bezpośrednie działanie promieni słonecznych, ani znajdować się w pobliżu źródeł ciepła (np. grzejników).
- Nie wolno zasłaniać otworów ani kratki wentylacyjnych urządzenia ze względu na oszczędność energii.
- Przed włożeniem do urządzenia ciepłe posiłki powinny ostygnąć.
- Zamrożoną żywność należy rozmrażać w lodówce. Niska temperatura mrozonek dodatkowo chłodzi produkty znajdujące się w lodówce.
- Podczas wkładania lub wyjmowania produktów z lodówki nie należy zbyt długo pozostawiać jej otwartej. Im krócej drzwi są otwarte, tym mniej szronu wytworzy się w zamrażarce.
- Zaleca się instalowanie lodówki z zachowaniem odpowiedniego odstępu od ściany z tyłu oraz od mebli po bokach. Pomoże to zredukować zużycie energii i obniży rachunki za prąd.
- Aby zużycie energii było jak najefektywniejsze, wszystkie elementy wyposażenia wnętrza urządzenia, takie jak kosze, szuflady i półki, należy zamontować zgodnie z zaleceniami producenta.

To urządzenie jest przeznaczone do użytku w domach i podobnych miejscach, takich jak:

- kuchnie dla pracowników w sklepach, biurach i innych miejscach pracy;
- domy wiejskie, pokoje hotelowe, motele i inne obiekty mieszkalne;
- miejsca zakwaterowania;
- firmy cateringowe i podobne miejsca żywienia zbiorowego.

Informacje dotyczące bezpieczeństwa

Instrukcje dotyczące zużytego sprzętu elektrycznego i elektronicznego



Prawidłowa utylizacja tego produktu
(Odpady urządzeń elektrycznych i elektronicznych).
(Obowiązuje w krajach z systemami selektywnej zbiórki odpadów).

To oznaczenie umieszczone na produkcie, akcesoriach lub dokumentacji oznacza, że po zakończeniu eksploatacji nie należy tego produktu ani jego akcesoriów (np. ładowarki, zestawu słuchawkowego, przewodu USB) wyrzucać wraz ze zwykłymi odpadami gospodarstwa domowego. Aby uniknąć ewentualnych szkód dla środowiska lub zdrowia ludzkiego z powodu niekontrolowanego usuwania odpadów, prosimy o oddzielenie tych elementów z innych rodzajów odpadów i stosowny recykling w celu promowania zrównoważonego użytkowania zasobów materialnych.

W celu uzyskania informacji na temat miejsca i sposobu bezpiecznego dla środowiska recyklingu tych przedmiotów, użytkownicy w gospodarstwach domowych powinni skontaktować się z punktem sprzedaży detalicznej, w którym dokonali zakupu produktu, lub z organem władz lokalnych.

Użytkownicy w firmach powinni skontaktować się ze swoim dostawcą i sprawdzić warunki umowy zakupu. Tego produktu i jego akcesoria elektroniczne nie należy mieszać z innymi odpadami komercyjnymi w celach utylizacyjnych.

Więcej informacji na temat zobowiązań ekologicznych firmy Samsung oraz obowiązków narzuconych prawem np. REACH związanych z konkretnym wyrobem można znaleźć tutaj: samsung.com/uk/aboutsamsung/samsungelectronics/corporatecitizenship/data_corner.html

(Dotyczy tylko produktów sprzedawanych w krajach Unii Europejskiej)

Informacje dotyczące bezpieczeństwa

Instalacja

Przygotowanie do instalacji lodówki

Gratulujemy zakupu lodówki Samsung Side-By-side. Mamy nadzieję, że spodoba się Państwu wiele najnowocześniejszych funkcji i cech, które to nowe urządzenie ma do zaoferowania.

Wybór najlepszej lokalizacji lodówki

- Wytrzymała, równa powierzchnia bez dywanów i wykładzin, które mogłyby uniemożliwiać wentylację;
- Miejsce nienarażone na światło słoneczne;
- Odpowiednia ilość miejsca umożliwiająca otwieranie i zamykanie drzwi;
- Miejsce oddalone od źródeł ciepła;
- Miejsce nieutrudniające czynności konserwacyjnych i naprawczych;
- Zakres temperatury: od 5°C do 43°C.

Efektywny zakres temperatury

Lodówkę opracowano pod kątem normalnej pracy w zakresie temperatur określonym przez klasę urządzenia.

Klasa	Symbol	Zakres temperatury otoczenia (°C)	
		IEC 62552 (ISO 15502)	ISO 8561
Rozszerzony klimat umiarkowany	SN	+10 do +32	+10 do +32
Klimat umiarkowany	N	+16 do +32	+16 do +32
Klimat podzwrotnikowy	ST	+16 do +38	+18 do +38
Klimat tropikalny	T	+16 do +43	+18 do +43

UWAGA

- Na wydajność chłodzenia oraz zużycie energii przez lodówkę mogą wpływać temperatura otoczenia, częstotliwość otwierania drzwi oraz miejsce jej instalacji. Zalecamy odpowiednią regulację ustawień temperatury.

Instalacja

Prześwit

Pozostawić wystarczającą ilość miejsca, aby zainstalować lodówkę na płaskiej powierzchni.

Łączna wymagana ilość wolnego miejsca niezbędna w eksploatacji. Należy odnieść się do rysunku i wymiarów jak poniżej.

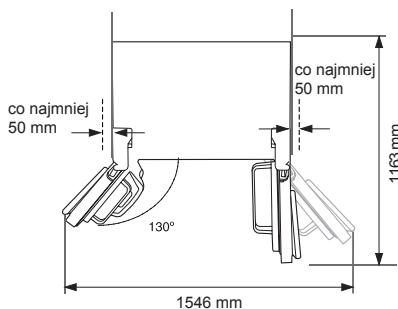
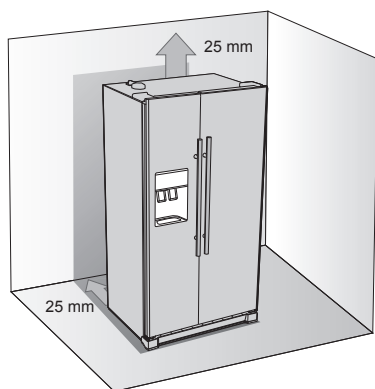

UWAGA

- Podczas montażu pozostawić prześwit po prawej, lewej stronie, z tyłu i z góry urządzenia. Pomoże to zredukować zużycie energii i obniży rachunki za prąd.
- Nie instalować lodówki w pomieszczeniach, gdzie temperatura może spaść poniżej 50°F (10°C).
- Należy pamiętać, aby odłączyć przewód zasilający wody przed demontażem drzwi zamrażarki.

Instalacja

Demontaż drzwi lodówki

Jeśli Państwa wejście nie pozwala na przeniesienie przez nie lodówki, można zdemontować drzwi.

Rzeczywisty wygląd lodówki może się różnić w zależności od modelu i kraju.

1. Demontaż przedniej osłony nóg lodówki

Najpierw należy otworzyć oboje drzwi zamrażarki i chłodziarki, a następnie zdjąć przednią osłonę nóg, obracając trzy śruby w lewo.

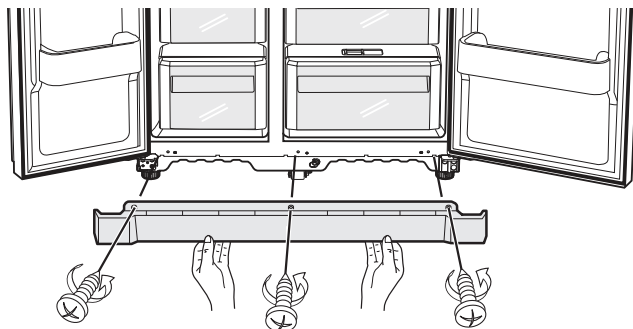

Odłączanie od lodówki przewodu doprowadzającego wodę

1. Wymontować przewód wody, naciskając złączkę 1 i wyciągając przewód 2.

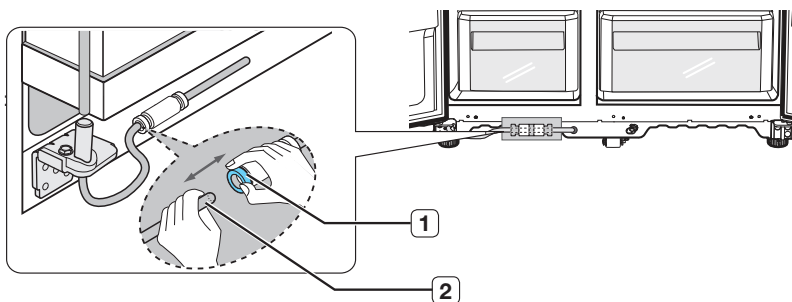

UWAGA

- Nie ucinąć przewodu wodnego. Delikatnie oddzielić go od złączki.

Instalacja

2. Demontaż drzwi zamrażarki

Kilka rzeczy, o których należy najpierw wspomnieć.

- Upewnić się, że drzwi są unoszone prosto w górę tak, aby zawiasy nie uległy zgięciu czy złamaniu.
- Należy uważać, aby nie przykleścić przewodu doprowadzającego wodę ani wiązki przewodów w drzwiach.
- Drzwi położyć na zabezpieczonej powierzchni, aby zapobiec zarysowaniu lub uszkodzeniu.

1. Przy zamkniętych drzwiach zamrażarki zdjąć górną osłonę zawiasów **1** za pomocą śrubokręta, a następnie odłączyć przewody, delikatnie odciągając je od siebie **2**.

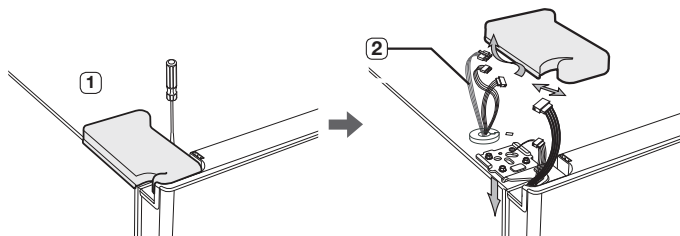

2. Odkręcić śruby zawiasów **3** oraz śrubę masy **4** poprzez obrót w lewo i zdemontować górny zawias **5**. Należy szczególnie uważać, aby drzwi może upadły przy ich wyjmowaniu.

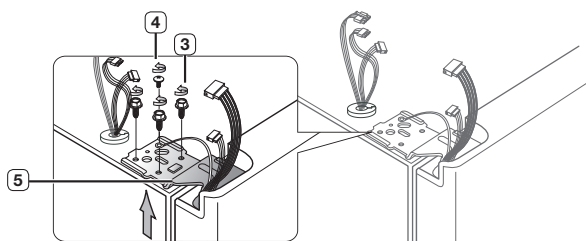

3. Następnie zdemontować drzwi z dolnego zawiasu **6**, ostrożnie podnosząc drzwi prosto do góry **7**.

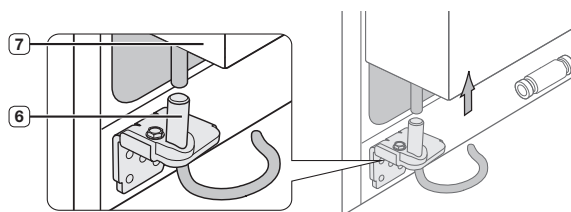

! PRZESTROGA

- Należy uważać, aby nie przykleścić przewodu doprowadzającego wodę ani wiązki przewodów w drzwiach.

Instalacja

Demontaż drzwi lodówki

1. Przy zamkniętych drzwiach, wymontować górną osłonę zawiasów, **1** używając śrubokrętu.

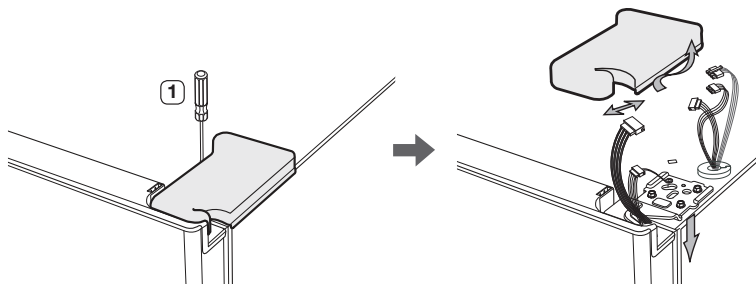

2. Odkręcić śruby zawiasów **2** oraz śrubę masy **3** poprzez obrót w lewo i zdemontować górny zawias **4**. Należy szczególnie uważać, aby drzwi może upadły przy ich wyjmowaniu.

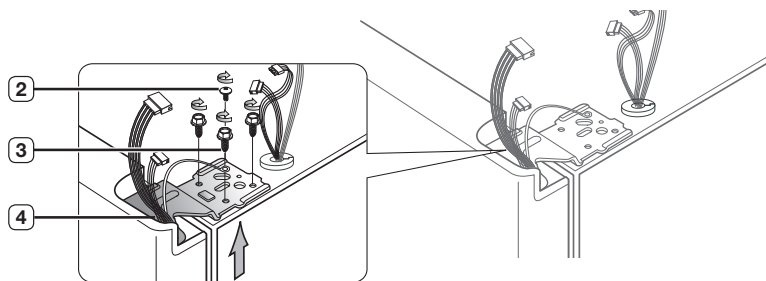

3. Zdemontować drzwi z dolnego zawiasu **5**, ostrożnie podnosząc drzwi prosto do góry **6**.

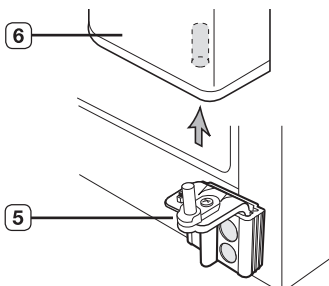

Instalacja

Przełożenie drzwi lodówki

Po bezpiecznym postawieniu lodówki w zaplanowanym dla niej miejscu nadszedł czas założenia z powrotem drzwi.

Ponowne zamontowanie drzwi zamrażarki.

1. Włożyć trzon górnego zawiasu (3) w otwór w rogu drzwi zamrażarki (4). Upewnić się, że zawias jest na tym samym poziomie między otworem górnego zawiasu (5) a otworem szafy (6) i ponownie wkręcić śruby zawiasów (7) i śrubę masy (uziemia), (8) obracając je w prawo.

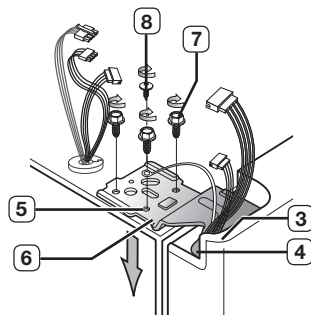

2. Podłączyć z powrotem przewody.

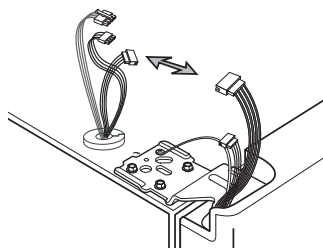

3. Umieścić przednią osłonę górnych zawiasów (9) na przednim górnym zawiasie (10) i przymocować za pomocą śruby.

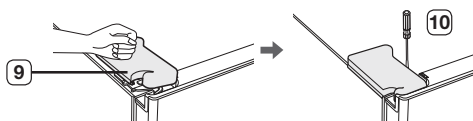

Instalacja

Ponowne zamontowanie drzwi chłodziarki.

1. Umieścić otwór w rogu drzwi chłodziarki **3** powyżej dolnego zawiasu **4**.

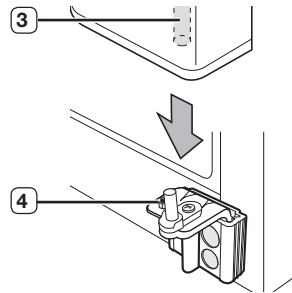

2. Włożyć górny trzpień zawiasu **5** do otworu w zawiasie, **6** upewnić się, że zawias jest poziomo między górnym otworem zawiasa **7** a otworem w górnej części szafki **9**. Następnie zamontować śruby zawiasów **9** wraz z śrubą masy (uziemiaenia), **10** obracając je w prawo.

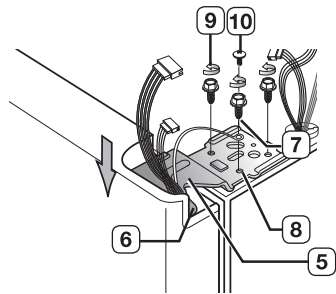

3. Umieścić przednią osłonę górnego zawiasu **11** na przednim górnym zawiasie **12** i przymocować za pomocą śruby.

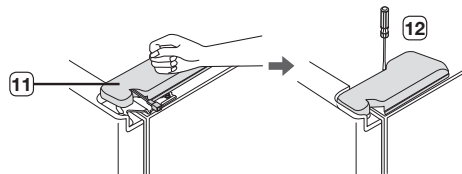

Instalacja

Ponowny montaż przewodu doprowadzającego wodę

1. Włożyć przewód doprowadzający wodę ① w złączkę ②.

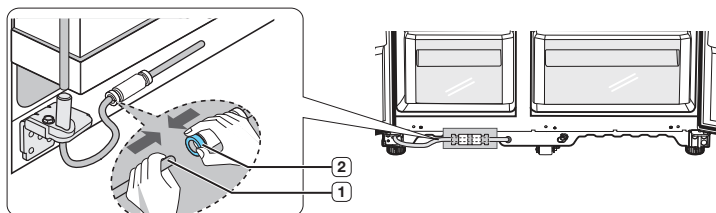

2. Przewód wodny musi być całkowicie wsunięty do środka przezroczystej złączki, aby zapobiec wyciekowi wody z dystrybutora.
3. Wsunąć zacisk w pakiet i sprawdzić, czy mocno mocuje przewód.

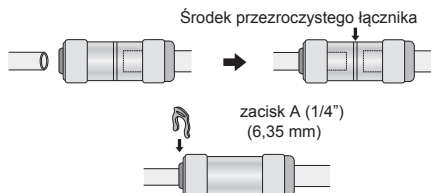

Ponowny montaż przedniej osłony nóg lodówki

UWAGA

- Przed założeniem osłony sprawdzić, czy nie ma przecieku na złączce.
- Ponownie założyć osłonę przednich nóg przez obrót trzech śrub w prawo, jak pokazano na rysunku.

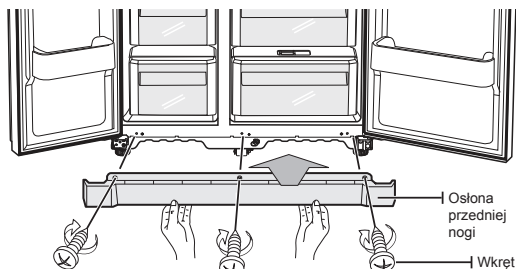

Instalacja

Poziomowanie lodówki

Teraz, kiedy drzwi są z powrotem zamontowane w lodówce, należy sprawdzić czy lodówka jest ustawiona poziomo tak, aby można było podejmować końcowe regulacje. Jeśli lodówka nie jest wypoziomowana, nie będzie możliwe uzyskanie drzwi idealnie równych.

UWAGA

- Przód lodówki jest również regulowany.

Gdy drzwi zamrażarki są niższe niż drzwi chłodziarki

Włożyć śrubokręt z płaską końcówką w karb na nóżce, obrócić nóżkę w prawo do momentu wypoziomowania zamrażarki.

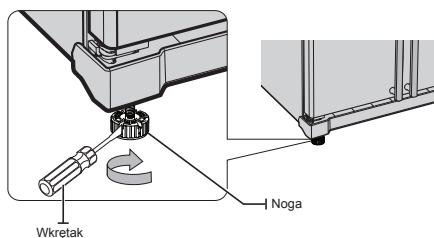

Gdy drzwi zamrażarki są wyższe niż lodówka

wsunąć płaski koniec śrubokrętu w wycięcie w nóżce, obrócić nóżką w prawo lub w lewo tak, aby wypoziomować chłodziarkę.

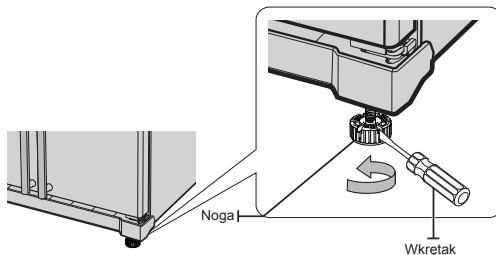

UWAGA

- Odnieść się do następnego sekcji Instrukcji, gdzie podany został najlepszy sposób wykonania bardzo drobnych poprawek przy drzwiach.
- Nóżki produktu są odłączone od niego z chwilą opuszczenia zakładu producenta. Należy pamiętać, aby wyregulować nóżki tak, aby mogły dotykać podłogi i zapewnić poziomowanie produktu przed jego włączeniem do użytkowania.
- Ze względów bezpieczeństwa wyregulować przednią stronę tak, aby ustawiona była nieco wyżej niż tylna.

Instalacja

Dokonywanie drobnych regulacji drzwi

Należy pamiętać, iż wypoziomowanie lodówki jest konieczne, aby uzyskać idealnie równy sposób zamocowania drzwi. W razie potrzeby uzyskania pomocy, należy zapoznać się poprzednim rozdziałem dotyczącym poziomowania lodówki.

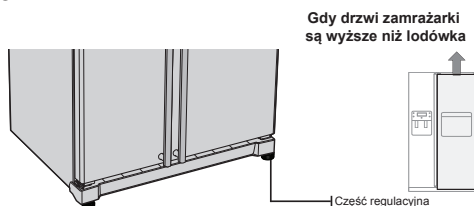

W przypadku procesu uzyskania prawidłowej równowagi należy postępować w taki sam sposób. Otworzyć drzwi i wyregulować je, jedno po drugim, w następujący sposób:

1. Wykręcić nakrętkę **1** dolnego zawiasu, aż osiągnie górny koniec śruby **2**.

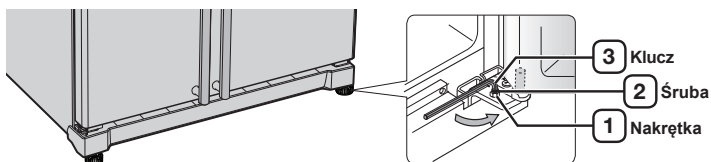

UWAGA

- Po wykręceniu nakrętki **1**, upewnij się o korzystaniu z klucza imbusowego (4 mm) **3** do odkręcania śrub **2** w kierunku przeciwnym do ruchu wskazówek zegara czyli w lewo. Następnie musi pojawić się możliwość odkręcenia nakrętki **1** palcami.

2. Wyregulować różnicę wysokości między drzwiami, obracając śrubę zgodnie z **2** ruchem wskazówek zegara lub przeciwnie do ruchu wskazówek zegara, czyli w prawo lub w lewo.

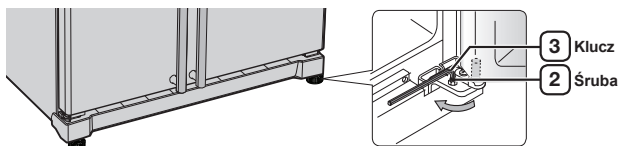

UWAGA

Kręcąc w prawo, drzwi przesuwają się do góry.

Instalacja

3. Po wykonaniu regulacji drzwi obrócić nakrętkę ① w prawo aż do osiągnięcia przez nią dolnego końca śruby, a następnie dokręcić śrubę za pomocą klucza, ③ aby zamocować nakrętkę w jej miejscu ①.

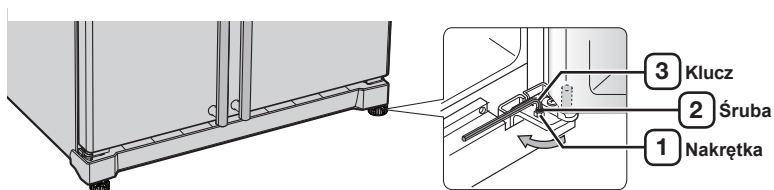

UWAGA

Jeśli nakrętki nie dokręci się mocno, śruba może się odkręcać.

Sprawdzanie przewodu dystrybutora wody (opcja)

Dystrybutor wody jest jednym z pomocnych urządzeń w Państwa nowej lodówce Samsung. Aby pomóc promować lepsze zdrowie, filtr wody Samsung usuwa niechciane cząstki z wody. Jednakże nie sterylizuje on ani nie niszczy mikroorganizmów. Aby to czynić, należy dodatkowo nabyć system uzdatniania wody zdolny do takiego oczyszczania.

Aby kostkarka lodu działała prawidłowo, wymagane jest ciśnienie wody rzędu 138 ~862 kPa. W zwykłych warunkach papierowy kubek 170 cm³ może być napełniony w ciągu 10 sekund.

Jeśli lodówka jest zainstalowana w miejscu o niskim ciśnieniu wody wodociągowej (poniżej 138 kPa), można zamontować pompę doładowującą w celu skompensowania tego niskiego ciśnienia.

Sprawdzić, czy zbiornik magazynowy w lodówce jest prawidłowo napełniony. Aby to uczynić, należy nacisnąć dźwignię dystrybutora wody, aż woda wypłynie z wylotu wody.

UWAGA

Zestawy instalacyjne doprowadzenia wody wchodzi w skład dostawy zespołu lodówki. Zestaw ten można znaleźć w szufladzie zamrażarki.

Instalacja

Montaż przewodu dystrybutora wody (opcja)

Części zestawu doprowadzania wody

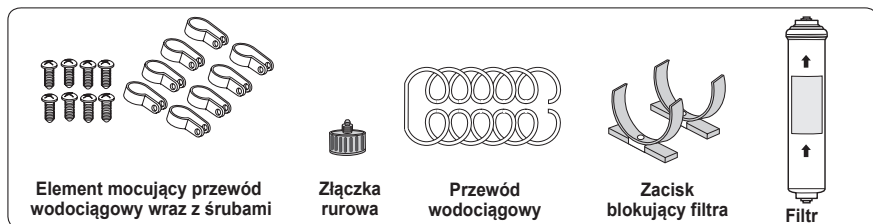

Podłączenie przewodu doprowadzającego wodę

Połączyć przewód wodny ze złączką i kranem.

1. Zamknąć główny zawór wodny.
2. Podłączyć złączkę „A” do kranu.



PRZESTROGA

Przewód doprowadzający wodę musi być podłączony do wodociągu zimnej wody. Jeśli będzie podłączony do rury z ciepłą wodą, może dojść do niesprawności filtra.

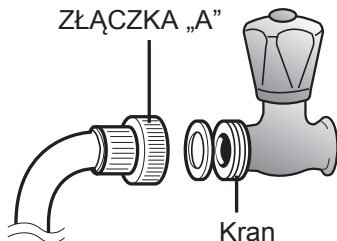

INFORMACJA DOTYCZĄCA GWARANCJI

Ta instalacja wodna nie jest objęta gwarancją producenta lodówki czy kostkarki do lodu.

Należy ściśle przestrzegać niniejszych instrukcji w celu zminimalizowania ryzyka kosztownej usterki spowodowanej przez wodę.



UWAGA

Jeśli złączka nie pasuje do aktualnie zamontowanego kranu, należy udać się do najbliższego autoryzowanego dostawcy i nabyć właściwą armaturę.

Instalacja

Wybrać lokalizację do zainstalowania filtra.

- W przypadku konieczności ponownego montażu strony wlotowej i wylotowej filtra podczas instalacji filtra należy skorzystać z rysunku odniesienia.
- Przyciąć przewód wodny załączony do filtra w celu stosownego jego zamontowania po zmierzeniu odległości pomiędzy filtrem a kranem z zimną wodą.

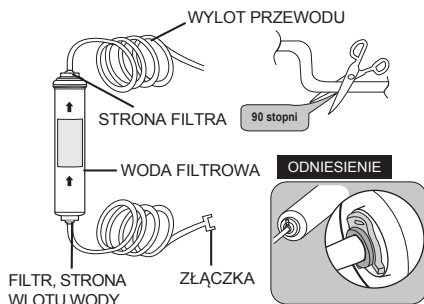

Usunąć wszelkie zbędne elementy wewnątrz filtra.

- Otworzyć zawór główny wodny, aby sprawdzić, czy woda płynie przewodem i wpływa stroną wlotową do filtra.
- Jeśli woda nie płynie przez przewód, sprawdzić, czy jest otwarty kran.
- Pozostawić zawór otwarty do momentu, aż woda wypłynie i wyrzuci wszelki pozostały materiał nagromadzony w trakcie produkcji.

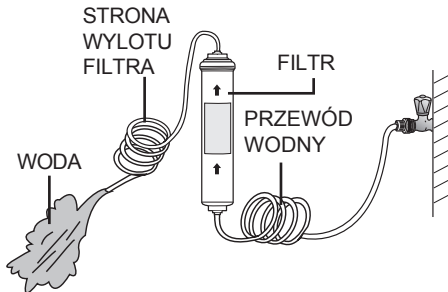

Zamontować elementy mocujące filtr.

- W tym celu przytrzymać elementy mocujące filtr w odpowiedniej lokalizacji (np. pod zlewem) i mocno je zamocować w miejscach złączy śrubowych.

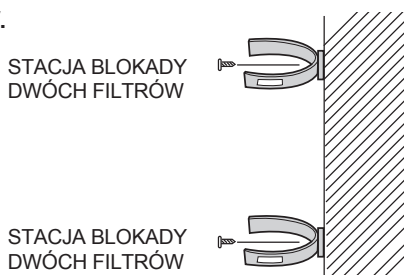

Instalacja

Zamontować filtr w jego położeniu.

- Filtr unieruchomić w jego położeniu, jak pokazano na rysunku z prawej.

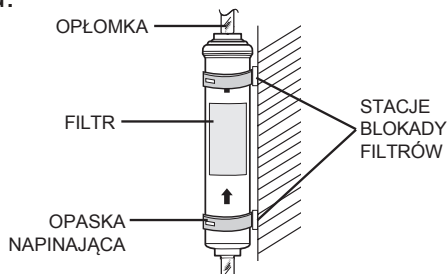

Podłączyć przewód doprowadzający wodę do lodówki.

- Zdjąć pokrywę sprężarki lodówki.
- Podłączyć przewód doprowadzający wodę do zaworu w sposób, jak pokazano na rysunku.
- Po podłączeniu sprawdzić, czy nie ma przecieków. Jeśli jest - powtórzyć podłączenie.
- Ponownie założyć pokrywę sprężarki lodówki.

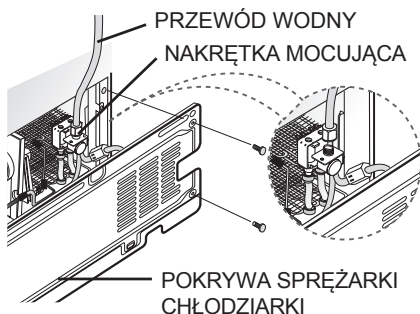

Unieruchomić i zabezpieczyć przewód doprowadzający wodę.

- - Za pomocą zacisku „A” zamocować przewód doprowadzający wodę do ściany (z tyłu lodówki).
- - Po zamocowaniu przewodu wodnego należy upewnić się, czy nie jest on nadmiernie zgięty, ściśnięty lub zmiażdżony.

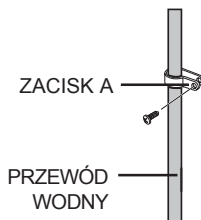

Instalacja

Usunięcie wszelkich pozostałości wewnątrz przewodu dopływu wody po montażu filtra. (Opcja)

1. WŁĄCZYĆ główne zasilanie w wodę i WYŁĄCZYĆ zawór do przewodu doprowadzającego wodę.
2. Przepuszczać wodę przez dystrybutor, aż wypływająca woda będzie czysta (ok. 1l). To spowoduje oczyszczenie układu zasilania wody i odpowietrzy przewody.
3. W niektórych gospodarstwach domowych może być wymagane dodatkowe płukanie.
4. Otworzyć drzwi lodówki i sprawdzić, czy nie ma wycieków wody z filtra wody.

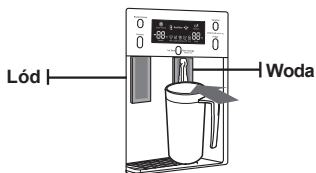

UWAGA

- Nowo zainstalowany wkład filtra wody może wywoływać krótkie ewentualne rozpryskiwanie wody na wylocie dystrybutora wody. Jest to spowodowane powietrzem, które dostało się do przewodu. Nie powinno ono stwarzać żadnych problemów eksploatacyjnych.

Sprawdzić ilość wody dostarczanej do tacy z lodem. (Opcja)

1. Podnieść czerpak kostkarki lodu i delikatnie wyciągnąć na zewnątrz z zamrażarki.
2. Przy naciśnięciu przycisku TEST i przytrzymaniu przez 1,5 sekundy pojemnik na kostki lodu napełni się wodą z kurka zasilania wodą po skręceniu tacy z lodem. Sprawdzić, czy ilość wody jest prawidłowa (patrz rysunek poniżej).

Jeśli poziom wody jest zbyt niski, kostki lodu będą małe. Znaczy to, że występuje problem w głównych przewodach wodociągowych, nie w lodówce.

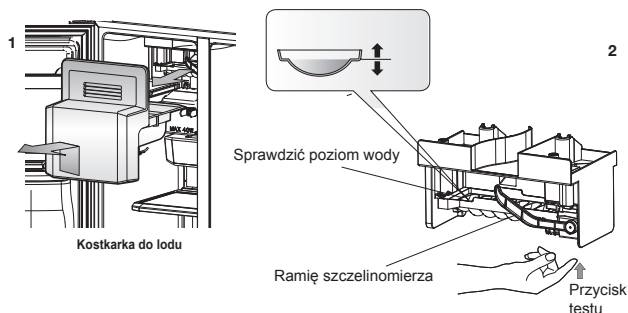

Działanie

Skonfigurowanie lodówki

Teraz, kiedy nowa lodówka jest już zamontowana i na swoim miejscu, jest ona gotowa do skonfigurowania w pełni wszystkich parametrów i funkcji urządzenia.

Wykonanie poniższych czynności zapewnia pełną funkcjonalność lodówki. Jeśli nie, należy sprawdzić w pierwszej kolejności zasilanie i źródło energii elektrycznej lub skorzystać z sekcji rozwiązywania problemów zamieszczonej na końcu niniejszej Instrukcji Użytkownika. W przypadku jakichkolwiek dalszych pytań należy skontaktować się Centrum Serwisowym firmy Samsung Electronics.

1. Ustawić lodówkę w odpowiednim miejscu, z odpowiednim odstępem między ścianą a lodówką. Należy odnieść się do instrukcji instalacji zawartych w tym Podręczniku.
2. Po podłączeniu lodówki sprawdzić, czy po otwarciu drzwi zapala się lampka wewnętrzna.
3. Ustawić regulator temperatury w położeniu minimalnej temperatury i poczekać godzinę. Zamrażarki powinny się lekko schłodzić a jej silnik powinien pracować równo.
4. Po włączeniu zasilania lodówki może to zająć kilka godzin, aby urządzenie osiągnęło właściwą temperaturę. Jak już temperatura lodówki będzie wystarczająco chłodna, można rozpocząć przechowywanie żywności i napojów w tym urządzeniu.

UŻYWANIE TACY LODOWEJ (OPCJA)

Gdy temperatura zamrażania spadnie poniżej zera stopni, można zacząć użytkować skrzynkę na lód do sporządzania lodu.

1. Wyciągnąć tacę na lód.



3. Tacę na lód włożyć na swoje miejsce.



2. Nalać zimnej wody do tacy, aż osiągnie wskaźnik poziomu wody na tacy.



4. Obrócić przycisk tacy na lód, a lód automatycznie wypadnie do znajdującego się poniżej pojemnika na lód po zwolnieniu przycisku. Wyjąć pojemnik magazynowy na lód.



Działanie

1. Wyciągnąć tacę na lód.

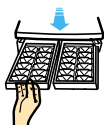

3. Umieścić ją pod półką zamrażarki lub na półce zamrażarki.

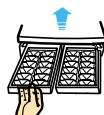

2. Nalać wody do tacy, aż osiągnie wskaźnik poziomu wody na tacy.



4. W celu oddzielenia poszczególnych kostek lodu wyciągnąć tacę na lód i przytrzymać tacę na lód za oba końce, a następnie delikatnie ją skrócić.



Działanie

Użytkowanie panelu sterowniczego (opcja)

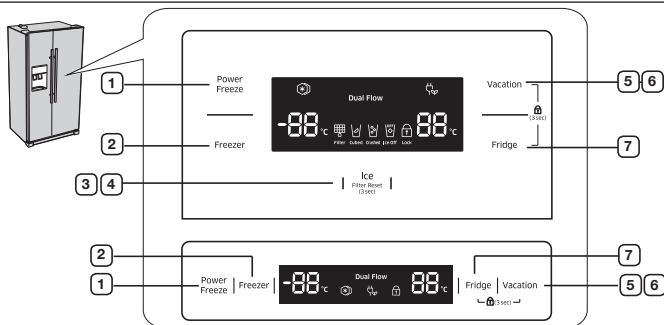

⚠ PRZESTROGA

- Przy braku używania klawisza temperatury Dual Flow oraz Filtra (zielony) wyświetlacz będzie wyłączony, natomiast naciśnięcie klawisza lub otwarcie drzwi spowoduje jego ponowne włączenie; jest to całkowicie normalne.

1. POWER FREEZE BUTTON (PRZYCIISK ZASILANIE ZAMRAŻANIA)	Przyspiesza czas niezbędny do zamrożenia produktów w zamrażarce. Jest pomocny w przypadku potrzeby szybkiego zamrożenia produktów łatwo psujących się lub jeśli temperatura w zamrażarce dramatycznie podniosła się (np. w przypadku długiego otwartych drzwi).
2. FREEZER BUTTON (PRZYCIISK ZAMRAŻARKI)	Nacisnąć przycisk zamrażarki (Freezer) w celu ustawienia zamrażarki na żądaną temperaturę. Można ustawić temperaturę w przedziale -14°C (8°F) a -25°C (-14°F).
3. ICE TYPE BUTTON (PRZYCIISK TYPU LODU)	Użyć tego przycisku, aby wybrać lód w kostkach, kruszony lub w celu wyłączenia funkcji lodu.
4. FILTER CHANGE BUTTON (PRZYCIISK WYMIANY WKŁADU FILTRA)	Przy wymianie wkładu filtra nacisnąć ten przycisk, przytrzymując go przez 3 sekundy w celu zresetowania harmonogramu filtra.
5. VACATION BUTTON (PRZYCIISK „WAKACJI”)	<p>W przypadku wyjazdu na urlop lub udania się w podróż służbową lub jeśli lodówka nie będzie używana przez pewien czas, wcisnąć przycisk „Wakacje”. Po wybraniu przycisku wakacji w celu wyłączenia komory chłodziarki, włączy się wyświetlacz LED wakacji (Vacation).</p> <p>⚠ PRZESTROGA</p> <ul style="list-style-type: none"> • Należy koniecznie usunąć żywność z przedziału na świeżą żywność i nie pozostawiać otwartych drzwi przy wyborze funkcji Wakacji (Vacation).
6. CHILD LOCK FUNCTION (FUNKCJA BLOKADY PRZED DZIEĆMI)	Przy naciśnięciu przycisku wakacji (Vacation) i przycisku chłodziarki (Fridge) jednocześnie przez 3 sekundy zostaną zablokowane wszystkie przyciski. Nie będzie także działała dźwignia dystrybutora wody (Water) oraz dźwignia lodu (Ice). Aby anulować tę funkcję, należy ponownie nacisnąć te same dwa przyciski jednocześnie przez 3 sekundy.
7. FRIDGE BUTTON (PRZYCIISK CHŁODZIARKI „FRIDGE”)	Nacisnąć przycisk chłodziarki (Fridge) w celu ustawienia chłodziarki na żądaną temperaturę. Można ustawić temperaturę w przedziale od 1°C do 7°C (34°F do 45°F).

Działanie

Użytkowanie panelu sterowniczego (opcja)

Segment „88” na Zamrażarce (Freezer) wskazuje bieżącą temperaturę w zamrażarce.

Segment „88” na Chłodziarce (Fridge) wskazuje aktualną temperaturę panującą w chłodziarce.

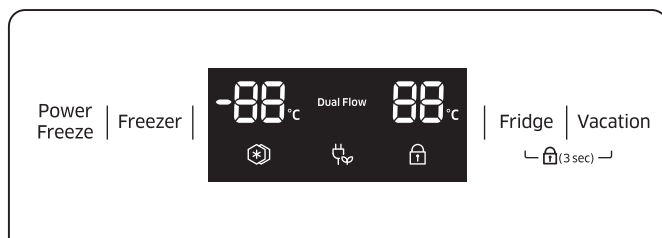

Power Freeze (Intensywne zamrażanie)

Ta ikona świeci się, kiedy jest włączona funkcja „Intensywnego zamrażania (Power Freeze)”.

Gdy funkcja ta nie jest już potrzebna, wystarczy nacisnąć przycisk ponownie, aby anulować „Power Freeze”.

PRZESTROGA

- W przypadku użycia tej funkcji zużycie energii przez lodówkę zwiększy się. Funkcja ta musi być uruchomiona przed włożeniem dużej ilości produktów do zamrażalnika na co najmniej 24 godziny wcześniej.

Blokada rodzicielska

Ta ikona zaświeci się po włączeniu funkcji blokady przed dziećmi (ChildLock), naciskając przycisk wakacji (Vacation) czy intensywnego chłodzenia (Power Cool) oraz przycisku lodówki (Fridge) równocześnie przez 3 sekundy. Nacisnąć ponownie oba te przyciski przez 3 sekundy, aby ponownie włączyć.

Działanie

Wskaźnik Filtr (opcja)

Gdy świeci się wskaźnik filtra, nadszedł czas aby wymienić filtr. Zazwyczaj dzieje się tak co około 6 miesięcy. Po usunięciu starego wkładu filtra wody i instalowaniu nowego należy wyzerować wskaźnik stanu przez naciśnięcie przycisku rodzaju lodu (Ice Type) przez około 3 sekundy. Wskaźnik zaświeci się ponownie za około 6 miesięcy, aby powiadomić, że nadszedł czas, aby zmienić filtr wody. Kiedy nie można użyć filtra wody, należy nacisnąć przycisk „typ lodu (Ice Type)” i przytrzymać przez ponad 5 sekund, kontrolka filtra oraz litery „Zmiana filtra (Filter Change)” zostaną wyłączone.

Lód w kostkach (Cubed Ice), lód kruszony (Crushed ice) oraz wyłączanie kostkarki lodu (opcja)

Ciesz się lodem w kostkach lub kruszonym lodem poprzez wybór swojej preferencji z cyfrowego panelu sterującego. W przypadku braku potrzeby lodu należy wyłączyć tę funkcję w celu oszczędności wody i energii. Kontrolka rodzaju lodu wskazuje typ lodu (lub brak lodu), który jest aktualnie wybrany.

Regulacja temperatury

Kontrolowanie temperatury w zamrażarce

Temperatura w zamrażarce może być ustawiona w zakresie od -14°C (8°F) a -25°C (-14°F) w celu dostosowania się do konkretnych potrzeb Użytkownika. Naciskać przycisk Zamrażarki (Freezer) wielokrotnie aż do uzyskania żądanej temperatury, która jest pokazywana na wyświetlaczu temperatury. Należy pamiętać, że takie produkty jak lody mogą topić się przy -16°C (4°F).

Wyświetlacz temperatury będzie poruszał się po kolei od -14°C (8°F) do -25°C (-14°F). Gdy wskazanie osiągnie -14°C (8°F), zacznie ponownie od -25°C (-14°F).

Pięć sekund po ustawieniu nowej temperatury, wyświetlacz ponownie pokaże rzeczywistą temperaturę w zamrażarce. Jednak ta liczba będzie się zmieniać w miarę, jak zamrażarka będzie dostosowywać się do ustawienia nowej temperatury.

Temperatura w sekcjach dwugwiazdkowych jest nieco wyższa niż w innych częściach zamrażarki.

Działanie

Kontrolowanie temperatury w chłodziarce

Temperatura w chłodziarce może być ustawiana w zakresie od -14°C (45°F) a -25°C (34°F) w celu dostosowania się do konkretnych potrzeb Użytkownika. Naciskać przycisk Chłodziarki (Fridge) wielokrotnie aż do uzyskania żądanej temperatury, która jest pokazywana na wyświetlaczu temperatury.

Proces regulacji temperatury dla Chłodziarki (Fridge) działa podobnie jak proces Zamrażarki (Freezer). Nacisnąć przycisk Chłodziarki (Fridge), aby ustawić żądaną temperaturę. Po kilku sekundach chłodziarka rozpocznie śledzenie w kierunku nowo ustawionej temperatury. Będzie to odzwierciedlone na wyświetlaczu cyfrowym.

PRZESTROGA

- Częste otwieranie drzwi lub umieszczenie większej ilości ciepłych produktów w lodówce może spowodować wzrost temperatury zamrażarki lub chłodziarki.
- Może to spowodować, że cyfrowy wyświetlacz zacznie migać. Gdy zamrażarka oraz chłodziarka wrócą do swoich normalnych temperatur pracy, miganie ustąpi.
- Jeśli miganie utrzymuje się, może zająć potrzeba „resetu” lodówki. Należy wyjąć wtyczkę zasilania urządzenia, odczekać 10 minut, a następnie ponownie włożyć wtyczkę urządzenia do gniazdka sieciowego.

Użytkowanie dystrybutora lodu i zimnej wody (zamrażarka)

Nacisnąć przycisk „Rodzaj lodu (Ice Type)”, aby wybrać rodzaj żądanego lodu.

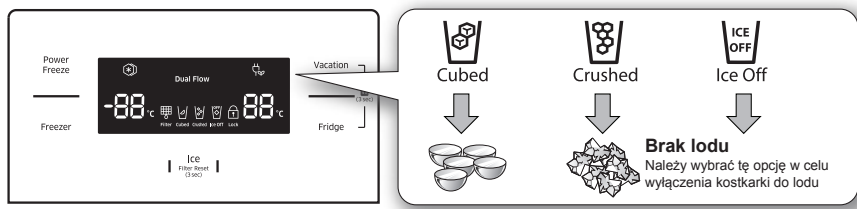

UWAGA

- Lód powstaje w kostkach. Po wybraniu opcji „Kruszony (Crushed)”, kostkarka do lodu zmieli kostki lodu w celu uzyskania kruszonego lodu.

Działanie

Dozowanie lodu

Umieścić szklankę pod wylotem lodu i nacisnąć delikatnie dźwignię dozownika lodu do szklanki. Upewnić się, że szklanka znajduje się pod wylotem, aby zapobiec rozsypany się dozowanego lodu.



Użytkowanie dystrybutora wody

Umieścić szklankę pod wylotem wody i nacisnąć delikatnie dźwignię dystrybutora wody do szklanki. Upewnić się, że szklanka znajduje się pod wylotem, aby zapobiec rozlewaniu się dozowanej wody.

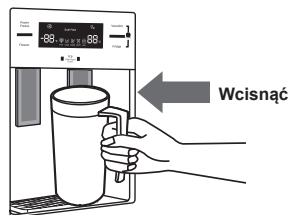

OSTRZEŻENIE

- Nie wkładać palców, rąk ani żadnych innych nieodpowiednich przedmiotów do zsydni czy pojemnika kostkarki do lodu.
- Może to doprowadzić do obrażeń ciała lub szkód materialnych.
- Nie należy wkładać palców ani innych przedmiotów do otworu dozownika wody.
- Może to spowodować obrażenia ciała.
- Należy używać wyłącznie kostkarki do lodu dostarczonej wraz z lodówką.
- Doprowadzenie wody do tej lodówki musi być wykonane wyłącznie przez odpowiednio wykwalifikowaną osobę, a źródłem musi być instalacja wodociągowa wody pitnej.
- Aby kostkarka lodu działała prawidłowo, wymagane jest ciśnienie wody rzędu 138 ~862 kPa.

PRZESTROGA

- W przypadku udawania się na dłuższe wakacje czy podróż służbową i braku potrzeby używania wody czy dozownika lodu należy zamknąć zawór główny wody.
- W przeciwnym razie istnieje ryzyko powstania przecieków wody.
- Należy wytrzeć nadmiar wilgoci z wnętrza i pozostawić drzwi otwarte
- W przeciwnym razie w lodówce może pojawić się pleśń i nieprzyjemny zapach.

Działanie

Użytkowanie dystrybutora zimnej wody (chłodziarka)

Umieścić szklankę pod wylotem wody i nacisnąć delikatnie dźwignię dystrybutora wody do szklanki. Upewnić się, że szklanka znajduje się pod wylotem, aby zapobiec rozlewaniu się dozowanej wody.

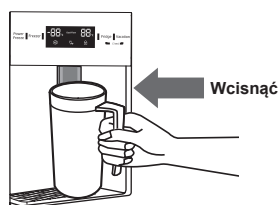

Działanie

Półki i pojemniki

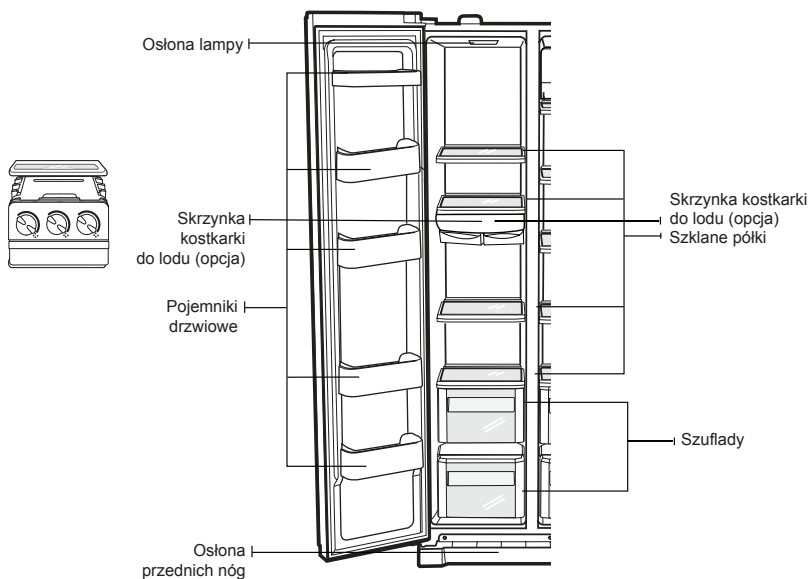
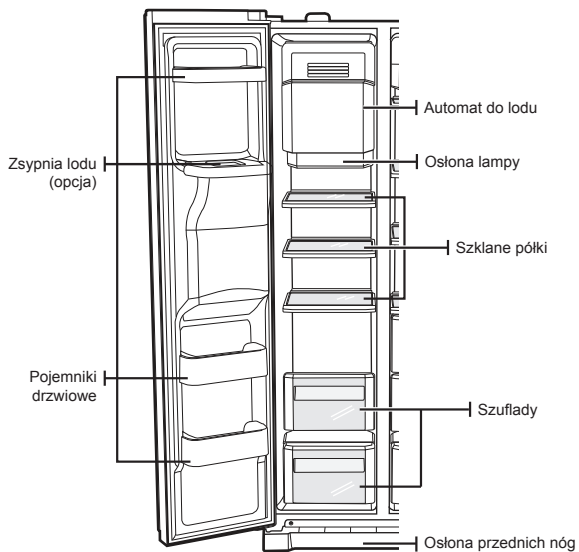

Działanie

Półki i pojemniki

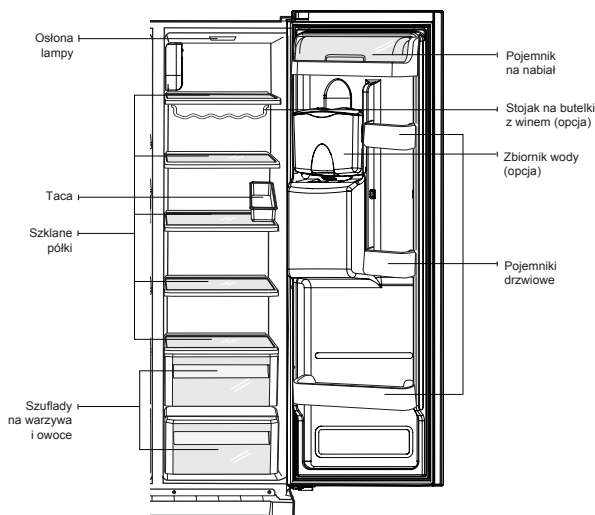
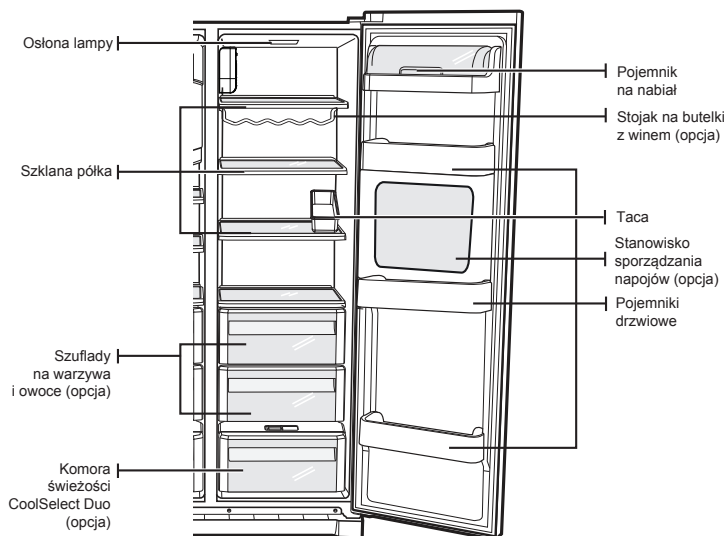

Działanie

Działanie

Przechowywanie żywności

Przechowywanie żywności w zamrażarce

Lodówka Samsung Side-By-Side została zaprojektowana tak, aby jej cechy i funkcje zapewniały maksymalną oszczędność przestrzeni. Oto niektóre niestandardowe schowki stworzone do przechowywania żywności zapewniające jej świeżość przez długi czas. Należy pamiętać, że w celu zapobieżenia przenikania zapachów do lodu, przechowywana żywność powinna być zapakowana w sposób bezpieczny i możliwie jak najbardziej szczelna.

UWAGA

- Aby uzyskać więcej miejsca, można wyjąć szuflady zamrażarki z wyjątkiem dolnej szuflady zamrażarki i tac na lód, gdyż nie wpływają one na termiczne i mechaniczne właściwości. Deklarowana przestrzeń przechowywania mrożonej żywności oblicza się wraz z tymi wyjętymi częściami składowymi.

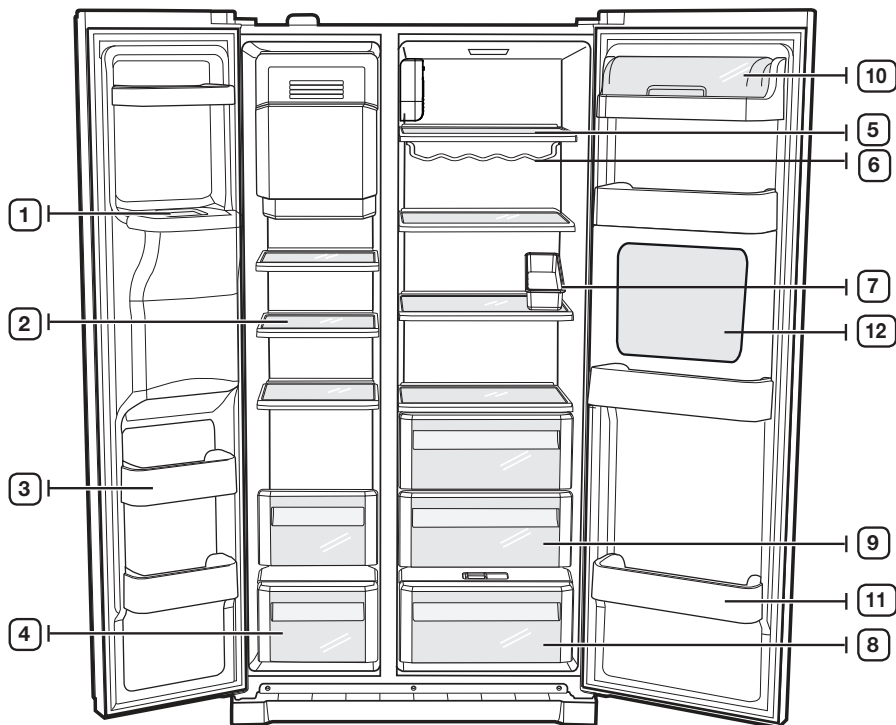

Działanie

Przechowywanie żywności w zamrażarce

1. ICE CHUTE (ZSYPNIA LODU)	Nie wkładać palców, rąk ani żadnych innych przedmiotów do zsydni czy pojemnika kostkarki do lodu. Może to doprowadzić do obrażeń ciała lub szkód materialnych.
2. SHELVES (PÓŁKI)	Mogą być wykorzystywane do przechowywania wszystkich rodzajów żywności mrożonej.
3. DOOR BINS (POJEMNIKI DRZWIOWE)	Można je używać do małych opakowań mrożonej żywności.
4. DRAWERS (SZUFLADY)	Najlepiej służą do przechowywania mięs lub suchych produktów. Produkty żywnościowe przechowywać w formie szczelnie zawiniętej w folię lub używając innych odpowiednich opakowań czy pojemników.

Przechowywanie żywności w chłodziarce

5. SHELVES (PÓŁKI)	Zaprojektowane jako odporne na pęknięcia, mogą być wykorzystywane do przechowywania wszystkich rodzajów produktów żywnościowych i napojów. Koliste ślady na powierzchni szkła są normalnym zjawiskiem i zazwyczaj można usunąć przy użyciu wilgotnej ściereki.
6. WINE RACK (STOJAK NA BUTELKI Z WINEM) (OPCJA)	Miejsce, w którym wino jest składowane.
7. TRAY UTILITY (PRAKTYCZNA TACKA)	Najlepsze miejsce do przechowywania jaj. Umieść tackę na półce w celu zapewnienia łatwego dostępu.
8. COOISELECT DUO (KOMORA ŚWIEŻOŚCI COOLSELECT DUO) (OPCJA)	Pomaga zachować smak i przedłużyć świeżość żywności. Stosować do przechowywania mięsa, warzyw, drobiu, ryb czy jakichkolwiek innych produktów, które są zużywane na bieżąco.
9. FRUIT & VEGETABLE DRAWER (SZUFLADA NA OWOCE I WARZYWA)	Używane do zachowania świeżości przechowywanych warzyw i owoców. Została zaprojektowana specjalnie do kontrolowania poziomu wilgotności w szufladzie.
10. DAIRY BIN (POJEMNIK NA NABIAŁ)	Może być używany do przechowywania mniejszych produktów mleczarskich jak masło czy margaryna, jogurt lub śmietana, kostki sera.
11. DOOR BINS (POJEMNIKI DRZWIOWE)	Przeznaczone do przechowywania dużych, ciężkich przedmiotów, takich jak galony mleka lub innych dużych butelek i pojemników.
12. BEVERAGE STATION (STANOWISKO SPORZĄDZANIA NAPOJÓW) (OPCJA)	Może być wykorzystywane do przechowywania często używanych produktów, takich jak napoje i przekąski w puszkach, oraz umożliwia dostęp do tych elementów bez otwierania drzwi lodówki.

Działanie

UWAGA

Butelki powinny być przechowywane szczelnie razem tak, aby nie się nie przewracały ani nie wypadały podczas otwierania drzwi lodówki.

OSTRZEŻENIE

- W przypadku wyjazdu na dłuższy czas należy opróżnić lodówkę i ją wyłączyć. Należy wytrzeć nadmiar wilgoci we wnętrzu urządzenia i pozostawić drzwi otwarte Pomaga to zapobiegać rozwojowi zapachów i pleśni.
- Jeśli lodówka nie będzie używana przez dłuższy czas, należy wyciągnąć wtyczkę zasilania z gniazdka sieciowego.
- Pogorszenie izolacji może spowodować pożar.

Użytkowanie komory świeżości CoolSelect Duo (opcja)

Komora CoolSelect Duo przeznaczona jest do sprawienia, aby życie jay Użytkownika było choć trochę łatwiejsze.

Mięso

Przy wyborze mięsa do przechowywania temperatura CoolSelect Duo jest odpowiednia do przechowywania mięsa lub wędlin przez wprowadzenie chłodzenia tak intensywnego jak w zamrażarce. Funkcja ta pomaga również utrzymać świeżość mięsa lub wędlin dłużej.

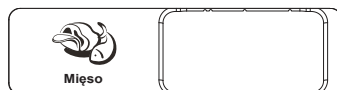

Warzywa

Przy wyborze WARZYW do przechowywania temperatura CoolSelect Duo jest odpowiednia do przechowywania warzyw lub owoców przez wprowadzenie chłodzenia tak intensywnego jak w zamrażarce. Funkcja ta pomaga również przechowywać warzywa lub owoce.

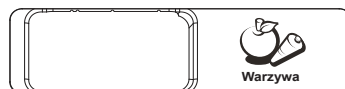

UWAGA

- Kiedy włączona jest funkcja „Mięso lub Warzywa”, wszelkie produkty, które nie mają zostać objęte taką funkcją, należy wyjąć z tej szuflady.

Demontaż akcesoriów zamrażarki

Czyszczenie i zmiana aranżacji wnętrza zamrażarki jest bardzo prosta.

1. Wyjąć szklaną półkę, wyciągając półkę tak dalece, jak jest to możliwe. Następnie, delikatnie ją unieść i wyjąć.

⚠ PRZESTROGA

- W przypadku gdy półka nie posiada haków na tylnej stronie, aby się nie przechylała, półka powinna być umieszczona głęboko w prawidłowej pozycji, gdzie są bloki dla półek, jak pokazano na rysunku. Jeśli nie, półka może wypaść z lodówki.

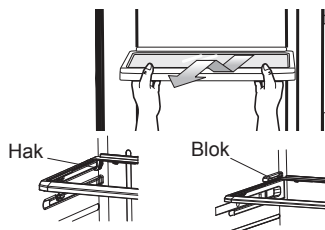

2. Pojemnik drzwiowy wyjmować poprzez chwytnie pojemnika drzwiowego oburącz, a następnie delikatnie unieść go do góry.



3. Plastikową szufladę wyjmować przez wyciągnięcie jej lekko unosząc ją w górę.



4. Wyjąć pojemnik kostkarki do lodu, podnosząc go w górę i wyciągając go.

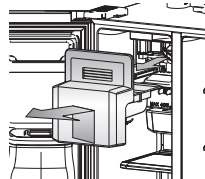

5. Zdjąć przednią osłonę nóg przez otwarcie obu drzwi zamrażarki i chłodziarki oraz odkręcenie trzech śrub. Po wykręceniu śrub odłączyć osłonę. Aby ponownie przymocować przednią osłonę nóg, umieścić ją z powrotem w jej pierwotnym położeniu i przykręcić trzy śruby.

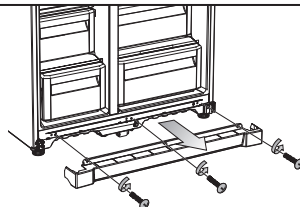

📖 UWAGA

- Nie należy wywierać nadmiernego nacisku na osłonę.
- W przeciwnym razie osłona może pęknąć i spowodować obrażenia ciała.

Działanie

Demontaż akcesoriów zamrażarki

1. Wyjąć szklaną półkę, wyciągając półkę tak dalece, jak jest to możliwe. Następnie, delikatnie ją unieść i wyjąć.

PRZESTROGA

- W przypadku gdy półka nie posiada haków na tylnej stronie, aby się nie przechylała, półka powinna być umieszczona głęboko w prawidłowej pozycji, gdzie są bloki dla półek, jak pokazano na rysunku. Jeśli nie, półka może wypaść z lodówki.

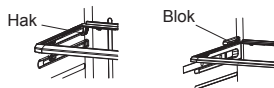
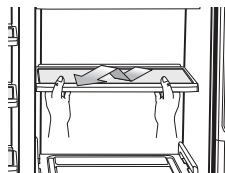

2. Wyjąć szufladę na warzywa i owoce, naciskając na zagłębienia znajdujące się na wewnętrznej stronie lewego i prawego boku pokrywy Skrzynki Wegetariańskiej/Suchej Skrzynki i wymontować, pociągając do przodu. Trzymając szufladę w jednej ręce, podnieść ją nieco ciągnąc do przodu i wyjąć z lodówki.

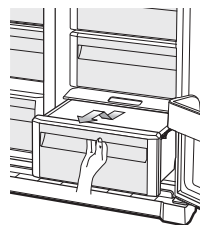

3. Pojemnik drzewiowy wyjmować poprzez chwytanie pojemnika oburącz, a następnie delikatnie unieść go do góry.

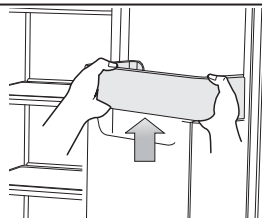

4. Wcisnąć uchwyt mocujący pojemnik i unieść zbiornik na wody do góry, a następnie wyjąć go.

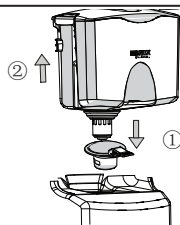

UWAGA

- Przed demontażem jakichkolwiek akcesoriów należy upewnić się, czy nie ma żadnych produktów żywnościowych. Jeśli jest to możliwe, wyjąć wszystkie produkty, aby zmniejszyć ryzyko wypadków.

Działanie

Czyszczenie lodówki

Dbanie o lodówkę Samsung Side-By-Side przedłuża okres eksploatacji urządzenia i pomaga utrzymać je bez zapachu i wolne od drobnoustrojów.

Czyszczenie wnętrza

Myć wewnętrzne ścianki oraz akcesoria wodą z łagodnym detergentem, a następnie wytrzeć do sucha miękką szmatką. Można wyjąć z szuflady i półki w celu przeprowadzenia dokładniejszego czyszczenia. Upewnić się tylko, aby osuszyć je przed włożeniem ich z powrotem na miejsce.

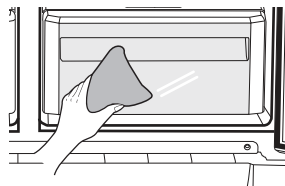

Czyszczenie części zewnętrznej

Wytrzeć panel cyfrowy i panel wyświetlacza czystą, miękką szmatką. Polewać wodę szmatką do czyszczenia zamiast spryskiwać bezpośrednio powierzchnie lodówki. Pomaga to zapewnić równomierny rozkład wilgoci na powierzchni. Drzwi, uchwyty i powierzchnie szafek powinny być czyszczone wodą z łagodnym detergentem, a następnie wytarte do sucha miękką szmatką. Aby utrzymywać najlepszy wygląd urządzenia, jego strona zewnętrzna powinna być polerowana raz lub dwa razy w roku.

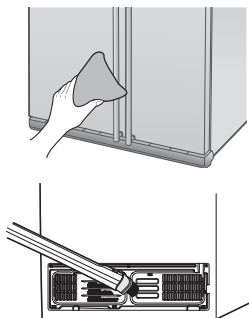

OSTRZEŻENIE

- Do czyszczenia nie wolno używać benzenu, rozpuszczalników, odplamiaczy, wybielaczy (np. Clorox™).
- Czyszczenie urządzenia wymienionymi substancjami lub preparatami może uszkodzić powierzchnię urządzenia i stwarzać zagrożenie pożarem.

Jeśli gumowe uszczelki drzwi są brudne, to drzwi mogą się nie zamykać prawidłowo, a wtedy lodówka nie będzie działała wydajnie. Utrzymywać uszczelki drzwi bez cząstek stałych czy brudu przez czyszczenie drzwi wodą z łagodnym detergentem i wilgotną szmatką. Wytrzeć do sucha za pomocą czystej, miękkiej szmatki.

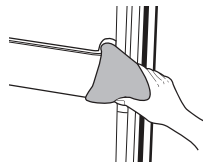

PRZESTROGA

- Nie spryskiwać lodówki wodą, gdy jest ona podłączona do sieci zasilania, gdyż może to spowodować porażenie prądem elektrycznym. Nie wolno czyścić lodówki benzenu, rozcieńczalnikami czy detergentami używanymi do mycia samochodu, gdyż stwarza to ryzyko pożaru.

Działanie

Czyszczenie barka domowego

Przy użyciu wilgotnej szmatki umyć dystrybutor wody i lodu. Następnie wytrzeć go do sucha czystą miękką ściereką.

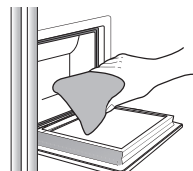

Wymiana świateł wewnętrznych

OSTRZEŻENIE

- Nie wymieniać lampy LED samemu; prosimy skontaktować się z wyspecjalizowanym serwisem w celu konieczności wykonania naprawy.
- Upewnić się, czy nowa lampa LED jest takiego samego typu co stara. Uważać, aby nie uszkodzić osłony lampy.

Użytkowanie drzwi

Drzwi lodówki są wyposażone w funkcję otwierania i zamykania drzwi, która gwarantuje, że drzwi całkowicie się zamkną i będą prawidłowo uszczelnione. Po otwarciu i przekroczeniu pewnego punktu, drzwi będą „trzymaane” i pozostaną otwarte. Gdy drzwi zostaną nieco przymknięte przed punkt „trzymania”, zamkną się całkowicie w sposób automatyczny.

Rozwiązywanie problemów

Objaw	Działanie
Lodówka nie działa w ogóle lub nie chłodzi dostatecznie.	<ul style="list-style-type: none"> • Sprawdzić, czy przewód zasilający jest prawidłowo podłączony. • Czy regulator temperatury na panelu wyświetlacza jest ustawiony na prawidłową temperaturę? Spróbuj ustawić niższą temperaturę. • Czy lodówka nie jest narażona na bezpośrednie działanie promieni słonecznych lub czy nie stoi zbyt blisko źródła ciepła? • Czy tył lodówki nie jest zbyt blisko ściany, co utrudnia cyrkulację powietrza?
Żywność w chłodziarce jest zamrożona.	<ul style="list-style-type: none"> • Czy regulator temperatury na panelu wyświetlacza jest ustawiony na prawidłową temperaturę? Spróbuj ustawić wyższą temperaturę. • Czy temperatura w pomieszczeniu jest bardzo niska? • Czy żywność z dużą zawartością wody nie była przechowywana w najchłodniejszej części zamrażarki? Spróbuj przenieść te produkty do szafki zamrażarki zamiast trzymać je w komorze CoolSelect Duo™.
Słychać dziwne odgłosy czy dźwięki.	<ul style="list-style-type: none"> • Sprawdzić, czy lodówka stoi poziomo i stabilnie. • Czy tył lodówki nie jest zbyt blisko ściany, co utrudnia cyrkulację powietrza? • Czy coś nie spadło z tyłu za lub pod lodówkę? • Dźwięk „tykania” jest słyszalny z wnętrza lodówki. Jest to normalne i występuje, gdyż różne akcesoria się kurczą lub rozprężają w zależności od temperatury wewnątrz lodówki.
Przednie naroża i boki urządzenia są gorące i występuje kondensacja.	<ul style="list-style-type: none"> • Pewna ilość ciepła jest normalna, gdyż w przednich narożach chłodziarki są zamontowane przeciw-skraplacze, aby zapobiec kondensacji. • Czy nie są uchylone drzwi lodówki? Kondensacja może wystąpić, gdy drzwi przez pewien czas pozostają otwarte.
Nie ma dozowania lodu.	<ul style="list-style-type: none"> • Czy zapewniono urządzeniu pracę przez 12 godzin po zainstalowaniu przewodu doprowadzającego wodę, aby wytworzyło lód? • Czy jest podłączony przewód doprowadzający wodę a jego zawór odcinający, czy jest otwarty? • Czy funkcja wytwarzania lodu nie została zatrzymana w trybie ręcznym? Sprawdzić, czy typ lodu (Ice Type) jest ustawiony na „W kostkach (Cubed)” lub „Kruszony (Crushed)”. • Czy nie ma jakiegoś kawałka lodu zablokowanego w urządzeniu składowania lodu? • Czy temperatura zamrażarki nie zbyt wysoka? Spróbować nastawić niższą temperaturę w zamrażarce.
Można usłyszeć wodę bulgoczącą w lodówce.	<ul style="list-style-type: none"> • Jest to zjawisko normalne. Bulgotanie pochodzi od płynnego czynnika chłodniczego krążącego w lodówce.

Rozwiązywanie problemów

Objaw	Działanie
Wyczuwany jest zły zapach w lodówce.	<ul style="list-style-type: none">• Czy nie ma w niej zepsutej żywności?• Sprawdzić, czy produkty o silnym zapachu (np. ryby) są szczelnie opakowane.• Czyścić i myć zamrażarkę okresowo i wyrzucać zepsutą lub podejrzaną żywność.
Na ściankach wewnętrznych zamrażarki tworzy się warstwa szronu.	<ul style="list-style-type: none">• Czy nie jest zablokowany przepływ powietrza? Usunąć wszelkie przeszkody, tak aby powietrze mogło swobodnie krążyć.• Pozostawiać wystarczającą przestrzeń między składowanymi produktami zapewniającą skuteczną cyrkulację powietrza.• Czy drzwi zamrażarki są zamknięte prawidłowo?
Nie działa dystrybutor wody.	<ul style="list-style-type: none">• Czy jest podłączony przewód doprowadzający wodę a jego zawór odcinający, czy jest otwarty?• Czy przewód doprowadzający wodę nie jest przygnieciony lub skręcony? Sprawdzić, czy przewody wodne są drożne i wolne od jakichkolwiek zatorów.• Czy zbiornik wody nie jest zamrożony z powodu zbyt niskiej temperatury lodówki? Należy wybrać wyższą temperaturę na głównym panelu wyświetlacza.
Czy nie słychać alarmu, nawet jeśli drzwi są otwarte?	<ul style="list-style-type: none">• Alarm dźwiękowy drzwi przy lodówce włącza się tylko wtedy, gdy drzwi lodówki są uchylone pod kątem większym niż 15 stopni dłużej niż 2 minuty. Początkowo, alarm brzmi w postaci 10 kolejnych dzwonek, następnie 10 dzwonek z rzędu co minutę.

Kontakt z SAMSUNG WORLD WIDE

Jeśli masz pytania dotyczące produktów marki Samsung, zapraszamy do kontaktu z naszą infolinią.

Kraj	Centrum Obsługi	Witryna internetowa
BOSNIA	055 233 999	www.samsung.com/support
BULGARIA	*3000 Цена в мрежата 0800 111 31 , Безплатна телефонна линия	www.samsung.com/bg/support
CROATIA	072 726 786	www.samsung.com/hr/support
CZECH	800 - SAMSUNG (800-726786)	www.samsung.com/cz/support
HUNGARY	0680SAMSUNG (0680-726-786) 0680PREMIUM (0680-773-648)	www.samsung.com/hu/support
LUXEMBURG	261 03 710	www.samsung.com/be_fr/support
SLOVENIA	080 697 267 (brezplačna številka)	www.samsung.com/si
POLAND	801-172-678* lub +48 22 607-93-33* Dedykowana infolinia do obsługi zapytań dotyczących telefonów komórkowych: 801-672-678* lub +48 22 607-93-33* * (koszt połączenia według taryfy operatora)	www.samsung.com/pl/support
ROMANIA	*8000 (apel in retea) 08008-726-78-64 (08008-SAMSUNG) Apel GRATUIT	www.samsung.com/ro/support
SERBIA	011 321 6899	www.samsung.com/rs/support
SLOVAKIA	0800 - SAMSUNG (0800-726 786)	www.samsung.com/sk/support
LITHUANIA	8-800-77777	www.samsung.com/support
LATVIA	8000-7267	www.samsung.com/lv/support
ESTONIA	800-7267	www.samsung.com/ee/support
MONTENEGRO	020 405 888	www.samsung.com/support
CYPRUS	8009 4000 only from landline, toll free	www.samsung.com/gr/support

