

SAMSUNG

FULL MANUAL

HW-NW700

Imagine the possibilities

Thank you for purchasing this Samsung product.

To receive more complete service, please register
your product at www.samsung.com/register

INFORMACJE DOTYCZĄCE BEZPIECZEŃSTWA

OSTRZEŻENIA DOTYCZĄCE BEZPIECZEŃSTWA







ABY ZMNIJSZYĆ RYZYKO PORAŻENIA PRĄDEM ELEKTRYCZNYM, NIE NALEŻY ZDEJMOWAĆ OSŁONY (LUB CZĘŚCI TYLNEJ). WEWNĄTRZ NIE ZNAJDUJĄ SIĘ ŻADNE CZĘŚCI PODLEGAJĄCE SERWISOWANIU PRZEZ UŻYTKOWNIKA. CZYNNOSCI SERWISOWE POZOSTAW WYKWALIFIKOWANEMU PERSONELOWI SERWISU.

OSTRZEŻENIE

- Aby zmniejszyć ryzyko wystąpienia pożaru lub porażenia elektrycznego, nie wystawiaj niniejszego urządzenia na działanie deszczu i wilgoci.

PRZESTROGA

- ABY UNIKNĄĆ PORAŻENIA ELEKTRYCZNEGO, WSUŃ WTYCZKĘ CAŁKOWICIE DO GNIAZDA ELEKTRYCZNEGO.
- Niniejsze urządzenie powinno zawsze być podłączone do gniazda prądu zmiennego z uziemieniem.
- Aby odłączyć urządzenie od źródła zasilania, należy chwytać za wtyczkę.
- Nie należy wystawiać tego urządzenia na kapiącą wodę lub chlapanie. Na urządzeniu nie wolno także stawiać żadnych przedmiotów wypetnionych płynami, takich jak wazon.
- Aby całkowicie wyłączyć urządzenie, należy wyciągnąć wtyczkę z gniazda sieciowego. Należy także zapewnić łatwy dostęp do wtyczki w dowolnej chwili.

	PRZESTROGA RYZYKO PORAŻENIA PRĄDEM ELEKTRYCZNYM. NIE OTWIERAĆ	
	Ten symbol oznacza wysokie napięcie w środku urządzenia. Dotykanie jakichkolwiek wewnętrznych części produktu jest niebezpieczne.	
	Ten symbol oznacza, że do urządzenia dołączono dokumentację zawierającą ważne informacje na temat jego obsługi i konserwacji.	
	Produkt klasy II: Ten symbol oznacza, że nie jest konieczne połączenie obudowy urządzenia z przewodem ochronnym (uziemiającym).	
	Napięcie prądu przemiennego: Ten symbol oznacza, że napięciem znamionowym jest napięcie prądu przemiennego.	
	Napięcie prądu stałego: Ten symbol oznacza, że napięciem znamionowym jest napięcie prądu stałego.	
	Przestroga, należy zapoznać się z instrukcją obsługi: Ten symbol oznacza zalecenie zapoznania się z odpowiednim dokumentem w celu uzyskania przez użytkownika dalszych informacji związanych z bezpieczeństwem.	

ŚRODKI OSTROŻNOŚCI

1. Upewnij się, że domowa sieć zasilająca prądem przemiennym spełnia wymagania z zakresu zasilania umieszczone na naklejce identyfikacyjnej na spodzie produktu. Urządzenie należy umieścić w pozycji poziomej na odpowiedniej podstawie (meblu) zachowując wystarczająco dużo miejsca na dopływ powietrza 7–10 cm. Należy upewnić się, że otwory wentylacyjne nie są zasłonięte. Urządzenia nie należy kłaść na wzmacniaczach lub innych urządzeniach, które mogą nagrzewać się w czasie pracy. Urządzenie zostało zaprojektowane jako urządzenie ciągłego użytku. Aby całkowicie wyłączyć urządzenie, odłącz wtyczkę zasilania z gniazdka. Odłącz urządzenie, jeżeli nie ma być używane przez dłuższy czas.
2. Podczas burzy z piorunami należy odłączyć główną wtyczkę prądu przemiennego z gniazda. Napięcie gwałtownie wzrasta pod wpływem wyładowań atmosferycznych, co może uszkodzić jednostkę.
3. Jednostki nie należy wystawiać bezpośrednio na promienie słońca lub inne źródła ciepła. Mogłoby to doprowadzić do przegrzania i uszkodzenia urządzenia.
4. Produkt należy chronić przed wilgocią (np. wazony) i nadmiernym ciepłem (np. z kominka) lub urządzeniami wytwarzającymi silne pole elektromagnetyczne. Jeśli urządzenie nie działa prawidłowo, należy odłączyć kabel zasilania ze źródła prądu zmiennego. Produkt nie jest przeznaczony do użytku przemysłowego. Należy go używać jedynie w celu prywatnym. Jeśli produkt lub płyta były przechowywane w niskich temperaturach, może wystąpić kondensacja pary wodnej. W przypadku przewożenia odtwarzacza zimą należy odczekać około 2 godzin przed jego użyciem, aż temperatura jednostki osiągnie wartość pokojową.

5. Baterie użyte w tym produkcie zawierają substancje chemiczne szkodliwe dla środowiska. Nie należy wyrzucać baterii razem z innymi odpadkami gospodarstwa domowego. Nie należy wrzucać baterii do ognia. Nie należy dopuszczać do zwarcia ani do przegrzania baterii, ani nie należy ich rozmontowywać. W przypadku nieprawidłowego włożenia baterii istnieje niebezpieczeństwo wybuchu. Nowe baterie powinny być tego samego typu.

INFORMACJE O PODRĘCZNIKU UŻYTKOWNIKA

Podręcznik użytkownika składa się z dwóch części: niniejszego uproszczonego, drukowanego PODRĘCZNIK UŻYTKOWNIKA oraz szczegółowego PEŁNY PODRĘCZNIK UŻYTKOWNIKA dostępnego do pobrania ze strony internetowej firmy Samsung.



PODRĘCZNIK UŻYTKOWNIKA

Niniejszy podręcznik użytkownika zawiera informacje na temat instrukcji bezpieczeństwa, instalacji, komponentów, połączeń oraz danych technicznych produktu.



PEŁNY PODRĘCZNIK UŻYTKOWNIKA

PEŁNY PODRĘCZNIK UŻYTKOWNIKA jest dostępna w internetowym centrum obsługi klienta firmy Samsung po zeskanowaniu kodu QR. Aby wyświetlić instrukcję obsługi na komputerze lub urządzeniu przenośnym, należy ją pobrać w formacie dokumentu z witryny firmy Samsung. (<http://www.samsung.com/support>)

Konstrukcja, dane techniczne urządzenia oraz ekran
Aplikacje mogą ulec zmianie bez uprzedzenia.

SPIS TREŚCI

01	Sprawdzanie Komponentów	6
	Wkładanie baterii przed użyciem pilota (2 baterie typu AA)	6
02	Opis Produktu	7
	Panel przedni / panel dolny listwy Soundbar	7
	Panel tylny listwy Soundbar	8
03	Podłączanie Listwy Soundbar	9
	Podłączanie zasilania elektrycznego	9
04	Podłączanie do Telewizora	10
	Podłączanie z użyciem kabla optycznego	10
	Podłączanie bezprzewodowe	11
	– Podłączanie do telewizora przez Bluetooth	11
	– Podłączanie za pośrednictwem sieci Wi-Fi	13
05	Podłączanie do Urządzenia Zewnętrznego	15
	Podłączanie z użyciem kabla optycznego	15
06	Podłączanie do Urządzenia Przenośnego	16
	Podłączanie przez Bluetooth	16
	Podłączanie przez Wi-Fi (sieć bezprzewodowa)	19
07	Podłączanie Listwy Soundbar do Zestawu SWA-9000S (Sprzedawany Osobno)	21
08	Podłączanie Listwy Soundbar do Zestawu SWA-W700 (Sprzedawany Osobno)	24

09	Podłączanie urządzenia Amazon	27
	Podłączanie i korzystanie z urządzenia Amazon (Amazon Echo)	27
	Steruj głośnikami za pomocą poleceń głosowych	29
10	Korzystanie z Pilota	30
	Obsługa pilota zdalnego sterowania	30
	Regulacja głośności systemu Soundbar przy użyciu pilota do telewizora	33
	Używanie ukrytych przycisków (z więcej niż jedną funkcją)	34
	Dane wyjściowe dla różnych trybów efektów dźwiękowych	34
11	Montowanie Wspornika Ściennego	35
	Środki ostrożności przy instalacji	35
	Komponenty montażowe	35
12	Aktualizacja Oprogramowania	39
13	Rozwiązywanie problemów	40
14	Licencji	41
15	Informacja o Licencji Open Source	41
16	Ważne Informacje Dotyczące Obsługi Serwisowej	41
17	Dane Techniczne i Uwagi	42
	Dane techniczne	42

01 SPRAWDZANIE KOMPONENTÓW



- Więcej informacji na temat obsługiwanych źródeł zasilania i zużycia prądu znajduje się na etykiecie umieszczonej na urządzeniu. (Etykieta : Dolna część urządzenia głównego Soundbar)
- Informacje na temat elementów do montażu listwy Soundbar na ścianie znajdują się na stronie 35.
- W celu zakupu dodatkowych komponentów lub przewodów należy skontaktować się z Centrum Serwisowym firmy Samsung lub Działem Obsługi Klienta firmy Samsung.
- Ta listwa Soundbar jest przeznaczona wyłącznie do montażu ściennego.
- Za pomocą śruby **Śruba do uchwytu na adapter** przymocuj uchwyt na adapter podczas łączenia listwy Soundbar z zestawem tylnych głośników bezprzewodowych (SWA-9000S) lub bezprzewodowego głośnika niskotonowego (SWA-W700) (sprzedawane oddzielnie).
- Wygląd akcesoriów może się nieznacznie różnić od powyższych ilustracji.

Wkładanie baterii przed użyciem pilota (2 baterie typu AA)

Zsuń pokrywę baterii w kierunku wskazanym przez strzałkę, do momentu jej całkowitego zdjęcia. Włóż 2 baterie typu AA (1,5 V), prawidłowo orientując ich bieguny. Wsuń z powrotem pokrywę baterii.

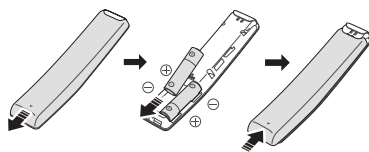

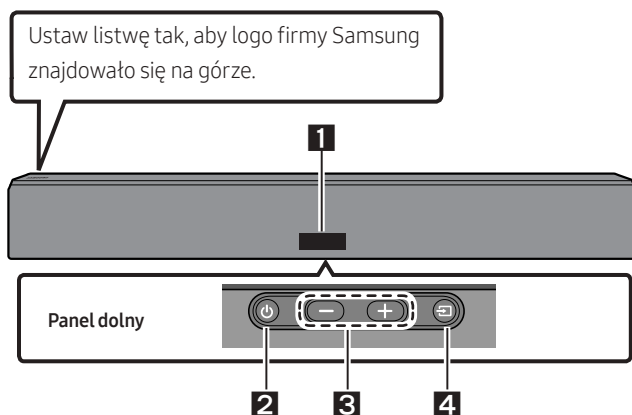

02 OPIS PRODUKTU

Panel przedni / panel dolny listwy Soundbar



1 **Wyświetlacz**
Wyświetla stan produktu oraz bieżący tryb.

2 **Przycisk  (Zasilanie)**
Włączanie i wyłączenie zasilania.

3 **Przycisk   (Głośność)**
Regulacja głośności.

- Poziom głośności jest wyświetlany na przednim wyświetlaczu listwy Soundbar podczas regulacji głośności.

4 **Przycisk  (Źródło)**
Wybór trybu źródła wejścia.

Tryb wejścia	Wyświetlacz
Cyfrowe wejście optyczne	D.IN
Wejście Wi-Fi	WIFI
Wejście BLUETOOTH	BT

- Aby uruchomić tryb „**BT PAIRING**”, zmień źródło na tryb „**BT**”, a następnie naciśnij i przytrzymaj przycisk  przez ponad 5 sekund.

- Przy podłączaniu przewodu prądu zmiennego przycisk zasilania zadziała w ciągu od 4 do 6 sekund.
- Po włączeniu zasilania tego urządzenia nastąpi 4-5 sekundowe opóźnienie przed odtworzeniem dźwięku.
- Aby odtwarzać dźwięk tylko z zestawu Soundbar, należy wyłączyć głośniki telewizora w menu Audio Setup telewizora. Należy zapoznać się z instrukcją obsługi telewizora.

Panel tylny listwy Soundbar

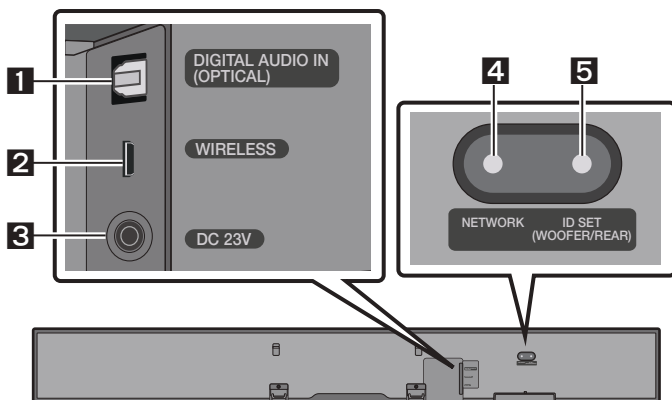

1	DIGITAL AUDIO IN (OPTICAL) Służy do podłączenia urządzenia zewnętrznego do cyfrowego wejścia audio (optycznego).
2	WIRELESS Umożliwia podłączenie karty sieci bezprzewodowej pozwalającej na bezprzewodowe podłączenie głośników dźwięku przestrzennego i głośnika niskotonowego do listwy Soundbar. (Głośniki dźwięku przestrzennego, głośnik niskotonowy i karta sieci bezprzewodowej są sprzedawane oddzielnie). <ul style="list-style-type: none">• Gniazdo WIRELESS nie jest kompatybilne ze standardem USB.• Dostępność głośników niskotonowych zależy od regionu. Dostępność można sprawdzić na stronie http://www.samsung.com/support.
3	DC 23V (Wejście na zasilacz) Służy do podłączenia zasilacza transformatorowego.
4	NETWORK Naciśnij, aby połączyć z siecią bezprzewodową (Wi-Fi) za pośrednictwem aplikacji SmartThings .
5	ID SET (WOOFER/REAR) Naciśnij, aby bezprzewodowo połączyć listwę Soundbar z głośnikami przestrzennymi i głośnikiem niskotonowym. <ul style="list-style-type: none">• Naciśnij przycisk Góra na pilocie i przytrzymaj go przez 5 sekund, aby zakończyć procedurę ID SET.

- Odłączając przewód zasilający zasilacza AC/DC od gniazdka ściennego, należy ciągnąć za wtyczkę. Nie wolno ciągnąć za przewód.
- Nie podłączaj tego urządzenia lub innych podzespołów do gniazda prądu zmiennego, dopóki nie zostaną nawiązane połączenia pomiędzy wszystkimi podzespołami.

03 PODŁĄCZANIE LISTWY SOUNDBAR

Podłączanie zasilania elektrycznego

Za pomocą elementów zasilających (❶, ❷) podłącz listwę Soundbar do gniazdka elektrycznego w następującej kolejności:

- ❶ Podłącz przewód wyjścia zasilania do zasilacza, a następnie włącz listwę Soundbar.
- ❷ Podłącz przewód zasilający do gniazda elektrycznego.

Patrz rysunki poniżej.

- Więcej informacji na temat wymaganego zasilania elektrycznego i zużycia prądu znajduje się na etykiecie umieszczonej na produkcie. (Etykieta: Tylna część urządzenia głównego Soundbar)

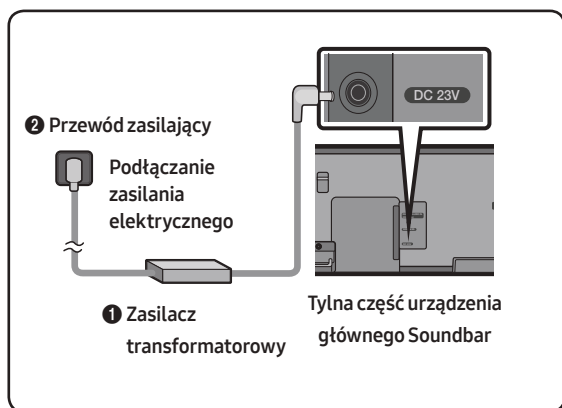

- Zasilacz transformatorowy musi leżeć płasko na stole lub na podłodze. Jeśli zasilacz transformatorowy zostanie powieszony wejściowym przewodem sieciowym skierowanym w górę, do wnętrza zasilacza może dostać się woda lub inne ciała obce i spowodować jego niepoprawne działanie.

04 PODŁĄCZANIE DO TELEWIZORA

Odtwarzanie dźwięków telewizora z listwy za pomocą połączeń przewodowych lub bezprzewodowych.

- Po podłączeniu listwy Soundbar do wybranego telewizora Samsung można nią sterować za pomocą pilota do telewizora.
 - Ta funkcja jest obsługiwana przez telewizory Samsung Smart wyprodukowane w roku 2017 i później, obsługujące łączność Bluetooth po podłączeniu listwy Soundbar do telewizora za pomocą kabla optycznego.
 - Ta funkcja pozwala również na używanie menu telewizora do regulacji dźwięku i różnych ustawień, a także do regulowania poziomu głośności oraz wyciszania systemu.

Podłączanie z użyciem kabla optycznego

W przypadku, gdy przesyłanie sygnałów odbywa się w standardzie Dolby Digital, a dla opcji „Format sygnału audio na wyjściu cyfrowym” wybrano ustawienie PCM, zaleca się zmianę tego ustawienia na Dolby Digital. Zmiana tego ustawienia zapewnia lepszą jakość dźwięku. (W zależności od marki telewizora w jego menu zamiast nazw Dolby Digital i PCM mogą pojawić się inne nazwy.)

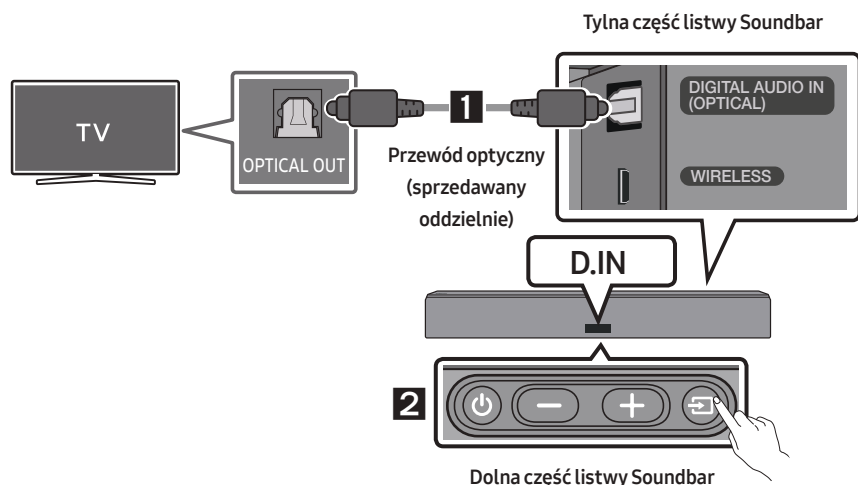

1. Połącz gniazdo **DIGITAL AUDIO IN (OPTICAL)** na listwie Soundbar z gniazdem wyjścia optycznego **OPTICAL OUT** na telewizorze za pomocą cyfrowego przewodu optycznego (sprzedawany oddzielnie).
2. Naciśnij przycisk  na panelu dolnym lub na pilocie, a następnie wybierz tryb „**D.IN**”.

Auto Power Link

Po włączeniu telewizora, funkcja Auto Power Link automatycznie włączy system Soundbar.

1. Podłącz listwę Soundbar z telewizorem za pomocą cyfrowego przewodu optycznego.
2. Naciśnij i przytrzymaj przez 5 sekund przycisk **Lewo** na pilocie zdalnego sterowania (niebieska kropka na ilustracji po lewej), aby włączyć/wyłączyć funkcję Auto Power Link.

- Domyślnie funkcja Auto Power Link jest włączona.

(Aby ją wyłączyć, przytrzymaj przez 5 sekund przycisk **Lewo** na pilocie zdalnego sterowania.)

- W zależności od tego, jakie urządzenie jest podłączone do systemu Soundbar, funkcja Auto Power Link może nie działać.
- Ta funkcja jest dostępna tylko w trybie „D.IN”.

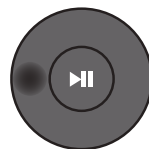

Podłączanie bezprzewodowe

Podłączanie do telewizora przez Bluetooth

Jeśli system Soundbar jest podłączony do telewizora przez Bluetooth, można cieszyć się dźwiękiem stereo bez obawy o plączące się kable.

- Do systemu Soundbar można podłączyć jednocześnie tylko jeden telewizor.

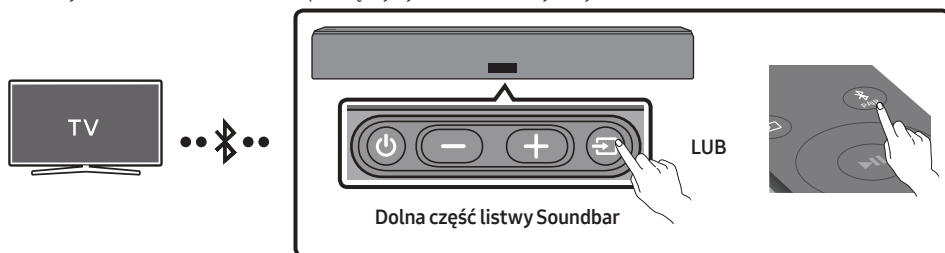

Podłączenie początkowe

1. Naciśnij przycisk  na pilocie, aby włączyć tryb „BT PAIRING”.

(LUB) a. Naciśnij przycisk  na panelu dolnym, a następnie wybierz opcję „BT”.

Jeśli z listwą Soundbar nie będzie połączony żadne urządzenie Bluetooth, komunikat „BT” zmieni się na „BT READY”.

- b. Gdy wyświetli się napis „BT READY”, naciśnij przycisk  na panelu dolnym listwy Soundbar i przytrzymaj go przez co najmniej 5 sekund, aż wyświetli się napis „BT PAIRING”.

2. W menu telewizora wybierz tryb Bluetooth. (Więcej informacji zawiera podręcznik użytkownika telewizora).
3. Z listy wyświetlanej na ekranie telewizora wybierz ustawienie „[AV] Samsung Soundbar NWxxx”. Dostępny system Soundbar jest wskazany na liście dostępnych urządzeń Bluetooth telewizora wraz z komunikatem „Need Pairing” lub „Paired”. Aby połączyć się z systemem Soundbar, należy wybrać komunikat i nawiązać połączenie.
 - Po nawiązaniu połączenia systemu z telewizorem, na przednim wyświetlaczu listwy Soundbar pojawią się komunikaty [Nazwa telewizora] → „BT”.
4. Od teraz można odtwarzać dźwięk z telewizora na systemie Soundbar.

Jeśli nie udało się połączyć urządzenia

- Jeśli poprzednio podłączony system Soundbar (np. „[AV] Samsung Soundbar NWxxx”) pojawia się na liście, należy go usunąć.
- Następnie powtórz czynności z punktu od 1 do 3.

UWAGA



- Po pierwszorazowym połączeniu listwy Soundbar z telewizorem ponowne nawiązanie połączenia odbywa się za pomocą trybu „BT READY”.

Odtwarzanie urządzenia Soundbar od telewizora

Naciśnij przycisk  na panelu dolnym lub na pilocie, a następnie wybierz jakikolwiek tryb inny niż „BT”.

- Odtwarzanie może trochę potrwać, gdyż telewizor musi otrzymać odpowiedź od urządzenia Soundbar. (Czas oczekiwania może się różnić w zależności od modelu telewizora).
- Aby wyłączyć funkcję automatycznego łączenia przez Bluetooth listwy Soundbar z telewizorem, przytrzymaj przycisk  na pilocie zdalnego sterowania przez 5 sekund. Listwa Soundbar musi być wtedy w trybie „BT READY”. (Przełącz ją z Wł. na Wył.)

Jaka jest różnica między trybem BT READY a BT PAIRING?

- **BT READY** : Ten tryb umożliwia wyszukiwanie wcześniej połączonych telewizorów lub połączenie z listwą Soundbar wcześniej połączzonego urządzenia przenośnego.
- **BT PAIRING** : W tym trybie możesz połączyć listwę Soundbar z nowym urządzeniem. (Naciśnij przycisk  na pilocie lub naciśnij i przytrzymaj przez co najmniej 5 sekund przycisk  w dolnej części listwy Soundbar, gdy listwa Soundbar pracuje w trybie „BT”).

UWAGI

- Jeśli podczas podłączania urządzenia Bluetooth wyświetli się żądanie wprowadzenia kodu PIN, wprowadź <0000>.
- W trybie połączenia Bluetooth połączenie Bluetooth zostanie utracone, jeśli odległość pomiędzy systemem Soundbar a urządzeniem Bluetooth przekroczy 10 metrów.
- System Soundbar wyłącza się automatycznie po 5 minutach w stanie gotowości.
- System Soundbar może nieprawidłowo wykonać operację wyszukiwania lub połączenia Bluetooth w następujących przypadkach:
 - Jeżeli wokół systemu Soundbar występuje silne pole elektryczne.
 - Jeżeli kilka urządzeń Bluetooth jest jednocześnie skojarzonych z systemem Soundbar.
 - Jeżeli urządzenie Bluetooth jest wyłączone, nie znajduje się na odpowiednim miejscu lub działa nieprawidłowo.
- Urządzenia elektroniczne mogą powodować zakłócenia sygnału radiowego. Urządzenia generujące fale elektromagnetyczne, takie jak kuchenki mikrofalowe, bezprzewodowe urządzenia LAN itp., nie mogą znajdować się w pobliżu urządzenia głównego Soundbar.

Podłączanie za pośrednictwem sieci Wi-Fi

Czynności kontrolne przed podłączeniem

1. Upewnij się, że telewizor **Samsung Smart TV został wyprodukowany po 2014 roku**. Ta funkcja jest kompatybilna tylko z telewizorami Samsung Smart TV wyprodukowanymi po 2014 roku.
2. Upewnij się, że **Router bezprzewodowy (Wi-Fi)** jest gotowy i działa.
3. Upewnij się, że **Telewizor jest podłączony do routera bezprzewodowego (sieci Wi-Fi)**.

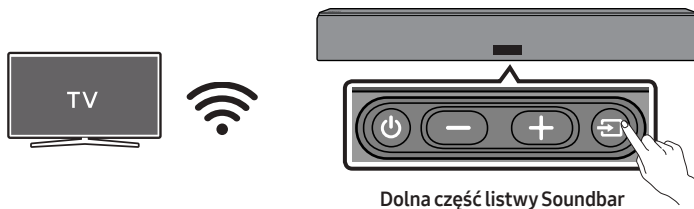

Krok 1: Podłączanie listwy Soundbar do sieci Wi-Fi

1. Naciśnij przycisk  w dolnej części listwy Soundbar lub na pilocie, aby wybrać tryb „WIFI”.
 - W przypadku korzystania z wybranych telewizorów Samsung (telewizory Samsung Smart TV z lat 2016–2018, które obsługują połączenie Bluetooth)
 - Jeśli tryb „WIFI” zostanie włączony po włączeniu telewizora, wówczas na ekranie telewizora wyświetli się okno podręczne z instrukcjami opisującymi automatyczne podłączanie listwy Soundbar do routera bezprzewodowego (Wi-Fi). Należy się zapoznać z instrukcjami w oknie podręcznym wyświetlanym na ekranie telewizora.



2. Podłącz urządzenie przenośne (np. smartfon lub tablet) do sieci Wi-Fi, do której jest już podłączony telewizor.

3. Zainstaluj i uruchom aplikację **SmartThings** na urządzeniu przenośnym (np. smartfonie lub tablecie).

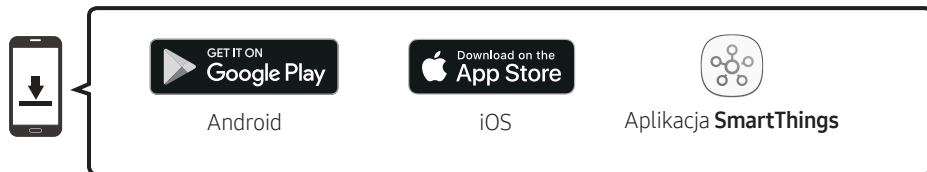

4. Postępuj zgodnie z instrukcjami wyświetlanymi w aplikacji na ekranie urządzenia przenośnego, aby podłączyć listwę Soundbar do sieci Wi-Fi.

Krok 2: Konfigurowanie ustawień w telewizorze

- Jeśli po zmianie źródła sygnału wejściowego na listwę Soundbar telewizor odłączy się od sieci bezprzewodowej, wówczas za pomocą menu telewizora ponownie podłącz go do sieci.

Dotyczy telewizorów wyprodukowanych w roku 2018

Strona główna (🏠) → Ustawienia (⚙️) → Dźwięk → Wyjście dźwięku → [AV] Samsung Soundbar NWxxx (Wi-Fi)

Dotyczy telewizorów wyprodukowanych w roku 2017

Strona główna (🏠) → Ustawienia (⚙️) → Dźwięk → Wyjście dźwięku → [AV] Samsung Soundbar NWxxx (Wi-Fi)

Dotyczy telewizorów wyprodukowanych w roku 2016

Strona główna (🏠) → Ustawienia (⚙️) → Dźwięk → Wybierz głośnik → [AV] Samsung Soundbar NWxxx (Wi-Fi)

Dotyczy telewizorów wyprodukowanych w roku 2015

Menu → Dźwięk → Lista głośników

Dotyczy telewizorów wyprodukowanych w roku 2014

Menu → Dźwięk → Ustawienia głośnika → Multiroom Link - Ustawienia

UWAGI

- Telewizor i listwa Soundbar muszą być podłączone do tej samej sieci bezprzewodowej (Wi-Fi)
- Jeśli router bezprzewodowy (Wi-Fi) wykorzystuje kanał DFS, wówczas nie będzie można nawiązać połączenia między telewizorem a listwą Soundbar za pośrednictwem sieci Wi-Fi.
Aby uzyskać szczegółowe informacje, należy się skontaktować z dostawcą usług internetowych.
- W przypadku problemów z połączeniem Wi-Fi 5 GHz należy użyć pasma 2,4 GHz.
- Zawartość menu telewizora może się różnić w zależności od roku jego produkcji, dlatego należy zapoznać się z instrukcją obsługi telewizora.

05 PODŁĄCZANIE DO URZĄDZENIA ZEWNĘTRZNEGO

Dzięki podłączeniu urządzenia zewnętrznego za pośrednictwem sieci przewodowej lub bezprzewodowej, można odtwarzać jego dźwięki na systemie Soundbar.

Podłączanie z użyciem kabla optycznego

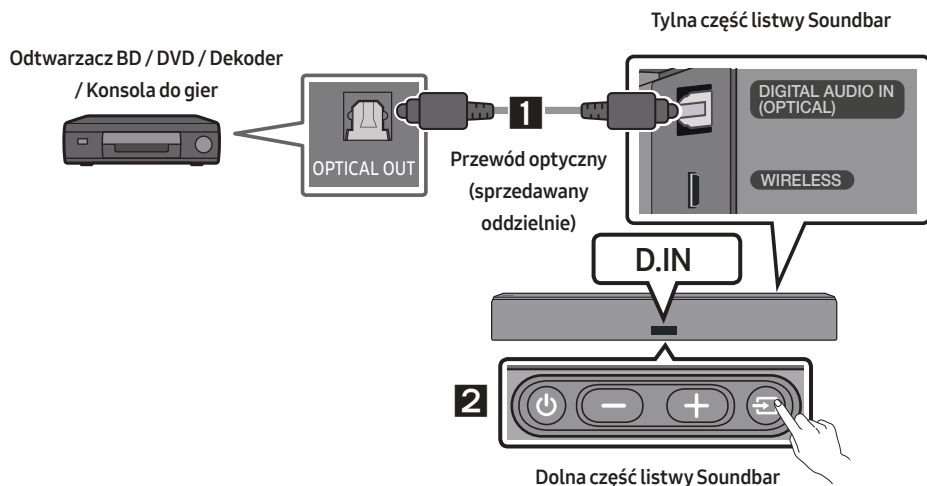

1. Połącz gniazdo **DIGITAL AUDIO IN (OPTICAL)** na urządzeniu głównym z gniazdem wyjścia optycznego OPTICAL OUT na urządzeniu źródłowym za pomocą cyfrowego przewodu optycznego (sprzedawany oddzielnie).
2. Wybierz tryb „D.IN”, naciskając przycisk  na panelu dolnym lub na pilocie.

06 PODŁĄCZANIE DO URZĄDZENIA PRZENOŚNEGO



Podłączanie przez Bluetooth

Jeśli urządzenie przenośne jest podłączone do systemu Soundbar za pośrednictwem standardu Bluetooth, można cieszyć się dźwiękiem stereo bez obawy o płaczące się kable.

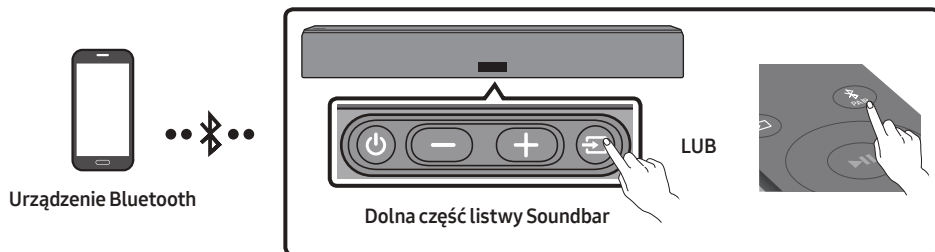
- Jednocześnie może być połączony tylko jedno urządzenie Bluetooth.



Podłączenie początkowe

1. Naciśnij przycisk  na pilocie, aby włączyć tryb „BT PAIRING”.
(LUB) a. Naciśnij przycisk  na panelu dolnym, a następnie wybierz opcję „BT”.
Jeśli z listwą Soundbar nie będzie połączony żadne urządzenie Bluetooth, komunikat „BT” zmieni się na „BT READY”.
b. Gdy wyświetli się napis „BT READY”, naciśnij przycisk  na panelu dolnym listwy Soundbar i przytrzymaj go przez co najmniej 5 sekund, aż wyświetli się napis „BT PAIRING”.
2. Wybierz opcję „[AV] Samsung Soundbar NWxxx” z listy.
 - Po podłączeniu systemu Soundbar do urządzenia Bluetooth na przednim wyświetlaczu pojawią się komunikaty [Nazwa urządzenia Bluetooth] → „BT”.
3. Na systemie Soundbar można teraz odtwarzać pliki muzyczne z urządzenia połączonego przez Bluetooth.



Jeśli nie udało się połączyć urządzenia

- Jeśli poprzednio podłączony system Soundbar (np. „[AV] Samsung Soundbar NWxxx”) pojawia się na liście, należy go usunąć.
- Następnie powtórz kroki 1 i 2.

UWAGA

- Po pierwszorazowym połączeniu listwy Soundbar z urządzenia przenośnego ponowne nawiązanie połączenia odbywa się za pomocą trybu „BT READY”.

Jaka jest różnica między trybem BT READY a BT PAIRING?

- **BT READY** : Ten tryb umożliwia wyszukiwanie wcześniej połączonych telewizorów lub połączenie z listwą Soundbar wcześniej połączonych urządzeń przenośnych.
- **BT PAIRING** : W tym trybie możesz połączyć listwę Soundbar z nowym urządzeniem. (Naciśnij przycisk  na pilocie lub naciśnij i przytrzymaj przez co najmniej 5 sekund przycisk  w dolnej części listwy Soundbar, gdy listwa Soundbar pracuje w trybie „BT”).

UWAGI

- Jeśli podczas podłączania urządzenia Bluetooth wyświetli się żądanie wprowadzenia kodu PIN, wprowadź <0000>.
- W trybie połączenia Bluetooth połączenie Bluetooth zostanie utracone, jeśli odległość pomiędzy systemem Soundbar a urządzeniem Bluetooth przekroczy 10 metrów.
- System Soundbar wyłącza się automatycznie po 5 minutach w stanie gotowości.
- System Soundbar może nieprawidłowo wykonać operację wyszukiwania lub połączenia Bluetooth w następujących przypadkach:
 - Jeżeli wokół systemu Soundbar występuje silne pole elektryczne.
 - Jeżeli kilka urządzeń Bluetooth jest jednocześnie skojarzonych z systemem Soundbar.
 - Jeżeli urządzenie Bluetooth jest wyłączone, nie znajduje się na odpowiednim miejscu lub działa nieprawidłowo.
- Urządzenia elektroniczne mogą powodować zakłócenia sygnału radiowego. Urządzenia generujące fale elektromagnetyczne, takie jak kuchenki mikrofalowe, bezprzewodowe urządzenia LAN itp., nie mogą znajdować się w pobliżu urządzenia głównego Soundbar.
- Zestaw Soundbar obsługuje dane SBC (44,1 kHz, 48 kHz).
- Należy podłączać tylko urządzenia Bluetooth obsługujące funkcję A2DP (AV).
- Nie można podłączać zestawu Soundbar do urządzenia Bluetooth, obsługującego tylko funkcję HF (Hands Free).
- Po skojarzeniu listwy Soundbar z urządzeniem Bluetooth wybranie opcji „**[AV] Samsung Soundbar NWxxx**” z listy zeskanowanych urządzeń spowoduje automatyczne przełączenie listwy Soundbar w tryb „BT”.
 - Dostępne wtedy, gdy zestaw Soundbar znajduje się na liście urządzeń połączonych z urządzeniem Bluetooth. (Urządzenie Bluetooth i zestaw Soundbar muszą być wcześniej raz połączone).
- Zestaw Soundbar zostanie wyświetlony na liście wyszukiwanych urządzeń urządzenia Bluetooth tylko wtedy, gdy na zestawie Soundbar wyświetlony jest komunikat „BT READY”.
- Listwy Soundbar działającej w trybie Bluetooth i sparowanej już z urządzeniem Bluetooth nie można sparować z innym urządzeniem tego typu.

Odtwarzanie urządzenia Bluetooth od listwy Soundbar

Urządzenia Bluetooth można odłączyć od systemu Soundbar. Aby zapoznać się z instrukcją, należy przeczytać podręcznik użytkownika urządzenia Bluetooth.

- System Soundbar zostanie odłączony.
- Po odłączeniu systemu Soundbar od urządzenia Bluetooth na przednim wyświetlaczu listwy Soundbar pojawi się komunikat „**BT DISCONNECTED**”.

Odtwarzanie systemu Soundbar od urządzenia Bluetooth

Naciśnij przycisk  na panelu dolnym albo na pilocie zdalnego sterowania i zmień tryb na jakikolwiek poza „BT”.

- Odtwarzanie może trochę potrwać, gdyż urządzenie Bluetooth musi otrzymać odpowiedź od urządzenia Soundbar. (Czas odtwarzania może się różnić w zależności od urządzenia Bluetooth).
- Po odłączeniu systemu Soundbar od urządzenia Bluetooth na przednim wyświetlaczu listwy Soundbar pojawi się komunikat „**BT DISCONNECTED**”.

UWAGI

- W trybie połączenia Bluetooth połączenie Bluetooth może zostać utracone, jeśli odstęp pomiędzy systemem Soundbar a urządzeniem Bluetooth przekracza odległość 10 m.
- System Soundbar wyłącza się automatycznie po 5 minutach w trybie gotowości.

Więcej informacji o połączeniu Bluetooth

Bluetooth to technologia umożliwiająca urządzeniom posiadającym funkcję Bluetooth łatwą interakcję ze sobą za pomocą bezprzewodowego połączenia o krótkim zasięgu.

- Urządzenia Bluetooth mogą powodować szum lub nieprawidłowe działanie, w zależności od sposobu użycia, jeżeli:
 - Część urządzenia jest w kontakcie z systemem odbioru/transmisji urządzenia Bluetooth lub systemu Soundbar.
 - Z powodu wahań pola elektrycznego powstałych na skutek przeszkód takich jak ściany, narożniki lub ścianki działowe.
 - W przypadku narażenia urządzenia na zakłócenia elektryczne pochodzące od urządzeń korzystających z tej samej częstotliwości, takich jak sprzęt medyczny, kuchenki mikrofalowe lub urządzenie bezprzewodowe LAN.
- System Soundbar należy kojarzyć z urządzeniem Bluetooth zachowując niewielką odległość pomiędzy nimi.
- Im większa odległość pomiędzy systemem Soundbar a urządzeniem Bluetooth, tym gorsza jakość. Jeżeli odległość przekroczy zasięg roboczy Bluetooth, nastąpi utrata połączenia.
- W obszarach słabego odbioru łączność Bluetooth może nie działać poprawnie.
- Połączenie Bluetooth działa tylko w pobliżu zestawu. Połączenie zostaje automatycznie przerwane w przypadku odległości przekraczającej ten zasięg. Nawet w tym zasięgu jakość dźwięku może ulec pogorszeniu z powodu przeszkód takich jak ściany lub drzwi.
- To urządzenie bezprzewodowe może powodować zakłócenia elektryczne podczas pracy.

Podłączanie przez Wi-Fi (sieć bezprzewodowa)

- Podłączenie jednej listwy Soundbar do sieci Wi-Fi umożliwia korzystanie z różnorodnych usług przesyłania strumieniowego muzyki i radia internetowego. Podłączenie wielu listw Soundbar do sieci Wi-Fi umożliwia odtwarzanie grupowe oraz korzystanie z trybu dźwięku stereo.
- Podłączenie listwy Soundbar do urządzenia przenośnego za pośrednictwem sieci bezprzewodowej (Wi-Fi) wymaga użycia aplikacji **SmartThings**.

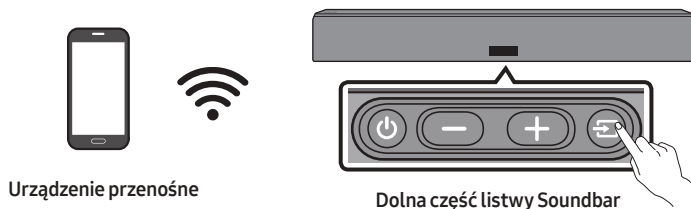

Podłączenie początkowe

1. Naciśnij przycisk  w dolnej części listwy Soundbar lub na pilocie, aby wybrać tryb „WIFI”.



2. Zainstaluj i uruchom aplikację **SmartThings** na urządzeniu przenośnym (np. smartfonie lub tablecie).

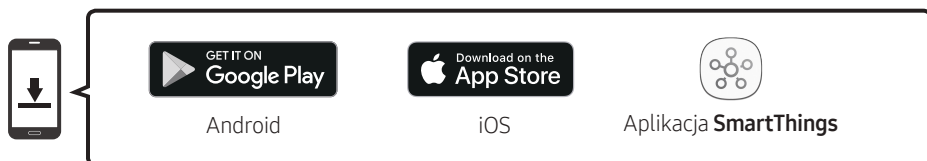

3. Uruchom aplikację i postępuj zgodnie z instrukcjami na ekranie, aby zarejestrować (dodać) listwę Soundbar w aplikacji.

- W przypadku niektórych urządzeń automatyczne okno podręczne (druga ilustracja poniżej) może się nie wyświetlać.

W takim przypadku wybierz opcję „**Add device**” w menu aplikacji i postępuj zgodnie z instrukcjami. Listwa Soundbar została dodana do aplikacji.

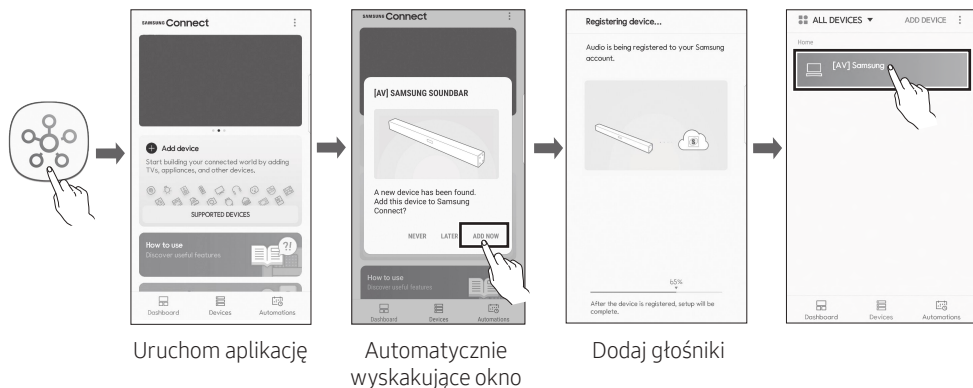

UWAGI

- Aby podłączyć dodatkowy bezprzewodowy zestaw głośników tylnych SWA-9000S (niedołączony), odłącz bezprzewodowe głośniki firmy Samsung od listwy Soundbar, aby dezaktywować system dźwięku przestrzennego. (Podłączenie głośników systemu dźwięku przestrzennego bez odłączenia głośników SWA-9000S spowoduje odtwarzanie dźwięku zarówno przez głośniki bezprzewodowe firmy Samsung, jak i głośniki systemu dźwięku przestrzennego).

07 PODŁĄCZANIE LISTWY SOUNDBAR DO ZESTAWU SWA-9000S (SPRZEDAWANY OSOBNO)

Aby uzyskać efekt dźwięku przestrzennego, do listwy Soundbar można podłączyć zestaw tylnych głośników bezprzewodowych Samsung (SWA-9000S — sprzedawany oddzielnie).

1. Wyłącz listwę Soundbar.

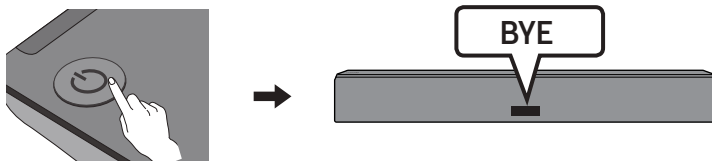

2. Podłącz przystawkę bezprzewodową do gniazda „WIRELESS” jednostki głównej listwy Soundbar.

- Podczas podłączania przystawki bezprzewodowej do gniazda komunikacji bezprzewodowej logo „WIRELESS” należy skierować w górę, jak pokazano na ilustracji poniżej.

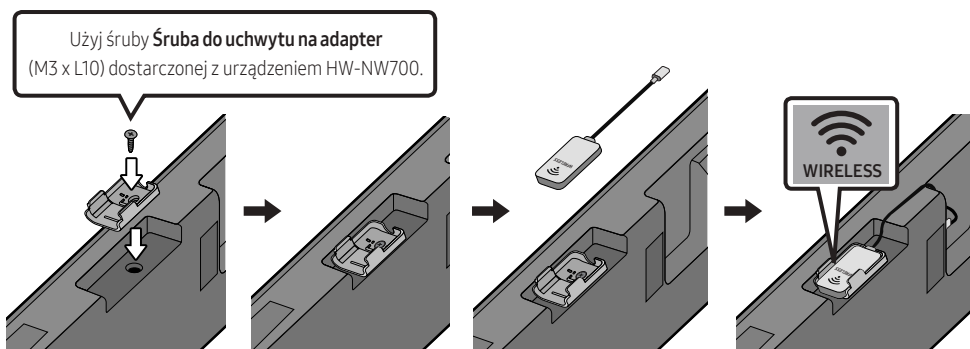

UWAGI

- Aby do posiadanego zestawu dodać opcjonalny głośnik niskotonowy SWA-W700 po uprzednim dodaniu głośników SWA-9000S:
 - Nie odłączaj przystawki bezprzewodowej podłączonej do gniazda „WIRELESS” listwy Soundbar. Przystawka bezprzewodowa dostarczona z zestawem SWA-9000S obsługuje również komunikację z opcjonalnym głośnikiem niskotonowym SWA-W700.

3. Podłącz moduł odbiornika bezprzewodowego do dwóch głośników systemu dźwięku przestrzennego.

- Przewody głośników posiadają oznaczenia kolorystyczne.

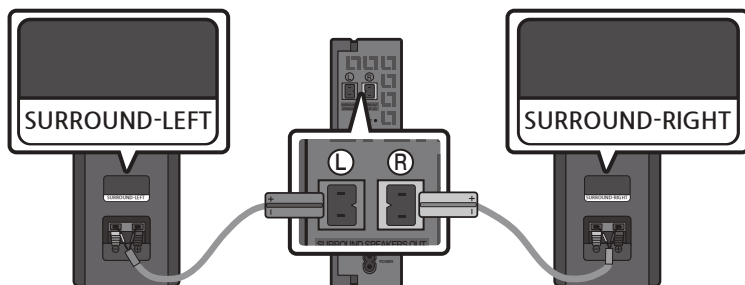

4. Podłącz moduł odbiornika bezprzewodowego i sprawdź, czy jest w stanie gotowości.

- Niebieska dioda LED LINK na module odbiornika bezprzewodowego zacznie migać. Jeśli dioda LED nie miga, naciśnij długopisem przycisk ID SET w tylnej części modułu odbiornika bezprzewodowego i przytrzymaj go przez 5–6 sekund, aż dioda LED LINK zacznie migać (na niebiesko). Więcej informacji na temat diody LED zawiera instrukcja obsługi modelu SWA-9000S.

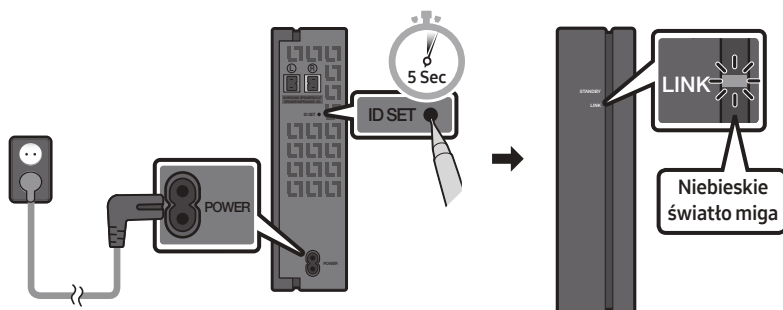

5. Naciśnij i przytrzymaj przycisk **Góra** na pilocie zdalnego sterowania lub naciśnij i przytrzymaj przez co najmniej 5 sekund przycisk **ID SET**.

- Na wyświetlaczu listwy Soundbar pojawi się komunikat **ID SET**, który po chwili zniknie.
- Listwa Soundbar włączy się automatycznie po ustawieniu identyfikatora za pomocą przycisku **ID SET**.

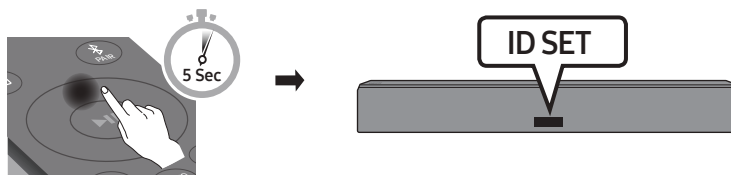

PRZESTROGA

- Jeśli listwa Soundbar odtwarza muzykę w chwili łączenia z urządzeniem SWA-9000S, głośnik niskotonowy może przerywać w trakcie finalizowania połączenia.

6. Sprawdź, czy kontrolka LINK świeci nieprzerwanie na niebiesko (oznacza to, że połączenie zostało zakończone).

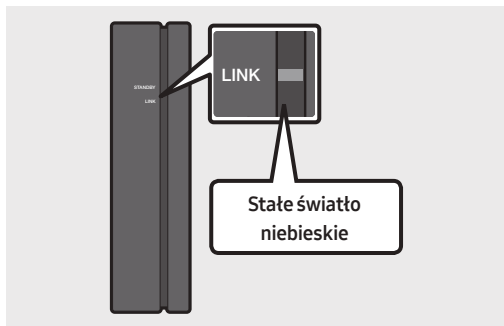

Kontrolka LINK przestanie migać, a zacznie świecić nieprzerwanie, gdy pomiędzy listwą Soundbar a modulem bezprzewodowego odbiornika zostanie nawiązane.

7. Jeśli urządzenie SWA-9000S nie zostanie połączone, powtórz czynności z punktu 4.

UWAGI

- Nie podłączaj kabla zasilania tego produktu lub telewizora do gniazda ściennego do momentu, aż zostaną wszystkie połączenia pomiędzy komponentami zostaną nawiązane.
- Przed przeniesieniem lub instalacją produktu należy wyłączyć urządzenie i odłączyć przewód zasilający.
- Maksymalna odległość przesyłu sygnału bezprzewodowego jednostki głównej wynosi ok. 10 metrów, ale może się różnić w zależności od środowiska pracy. Jeśli między jednostką główną a bezprzewodowym głośnikiem niskotonowym znajduje się ściana z betonu zbrojonego lub ściana zawierająca elementy metalowe, działanie systemu może być niemożliwe, ponieważ metal blokuje przesył sygnału bezprzewodowego.

ŚRODKI OSTROŻNOŚCI

- Anteny odbiorcze sygnału bezprzewodowego są wbudowane w bezprzewodowy głośnik niskotonowy. Trzymaj urządzenia z dala od wody i wilgoci.
- W celu zapewnienia optymalnej jakości odsłuchu należy się upewnić, że obszar wokół bezprzewodowego subwoofera i bezprzewodowego modułu odbiornika (sprzedawany oddzielnie) jest wolny od przeszkód mogących wpływać na jego jakość.

08 PODŁĄCZANIE LISTWY SOUNDBAR DO ZESTAWU SWA-W700 (SPRZEDAWANY OSOBNO)

1. Wyłącz listwę Soundbar za pomocą dołączonego do niej pilota zdalnego sterowania lub naciskając przycisk  na jednostce głównej listwy Soundbar.

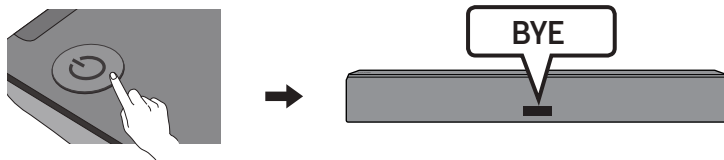

2. Podłącz przystawkę bezprzewodową do gniazda „WIRELESS” jednostki głównej listwy Soundbar.
 - Podczas wkładania przystawki bezprzewodowej do uchwytu logo „WIRELESS” należy skierować w górę, jak pokazano na ilustracjach poniżej.

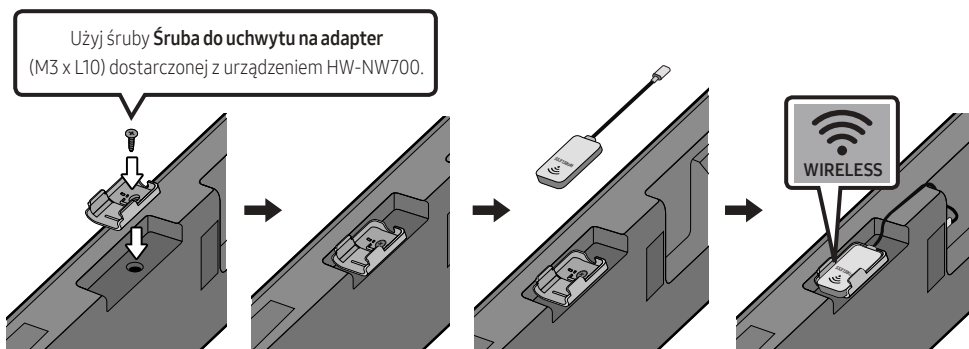

- Aby dodać do posiadanej konfiguracji głośników opcjonalny bezprzewodowy głośnik tylny SWA-9000S po uprzednim dodaniu głośnika SWA-W700, nie usuwaj przystawki bezprzewodowej, która jest już podłączona do gniazda „WIRELESS” listwy Soundbar.
- Przystawka bezprzewodowa dostarczona z zestawem SWA-W700 obsługuje komunikację z zestawem opcjonalnego bezprzewodowego głośnika tylnego

3. Podłącz bezprzewodowy głośnik niskotonowy i sprawdź, czy jest w stanie gotowości.
- Podłącz przewód zasilający bezprzewodowego głośnika niskotonowego do gniazdka elektrycznego i do bezprzewodowego głośnika niskotonowego, aby włączyć bezprzewodowy głośnik niskotonowy. Dioda LED LINK (niebieska dioda LED) na bezprzewodowym głośniku niskotonowym zacznie migać. Jeśli dioda LED nie miga, naciśnij końcówką długopisu przycisk **ID SET** na dole głośnika bezprzewodowego i przytrzymaj go przez 5–6 sekund, aż dioda LED LINK zacznie migać (na niebiesko). Więcej informacji o diodzie LED zawiera instrukcja obsługi głośnika SWA-W700.

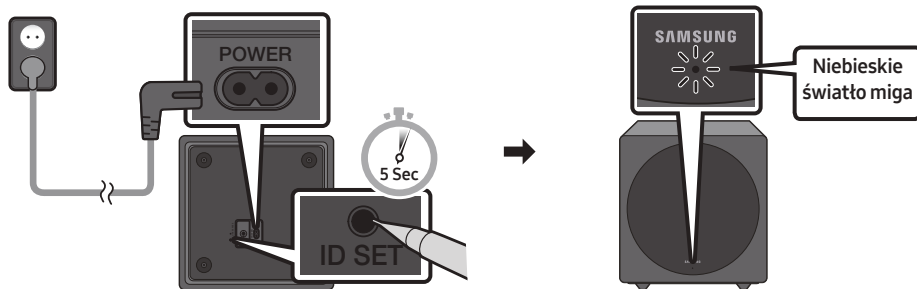

Spód bezprzewodowego głośnika niskotonowego

Przód bezprzewodowego głośnika niskotonowego

- Jednostka główna jest ciężka. Naciskając przycisk **ID SET** lub podłączając przewód zasilający do spodniej części produktu, należy uważać, by nie przytrzasnąć palców.
- Górna część głośnika niskotonowego jest podatna na zarysowania. Należy się z nią obchodzić ostrożnie.



Tył bezprzewodowego głośnika niskotonowego

Nie naciskać ani nie uderzać tylnej części korpusu głośnika. Takie działanie może go odkształcić lub uszkodzić.

4. Naciśnij i przytrzymaj przycisk **Góra** na pilocie zdalnego sterowania lub naciśnij i przytrzymaj przez co najmniej 5 sekund przycisk **ID SET**.
- Na wyświetlaczu listwy Soundbar pojawi się komunikat **ID SET**, który po chwili zniknie.
 - Listwa Soundbar włączy się automatycznie po ustawieniu identyfikatora za pomocą przycisku **ID SET**.

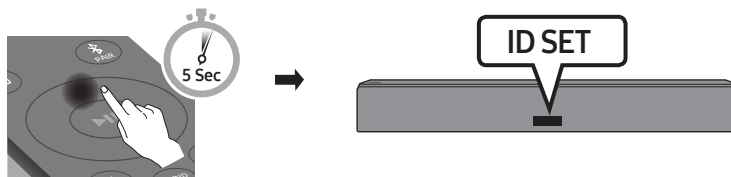

5. Sprawdź, czy kontrolka LINK świeci nieprzerwanie na niebiesko (oznacza to, że połączenie zostało zakończone).

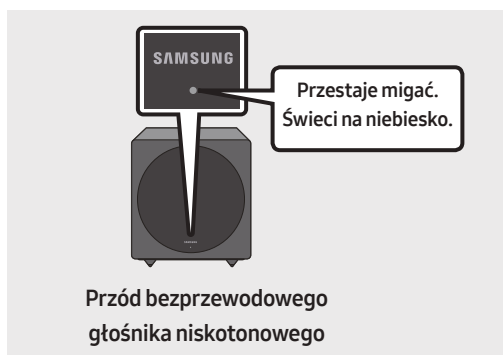

W przypadku połączenia listwy Soundbar z bezprzewodowym głośnikiem niskotonowym dioda LED LINK przestaje migać i świeci na niebiesko światłem ciągłym.

UWAGI

- Nie podłączaj kabla zasilania tego produktu lub telewizora do gniazda ściennego do momentu, aż zostaną wszystkie połączenia pomiędzy komponentami zostaną nawiązane.
- Przed przeniesieniem lub instalacją produktu należy wyłączyć urządzenie i odłączyć przewód zasilający.
- Maksymalna odległość przesyłu sygnału bezprzewodowego jednostki głównej wynosi ok. 10 metrów, ale może się różnić w zależności od środowiska pracy. Jeśli między jednostką główną a bezprzewodowym głośnikiem niskotonowym znajduje się ściana z betonu zbrojonego lub ściana zawierająca elementy metalowe, działanie systemu może być niemożliwe, ponieważ metal blokuje przesył sygnału bezprzewodowego.

ŚRODKI OSTROŻNOŚCI

- Anteny odbiorcze sygnału bezprzewodowego są wbudowane w bezprzewodowy głośnik niskotonowy. Trzymaj urządzenia z dala od wody i wilgoci.
- W celu zapewnienia optymalnej jakości odstuchu należy się upewnić, że obszar wokół bezprzewodowego subwoofera i bezprzewodowego modułu odbiornika (sprzedawany oddzielnie) jest wolny od przeszkód mogących wpływać na jego jakość.

09 PODŁĄCZANIE URZĄDZENIA AMAZON

- W niektórych krajach ta usługa może nie być dostępna.
- Tę usługę dostarcza firma Amazon, która może ją wyłączyć w dowolnym momencie; firma Samsung nie ponosi odpowiedzialności za dostępność tej usługi.

Podłączanie i korzystanie z urządzenia Amazon (Amazon Echo)

Do sterowania listwą Soundbar i korzystania z usług muzycznych Amazon Echo można wykorzystać urządzenie Amazon Echo.

UWAGI

- Sprawdź, czy listwa Soundbar jest podłączona do sieci Wi-Fi.
(więcej informacji w części „Podłączanie przez Wi-Fi (sieć bezprzewodowa)”)
1. W aplikacji **SmartThings** zmień nazwę listwy Soundbar na taką, która zostanie rozpoznana przez urządzenie Amazon.
(na przykład: Samsung, Soundbar, Salon, Pokój rodzinny, Sypialnia, Biuro itp.)

⚠ PRZESTROGA

- Urządzenia Amazon mogą nie rozpoznawać nazw zawierających znaki specjalne.

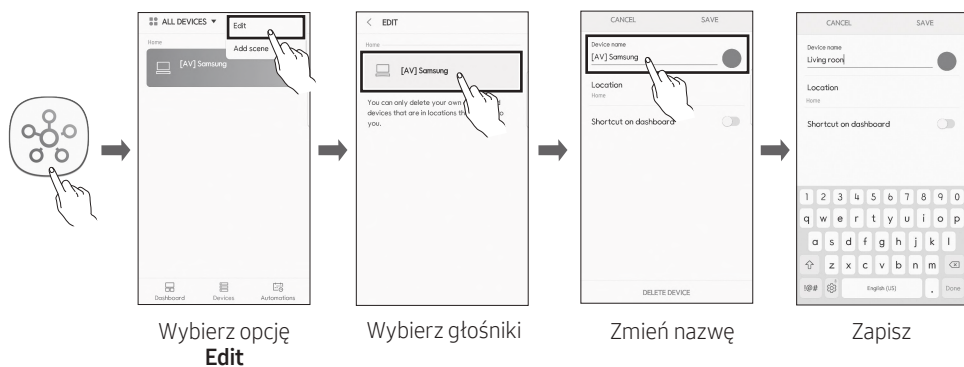

2. Na karcie **Skills** aplikacji **Alexa** wyszukaj funkcję „**Samsung Wireless Audio**” a następnie wybierz opcję „**ENABLE**”.

- Pomiń ten krok, jeśli już masz skonfigurowaną kartę **Skills**.

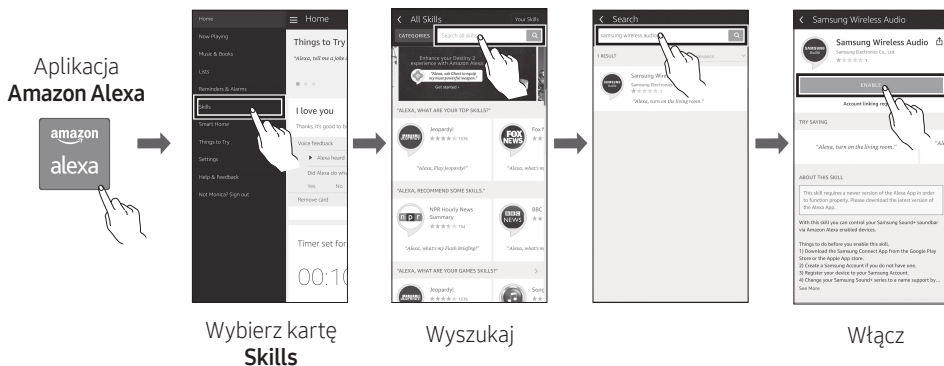

3. W aplikacji **Alexa** dotknij „**Smart Home** → **Devices** → **Discover**”, aby zakończyć nawiązywanie połączenia.

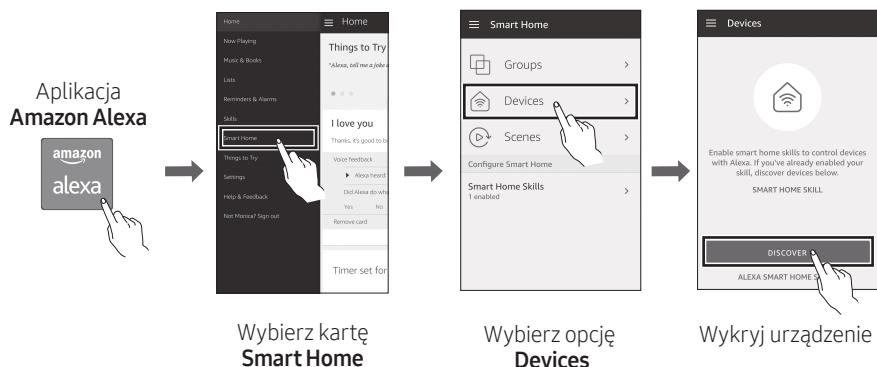

Steruj głośnikami za pomocą poleceń głosowych

- Listwa Soundbar obsługuje tylko odtwarzanie muzyki z usługi Amazon Echo. Inne usługi Amazon Echo, takie jak wiadomości czy prognoza pogody, są dostępne wyłącznie z poziomu urządzenia Amazon Echo.



Wywołanie + polecenie + nazwa głośnika

Należy postąpić się nazwą głośnika zmienioną wcześniej w aplikacji SmartThings. (więcej informacji w części „Podłączanie i korzystanie z urządzenia Amazon (Amazon Echo)“)

Działanie	Polecenie głosowe
Wyszukanie urządzenia dźwiękowego dodanego do konta SmartThings połączonego z kontem Amazon Alexa	Alexa, wykryj urządzenia





* Wydawanie poleceń głosowych listwie Soundbar z przypisaną nazwą „Salon”



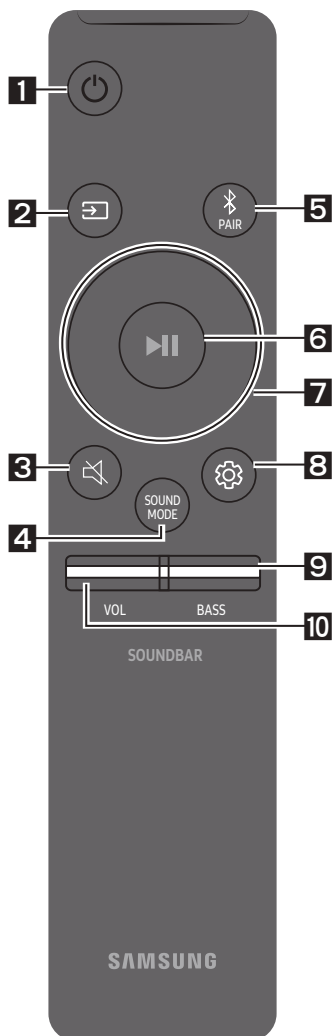



Działanie	Polecenie głosowe
Ustawienie głośności na poziomie 5	Alexa, ustaw głośność na poziomie 5, salon
Zwiększenie głośności	Alexa, zwiększ głośność, salon
Wyciszenie dźwięku	Alexa, wycisz dźwięk, salon
Włączenie radia KISS FM	Alexa, włącz radio Kiss FM, salon
Odtworzenie następnego utworu	Alexa, następny utwór, salon
Zatrzymanie odtwarzania	Alexa, zatrzymaj odtwarzanie, salon
Włączenie dźwięku	Alexa, włącz dźwięk, salon
Wyłączenie dźwięku	Alexa, wyłącz dźwięk, salon
Zmiana źródła sygnału wejściowego	Alexa, przetłącz na Bluetooth w salon





10 KORZYSTANIE Z PILOTA

Obsługa pilota zdalnego sterowania

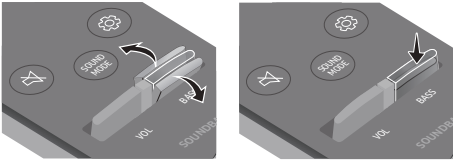

1	 Zasilanie	Włącza i wyłącza system Soundbar.
2	 Źródło	Naciśnij, aby wybrać źródło podłączone do systemu Soundbar. <ul style="list-style-type: none">• Funkcja Auto Power Down Urządzenie wyłącza się automatycznie w następujących sytuacjach.<ul style="list-style-type: none">– Tryb D.IN / WIFI / BT: Jeżeli przez 5 minut nie zostanie odebrany żaden sygnał audio.
3	 Wycisz	Naciśnij przycisk  , aby włączyć wyciszenie. Naciśnij go ponownie, aby wyłączyć wyciszenie.
4	 SOUND MODE	Efekt dźwiękowy można wybrać spośród następujących trybów: STANDARD , SURROUND , lub SMART . Wybierz tryb „ STANDARD ”, jeśli chcesz słuchać oryginalnego dźwięku. <ul style="list-style-type: none">• Tryb SMART Automatycznie optymalizuje efekty dźwiękowe pod kątem aktualnie odtwarzanej sceny.

<p>5</p>  <p>Bluetooth PAIR</p>	<p>Naciśnij przycisk . Na wyświetlaczu listwy Soundbar pojawi się komunikat „BT PAIRING”. Ten tryb umożliwi połączenie nowego urządzenia Bluetooth z listwą Soundbar. W tym celu z listy wyszukiwania urządzeń Bluetooth wybierz listwę Soundbar.</p>
<p>6</p>  <p>Odtwarzanie / Pauza (BT/Wi-Fi)</p>	<p>Naciśnij przycisk , aby tymczasowo wstrzymać odtwarzanie pliku muzycznego. Ponowne naciśnięcie przycisku spowoduje wznowienie odtwarzania pliku muzycznego.</p>
<p>7</p>  <p>Góra/Dół/ Lewo/Prawo</p>	<div style="display: flex; align-items: center;">  <div style="margin-left: 20px;"> <p>Naciśnij wskazane obszary, aby wybrać opcje Góra/Dół/Lewo/Prawo.</p> </div> </div> <p>Naciśnij obszary Góra/Dół/Lewo/Prawo na przycisku, aby wybrać lub ustawić funkcje.</p> <ul style="list-style-type: none"> • Powtarzanie Aby użyć funkcji powtarzania, naciśnij przycisk Góra. • Zmiana utworu Naciśnij przycisk Prawo, aby wybrać następny plik muzyczny. Naciśnij przycisk Lewo, aby wybrać poprzedni plik muzyczny. • Funkcja Auto Power Link Funkcję Auto Power Link można włączyć lub wyłączyć. <ul style="list-style-type: none"> – Auto Power Link : W przypadku podłączenia listwy Soundbar do telewizora za pomocą cyfrowego kabla optycznego może się ona włączać automatycznie po włączeniu telewizora. Naciśnij i przytrzymaj przycisk Lewo przez 5 sekund, aby dla funkcji Auto Power Link wybrać opcję ON i OFF. – Domyślnie funkcja Auto Power Link jest ON. • ID SET Naciśnij i przytrzymaj przycisk Góra przez 5 sekund, aby zakończyć ustawianie identyfikatora za pomocą przycisku ID SET (w przypadku łączenia z akcesorium).

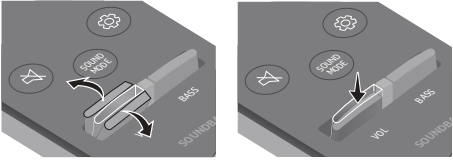
<p>8</p>  <p>Kontrola dźwięku</p>	<p>Umożliwia wybranie opcji TREBLE, SYNC, REAR LEVEL, lub REAR SPEAKER ON/OFF.</p> <ul style="list-style-type: none"> Aby wyregulować głośność funkcji TREBLE, wybierz kolejno Sterowanie dźwiękiem → TREBLE; następnie użyj przycisków Góra/Dół, aby wyregulować głośność w zakresie od -6 do +6. Naciśnięcie i przytrzymanie przycisk  przez około 5 sekund, aby ustawić dźwięk dla każdego pasma częstotliwości. Opcje do wyboru: 150 Hz, 300 Hz, 600 Hz, 1,2 KHz, 2,5 KHz, 5 KHz i 10 KHz Lewo/Prawo przycisk, a dla każdej z nich można wybrać ustawienie od -6 do +6 Góra/Dół przycisk. Jeśli obraz w telewizorze nie jest zsynchronizowany z dźwiękiem emitowanym przez listwę Soundbar, w ustawieniach dźwięku wybierz opcję SYNC, a następnie za pomocą przycisków Góra/Dół ustaw opóźnienie dźwięku w zakresie od 0 do 300 milisekund. Jeśli głośniki dźwięku przestrzennego (sprzedawane oddzielnie) są podłączone, wybierz opcję REAR LEVEL, a następnie za pomocą przycisków Góra/Dół dostosuj głośność w zakresie od -6 do +6. <p>Ustawienie opcji REAR SPEAKER można przełączać między wartościami ON/OFF za pomocą przycisków Góra/Dół.</p> <ul style="list-style-type: none"> Opcja SYNC jest obsługiwana tylko w przypadku niektórych funkcji.
<p>9</p>  <p>BASS</p>	 <p>Naciśnij przycisk w górę lub w dół, aby dostosować głośność BASS w zakresie od -6 do +6. Aby ustawić głośność BASS na poziomie 0, naciśnij przycisk.</p> <ul style="list-style-type: none"> Jeśli głośnik niskotonowy (sprzedawany oddzielnie) jest podłączony, wówczas przycisk BASS umożliwia sterowanie głośnikiem niskotonowym. Naciśnij przycisk w górę lub w dół, aby dostosować głośność głośnika niskotonowego do wartości -12 lub w zakresie od -6 do +6. Aby ustawić głośność głośnika niskotonowego na poziomie 0, naciśnij przycisk.
<p>10</p>  <p>VOL</p>	 <p>Naciśnij przycisk w górę lub w dół, aby wyregulować głośność.</p> <ul style="list-style-type: none"> Wycisz Naciśnij przycisk VOL, aby wyciszyć dźwięk. Naciśnij go ponownie, aby przywrócić dźwięk.

Regulacja głośności systemu Soundbar przy użyciu pilota do telewizora

Posiadacze telewizorów firmy Samsung mogą regulować głośność listwy Soundbar za pomocą pilota zdalnego sterowania na podczerwień dostarczonego z telewizorem Samsung.

Najpierw użyj menu telewizora, aby przekierować dźwięk z telewizora Samsung na głośniki zewnętrzne, a następnie użyj pilota zdalnego sterowania firmy Samsung do regulacji głośności listwy Soundbar. Szczegółowe informacje zawiera instrukcja obsługi telewizora. Tryb domyślny tej funkcji obsługuje się z poziomu pilota zdalnego sterowania firmy Samsung. Jeśli telewizor został wyprodukowany przez firmę inną niż Samsung, by zmienić ustawienie tej funkcji, wykonaj poniższe instrukcje.

1. Wyłącz listwę Soundbar.

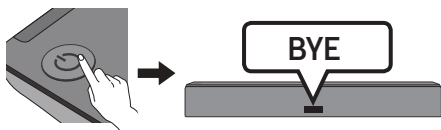

2. Jeśli nie chcesz używać tej funkcji, kilkakrotnie przesun w górę i przytrzymaj przez 5 sekund przycisk **BASS**, aż na wyświetlaczu pojawi się komunikat „**OFF-TV REMOTE**”.

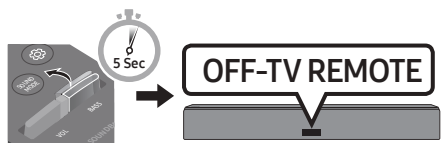

3. Jeśli chcesz sterować listwą Soundbar za pomocą pilota zdalnego sterowania do telewizora, kilkakrotnie przesun w górę i przytrzymaj przez 5 sekund przycisk **BASS**, aż na wyświetlaczu pojawi się komunikat „**ALL-TV REMOTE**” wszystkie piloty. Następnie z menu telewizora wybierz głośniki zewnętrzne.

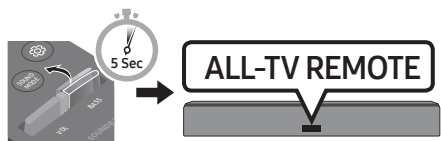

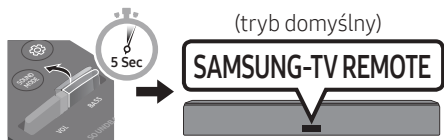

4. Jeśli chcesz przywrócić listwę Soundbar do trybu domyślnego (sterowanie pilotem telewizora Samsung), przesuwaj w górę i przytrzymaj przez 5 sekund przycisk **BASS**, aż pojawi się komunikat „**SAMSUNG-TV REMOTE**”.



- Każde przesunięcie przycisku **BASS** w górę i przytrzymanie go przez ponad 5 sekund przełącza tryb w następującym porządku: „**SAMSUNG-TV REMOTE**” (tryb domyślny) → „**OFF-TV REMOTE**” → „**ALL-TV REMOTE**”.
- Ta funkcja może być niedostępna w zależności od modelu pilota.
- Funkcja jest obsługiwana przez urządzenia następujących producentów: VIZIO, LG, Sony, Sharp, PHILIPS, PANASONIC, TOSHIBA, GRUNDIG, Hisense, RCA

Używanie ukrytych przycisków (z więcej niż jedną funkcją)

Ukryty przycisk		Strona z informacjami
Przycisk na pilocie	Funkcja	
BASS	Włączenie/wyłączenie funkcji Pilot do telewizora (tryb czuwania)	Strona 33
	Automatyczne nawiązywanie połączenia Bluetooth WŁ./WYŁ.	Strona 14
Lewo	Auto Power Link ON/OFF	Strona 31
Góra	ID SET	Strona 31
	EQ 7-pasmowy	Strona 32

Dane wyjściowe dla różnych trybów efektów dźwiękowych

Efekt	Wejście	Wyjście			
		Bez zestawu tylnych głośników bezprzewodowych i głośnika niskotonowego	Z głośnikiem niskotonowym	Tylko z zestawem bezprzewodowego głośnika tylnego	Z zestawem bezprzewodowego głośnika tylnego i głośnikiem niskotonowym
STANDARD	2.0 kan	2.0 kan	2.1 kan	2.0 kan	2.1 kan
	5.1 kan	3.0 kan	3.1 kan	5.0 kan	5.1 kan
SURROUND	2.0 kan	3.0 kan	3.1 kan	5.0 kan	5.1 kan
	5.1 kan	3.0 kan	3.1 kan	5.0 kan	5.1 kan
SMART	2.0 kan	2.0 kan	2.1 kan	2.0 kan	2.1 kan
	5.1 kan	3.0 kan	3.1 kan	5.0 kan	5.1 kan

- Zestaw bezprzewodowego głośnika tylnego firmy Samsung można dokupić osobno. Aby zakupić zestaw głośników lub głośnik niskotonowy, należy się skontaktować ze sprzedawcą listwy Soundbar.

11 MONTOWANIE WSPORNIKA ŚCIENNEGO

Środki ostrożności przy instalacji

- Zestaw należy montować wyłącznie na pionowych ścianach.
- Nie wolno montować wspornika w miejscach o wysokiej temperaturze lub wilgotności.
- Należy sprawdzić, czy ściana jest wystarczająco wytrzymała, by utrzymać ciężar produktu. W przeciwnym razie należy ją wzmocnić lub wybrać inne miejsce do montażu produktu.
- Należy zakupić i zastosować śruby mocujące lub kotwy odpowiednie do rodzaju posiadanej ściany (płyty gipsowej, płyty żelaznej, drewna itd.) W miarę możliwości należy zamontować śruby wsporcze w kątach w ścianie.
- Należy zakupić odpowiednie wkręty w zależności od typu i grubości ściany, na której zostanie zamontowana listwa Soundbar.
 - Średnica: M5
 - Długość: zalecane L 35 mm lub dłuższe.
- Przed zamontowaniem listwy Soundbar na ścianie należy podłączyć przewody z systemu do urządzeń zewnętrznych.
- Należy pamiętać, aby przed instalacją wyłączyć system i odłączyć go od gniazdka zasilania. W przeciwnym razie może dojść do porażenia prądem elektrycznym.

Komponenty montażowe

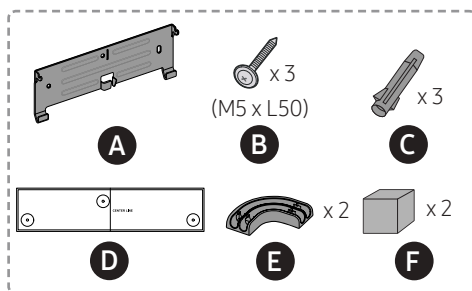
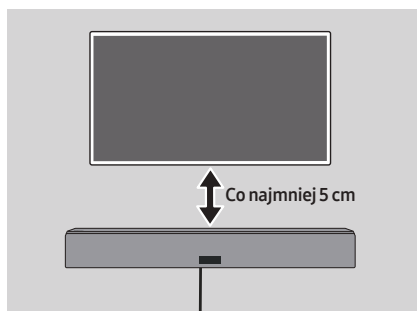

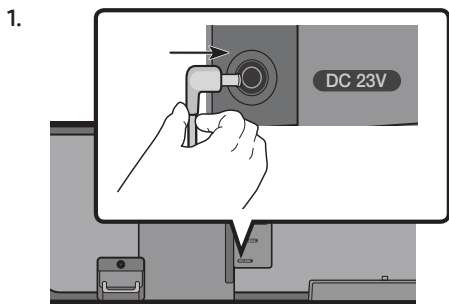

UWAGA

- Zamontuj listwę Soundbar co najmniej 5 cm poniżej telewizora.
- Przed montażem listwy Soundbar na ścianie na produkcje należy zamocować część **E**.
- Włóż wtyczkę zasilacza do listwy Soundbar przed zamontowaniem listwy Soundbar na ścianie.
- Część **E** służy do zabezpieczenia przewodu zasilania po lewej lub prawej stronie listwy Soundbar.

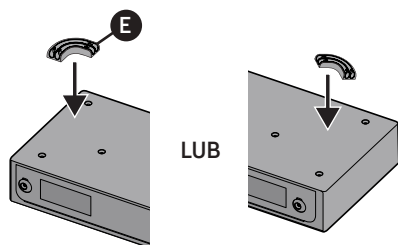

- Część **F** stosuje się w przypadku mocowania na środku spodniej strony listwy Soundbar.

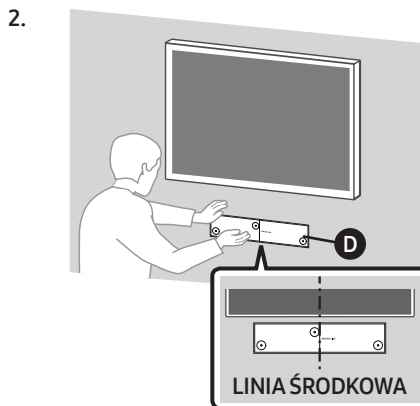
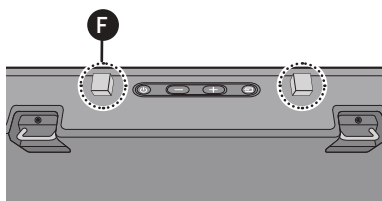

UWAGI

- Sprawdź, czy element **Szablon do montażu na ścianie** **D** jest ustawiony poziomo.

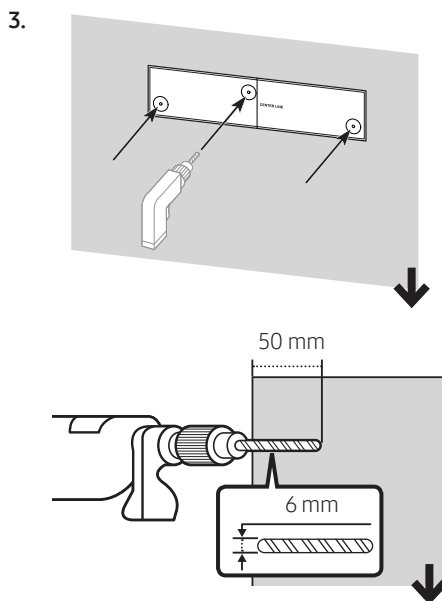

UWAGI

- Przedstawiony tutaj sposób montażu odnosi się do ścian betonowych. Sposób montażu zależy do rodzaju ściany. W przypadku montażu na ścianie kartonowo-gipsowej stanowczo zalecamy zastosowanie zabezpieczających wkrętów i kołków rozporowych.

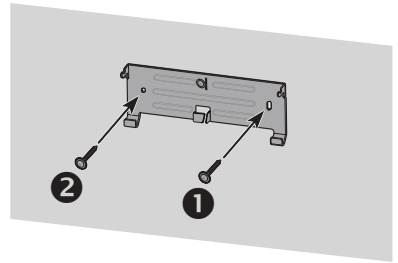
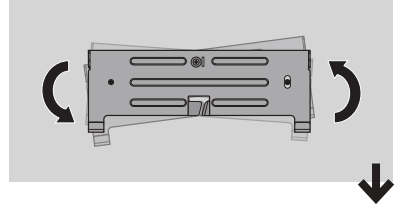
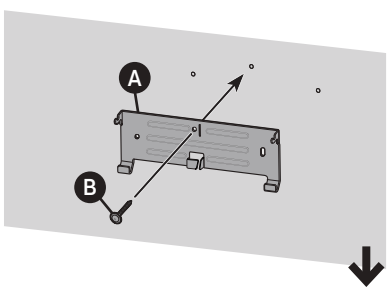
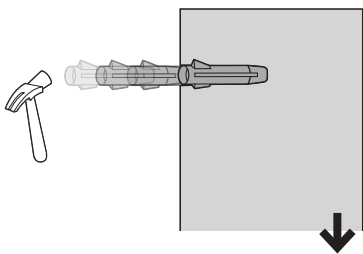
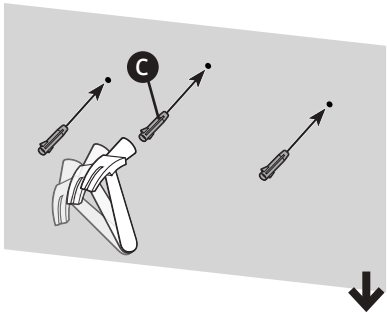
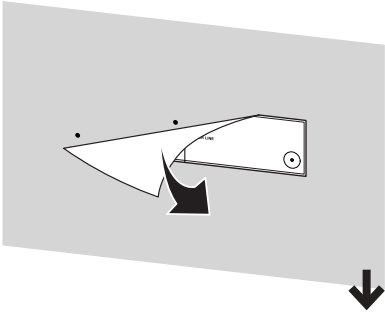

4.

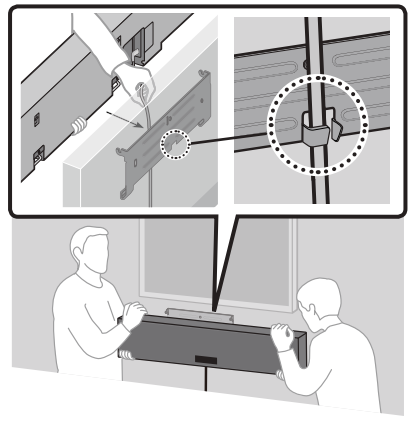

5.

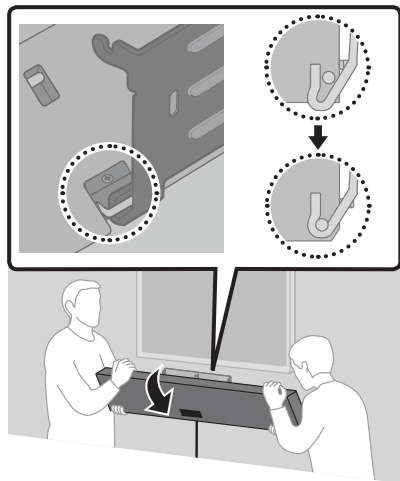

6.

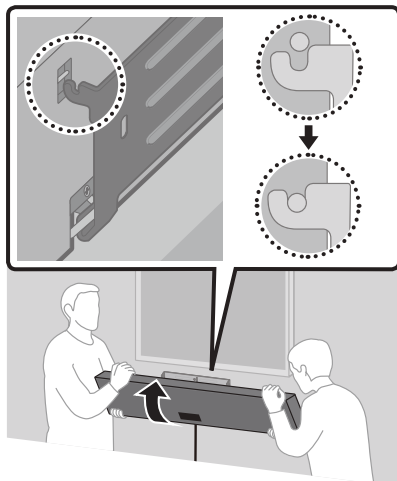

⚠ PRZESTROGA

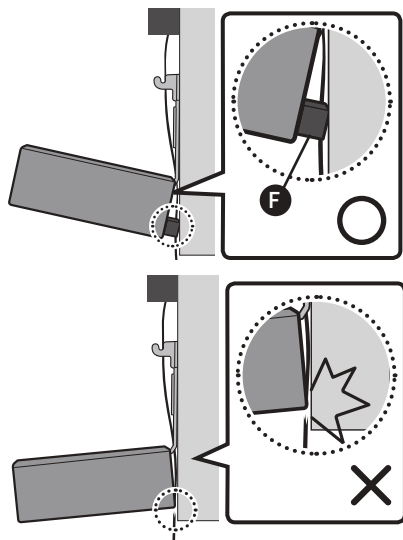

7.

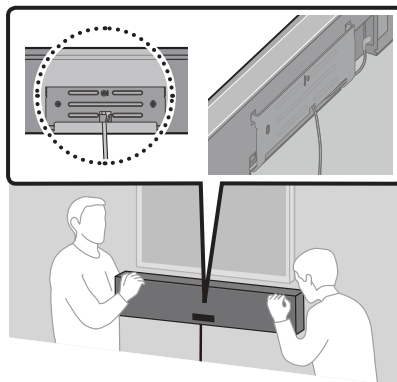

8.

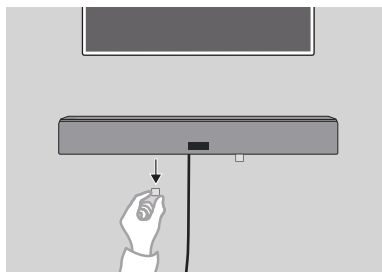

12 AKTUALIZACJA OPROGRAMOWANIA

Jeśli listwa Soundbar jest podłączona do Internetu, wówczas oprogramowanie jest aktualizowane automatycznie nawet po wyłączeniu listwy Soundbar.

- Aby móc korzystać z funkcji automatycznej aktualizacji, listwa Soundbar musi być podłączona do Internetu. Połączenie listwy Soundbar z siecią Wi-Fi zostanie przerwane, jeśli jej przewód zasilający zostanie odłączony lub jej zasilanie zostanie odcięte. W przypadku odcięcia zasilania, gdy zasilanie zostanie przywrócone lub gdy przewód zasilający zostanie ponownie podłączony, należy włączyć listwę Soundbar i ponownie nawiązać połączenie z Internetem.

13 ROZWIĄZYWANIE PROBLEMÓW

Przed zgłoszeniem się do serwisu należy sprawdzić następujące informacje.

Urządzenie Soundbar się nie włącza.

Czy przewód zasilający jest podłączony do gniazda?

- Podłącz wtyczkę przewodu zasilającego do gniazda.

Funkcja nie działa, gdy naciskany jest dany przycisk.

Czy w powietrzu są ładunki elektrostatyczne?

- Odłącz wtyczkę przewodu zasilającego i podłącz ponownie.

W trybie BT występują zaniki dźwięku.

- Przejdź do sekcji dotyczących połączenia Bluetooth na stronach 11 i 16.

Brak dźwięku.

Czy włączona jest funkcja wyciszenia?

- Naciśnij przycisk , aby przywrócić dźwięk.

Czy głośność ustawiona jest na minimalną?

- Ustaw głośność.

Pilot nie działa.

Czy baterie są wyczerpane?

- Wymień baterie na nowe.

Czy odległość między pilotem i urządzeniem głównym Soundbar jest zbyt duża?

- Umieść pilot bliżej urządzenia głównego Soundbar.
-

Nie można nawiązać połączenia z telewizorem.

W przypadku połączenia za pośrednictwem sieci przewodowej

- Sprawdź, czy kabel jest odpowiednio podłączony. (Sprawdź nazwę portu i upewnij się, że kabel jest podłączony do odpowiedniego portu.) (Poszczególne sposoby nawiązywania połączenia są opisane na odpowiednich stronach.)
- Naciśnij przycisk  na panelu dolnym listwy Soundbar lub na pilocie, aby sprawdzić, czy wybrano poprawny tryb.

W przypadku połączenia za pośrednictwem sieci bezprzewodowej

→ Połączenie za pośrednictwem technologii Bluetooth

1. Przełącz listwę Soundbar do trybu „BT PAIRING” i za pomocą telewizora ponownie wyszukaj połączenie. (Szczegóły znajdują się na str. 11.)

→ Połączenie za pośrednictwem sieci Wi-Fi

1. Sprawdź, czy model telewizora jest kompatybilny.
 - Obsługiwane są tylko **Telewizory Samsung Smart** wyprodukowane po 2014 roku.
2. Sprawdź, czy telewizor jest podłączony do sieci Wi-Fi.
 - Jeśli telewizor nie jest podłączony do sieci Wi-Fi, wówczas nawiąż połączenie za pomocą menu sieci w telewizorze. (Patrz podręcznik użytkownika telewizora.)
3. Sprawdź, czy listwa Soundbar jest podłączona do sieci Wi-Fi.
 - Gdy listwa Soundbar nawiąże połączenie, będzie widoczna na liście głośników w aplikacji **SmartThings** zainstalowanej w urządzeniu mobilnym. Szczegółowe informacje znajdują się na str. 19.

4. Sprawdź, czy wykorzystywany jest kanał DFS.
- Jeśli router bezprzewodowy (Wi-Fi) wykorzystuje kanał DFS, wówczas nie będzie można nawiązać połączenia między telewizorem a listwą Soundbar za pośrednictwem sieci Wi-Fi.
- Aby uzyskać szczegółowe informacje, należy się skontaktować z dostawcą usług internetowych.
-

14 LICENCJI



Manufactured under license from Dolby Laboratories. Dolby, Dolby Audio, Pro Logic, and the double-D symbol are trademarks of Dolby Laboratories.



For DTS patents, see <http://patents.dts.com>. Manufactured under license from DTS Licensing Limited. DTS, the Symbol, DTS in combination with the Symbol, and DTS Digital Surround are registered trademarks or trademarks of DTS, Inc. in the United States and/or other countries. © DTS, Inc. All Rights Reserved.



- Oprogramowanie Spotify podlega licencjom stron trzecich, które można znaleźć tutaj: www.spotify.com/connect/third-party-licenses.
 - Więcej informacji na temat usługi Spotify Connect można znaleźć na stronie www.spotify.com/connect
-

15 INFORMACJA O LICENCJI OPEN SOURCE

Aby uzyskać więcej informacji o oprogramowaniu Open Source użytym w tym produkcie, odwiedź stronę: <http://opensource.samsung.com>

16 WAŻNE INFORMACJE DOTYCZĄCE OBSŁUGI SERWISOWEJ

- Rysunki i ilustracje znajdujące się w tej instrukcji obsługi służą wyłącznie jako źródło informacji i mogą różnić się od rzeczywistego wyglądu produktu.
- Istnieje możliwość nałożenia opłaty administracyjnej w przypadku gdy:
 - (a) zostanie wezwany technik, a w urzędzeniu nie zostanie stwierdzona żadna wada (tj. w przypadku, gdy użytkownik nie przeczyta niniejszej instrukcji).
 - (b) urządzenie zostanie przyniesione do punktu napraw, a w urzędzeniu nie zostanie stwierdzona żadna wada (tj. w przypadku, gdy użytkownik nie przeczyta niniejszej instrukcji).
- Użytkownik zostanie poinformowany o wysokości takiej opłaty administracyjnej przed wykonaniem jakiegokolwiek naprawy lub wizytą technika na miejscu.

17 DANE TECHNICZNE I UWAGI

Dane techniczne

Nazwa modelu	HW-NW700
Waga	6,7 kg
Wymiary (szer. x wys. x głęb.)	1220,0 x 140,0 x 53,5 mm
Zakres temperatur roboczych	+5°C do +35°C
Zakres wilgotności roboczej	10 % ~ 75 %
WZMACNIACZ Znamionowa moc wyjściowa	Niskotonowy × 4, wysokotonowy × 3, 4 omy
Obsługiwane formaty odtwarzania	LPCM 2ch, Dolby Audio™ (Obsługa Dolby® Digital), DTS
MOC WYJŚCIOWA URZĄDZENIA BEZPRZEWODOWEGO Maks. moc nadajnika Wi-Fi	100 mW dla 2,4 GHz–2,4835 GHz, 5,15 GHz–5,35 GHz & 5,47GHz–5,725 GHz
MOC WYJŚCIOWA URZĄDZENIA BEZPRZEWODOWEGO Maks. moc nadajnika BT	100 mW dla 2,4 GHz–2,4835 GHz

UWAGI

- Samsung Electronics Co., Ltd. zastrzega sobie prawo do zmiany danych technicznych bez uprzedzenia.
- Wagę i wymiary podano w przybliżeniu.

Przeostroga: Po włączeniu/wyłączeniu połączenia Wi-Fi nastąpi automatyczne ponowne uruchomienie listwy Soundbar.

Całkowity pobór mocy w trybie czuwania (W)	2,8W
Wi-Fi Metoda dezaktywacji portu	Naciśnij przycisk ID SET na panelu tylnym listwy Soundbar i przytrzymaj go przez 30 sekund, aby włączyć/wyłączyć połączenie Wi-Fi.
Bluetooth Metoda dezaktywacji portu	Naciśnij przycisk NETWORK na panelu tylnym listwy Soundbar i przytrzymaj go przez 30 sekund, aby włączyć/wyłączyć połączenie Bluetooth.

- Firma Samsung Electronics niniejszym deklaruje zgodność tego sprzętu z dyrektywą 2014/53/UE. Pełny tekst deklaracji zgodności UE jest dostępny na stronie pod adresem: <http://www.samsung.com>, w zakładce Wsparcie > Wyszukiwanie produktu, gdzie należy podać nazwę modelu urządzenia. Urządzenia można używać we wszystkich krajach UE. Z funkcji 5Ghz WLAN (Wi-Fi lub SRD) tego urządzenia można korzystać tylko w pomieszczeniach.



[Sposób poprawnego usuwania baterii, w które wyposażony jest niniejszy produkt]

(Dotyczy krajów, w których stosuje się systemy segregacji odpadów)

Niniejsze oznaczenie na baterii, instrukcji obsługi lub opakowaniu oznacza, że po upływie okresu użytkowania baterie, w które wyposażony był dany produkt, nie mogą zostać usunięte wraz z innymi odpadami pochodzącymi z gospodarstw domowych. Przy zastosowaniu takiego oznaczenia symbole chemiczne (Hg, Cd lub Pb) wskazują, że dana bateria zawiera rtęć, kadm lub ołów w ilości przewyższającej poziomy odniesienia opisane w dyrektywie WE 2006/66.

Jeśli baterie nie zostaną poprawnie zutyliczowane, substancje te mogą powodować zagrożenie dla zdrowia ludzkiego lub środowiska naturalnego.



**Prawidłowe usuwanie produktu
(zużyty sprzęt elektryczny & elektroniczny)**

(Dotyczy krajów, w których stosuje się systemy segregacji odpadów)

To oznaczenie umieszczone na produkcie, akcesoriach lub dokumentacji oznacza, że po zakończeniu eksploatacji nie należy tego produktu ani jego akcesoriów (np. ładowarki, zestawu słuchawkowego, przewodu USB) wyrzucać wraz ze zwykłymi odpadami gospodarstwa domowego. Aby uniknąć szkodliwego wpływu na środowisko naturalne i zdrowie ludzi wskutek niekontrolowanego usuwania odpadów, prosimy o oddzielenie tych przedmiotów od odpadów innego typu oraz o odpowiedzialny recykling i praktykowanie ponownego wykorzystania materiałów.

W celu uzyskania informacji na temat miejsca i sposobu bezpiecznego dla środowiska recyklingu tych przedmiotów, użytkownicy w gospodarstwach domowych powinni skontaktować się z punktem sprzedaży detalicznej, w którym dokonali zakupu produktu, lub z organem władz lokalnych.

Użytkownicy w firmach powinni skontaktować się ze swoim dostawcą i sprawdzić warunki umowy zakupu. Produktu ani jego akcesoriów nie należy usuwać razem z innymi odpadami komercyjnymi.

Informacje na temat działań proekologicznych firmy Samsung oraz przepisów dotyczących poszczególnych produktów, np. rozporządzenia REACH, WEEE, norm dla baterii, można znaleźć na stronie: http://www.samsung.com/uk/aboutsamsung/samsungelectronics/corporatecitizenship/data_corner.html