

▶ BPE742320B
BPE742320M
BPK742320M
BPK74232SM
BPM742320M
BPR742320B

BPR742320M

PL Instrukcja obsługi
Piekarnik

USER MANUAL

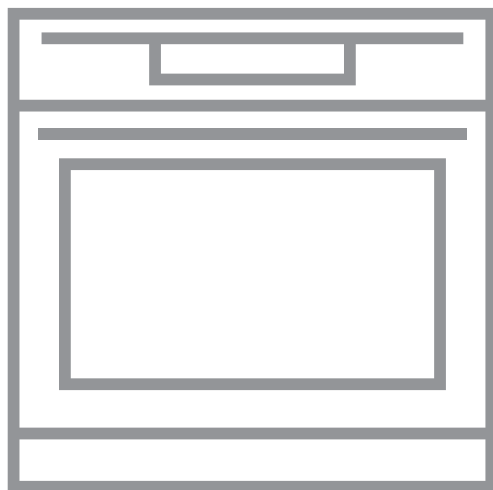

AEG

SPIS TREŚCI

1. INFORMACJE DOTYCZĄCE BEZPIECZEŃSTWA.....	3
2. WSKAZÓWKI DOTYCZĄCE BEZPIECZEŃSTWA.....	5
3. OPIS URZĄDZENIA.....	8
4. PANEL STEROWANIA.....	9
5. PRZED PIERWSZYM UŻYCIEM.....	11
6. CODZIENNA EKSPLOATACJA.....	11
7. FUNKCJE ZEGARA.....	15
8. PROGRAMY AUTOMATYCZNE.....	16
9. KORZYSTANIE Z AKCESORIÓW.....	17
10. DODATKOWE FUNKCJE.....	21
11. WSKAZÓWKI I PORADY.....	22
12. KONSERWACJA I CZYSZCZENIE.....	40
13. ROZWIĄZYWANIE PROBLEMÓW.....	43
14. DANE TECHNICZNE.....	45
15. EFEKTYWNOŚĆ ENERGETYCZNA.....	45

Z MYŚLĄ O DOSKONAŁYCH EFEKTACH

Dziękujemy za wybór tego produktu AEG. Zaprojektowaliśmy go z myślą o wieloletniej bezawaryjnej pracy i wyposażyliśmy w innowacyjne rozwiązania techniczne ułatwiające życie — nie wszystkie z nich można znaleźć w zwykłych urządzeniach. Prosimy o poświęcenie kilku minut na zapoznanie się z niniejszą instrukcją w celu zapewnienia najlepszego wykorzystania urządzenia. Zapraszamy na naszą witrynę internetową, aby:



Orzystać z wskazówek dotyczących użytkowania, broszury, pomocy w rozwiązywaniu problemów oraz informacji dotyczące serwisu:

www.aeg.com/webselfservice



Zarejestrować swój produkt i uprościć jego obsługę serwisową:

www.registreaeg.com



Nabyć akcesoria, materiały eksploatacyjne i oryginalne części zamienne do swojego urządzenia:

www.aeg.com/shop

OBSŁUGA KLIENTA

Zalecamy stosowanie oryginalnych części zamiennych.

Kontaktując się z autoryzowanym centrum serwisowym, należy przygotować poniższe dane: informacje o modelu, numer produktu, numer seryjny.

Stosowne informacje można znaleźć na tabliczce znamionowej.

 Ostrzeżenie/przestroga — informacje dotyczące bezpieczeństwa

 Ogólne informacje i wskazówki

 Informacje dotyczące środowiska naturalnego

Producent zastrzega sobie możliwość wprowadzenia zmian bez wcześniejszego powiadomienia.

1. ⚠️ INFORMACJE DOTYCZĄCE BEZPIECZEŃSTWA

Przed przystąpieniem do instalacji i rozpoczęciem eksploatacji urządzenia należy uważnie zapoznać się z załączoną instrukcją obsługi. Producent nie odpowiada za obrażenia ciała ani szkody spowodowane nieprawidłową instalacją lub eksploatacją urządzenia. Należy zachować instrukcję obsługi w bezpiecznym i łatwo dostępnym miejscu do wykorzystania w przyszłości.

1.1 Bezpieczeństwo dzieci i osób o ograniczonych zdolnościach ruchowych, sensorycznych lub umysłowych

- Urządzenie mogą obsługiwać dzieci po ukończeniu ósmego roku życia oraz osoby o ograniczonych zdolnościach fizycznych, sensorycznych lub umysłowych, a także nieposiadające odpowiedniej wiedzy lub doświadczenia, jeśli będą one nadzorowane lub zostaną poinstruowane w zakresie bezpiecznego korzystania z urządzenia i będą świadome związanych z tym zagrożeń.
- Nie pozwalać dzieciom bawić się urządzeniem.
- Przechowywać opakowanie w miejscu niedostępnym dla dzieci lub pozbyć się go w odpowiedni sposób.
- Dzieciom i zwierzętom nie wolno zbliżać się do pracującego lub stygnącego urządzenia. Łatwo dostępne elementy urządzenia mocno się nagrzewają.
- Jeśli urządzenie wyposażono w blokadę uruchomienia, zaleca się jej włączenie.
- Dzieciom nie wolno zajmować się czyszczeniem ani konserwacją urządzenia bez odpowiedniego nadzoru.
- Dzieciom w wieku do 3 lat nie wolno zbliżać się do urządzenia podczas jego pracy.

1.2 Ogólne zasady bezpieczeństwa

- Instalacji urządzenia i wymiany jego przewodu zasilającego może dokonać wyłącznie osoba o odpowiednich kwalifikacjach.
- **OSTRZEŻENIE:** Podczas pracy urządzenie i jego nieosłonięte elementy nagrzewają się do wysokiej temperatury. Należy zachować ostrożność, aby uniknąć kontaktu z elementami grzejnymi. Dzieci poniżej 8 roku życia nie powinny znajdować się w pobliżu urządzenia, jeśli nie są pod stałym nadzorem.
- Podczas wyjmowania i wkładania akcesoriów lub naczyń należy zawsze używać rękawic kuchennych.
- Przed przystąpieniem do jakichkolwiek czynności konserwacyjnych należy odłączyć urządzenie od zasilania.
- Aby uniknąć porażenia prądem, przed przystąpieniem do wymiany żarówki należy upewnić się, że urządzenie jest wyłączone.
- Nie czyścić urządzenia za pomocą myjek parowych.
- Do czyszczenia szyb w drzwiach nie używać ściernych środków czyszczących ani ostrych, metalowych myjek, ponieważ mogą one porysować powierzchnię, co może skutkować pęknięciem szkła.
- Jeśli przewód zasilający jest uszkodzony, musi go wymienić producent, autoryzowane centrum serwisowe lub inna wykwalifikowana osoba, aby zapobiec ryzyku porażenia prądem.
- Przed włączeniem funkcji czyszczenia pirolitycznego należy usunąć nadmiar zanieczyszczeń. Wyjąć wszystkie akcesoria z piekarnika.
- Aby wymontować prowadnice blach, należy odciągnąć najpierw ich przednią, a następnie tylną część od bocznych ścianek. Zamontować prowadnice blach w odwrotnej kolejności.
- Należy stosować wyłącznie termosondę zalecaną do danego modelu urządzenia.

2. WSKAZÓWKI DOTYCZĄCE BEZPIECZEŃSTWA

2.1 Instalacja



OSTRZEŻENIE!

Urządzenie może zainstalować wyłącznie wykwalifikowana osoba.

- Usunąć wszystkie elementy opakowania.
- Nie instalować ani nie używać uszkodzonego urządzenia.
- Należy postępować zgodnie z instrukcją instalacji dołączoną do urządzenia.
- Zachować ostrożność podczas przenoszenia urządzenia, ponieważ jest ono ciężkie. Należy zawsze stosować rękawice ochronne i mieć na stopach pełne obuwie.
- Nigdy nie ciągnąć urządzenia za uchwyt.
- Zachować minimalne odstępów od innych urządzeń i mebli.
- Należy zadbać o to, aby meble itp. znajdujące się obok urządzenia i nad nim spełniały odpowiednie wymogi bezpieczeństwa.
- Boki urządzenia powinny sąsiadować z urządzeniami lub meblami o tej samej wysokości.
- Urządzenie wyposażono w elektryczny układ chłodzenia. Wymaga on zasilania elektrycznego.

2.2 Podłączenie do sieci elektrycznej



OSTRZEŻENIE!

Występuje zagrożenie pożarem i porażeniem prądem elektrycznym.

- Wszystkie połączenia elektryczne powinien wykonać wykwalifikowany elektryk.
 - Urządzenie musi być uziemione.
 - Upewnić się, że parametry na tabliczce znamionowej odpowiadają parametrom znamionowym źródła zasilania.
 - Należy używać wyłącznie prawidłowo zamontowanego gniazda elektrycznego z uziemieniem.
- Nie stosować rozgałęźników ani przedłużaczy.
 - Należy zwrócić uwagę, aby nie uszkodzić wtyczki ani przewodu zasilającego. Wymiany przewodu zasilającego można dokonać wyłącznie w naszym autoryzowanym centrum serwisowym.
 - Przewody zasilające nie mogą dotykać drzwi urządzenia, zwłaszcza gdy drzwi są mocno rozgrzane.
 - Zarówno dla elementów znajdujących się pod napięciem, jak i zaizolowanych części, zabezpieczenie przed porażeniem prądem należy zamocować w taki sposób, aby nie można go było odłączyć bez użycia narzędzi.
 - Podłączyć wtyczkę do gniazda elektrycznego dopiero po zakończeniu instalacji. Należy zadbać o to, aby po zakończeniu instalacji urządzenia wtyczka przewodu zasilającego była łatwo dostępna.
 - Jeśli gniazdo elektryczne jest obluźwane, nie wolno podłączać do niego wtyczki.
 - Odłączając urządzenie, nie należy ciągnąć za przewód zasilający. Należy zawsze ciągnąć za wtyczkę sieciową.
 - Konieczne jest zastosowanie odpowiednich wyłączników obwodu zasilania: wyłączniki automatyczne, bezpieczniki topikowe (typu wykręcanego – wyjmowane z oprawki), wyłączniki różnicowo-prądowe (RCD) oraz styczniki.
 - W instalacji elektrycznej należy zastosować wyłącznik obwodu umożliwiający odłączenie urządzenia od zasilania na wszystkich biegunach. Wyłącznik obwodu musi mieć rozwarście styków wynoszące minimum 3 mm.
 - Urządzenie spełnia wymogi dyrektyw EWG.

2.3 Eksploatacja



OSTRZEŻENIE!

Niebezpieczeństwo odniesienia obrażeń ciała, oparzenia, porażenia prądem lub wybuchu.

- Urządzenie jest przeznaczone wyłącznie do użytku domowego.
- Nie zmieniać parametrów technicznych urządzenia.
- Należy upewnić się, że otwory wentylacyjne są drożne.
- Nie pozostawiać włączonego urządzenia bez nadzoru.
- Wyłączać urządzenie po każdym użyciu.
- Podczas pracy urządzenia należy zachować ostrożność przy otwieraniu jego drzwi. Może dojść do uwolnienia gorącego powietrza.
- Nie obsługiwać urządzenia mokrymi rękami lub jeśli ma ono kontakt z wodą.
- Nie opierać się o otwarte drzwi urządzenia.
- Nie używać urządzenia jako powierzchni roboczej ani miejsca do przechowywania przedmiotów.
- Należy ostrożnie otwierać drzwi urządzenia. Stosowanie składników zawierających alkohol może spowodować powstanie mieszanki alkoholu i powietrza.
- Podczas otwierania drzwi urządzenia nie wolno zbliżać do niego iskrzących przedmiotów ani otwartego płomienia.
- Nie umieszczać w urządzeniu, na nim ani w jego pobliżu łatwopalnych substancji ani przedmiotów nasączonych łatwopalnymi substancjami.



OSTRZEŻENIE!

Występuje zagrożenie uszkodzenia urządzenia.

- Aby zapobiec uszkodzeniu lub odbarwieniu się emalii:
 - Nie należy kłaść naczyń ani innych przedmiotów bezpośrednio na dnie urządzenia.
 - Nie należy kłaść folii aluminiowej bezpośrednio na dnie komory urządzenia.

- Nie należy wlewać wody bezpośrednio do rozgrzanego urządzenia.
- Nie należy pozostawiać wilgotnych naczyń ani potraw w urządzeniu po zakończeniu pieczenia.
- Należy zachować ostrożność podczas wyjmowania i wkładania akcesoriów.

- Odbarwienie emalii lub stali nierdzewnej nie ma wpływu na działanie urządzenia.
- Do pieczenia wilgotnych ciast należy używać głębokiej blachy. Sok z owoców może trwale zaplamiać emalię.
- Urządzenie jest przeznaczone wyłącznie do przyrządzania potraw. Nie wolno go używać do innych celów, takich jak np. ogrzewanie pomieszczeń.
- Podczas pieczenia drzwi piekarnika powinny być zawsze zamknięte.
- Jeśli urządzenie zainstalowano za ścianką meblową (np. za drzwiami szafki), drzwi nie wolno zamykać podczas użytkowania urządzenia. Połączenie wysokiej temperatury i wilgoci wewnątrz zamkniętego mebla może doprowadzić do uszkodzenia urządzenia, mebla lub podłogi. Nie zamykać drzwi szafki, aż urządzenie całkowicie ostygnie po użyciu.

2.4 Konserwacja i czyszczenie



OSTRZEŻENIE!

Występuje zagrożenie odniesieniem obrażeń, pożarem lub uszkodzeniem urządzenia.

- Przed przystąpieniem do konserwacji należy wyłączyć urządzenie i wyjąć wtyczkę przewodu zasilającego z gniazda elektrycznego.
- Upewnić się, że urządzenie ostygło. Występuje zagrożenie pęknięciem szyby w drzwiach urządzenia.
- Jeśli szyba pęknie, należy ją niezwłocznie wymienić. Należy skontaktować się z autoryzowanym centrum serwisowym.

- Przy zdejmowaniu drzwi urządzenia należy zachować ostrożność. Drzwi są ciężkie!
- Aby zapobiec uszkodzeniu powierzchni urządzenia, należy regularnie ją czyścić.
- Czyścić urządzenie za pomocą wilgotnej szmatki. Stosować wyłącznie obojętne środki czyszczące. Nie używać żadnych produktów ściernych, myjek do szorowania, rozpuszczalników ani metalowych przedmiotów.
- Stosując aerozol do piekarników, należy przestrzegać wskazówek dotyczących bezpieczeństwa umieszczonych na opakowaniu.
- Nie używać detergentów do czyszczenia emalii katalitycznej (jeśli dotyczy).
- podczas czyszczenia pirolitycznego oraz po jego zakończeniu należy dokładnie przewietrzyć pomieszczenie.
- podczas pierwszego nagrzewania urządzenia do maksymalnej temperatury oraz po zakończeniu nagrzewania należy zapewnić dobrą wentylację pomieszczenia.
- W odróżnieniu od ludzi niektóre ptaki oraz gady są bardzo wrażliwe na opary, które mogą uwalniać się podczas czyszczenia pirolitycznego piekarnika.
 - Podczas czyszczenia pirolitycznego oraz po jego zakończeniu w pobliżu urządzenia nie powinny przebywać zwierzęta domowe (szczególnie ptaki); na początku wybrać najwyższą temperaturę, pamiętając o konieczności zapewnienia dobrej wentylacji pomieszczenia.

2.5 Czyszczenie pirolityczne



W trybie pirolizy występuje zagrożenie odniesieniem obrażeń ciała/pożarem/ wydzielaniem substancji chemicznych (oparów).

- Przed włączeniem funkcji czyszczenia pirolitycznego lub przed pierwszym użyciem urządzenia należy usunąć z komory piekarnika:
 - większe resztki żywności, rozlany olej lub tłuszcz.
 - wszystkie dające się wyjąć przedmioty (ruszty, prowadnice itp. dostarczone wraz z urządzeniem), w szczególności garnki, patelnie, tace i inne przybory kuchenne z powłoką zapobiegającą przywieraniu.
- Należy dokładnie zapoznać się z instrukcją czyszczenia pirolitycznego.
- Podczas czyszczenia pirolitycznego dzieciom nie wolno przebywać w pobliżu urządzenia. Urządzenie znacznie się nagrzewa, a z otworów wentylacyjnych wydostaje się gorące powietrze.
- Czyszczenie pirolityczne jest procesem przebiegającym w wysokiej temperaturze, podczas którego resztki żywności oraz materiały, z których wykonano urządzenie, mogą uwalniać opary. W związku z tym:
 - Ponadto niewielkie zwierzęta domowe mogą być wrażliwe na miejscowe zmiany temperatury, które występują w pobliżu piekarników z funkcją czyszczenia pirolitycznego podczas działania tej funkcji.
 - Wysoka temperatura występująca podczas czyszczenia pirolitycznego może uszkodzić powierzchnie garnków, patelni, tac i innych przyborów kuchennych z powłoką zapobiegającą przywieraniu; ponadto powłoki te mogą być źródłem oparów o niewielkim stopniu toksyczności.
 - Opary uwalniane podczas czyszczenia pirolitycznego lub wypalania resztek potraw klasyfikuje się jako nieszkodliwe dla ludzi – w tym dla noworodków lub osób z problemami zdrowotnymi.

2.6 Wewnętrzne oświetlenie

- Żarówka zwykła lub halogenowa zastosowana w tym urządzeniu jest przeznaczona wyłącznie do urządzeń domowych. Nie należy używać jej do oświetlania pomieszczeń.



OSTRZEŻENIE!

Niebezpieczeństwo porażenia prądem.

- Przed przystąpieniem do wymiany lampy należy odłączyć urządzenie od źródła zasilania.
- Używać wyłącznie żarówek tego samego typu.

2.7 Utylizacja



OSTRZEŻENIE!

Występuje zagrożenie odniesieniem obrażeń ciała lub uduszeniem.

- Odłączyć urządzenie od źródła zasilania.

- Odciąć przewód zasilający blisko urządzenia i oddać do utylizacji.
- Wymontować zatrzask drzwi, aby uniemożliwić zamknięcie się dziecka lub zwierzęcia w urządzeniu.

2.8 Serwis

- Należy skontaktować się z autoryzowanym punktem serwisowym, który naprawi urządzenie.
- Należy stosować wyłącznie oryginalne części zamienne.

3. OPIS URZĄDZENIA

3.1 Informacje ogólne

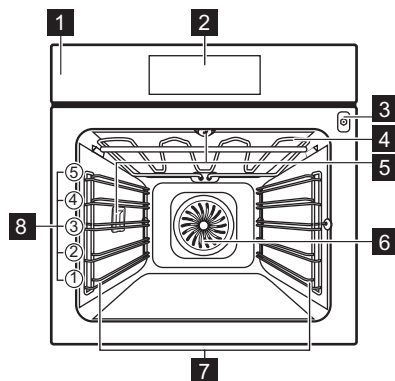

- 1 Panel sterowania
- 2 Sterowanie elektroniczne
- 3 Gniazdo termosondy
- 4 Grzałka
- 5 Oświetlenie
- 6 Wentylator
- 7 Prowadnice blach, wyjmowane
- 8 Poziomy umieszczenia potraw

3.2 Akcesoria

Ruszt

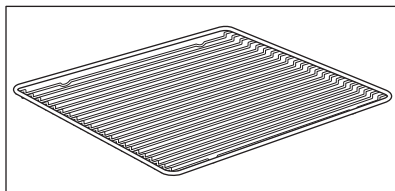

Do ustawiania naczyń, form do ciast oraz do pieczenia mięs.

Blacha do pieczenia ciasta

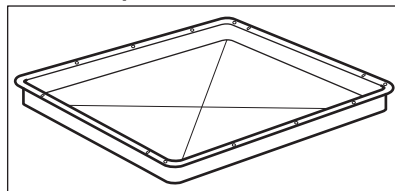

Do pieczenia ciast i ciastek.

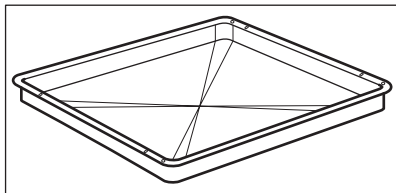
Głęboka blacha

Do pieczenia mięsa lub ciasta oraz do zbierania skapującego tłuszczu.

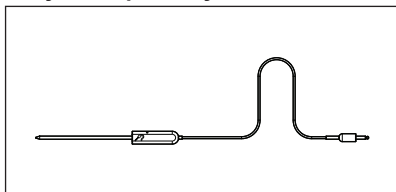
Czujka temperatury

Do mierzenia temperatury wewnątrz produktu.

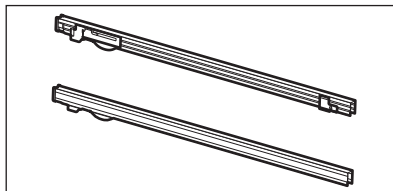
Prowadnice teleskopowe

Do umieszczania rusztów i blach do ciasta.





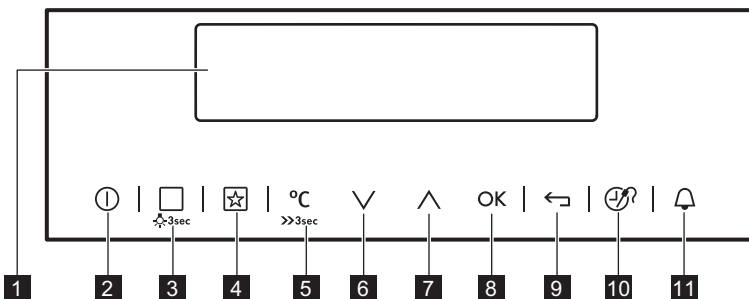



4. PANEL STEROWANIA

4.1 Sterowanie elektroniczne



Urządzenie obsługuje się, dotykając pól czujników.

Pole czujnika	Funkcja	Uwagi	
1	-	Wyświetlacz	Przedstawia bieżące ustawienia urządzenia.
2	WŁĄCZONE / WYŁĄCZONE		Włączanie i wyłączenie urządzenia.
3	Funkcje pieczenia lub Gotowanie wspomagane		Nacisnąć pole czujnika, aby wybrać menu: Gotowanie wspomagane lub Funkcje pieczenia. Aby włączyć lub wyłączyć oświetlenie piekarnika, należy nacisnąć i przytrzymać pole czujnika przez 3 sekundy. Oświetlenie można włączyć również wtedy, gdy urządzenie jest wyłączone.



Pole czujnika	Funkcja	Uwagi
4 	Ulubione	Zapisywanie i dostęp do ulubionych programów.
5 	Wybór temperatury	Ustawianie temperatury lub wyświetlanie aktualnej temperatury w urządzeniu. Naciśnięcie i przytrzymanie pola czujnika przez 3 sekundy, aby włączyć lub wyłączyć funkcję: Szybkie nagrzewanie.
6 	Strzałka w dół	Służy do przemieszczania się w dół menu.
7 	Strzałka w górę	Służy do przemieszczania się w górę menu
8 	OK	Potwierdzenie wyboru lub ustawienia.
9 	Przycisk Powrót	Powrót do poprzedniego poziomu menu. Aby wyświetlić menu główne, należy nacisnąć pole czujnika przez 3 sekundy.
10 	Godzina i dodatkowe funkcje	Ustawianie różnych funkcji. Gdy działa funkcja pieczenia, należy nacisnąć pole czujnika, aby ustawić zegar lub funkcje: Blokada panelu, Ulubione, Pieczenie+utrzym. temp., Ustaw + start. Można także zmienić ustawienia termosondy.
11 	Minutnik	Aby ustawić funkcję: Minutnik.

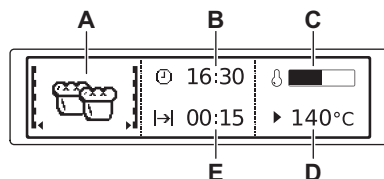







4.2 Wyświetlacz



- A. Funkcja pieczenia
- B. Aktualny czas
- C. Wskaźnik rozgrzania
- D. Temperatura
- E. Czas trwania lub czas zakończenia działania funkcji

Inne wskazania wyświetlacza:

Symbol	Funkcja	Funkcja
	Minutnik	Funkcja jest włączona.
	Aktualny czas	Wyświetlacz pokazuje aktualną godzinę.

Symbol		Funkcja
	Czas	Wyświetlacz wskazuje wymagany czas pieczenia.
	Koniec	Wyświetlacz wskazuje czas zakończenia pieczenia.
	Temperatura	Wyświetlacz wskazuje temperaturę.
	Wskazanie czasu	Wyświetlacz wskazuje czas działania funkcji pieczenia. Nacisnąć jednocześnie ∇ i \blacktriangle , aby wyzerować czas.
	Obliczanie	Urządzenie oblicza czas pieczenia.
	Wskaźnik rozgrzania	Wyświetlacz wskazuje temperaturę w urządzeniu.
	Wskaźnik szybkiego grzania	Funkcja jest włączona. Zapewnia ona krótszy czas nagrzewania.
	Automatyka wagowa	Wskazanie informuje, że system automatycznego ważenia jest włączony lub można zmienić ciężar.
	Pieczenie+utrzym. temp.	Funkcja jest włączona.

5. PRZED PIERWSZYM UŻYCIEM



OSTRZEŻENIE!

Patrz rozdział dotyczący bezpieczeństwa.

5.1 Czyszczenie wstępne

Wyjąć z urządzenia wszystkie akcesoria i prowadnice blach.



Patrz rozdział „Konserwacja i czyszczenie”.

Wyczyścić urządzenie i akcesoria przed pierwszym użyciem.

Umieścić akcesoria i wyjmowane prowadnice blach w początkowym położeniu.

5.2 Pierwsze podłączenie

Podłączając urządzenie do źródła zasilania lub po zaniku zasilania, należy ustawić język, kontrast wyświetlacza, jasność wyświetlacza oraz aktualną godzinę.

1. Nacisnąć \blacktriangle lub ∇ , aby ustawić wartość.
2. Nacisnąć OK, aby potwierdzić.

6. CODZIENNA EKSPLOATACJA







OSTRZEŻENIE!

Patrz rozdział dotyczący bezpieczeństwa.

6.1 Obsługa menu







1. Włączyć urządzenie.

2. Nacisnąć  lub , aby wybrać opcję menu.
3. Nacisnąć **OK**, aby przejść do podmenu lub zaakceptować ustawienie.









 Aby w dowolnej chwili powrócić do menu głównego, należy użyć .







6.2 Przegląd menu

Menu główne







Sym-bol	Pozycja menu	Zastosowanie
	Funkcje pieczenia	Zawiera listę funkcji pieczenia.
	Gotowanie wspomagane	Zawiera listę programów automatycznych.
	Ulubione	Zawiera listę ulubionych programów pieczenia utworzonych przez użytkownika.
	Piroliza	Czyszczenie pirolityczne.
	Ustawienia podstawowe	Służy do konfiguracji urządzenia.
	Specjalne	Zawiera listę dodatkowych funkcji pieczenia.

Podmenu opcji: Ustawienia podstawowe

Sym-bol	Podmenu	Opis
	Ustaw aktualną godzinę	Ustawianie aktualnej godziny na zegarze.
	Wskazanie czasu	Gdy opcja jest WŁĄCZONA, po wyłączeniu urządzenia na wyświetlaczu widoczna jest aktualna godzina.
	Szybkie nagrzewanie	Gdy opcja jest WŁĄCZONA, funkcja zapewnia krótszy czas nagrzewania.
	Ustaw + start	Umożliwia ustawienie funkcji i włączenie jej w późniejszym czasie poprzez naciśnięcie dowolnego symbolu na panelu sterowania.
	Pieczenie+utrzym. temp.	Umożliwia utrzymywanie temperatury potrawy przez 30 minut po zakończeniu pieczenia.
	Wydłużenie czasu	Włącza i wyłącza funkcję wydłużenia czasu.
	Kontrast wyświetlacza	Stopniowa regulacja kontrastu wyświetlacza.
	Jasność wyświetlacza	Stopniowa regulacja jasności wyświetlacza.
	Język	Wybór języka komunikatów na wyświetlaczu.

Sym- bol	Podmenu	Opis
	Głośność sygnału	Stopniowa regulacja głośności dźwięku przycisków oraz sygnałów.
	Dźwięki przycisków	Włączanie i wyłączanie dźwięku pól dotykowych. Nie można wyłączyć dźwięku towarzyszącemu dotknięciu pola WŁ./WYŁ.
	Alarm/sygnal błędu	Włączanie i wyłączanie sygnałów alarmowych.
	Przypominanie o czyszczeniu	Przypominanie o konieczności wyczyszczenia urządzenia.
	Tryb DEMO	Kod włączenia/wyłączenia: 2468
	Serwis	Wyświetlanie informacji o wersji oprogramowania i konfiguracji.
	Ustawienia fabryczne	Przywracanie ustawień fabrycznych.









6.3 Funkcje pieczenia

Funkcja pieczenia	Zastosowanie
 Termoobieg	Do jednoczesnego pieczenia na trzech poziomach i do suszenia żywności. Ustawić temperaturę o 20-40°C niższą niż dla funkcji: Pieczenie tradycyjne.
 Pizza	Do pieczenia na jednym poziomie dań wymagających intensywnego przyrumienienia i kruchego spodu. Ustawić temperaturę o 20-40°C niższą niż dla funkcji: Pieczenie tradycyjne.
 Pieczenie tradycyjne (Górna/dolna grzałka)	Do pieczenia mięsa lub ciasta na jednym poziomie.
 Potrawy mrożone	Do przyrządzania produktów gotowych, takich jak frytki, pieczone ziemniaki w ćwiartkach, sajgonki.
 Grill	Do grillowania płaskich potraw i opiekania chleba.
 Turbo grill	Do pieczenia ciast na kruchym spodzie oraz do pasteryzowania żywności.
 Grzałka dolna	Do pieczenia ciast na kruchym spodzie oraz do pasteryzowania żywności.

Funkcja pieczenia	Zastosowanie
 <p data-bbox="300 161 482 181">Termoobieg + para</p>	<p data-bbox="551 161 1030 424">Do pieczenia chleba, ciast i ciasteczek. Oszczędność energii podczas pieczenia. W celu uzyskania wymaganych efektów pieczenia funkcji tej należy używać zgodnie z tabelą pieczenia dla funkcji Termoobieg + para. Aby uzyskać więcej informacji na temat zalecanych ustawień, należy zapoznać się z tabelą pieczenia dla funkcji Termoobieg + para w rozdziale Wskazówki i porady. Na podstawie tej funkcji określana była klasa energetyczna urządzenia zgodnie z normą EN 60350-1.</p>

 W niektórych funkcjach piekarnika oświetlenie może wyłączyć się automatycznie w temperaturze poniżej 60°C.

6.4 Specjalne

Funkcja pieczenia	Zastosowanie
 <p data-bbox="300 735 516 756">Podtrzymywanie temp.</p>	<p data-bbox="551 735 911 756">Do utrzymywania temperatury potraw.</p>
 <p data-bbox="300 815 505 836">Podgrzewanie talerzy</p>	<p data-bbox="551 815 1023 836">Do podgrzewania talerzy przed podaniem na stół.</p>
 <p data-bbox="300 895 452 916">Pasteryzowanie</p>	<p data-bbox="551 895 1016 943">Do pasteryzowania przetworów z warzyw, np. pikli.</p>
 <p data-bbox="300 975 389 995">Suszenie</p>	<p data-bbox="551 975 1023 1054">Do suszenia pokrojonych owoców (np. jabłek, śliwek, brzoskwiń) oraz warzyw (np. pomidorów, cukinii lub grzybów).</p>
 <p data-bbox="300 1070 471 1091">Wyrastanie ciasta</p>	<p data-bbox="551 1070 983 1118">Do kontrolowanego wspomagania wyrastania ciasta drożdżowego przed wypiekiem.</p>
 <p data-bbox="300 1150 479 1198">Termoobieg (niska temp.)</p>	<p data-bbox="551 1150 1023 1198">Do przyrządzania delikatnych, soczystych pieczeni.</p>
 <p data-bbox="300 1230 356 1251">Chleb</p>	<p data-bbox="551 1230 736 1251">Do wypieku chleba.</p>
 <p data-bbox="300 1310 426 1331">Rozmrażanie</p>	<p data-bbox="551 1310 1012 1422">Tej funkcji można użyć do rozmrażania potraw mrożonych, takich jak warzywa i owoce. Czas rozmrażania uzależniony jest od ilości i grubości mrożonej potrawy.</p>

6.5 Włączanie funkcji pieczenia

1. Włączyć urządzenie.
2. Wybrać menu: Funkcje pieczenia.
3. Nacisnąć OK, aby potwierdzić.
4. Wybrać funkcję pieczenia.
5. Nacisnąć OK, aby potwierdzić.
6. Ustawić temperaturę.
7. Nacisnąć OK, aby potwierdzić.

6.6 Wskaźnik rozgrzania

Po włączeniu funkcji pieczenia na wyświetlaczu pojawia się pasek. Pasek sygnalizuje wzrost temperatury piekarnika. Po osiągnięciu właściwej temperatury rozlega się trzykrotnie sygnał dźwiękowy, pasek przez chwilę miga, a następnie znika.

6.7 Wskaźnik szybkiego grzania

Ta funkcja zapewnia krótszy czas nagrzewania.



Nie wkładać żywności do piekarnika, gdy włączona jest funkcja szybkiego nagrzewania.





Aby włączyć tę funkcję, należy przytrzymać $\text{»}^{\circ\text{C}}$ przez 3 sekundy. Wskaźnik nagrzewania zmieni wygląd.

6.8 Ciepło resztkowe

Po wyłączeniu piekarnika na wyświetlaczu pokazany jest poziom ciepła resztkowego. Ciepło resztkowe można wykorzystać do utrzymania temperatury potraw.

7. FUNKCJE ZEGARA

7.1 Tabela funkcji zegara

Funkcja zegara		Zastosowanie
	Minutnik	<p>Służy do odliczania ustawionego czasu (maksymalnie 2 godziny i 30 minut). Funkcja nie ma wpływu na działanie urządzenia. Można ją włączyć również wtedy, gdy urządzenie jest wyłączone.</p> <p>Włączyć funkcję za pomocą . Nacisnąć \wedge lub \vee, aby ustawić minuty, a następnie nacisnąć OK, aby rozpocząć odliczanie.</p>
	Czas	Służy do ustawiania czasu pracy urządzenia (maksymalnie 23 godziny i 59 minut).
	Koniec	Służy do ustawiania czasu wyłączenia funkcji pieczenia (maksymalnie 23 godziny i 59 minut).

Po ustawieniu czasu dla funkcji zegara odliczanie czasu rozpoczyna się po upływie 5 sekund.





Przy korzystaniu z funkcji zegara: Czas, Koniec urządzenie wyłącza grzałki po upływie 90% ustawionego czasu. Urządzenie wykorzystuje ciepło resztkowe, kontynuując proces pieczenia do końca ustawionego czasu (od 3 do 20 minut).

7.2 Ustawianie funkcji zegara



Przed użyciem funkcji: Czas, Koniec należy najpierw ustawić funkcję pieczenia i temperaturę. Urządzenie wyłączy się automatycznie. Można jednocześnie użyć funkcji: Czas i Koniec, jeśli urządzenie ma włączyć i wyłączyć się automatycznie w późniejszym czasie. Funkcje: Czas i Koniec nie działają podczas korzystania z termosondy.

1. Ustawić funkcję pieczenia.
2. Nacisnąć kilkakrotnie , aż na wyświetlaczu pojawi się żądana funkcja zegara i odpowiedni symbol.
3. Nacisnąć  lub , aby ustawić żądany czas.
4. Nacisnąć OK, aby potwierdzić. Gdy upłynie czas pieczenia, zostanie wyemitowany sygnał dźwiękowy. Urządzenie wyłączy się. Na wyświetlaczu pojawi się komunikat.
5. Nacisnąć dowolny symbol, aby wyłączyć sygnał dźwiękowy.

7.3 Pieczenie+utrzym. temp.

Warunki działania funkcji:

- Ustawiona temperatura musi przekraczać 80°C.
- Funkcja: Czas jest ustawiona.

Funkcja: Pieczenie+utrzym. temp. umożliwia utrzymywanie temperatury gotowej potrawy na poziomie 80°C przez 30 minut. Funkcja włącza się po zakończeniu procesu pieczenia.

Funkcję można włączyć lub wyłączyć w menu: Ustawienia podstawowe.



1. Włączyć urządzenie.
2. Wybrać funkcję pieczenia.
3. Ustawić temperaturę powyżej 80°C.
4. Nacisnąć kilkakrotnie , aż na wyświetlaczu pojawi się wskazanie: Pieczenie+utrzym. temp..
5. Nacisnąć OK, aby potwierdzić. Gdy funkcja zakończy działanie, zostanie wyemitowany sygnał dźwiękowy. Funkcja pozostaje nadal włączona w przypadku zmiany funkcji pieczenia.

7.4 Wydłużenie czasu

Funkcja: Wydłużenie czasu powoduje, że funkcja pieczenia jest kontynuowana po zakończeniu Czas.



Dotyczy wszystkich funkcji pieczenia z opcją Czas lub Automatyka wagowa. Funkcja nie działa podczas korzystania z czujki temperatury.

1. Gdy upłynie czas pieczenia, zostanie wyemitowany sygnał dźwiękowy. Nacisnąć dowolny symbol. Na wyświetlaczu pojawia się komunikat.
2. Nacisnąć , aby włączyć lub , aby anulować.
3. Ustawić czas działania funkcji.
4. Nacisnąć OK.

8. PROGRAMY AUTOMATYCZNE



OSTRZEŻENIE!
Patrz rozdział dotyczący bezpieczeństwa.

8.1 Przepisy w Internecie

-  Przepisy dla programów automatycznych dostępnych w tym urządzeniu można znaleźć na naszej witrynie internetowej. Aby znaleźć odpowiednią książkę kucharską, należy sprawdzić numer produktu podany na tabliczce znamionowej umieszczonej na obramowaniu komory piekarnika.

8.2 Gotowanie wspomagane z opcją Automatyczne przepisy

Urządzenie umożliwia wybranie zaprogramowanych przepisów. Przepisy są ustalone i nie można ich zmieniać.

1. Włączyć urządzenie.
2. Wybrać menu: Gotowanie wspomagane. Nacisnąć **OK**, aby potwierdzić.
3. Wybrać kategorię i potrawę. Nacisnąć **OK**, aby potwierdzić.
4. Wybrać przepis. Nacisnąć **OK**, aby potwierdzić.

-  Podczas używania funkcji: Wybór ręczny w urządzeniu stosowane są ustawienia automatyczne. Można je zmienić podobnie jak inne funkcje.

8.3 Gotowanie wspomagane z opcją Automatyka wagowa

Ta funkcja automatycznie oblicza czas pieczenia. Aby jej użyć, należy wprowadzić ciężar produktu.

1. Włączyć urządzenie.
 2. Wybrać menu: Gotowanie wspomagane. Nacisnąć **OK**, aby potwierdzić.
 3. Wybrać kategorię i potrawę. Nacisnąć **OK**, aby potwierdzić.
 4. Wybrać funkcję: Automatyka wagowa. Nacisnąć **OK**, aby potwierdzić.
 5. Dotknąć \wedge lub \vee , aby ustawić ciężar produktu. Nacisnąć **OK**, aby potwierdzić.
- Rozpocznie się program automatyczny.
6. W dowolnej chwili można zmienić ciężar. Nacisnąć \wedge lub \vee , aby zmienić ciężar produktu.
 7. Gdy upłynie czas pieczenia, zostanie wyemitowany sygnał dźwiękowy. Nacisnąć dowolny symbol, aby wyłączyć sygnał dźwiękowy.

-  Korzystając z niektórych programów, należy po 30 minutach obrócić potrawę. Na wyświetlaczu pojawi się przypomnienie.

9. KORZYSTANIE Z AKCESORIÓW

-  **OSTRZEŻENIE!**
Patrz rozdział dotyczący bezpieczeństwa.

9.1 Termosonda

Termosonda mierzy temperaturę wewnątrz potrawy. Gdy potrawa osiągnie ustawioną temperaturę, urządzenie wyłączy się.

Do ustawienia są dwie wartości temperatur:

- temperatura piekarnika (co najmniej 120°C),
- temperatura wewnątrz produktu.

-  **UWAGA!**
Należy używać wyłącznie termosony dostarczonej wraz z urządzeniem oraz oryginalnych części zamiennych.

Porady zapewniające osiągnięcie najlepszych efektów:

- Składniki powinny mieć temperaturę pokojową.
- Termosondy nie można używać do potraw płynnych.
- Podczas pieczenia termosonda powinna znajdować się w potrawie, a wtyczka w gnieździe.
- Przestrzegać zalecanych temperatur wewnątrz produktu. Patrz rozdział „Wskazówki i porady”.



Urządzenie obliczy przybliżony czas zakończenia pieczenia. Zależy on od ilości potrawy, ustawionej funkcji piekarnika i temperatury.

Kategorie potraw: mięso, drób i ryba

1. Włączyć urządzenie.
2. Włożyć końcówkę termosondy w środek mięsa lub ryby, jeśli to możliwe – w środkową część. Upewnić się, że co najmniej 3/4 termosondy znajduje się w potrawie.
3. Włożyć wtyczkę termosondy do gniazda znajdującego się w przedniej ramie urządzenia.

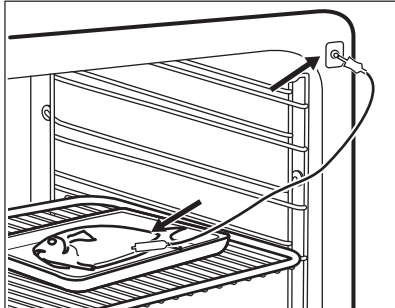
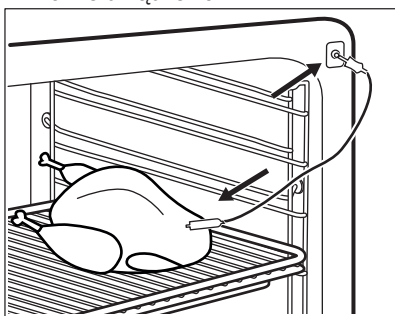

Na wyświetlaczu pojawi się symbol termosondy.

4. W ciągu 5 sekund nacisnąć \wedge lub \vee , aby ustawić temperaturę wewnątrz produktu.
5. Ustawić funkcję pieczenia i w razie potrzeby temperaturę piekarnika.
6. Aby zmienić ustawienie temperatury wewnątrz produktu, nacisnąć ⌂ .
Gdy potrawa osiągnie ustawioną temperaturę, zostanie wyemitowany sygnał dźwiękowy. Urządzenie wyłączy się automatycznie.
7. Dotknąć dowolnego symbolu, aby wyłączyć sygnał dźwiękowy.
8. Wyciągnąć wtyczkę termosondy z gniazda i wyjąć potrawę z urządzenia.



OSTRZEŻENIE!

Rozgrzana termosonda grozi poparzeniem. Należy zachować ostrożność podczas wyjmowania jej z gniazda i z potrawy.

Kategoria potraw: zapiekanki

1. Włączyć urządzenie.
2. Umieścić połowę składników w naczyniu do zapiekania.
3. Umieścić końcówkę termosondy dokładnie w środkowej części potrawy. Termosonda powinna być stabilna podczas pieczenia. Można w tym celu wykorzystać składnik potrawy o stałej konsystencji. Silikonowy uchwyt termosondy oprzeć o krawędź naczynia. Końcówka termosondy nie powinna dotykać dna naczynia.

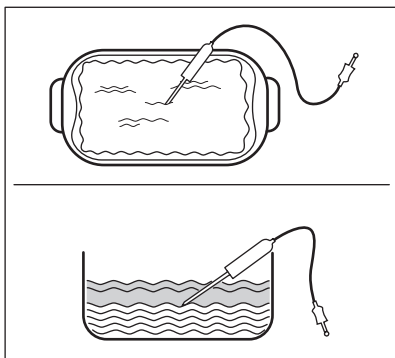
**OSTRZEŻENIE!**

Rozgrzana termosonda grozi poparzeniem. Należy zachować ostrożność podczas wyjmowania jej z gniazda i z potrawy.

9.2 Wkładanie akcesoriów

Ruszt:

Wsunąć ruszt między prowadnice jednego z poziomów umieszczania potraw; upewnić się, że nóżki są skierowane w dół.

4. Przykryć termosondę pozostałymi składnikami.
5. Włożyć wtyczkę termosondy do gniazda znajdującego się w przedniej ramie urządzenia.

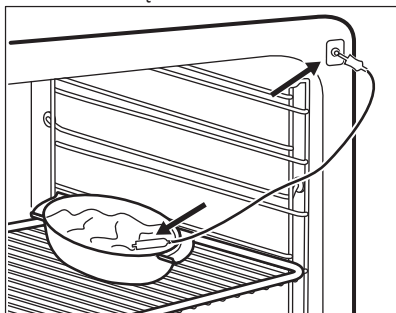

Na wyświetlaczu pojawi się symbol termosondy.

6. W ciągu 5 sekund nacisnąć \wedge lub \vee , aby ustawić temperaturę wewnątrz produktu.
 7. Ustawić funkcję pieczenia i w razie potrzeby temperaturę piekarnika.
 8. Aby zmienić ustawienie temperatury wewnątrz produktu, nacisnąć Ⓢ .
- Gdy potrawa osiągnie ustawioną temperaturę, zostanie wyemitowany sygnał dźwiękowy. Urządzenie wyłączy się automatycznie.
9. Dotknąć dowolnego symbolu, aby wyłączyć sygnał dźwiękowy.
 10. Wyciągnąć wtyczkę termosondy z gniazda i wyjąć potrawę z urządzenia.

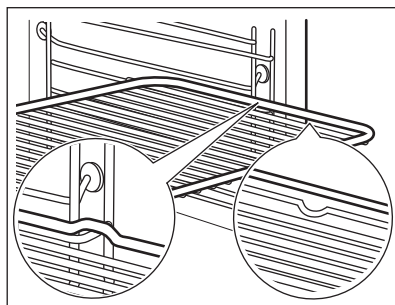

Błacha do pieczenia ciasta / głęboka blacha:

Wsunąć blachę do pieczenia ciasta / głęboką blachę między prowadnice blachy.

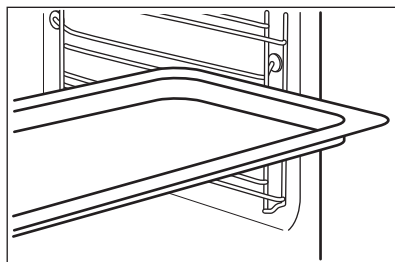

Ruszt wraz z blachą do pieczenia ciasta / głęboką blachą:

Wsunąć blachę do pieczenia ciasta / głęboką blachę między prowadnice blachy, a ruszt między prowadnice powyżej.

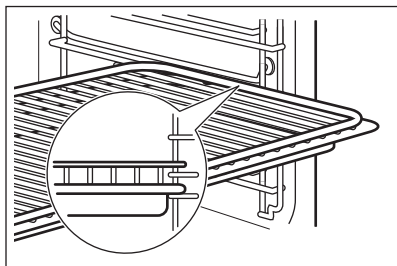

- i** Niewielkie występy na górze mają na celu zapewnienie większego bezpieczeństwa. Występy służą także jako zabezpieczenie przed wypadnięciem. Wysoka krawędź wokół rusztu zapobiega zsuwaniu się naczyń z rusztu.

9.3 Prowadnice teleskopowe – wkładanie akcesoriów

Prowadnice teleskopowe ułatwiają wkładanie i wyjmowanie akcesoriów.

- !** **UWAGA!** Nie myć prowadnic teleskopowych w zmywarce. Nie smarować prowadnic teleskopowych.

- !** **UWAGA!** Przed zamknięciem drzwi upewnić się, że prowadnice teleskopowe całkowicie wsunięto do wnętrza urządzenia.

Ruszt:

Umieścić ruszt na prowadnicach teleskopowych w taki sposób, aby jego nóżki były skierowane w dół.

- i** Wysoka krawędź wokół rusztu stanowi specjalne zabezpieczenie zapobiegające zsuwaniu się naczyń.

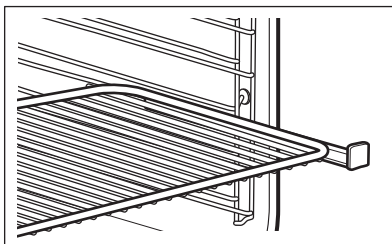

Głęboka blacha:

Umieścić głęboką blachę na prowadnicach teleskopowych.

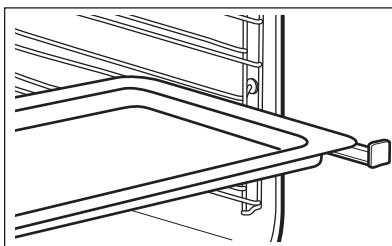

Ruszt wraz z głęboką blachą:

Umieścić ruszt wraz z głęboką blachą na prowadnicy teleskopowej.

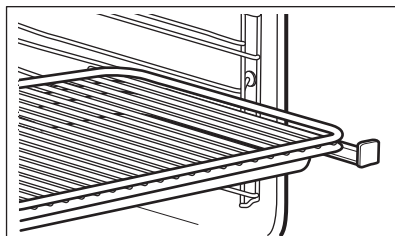





10. DODATKOWE FUNKCJE

10.1 Ulubione

W pamięci można zapisać ulubione ustawienia, np. czas pieczenia, temperaturę lub funkcję pieczenia. Są one dostępne w menu: Ulubione. Można zapisać w pamięci 20 programów.

Zapisywanie programu

1. Włączyć urządzenie.
2. Ustawić funkcję pieczenia lub program automatyczny.
3. Dotknąć kilka razy , aż na wyświetlaczu pojawi się: ZAPISZ.
4. Nacisnąć OK, aby potwierdzić. Na wyświetlaczu pojawi się pierwsza wolna pozycja pamięci.
5. Nacisnąć OK, aby potwierdzić.
6. Wprowadzić nazwę programu. Pierwsza litera będzie migać.
7. Dotknąć  lub , aby zmienić literę.
8. Nacisnąć OK. Zacznie migać następna litera.
9. W razie potrzeby powtórzyć krok 7.
10. Nacisnąć i przytrzymać OK, aby zapisać.

Można zastąpić zajęte pozycje pamięci. Gdy na wyświetlaczu pojawi się pierwsza wolna pozycja pamięci, dotknąć  lub  i nacisnąć OK, aby zastąpić istniejący program.

Można zmienić nazwę programu w menu: Edycja nazwy programu.

Włączanie programu



1. Włączyć urządzenie.
 2. Wybrać menu: Ulubione.
 3. Nacisnąć OK, aby potwierdzić.
 4. Wybrać nazwę ulubionego programu.
 5. Nacisnąć OK, aby potwierdzić.
- Nacisnąć , aby przejść bezpośrednio do menu: Ulubione. Można to zrobić również, gdy urządzenie jest wyłączone.

10.2 Użycie funkcji Blokada uruchomienia

Gdy funkcja Blokada uruchomienia jest aktywna, nie można przypadkowo włączyć urządzenia.



Jeśli uruchomiona jest funkcja Piroliza, drzwi blokują się automatycznie. Po dotknięciu dowolnego symbolu pojawi się odpowiedni komunikat na wyświetlaczu.

1. Dotknąć , aby włączyć wyświetlacz.
2. Dotknąć jednocześnie  i , aż na wyświetlaczu pojawi się komunikat. Aby wyłączyć funkcję Blokada uruchomienia, należy powtórzyć krok 2.



10.3 Blokada panelu

Ta funkcja chroni przed przypadkową zmianą ustawień funkcji pieczenia. Funkcję można włączyć tylko podczas pracy urządzenia.

1. Włączyć urządzenie.
2. Ustawić funkcję pieczenia lub wybrać żądane ustawienie.
3. Nacisnąć kilkakrotnie , aż na wyświetlaczu pojawi się wskazanie: Blokada panelu.
4. Nacisnąć OK, aby potwierdzić.



Jeśli włączona jest funkcja Piroliza, podczas jej działania drzwi będą zamknięte, a na wyświetlaczu będzie widoczny symbol klucza.



Aby wyłączyć funkcję, należy nacisnąć . Na wyświetlaczu pojawi się komunikat. Nacisnąć ponownie , a następnie OK w celu potwierdzenia.



Po wyłączeniu urządzenia funkcja również zostaje wyłączona.

10.4 Ustaw + start

Funkcja umożliwia ustawienie funkcji (lub programu) pieczenia i użycie jej w późniejszym czasie za jednym naciśnięciem symbolu.

1. Włączyć urządzenie.
2. Ustawić funkcję pieczenia.
3. Nacisnąć kilkakrotnie , aż na wyświetlaczu pojawi się wskazanie: Czas.
4. Ustawić czas.
5. Nacisnąć kilkakrotnie , aż na wyświetlaczu pojawi się wskazanie: Ustaw + start.
6. Nacisnąć OK, aby potwierdzić. Nacisnąć dowolny symbol (z wyjątkiem ) , aby uruchomić funkcję: Ustaw + start. Zostanie uruchomiona ustawiona funkcja pieczenia.

Gdy funkcja pieczenia zakończy działanie, zostanie wyemitowany sygnał dźwiękowy.



- Blokada panelu działa, gdy funkcja pieczenia jest włączona.
- Menu: Ustawienia podstawowe umożliwia włączenie lub wyłączenie funkcji: Ustaw + start.

10.5 Samoczynne wyłączenie

Z powodów bezpieczeństwa urządzenie wyłącza się samoczynnie po upływie pewnego czasu, jeśli uruchomiona jest funkcja pieczenia, a żadne ustawienia nie są zmieniane.

Temperatura (°C)	Czas wyłączenia (godz.)
30 - 115	12.5

Temperatura (°C)	Czas wyłączenia (godz.)
120 - 195	8.5
200 - 245	5.5
250 - maksimum	1.5



Funkcja samoczynnego wyłączenia nie działa z funkcjami: Oświetlenie piekarnika, Czujka temperatury, Czas, Koniec.

10.6 Jasność wyświetlacza

Dostępne są dwa tryby jasności wyświetlacza:

- Jasność w nocy – gdy urządzenie jest wyłączone, jasność wyświetlacza jest mniejsza w godzinach od 22:00 do 06:00.
- Jasność w dzień:
 - gdy urządzenie jest włączone;
 - gdy włączona jest jasność w nocy, dotknięcie dowolnego symbolu (z wyjątkiem WŁ./WYŁ.) powoduje przełączenie się wyświetlacza na 10 sekund do trybu jasności w dzień;
 - jeśli urządzenie jest wyłączone i została włączona funkcja: Minutnik. Gdy zakończy się działanie funkcji, wyświetlacz powraca do trybu jasności w nocy.

10.7 Wentylator chłodzący

Podczas pracy urządzenia wentylator chłodzący włącza się automatycznie, aby utrzymać powierzchnie urządzenia w niskiej temperaturze. Po wyłączeniu urządzenia wentylator chłodzący może nadal działać do czasu schłodzenia urządzenia.

11. WSKAZÓWKI I PORADY



OSTRZEŻENIE!
Patrz rozdział dotyczący bezpieczeństwa.



Temperatury i czasy pieczenia podane w tabelach mają wyłączny charakter orientacyjny. Zależą one od przepisu, jakości oraz ilości użytych składników.

11.1 Wewnętrzna strona drzwi

W niektórych modelach po wewnętrznej stronie drzwi urządzenia znajdują się:

- numery poziomów piekarnika.
- informacje o funkcjach pieczenia, zalecanych poziomach umieszczania potraw i temperaturach dla popularnych potraw.

11.2 Porady dotyczące specjalnych funkcji pieczenia piekarnika

Podtrzymywanie temp.

Ta funkcja umożliwi podtrzymanie temperatury potrawy.

Temperatura zostanie automatycznie ustawiona na 80°C.

Podgrzewanie talerzy

Podgrzewanie talerzy i naczyń.

Rozłóż równomiernie talerze i naczynia na ruszcie. Po upływie połowy czasu zamień miejscami naczynia na górze i na dole.

Temperatura jest automatycznie ustawiona na 70°C.

Zalecany poziom umieszczenia potrawy: 3.

Wyrastanie ciasta

Tę automatyczną funkcję można wykorzystać do przygotowywania dowolnego ciasta drożdżowego. Stwarza ona dobre warunki do wyrastania ciasta. Umieścić ciasto w naczyniu odpowiednio dużym do wyrastania i przykryć wilgotnym ręcznikiem lub folią plastikową. Umieścić ruszt na pierwszej półce i postawić na nim naczynie. Zamknąć drzwi i ustawić funkcję: Wyrastanie ciasta. Ustawić wymagany czas.

11.3 Pieczenie ciast

- Nowy piekarnik może piec inaczej niż dotychczas używane urządzenie. Należy dostosować używane ustawienia, takie jak temperatura, czas pieczenia i poziom umieszczenia potrawy, do wartości podanych w tabelach.
- Zaleca się ustawienie za pierwszym razem niższej temperatury.
- W przypadku braku ustawień dla specjalnego przepisu należy znaleźć ustawienia dla podobnej potrawy.
- Piekąc ciasta na więcej niż jednym poziomie, można wydłużyć czas pieczenia o 10-15 minut.
- Ciasta i ciastka na różnych poziomach nie zawsze przyrumieniają się równomiernie. W tym przypadku nie należy zmieniać ustawienia temperatury. Różnice wyrównają się podczas pieczenia.
- Blachy mogą odkształcać się podczas pieczenia. Po ostygnięciu blach odkształcenia znikną.

11.4 Wskazówki dotyczące pieczenia ciast

Efekt pieczenia	Prawdopodobna przyczyna	Rozwiązanie
Spód ciasta nie jest odpowiednio przyrumieniony.	Wybrano nieodpowiedni poziom piekarnika.	Umieścić ciasto na niższym poziomie piekarnika.

Efekt pieczenia	Prawdopodobna przyczyna	Rozwiązanie
Ciasto zapada się, robi się zakalcowate, wycieka z niego woda.	Temperatura piekarnika jest zbyt wysoka.	Przy następnym pieczeniu należy nieznacznie obniżyć temperaturę piekarnika.
Ciasto zapada się, robi się zakalcowate, wycieka z niego woda.	Zbyt krótki czas pieczenia.	Ustawić dłuższy czas pieczenia. Nie można skracać czasu pieczenia poprzez ustawienie wyższej temperatury.
Ciasto zapada się, robi się zakalcowate, wycieka z niego woda.	Do ciasta wlano zbyt dużo płynu.	Użyć mniej wody. Należy przestrzegać czasu mieszania ciasta, zwłaszcza korzystając z robota kuchennego.
Ciasto jest zbyt suche.	Temperatura piekarnika jest zbyt niska.	Przy następnym pieczeniu należy zwiększyć temperaturę piekarnika.
Ciasto jest zbyt suche.	Zbyt długi czas pieczenia.	Przy następnym pieczeniu należy skrócić czas pieczenia.
Ciasto nierówno się przyrumienia.	Temperatura piekarnika jest zbyt wysoka, a czas pieczenia zbyt krótki.	Ustawić niższą temperaturę piekarnika i wydłużyć czas pieczenia.
Ciasto nierówno się przyrumienia.	Ciasto nie zostało równomiernie rozprowadzone.	Rozprowadzić ciasto równomiernie na blasze.
Ciasto nie jest gotowe po upływie podanego czasu pieczenia.	Temperatura piekarnika jest zbyt niska.	Przy następnym pieczeniu należy nieznacznie zwiększyć temperaturę piekarnika.

11.5 Pieczenie na jednym poziomie:

Pieczenie w formach

Produkt	Funkcja	Temperatura (°C)	Czas (min)	Poziom piekarnika
Kołacz / brioszka	Termoobieg	150 - 160	50 - 70	1
Tort biszkoptowy / ciasta owocowe	Termoobieg	140 - 160	70 - 90	1
Fatless sponge cake / biszkopt niskokaloryczny	Termoobieg	140 - 150	35 - 50	2

Produkt	Funkcja	Temperatura (°C)	Czas (min)	Poziom piekarnika
Fatless sponge cake / biszkopt niskokaloryczny	Pieczenie tradycyjne	160	35 - 50	2
Spód placaka – ciasto kruche	Termoobieg	170 - 180 ¹⁾	10 - 25	2
Spód placaka – ciasto ukręcane	Termoobieg	150 - 170	20 - 25	2
Apple pie / szarlotka (2 formy, Ø 20 cm, umieszczone po przekątnej)	Termoobieg	160	60 - 90	2
Apple pie / szarlotka (2 formy, Ø 20 cm, umieszczone po przekątnej)	Pieczenie tradycyjne	180	70 - 90	1
Sernik	Pieczenie tradycyjne	170 - 190	60 - 90	1

¹⁾ Rozgrzać wstępnie piekarnik.

Ciasta / ciastka / chleb na blachach do pieczenia

Produkt	Funkcja	Temperatura (°C)	Czas (min)	Poziom piekarnika
Plecionka drożdżowa / wieniec drożdżowy	Pieczenie tradycyjne	170 - 190	30 - 40	3
Strucla bożonarodzeniowa	Pieczenie tradycyjne	160 - 180 ¹⁾	50 - 70	2
Chleb (chleb żytni): 1. Pierwszy etap pieczenia. 2. Drugi etap pieczenia.	Pieczenie tradycyjne	1. 230 ¹⁾ 2. 160 - 180	1. 20 2. 30 - 60	1
Ptysie z kremem / eklery	Pieczenie tradycyjne	190 - 210 ¹⁾	20 - 35	3
Rolada biszkopowa	Pieczenie tradycyjne	180 - 200 ¹⁾	10 - 20	3

Produkt	Funkcja	Temperatura (°C)	Czas (min)	Poziom piekarnika
Ciasto z kruszonką (suche)	Termoobieg	150 - 160	20 - 40	3
Maślane ciasto migdałowe / ciasto cukrowe	Pieczenie tradycyjne	190 - 210 ¹⁾	20 - 30	3
Placki owocowe (na cieście drożdżowym/biskopowym) ²⁾	Termoobieg	150	35 - 55	3
Placki owocowe (na cieście drożdżowym/biskopowym) ²⁾	Pieczenie tradycyjne	170	35 - 55	3
Tarty owocowe na kruchym cieście	Termoobieg	160 - 170	40 - 80	3
Ciasta drożdżowe z delikatnymi dodatkami (np. twarogiem, kremem, słodkim sosem)	Pieczenie tradycyjne	160 - 180 ¹⁾	40 - 80	3

1) Rozgrzać wstępnie piekarnik.

2) Użyć głębokiej blachy do pieczenia.

Ciastka

Produkt	Funkcja	Temperatura (°C)	Czas (min)	Poziom piekarnika
Kruche ciasteczka	Termoobieg	150 - 160	10 - 20	3
Short bread / ciasteczka maślane / ciasta przekładane	Termoobieg	140	20 - 35	3
Short bread / ciasteczka maślane / ciasta przekładane	Pieczenie tradycyjne	160 ¹⁾	20 - 30	3
Ciasteczka z ciasta biskopowego	Termoobieg	150 - 160	15 - 20	3

Produkt	Funkcja	Temperatura (°C)	Czas (min)	Poziom piekarnika
Ciasteczka z białek jaj / bezy	Termoobieg	80 - 100	120 - 150	3
Makaroniki	Termoobieg	100 - 120	30 - 50	3
Ciasteczka z ciasta drożdżowego	Termoobieg	150 - 160	20 - 40	3
Ciasteczka z ciasta franc.	Termoobieg	170 - 180 ¹⁾	20 - 30	3
Bułki	Termoobieg	160 ¹⁾	10 - 25	3
Bułki	Pieczenie tradycyjne	190 - 210 ¹⁾	10 - 25	3
Small cakes / małe ciasteczka (20 sztuk na blasze)	Termoobieg	150 ¹⁾	20 - 35	3
Small cakes / małe ciasteczka (20 sztuk na blasze)	Pieczenie tradycyjne	170 ¹⁾	20 - 30	3

¹⁾ Rozgrzać wstępnie piekarnik.

11.6 Wypieki i zapiekanki

Produkt	Funkcja	Temperatura (°C)	Czas (min)	Poziom piekarnika
Makaron zapiekany	Pieczenie tradycyjne	180 - 200	45 - 60	1
Lasagne	Pieczenie tradycyjne	180 - 200	25 - 40	1
Zapiekanka warzywna ¹⁾	Turbo grill	160 - 170	15 - 30	1
Bagietki posypane serem	Termoobieg	160 - 170	15 - 30	1
Słodkie suflety	Pieczenie tradycyjne	180 - 200	40 - 60	1
Suflety z rybą	Pieczenie tradycyjne	180 - 200	30 - 60	1

Produkt	Funkcja	Temperatura (°C)	Czas (min)	Poziom piekarnika
Nadziewane warzywa	Termoobieg	160 - 170	30 - 60	1

1) Rozgrzać wstępnie piekarnik.

11.7 Termoobieg + para

Produkt	Temperatura (°C)	Czas (min)	Poziom piekarnika
Zapiekanka z makaronu	200 - 220	45 - 55	3
Zapiekanka ziemniaczana	180 - 200	70 - 85	3
Moussaka	170 - 190	70 - 95	3
Lasagne	180 - 200	75 - 90	3
Cannelloni	180 - 200	70 - 85	3
Pudding chlebowy	190 - 200	55 - 70	3
Pudding ryżowy	170 - 190	45 - 60	3
Szarlotka, na cieście ukręcanym (okrągła foremka do ciasta)	160 - 170	70 - 80	3
Biały chleb	190 - 200	55 - 70	3

11.8 Pieczenie na kilku poziomach

Użyć funkcji: Termoobieg.

Ciasta / ciastka / chleb na blachach do pieczenia

Produkt	Temperatura (°C)	Czas (min)	Poziom piekarnika	
			2 pozycje	3 pozycje
Płysie z kremem / Eklery	160 - 180 ¹⁾	25 - 45	1 / 4	-
Strucla sucha	150 - 160	30 - 45	1 / 4	-

1) Rozgrzać wstępnie piekarnik.

Ciasteczka / small cakes / ciastka / drożdżówki / bułki

Produkt	Temperatura (°C)	Czas (min)	Poziom piekarnika	
			2 pozycje	3 pozycje
Kruche ciasteczka	150 - 160	20 - 40	1 / 4	1 / 3 / 5
Short bread / Ciasteczka maślane / Ciasta przekładane	140	25 - 45	1 / 4	1 / 3 / 5
Ciasteczka z ciasta biszkoptowego	160 - 170	25 - 40	1 / 4	-
Ciasteczka z białek jaj, bezy	80 - 100	130 - 170	1 / 4	-
Makaroniki	100 - 120	40 - 80	1 / 4	-
Ciasteczka z ciasta drożdżowego	160 - 170	30 - 60	1 / 4	-
Ciasteczka z ciasta francuskiego	170 - 180 ¹⁾	30 - 50	1 / 4	-
Bułki	180	20 - 30	1 / 4	-
Small cakes / Małe ciasteczka (20 sztuk na blasze)	150 ¹⁾	23 - 40	1 / 4	-

¹⁾ Rozgrzać wstępnie piekarnik.

11.9 Pizza

Produkt	Temperatura (°C)	Czas (min)	Poziom piekarnika
Pizza (na cienkim cieście)	200 - 230 ¹⁾²⁾	15 - 20	2
Pizza (z dużą ilością dodatków)	180 - 200	20 - 30	2
Tarty	180 - 200	40 - 55	1
Tarta szpinakowa	160 - 180	45 - 60	1
Quiche Lorraine	170 - 190	45 - 55	1
Tarta szwajcarska	170 - 190	45 - 55	1

Produkt	Temperatura (°C)	Czas (min)	Poziom piekarnika
Ciasto z jabłkami, przykryte	150 - 170	50 - 60	1
Zapiekanka warzywna	160 - 180	50 - 60	1
Podpłomyk	230 - 250 ¹⁾	10 - 20	2
Zapiekanka z ciasta francuskiego	160 - 180 ¹⁾	45 - 55	2
Flammkuchen (potrawa z Alzacji podobna do pizzy)	230 - 250 ¹⁾	12 - 20	2
Pierogi (rosyjska wersja calzone)	180 - 200 ¹⁾	15 - 25	2

1) Rozgrzać wstępnie piekarnik.

2) Użyć głębokiej blachy do pieczenia.

11.10 Pieczenie mięs

- Do pieczenia mięs należy użyć naczynia żaroodpornego. Patrz instrukcja producenta naczynia.
- Duże kawałki mięsa można piec bezpośrednio w głębokiej blasze do pieczenia lub na ruszcie nad głęboką blachą do pieczenia.
- Dodać niewielką ilość płynu na dno głębokiej blachy, aby zapobiec przypalaniu się na niej soków z mięsa lub tłuszczu.
- Wszystkie rodzaje mięs, które mają się przyrumienić lub mieć chrupiącą skórkę, można piec w brytfannie bez przykrycia.
- W razie potrzeby należy obrócić pieczeń po upływie 1/2 - 2/3 czasu pieczenia.
- Aby mięso było bardziej soczyste:
 - chude mięsa należy piec w brytfannie pod przykryciem lub w rękawie do pieczenia.
 - mięso i ryby piec w kawałkach co najmniej 1 kg.
 - polać kilkakrotnie większe kawałki mięsa i drobiu własnym sosem podczas pieczenia.

11.11 Tabele pieczenia mięs

Wołowina

Produkt	Ilość	Funkcja	Temperatura (°C)	Czas (min)	Poziom piekarnika
Mięso duszone	1 - 1,5 kg	Pieczenie tradycyjne	230	120 - 150	1
Pieczeń wołowa lub filet: lekko wypieczone	na każdy cm grubości	Turbo grill	190 - 200 ¹⁾	5 - 6	1
Pieczeń wołowa lub filet: średnio wypieczone	na każdy cm grubości	Turbo grill	180 - 190 ¹⁾	6 - 8	1

Produkt	Ilość	Funkcja	Temperatura (°C)	Czas (min)	Poziom piekarnika
Pieczeń wołowa lub filet: dobrze wypieczone	na każdy cm grubości	Turbo grill	170 - 180 ¹⁾	8 - 10	1

¹⁾ Rozgrzać wstępnie piekarnik.

Wieprzowina

Produkt	Ilość	Funkcja	Temperatura (°C)	Czas (min)	Poziom piekarnika
Łopatka / karłowka / szynka	1 - 1,5 kg	Turbo grill	160 - 180	90 - 120	1
Kotlet / żeberka	1 - 1,5 kg	Turbo grill	170 - 180	60 - 90	1
Klops	750 g - 1 kg	Turbo grill	160 - 170	50 - 60	1
Golonka wieprzowa (obgotowana)	750 g - 1 kg	Turbo grill	150 - 170	90 - 120	1

Cielęcina

Produkt	Ilość (kg)	Funkcja	Temperatura (°C)	Czas (min)	Poziom piekarnika
Pieczeń cielęca	1	Turbo grill	160 - 180	90 - 120	1
Gicz cielęca	1.5 - 2	Turbo grill	160 - 180	120 - 150	1

Jagnięcina

Produkt	Ilość (kg)	Funkcja	Temperatura (°C)	Czas (min)	Poziom piekarnika
Udziec jagnięcy / pieczeń jagnięca	1 - 1.5	Turbo grill	150 - 170	100 - 120	1
Comber jagnięcy	1 - 1.5	Turbo grill	160 - 180	40 - 60	1

Dziczyzna

Produkt	Ilość	Funkcja	Temperatura (°C)	Czas (min)	Poziom piekarnika
Comber / udziec zajęczy	do 1 kg	Pieczenie tradycyjne	230 ¹⁾	30 - 40	1

Produkt	Ilość	Funkcja	Temperatura (°C)	Czas (min)	Poziom piekarnika
Comber sarni	1,5 - 2 kg	Pieczenie tradycyjne	210 - 220	35 - 40	1
Udziec sarni	1,5 - 2 kg	Pieczenie tradycyjne	180 - 200	60 - 90	1

1) Rozgrzać wstępnie piekarnik.

Drób

Produkt	Ilość	Funkcja	Temperatura (°C)	Czas (min)	Poziom piekarnika
Kawałki drobiu	po 200 - 250 g	Turbo grill	200 - 220	30 - 50	1
Półówka kurczaka	po 400 - 500 g	Turbo grill	190 - 210	35 - 50	1
Kurczak, pularda	1 - 1,5 kg	Turbo grill	190 - 210	50 - 70	1
Kaczka	1,5 - 2 kg	Turbo grill	180 - 200	80 - 100	1
Gęś	3,5 - 5 kg	Turbo grill	160 - 180	120 - 180	1
Indyk	2,5 - 3,5 kg	Turbo grill	160 - 180	120 - 150	1
Indyk	4 - 6 kg	Turbo grill	140 - 160	150 - 240	1

Ryba (gotowanie na parze)

Produkt	Ilość (kg)	Funkcja	Temperatura (°C)	Czas (min)	Poziom piekarnika
Cała ryba	1 - 1.5	Pieczenie tradycyjne	210 - 220	40 - 60	1

11.12 Grill

- Funkcji grilla należy zawsze używać przy maksymalnym ustawieniu temperatury.
- Ruszt należy umieścić na poziomie piekarnika zalecanym w tabeli grillowania.
- Błachę do zbierania tłuszczu należy zawsze umieszczać na pierwszym poziomie.

- Należy grillować tylko płaskie porcje mięsa lub ryb.
- Korzystając z funkcji grilla, należy zawsze rozgrzewać pusty piekarnik przez 5 minut.



UWAGA!

Podczas grillowania drzwi piekarnika powinny być zawsze zamknięte.

Grill

Produkt	Temperatura (°C)	Czas (min)		Poziom piekarnika
		1. strona	2. strona	
Pieczeń wołowa	210 - 230	30 - 40	30 - 40	2
Filet wołowy	230	20 - 30	20 - 30	3
Karczek wieprzowy	210 - 230	30 - 40	30 - 40	2
Karczek cielęcy	210 - 230	30 - 40	30 - 40	2
Karczek jagnięcy	210 - 230	25 - 35	20 - 25	3
Cała ryba, 500 - 1000 g	210 - 230	15 - 30	15 - 30	3 / 4

Szybki grill

Produkt	Czas (min)		Poziom piekarnika
	1. strona	2. strona	
Burgers / Hamburgery	8 - 10	6 - 8	4
Filet wieprzowy	10 - 12	6 - 10	4
Kielbaski	10 - 12	6 - 8	4
Filety / Steki cielęce	7 - 10	6 - 8	4
Toast / Grzanki	1 - 3	1 - 3	5
Grzanki z dodatkami	6 - 8	-	4

11.13 Potrawy mrożone

Produkt	Temperatura (°C)	Czas (min)	Poziom piekarnika
Pizza mrożona	200 - 220	15 - 25	2
Pizza American mrożona	190 - 210	20 - 25	2
Pizza chłodna	210 - 230	13 - 25	2
Pizza Snacks mrożone	180 - 200	15 - 30	2
Frytki, cienkie	200 - 220	20 - 30	3
Frytki, grube	200 - 220	25 - 35	3
Ćwiartki/krokiety	220 - 230	20 - 35	3

Produkt	Temperatura (°C)	Czas (min)	Poziom piekarnika
Zapiekane mięso i ziemniaki	210 - 230	20 - 30	3
Lasagne/cannelloni świeże	170 - 190	35 - 45	2
Lasagne/cannelloni mroż.	160 - 180	40 - 60	2
Ser zapiekany w piekarniku	170 - 190	20 - 30	3
Skrzydółka kurczaka	190 - 210	20 - 30	2

Mrożone dania gotowe

Produkt	Funkcja	Temperatura (°C)	Czas (min)	Poziom piekarnika
Mrożona pizza	Pieczenie tradycyjne	zgodnie ze wskazówkami producenta	zgodnie ze wskazówkami producenta	3
Frytki ¹⁾ (300 - 600 g)	Pieczenie tradycyjne lub Turbo grill	200 - 220	zgodnie ze wskazówkami producenta	3
Bagietki	Pieczenie tradycyjne	zgodnie ze wskazówkami producenta	zgodnie ze wskazówkami producenta	3
Tarty owocowe	Pieczenie tradycyjne	zgodnie ze wskazówkami producenta	zgodnie ze wskazówkami producenta	3

¹⁾ Obrócić frytki 2-3-krotnie podczas pieczenia.

11.14 Termoobieg (niska temp.)

Tę funkcję należy stosować do przyrządzania delikatnego, chudego mięsa lub ryb, przy temperaturze wewnątrz produktu nieprzekraczającej 65°C. Nie jest ona odpowiednia do przyrządzania takich potraw, jak mięso duszone w sosie własnym czy tłusta pieczeń wieprzowa. W celu zapewnienia odpowiedniej temperatury wewnątrz produktu można użyć czujki temperatury (patrz tabela dla czujki temperatury).

W ciągu pierwszych 10 minut można ustawić temperaturę piekarnika w

przedziale od 80°C do 150°C. Domyślna temperatura wynosi 90°C. Po ustawieniu temperatury piekarnik będzie kontynuował pieczenie w temperaturze 80°C. Nie należy używać tej funkcji do pieczenia drobiu.



Używając tej funkcji, należy zawsze piec potrawy pod przykryciem.

1. Obsmażyć mięso na patelni na płycie grzejnej przez 1-2 minuty po każdej stronie.
2. Umieścić gorącą patelnię z mięsem na ruszcie w piekarniku.
3. Umieścić czujkę temperatury w mięsie.

4. Wybrać funkcję: Termoobieg (niska temp.) i ustawić odpowiednią

docelową temperaturę wewnątrz produktu.

Produkt	Ilość (kg)	Temperatura (°C)	Czas (min)	Poziom piekarnika
Pieczeń wołowa	1 - 1.5	120	120 - 150	1
Filet wołowy	1 - 1.5	120	90 - 150	3
Pieczeń cielęca	1 - 1.5	120	120 - 150	1
Steki	0.2 - 0.3	120	20 - 40	3

11.15 Rozmrażanie

- Odpakować produkt i umieścić na talerzu.
- Używać pierwszego poziomu piekarnika od dołu.
- Nie przykrywać potrawy miską ani talerzem, ponieważ może to wydłużyć czas rozmrażania.

Produkt	Ilość	Czas rozmrażania (min)	Dalszy czas rozmrażania (min)	Uwagi
Kurczak	1 kg	100 - 140	20 - 30	Umieścić kurczaka na odwróconym spodku na dużym talerzu. Obrócić po upływie połowy czasu.
Mięso	1 kg	100 - 140	20 - 30	Obrócić po upływie połowy czasu.
Mięso	500 g	90 - 120	20 - 30	Obrócić po upływie połowy czasu.
Pstrąg	150 g	25 - 35	10 - 15	-
Truskawki	300 g	30 - 40	10 - 20	-
Masło	250 g	30 - 40	10 - 15	-
Śmietana	2 x 200 g	80 - 100	10 - 15	Ubić śmietanę, gdy jest jeszcze lekko zmrożona.
Tort	1,4 kg	60	60	-

11.16 Pasteryzowanie

- Należy stosować wyłącznie słoiki do pasteryzowania o tych samych rozmiarach.
- Nie stosować słoików z zamknięciem typu twist-off, zamknięciem bagietowym ani puszek metalowych.
- Korzystając z tej funkcji, należy używać pierwszego poziomu piekarnika od dołu.
- Umieścić na blasze do pieczenia nie więcej niż sześć jednolitrowych słoików wekowych.
- Napełnić słoiki do takiego samego poziomu i zamknąć obejmami.
- Słoiki nie mogą się stykać.
- Na blachę do pieczenia ciasta wlać około 1/2 litra wody, aby zapewnić wystarczającą wilgotność w piekarniku.

- Gdy płyn w słoikach zacznie lekko wrzeć (po około 35-60 minutach w słoikach jednolitrowych), należy wyłączyć piekarnik lub zmniejszyć temperaturę do 100°C (patrz tabela).

Owoce jagodowe

Produkt	Temperatura (°C)	Czas do zagotowania (min)	Dalsze gotowanie w temperaturze 100°C (min)
Truskawki / Jagody leśne / Maliny / Dojrzały agrest	160 - 170	35 - 45	-

Owoce pestkowe

Produkt	Temperatura (°C)	Czas do zagotowania (min)	Dalsze gotowanie w temperaturze 100°C (min)
Gruszki / Pigwy / Śliwki	160 - 170	35 - 45	10 - 15

Warzywa

Produkt	Temperatura (°C)	Czas do zagotowania (min)	Dalsze gotowanie w temperaturze 100°C (min)
Marchew ¹⁾	160 - 170	50 - 60	5 - 10
Ogórki	160 - 170	50 - 60	-
Pikle	160 - 170	50 - 60	5 - 10
Kalarepa / Groch / Szparagi	160 - 170	50 - 60	15 - 20

¹⁾ Pozostawić w piekarniku po jego wyłączeniu.

11.17 Suszenie

- Zakryć blachy pergaminem lub papierem śniadaniowym.
- Aby uzyskać lepszy rezultat, można zatrzymać proces w połowie czasu

suszenia, otworzyć drzwi i pozostawić na jedną noc w celu dokończenia suszenia.

Warzywa

Produkt	Temperatura (°C)	Czas (godz.)	Poziom piekarnika	
			1 pozycja	2 pozycje
Fasola	60 - 70	6 - 8	3	1 / 4
Papryka	60 - 70	5 - 6	3	1 / 4
Warzywa (kwaśne)	60 - 70	5 - 6	3	1 / 4

Produkt	Temperatura (°C)	Czas (godz.)	Poziom piekarnika	
			1 pozycja	2 pozycje
Grzyby	50 - 60	6 - 8	3	1 / 4
Ziola	40 - 50	2 - 3	3	1 / 4

Owoce

Produkt	Temperatura (°C)	Czas (godz.)	Poziom piekarnika	
			1 pozycja	2 pozycje
Śliwki	60 - 70	8 - 10	3	1 / 4
Morele	60 - 70	8 - 10	3	1 / 4
Krojone jabłka	60 - 70	6 - 8	3	1 / 4
Gruszki	60 - 70	6 - 9	3	1 / 4

11.18 Chleb

Wstępne nagrzewanie nie jest zalecane.

Produkt	Temperatura (°C)	Czas (min)	Poziom piekarnika
Biały chleb	180 - 200	40 - 60	2
Bagietka	200 - 220	35 - 45	2
Brioszki	180 - 200	40 - 60	2
Ciabatta	200 - 220	35 - 45	2
Chleb żytni	190 - 210	50 - 70	2
Ciemny chleb	180 - 200	50 - 70	2
Chleb pełnoziarnisty	170 - 190	60 - 90	2

11.19 Tabela Czujka temperatury

Wołowina	Temperatura wewnątrz produktu (°C)		
	Lekko wypieczone	Średnio wypieczone	Dobrze wypieczone
Pieczeń wołowa	45	60	70
Połędwica wołowa	45	60	70

Wołowina	Temperatura wewnątrz produktu (°C)		
	Mniej	Średnio wypieczone	Więcej
Klops	80	83	86
Wieprzowina	Temperatura wewnątrz produktu (°C)		
	Mniej	Średnio wypieczone	Więcej
Szynka, Pieczeń	80	84	88
Kotlet (comber), Schab wędzony, Wędzony schab z wody	75	78	82
Cielęcina	Temperatura wewnątrz produktu (°C)		
	Mniej	Średnio wypieczone	Więcej
Pieczeń cielęca	75	80	85
Gicz cielęca	85	88	90
Baranina / jagnięcina	Temperatura wewnątrz produktu (°C)		
	Mniej	Średnio wypieczone	Więcej
Udziec barani	80	85	88
Comber barani	75	80	85
Udziec jagnięcy, Pieczeń jagnięca	65	70	75
Dziczyzna	Temperatura wewnątrz produktu (°C)		
	Mniej	Średnio wypieczone	Więcej
Comber zajęczy, Comber sarni	65	70	75
Udziec zajęczy, Zając cały, Udziec sarni	70	75	80

Drób	Temperatura wewnątrz produktu (°C)		
	Mniej	Średnio wypieczone	Więcej
Kurczak (cały / połowa / pierś)	80	83	86
Kaczka (cała / połowa), Indyk (cały / pierś)	75	80	85
Kaczka (pierś)	60	65	70
Ryba (łosoś, pstrąg, sandacz)	Temperatura wewnątrz produktu (°C)		
	Mniej	Średnio wypieczone	Więcej
Ryba (cała / duża / na parze), Ryba (cała / duża / pieczona)	60	64	68
Zapiekanki – podgotowane warzywa	Temperatura wewnątrz produktu (°C)		
	Mniej	Średnio wypieczone	Więcej
Zapiekanka z cukinii, Zapiekanka z brokułów, Zapiekanka z fenkułu	85	88	91
Zapiekanki – pikantne	Temperatura wewnątrz produktu (°C)		
	Mniej	Średnio wypieczone	Więcej
Cannelloni, Lasagne, Makaron zapiekany	85	88	91
Zapiekanki – słodkie	Temperatura wewnątrz produktu (°C)		
	Mniej	Średnio wypieczone	Więcej
Zapiekanka z białego chleba z owocami / bez owoców, Zapiekanka z płatków ryżowych z owocami / bez owoców, Zapiekanka z makaronu na słodko	80	85	90

12. KONSERWACJA I CZYSZCZENIE



OSTRZEŻENIE!
Patrz rozdział dotyczący bezpieczeństwa.

12.1 Uwagi dotyczące czyszczenia

- Przód urządzenia należy myć miękką ściereczką zwilżoną ciepłą wodą z dodatkiem płynu do mycia naczyń.
- Do czyszczenia powierzchni metalowych należy stosować łagodny środek czyszczący.
- Po każdym użyciu należy oczyścić wnętrze urządzenia. Nagromadzenie się tłuszczu lub resztek potraw może spowodować pożar. Zagrożenie jest większe dla blachy do opiekania.
- Trudne do usunięcia zabrudzenia należy usuwać za pomocą specjalnego środka do czyszczenia piekarników.
- Po każdym użyciu akcesoriów należy wyczyścić je i pozostawić do wyschnięcia. Do czyszczenia należy użyć miękkiej ściereczki zwilżonej ciepłą wodą z dodatkiem płynu do mycia naczyń.
- Akcesoriów nieprzywierających nie wolno czyścić żrącymi środkami, ostrymi przedmiotami ani myć w zmywarce. Mogłyby one uszkodzić powłokę zapobiegającą przywieraniu.
- Jeśli komora piekarnika po użyciu jest mokra, należy ją osuszyć.

12.2 Wyjmowanie prowadnic blach

Aby oczyścić piekarnik, należy wyjąć prowadnice blach.

1. Odciągnąć przednią część prowadnic blach od bocznej ścianki.

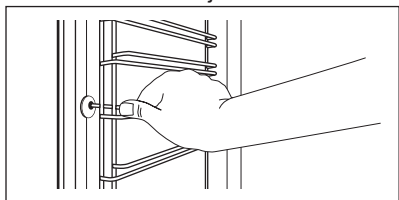

2. Odciągnąć tylną część prowadnic blach od bocznej ścianki i wyjąć je.

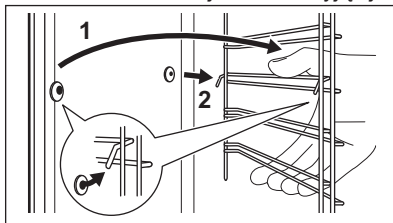

Zamontować prowadnice blach w odwrotnej kolejności.



Kółki ustalające prowadnic teleskopowych muszą być skierowane do przodu.

12.3 Piroliza



UWAGA!
Wyjąć wszystkie akcesoria i wyjmowane prowadnice blachy.



Procedura czyszczenia pirolitycznego nie może się rozpocząć:

- Jeśli nie wyjęto wtyczki termosondy z gniazda.
 - Jeśli nie zamknięto drzwi piekarnika.
- Usunąć ręcznie największe zanieczyszczenia.



UWAGA!
Jeśli w tej samej szafce zainstalowano inne urządzenia, nie należy używać ich jednocześnie z funkcją: Piroliza. Mogłoby to spowodować uszkodzenie urządzenia.

1. Umyć wewnętrzną część drzwi gorącą wodą, aby resztki nie przypaliły się od gorącego powietrza.
2. Włączyć urządzenie i z głównego menu wybrać funkcję: Piroliza. Nacisnąć **OK**, aby potwierdzić.
3. Ustawić czas trwania procedury czyszczenia:

Opcja	Opis
Krótka	1 h w przypadku małego zabrudzenia
Normalna	1 h 30 min w przypadku zwykłego zabrudzenia
Intensyw.	3 h w przypadku dużego zabrudzenia

4. Nacisnąć OK, aby potwierdzić.

i Po rozpoczęciu czyszczenia pirolitycznego drzwi blokują się, a oświetlenie nie działa.

i Aby zatrzymać funkcję czyszczenia pirolitycznego przed jej ukończeniem, należy wyłączyć urządzenie.

! **OSTRZEŻENIE!**
Po zakończeniu działania funkcji urządzenie jest bardzo gorące. Należy odczekać, aż urządzenie wystygnie. Występuje zagrożenie poparzeniem.

i Po zakończeniu działania funkcji, w fazie schładzania, drzwi są nadal zablokowane. Podczas fazy schładzania niektóre funkcje urządzenia są niedostępne.

12.4 Zdejmowanie i zakładanie drzwi

Drzwi i wewnętrzne szyby można wymontować w celu ich wyczyszczenia. Liczba szklanych paneli różni się w zależności od modelu urządzenia.

! **OSTRZEŻENIE!**
Przy zdejmowaniu drzwi urządzenia należy zachować ostrożność. Drzwi są ciężkie.

1. Całkowicie otworzyć drzwi.

2. Całkowicie unieść dźwignie zaciskowe (A) na obu zawiasach drzwi.

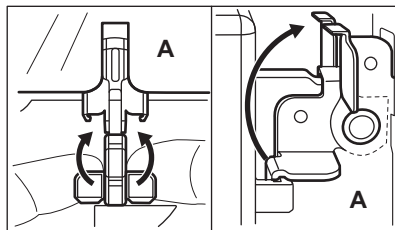

3. Przyknać drzwi, tak aby kąt ich otwarcia wynosił około 45°.

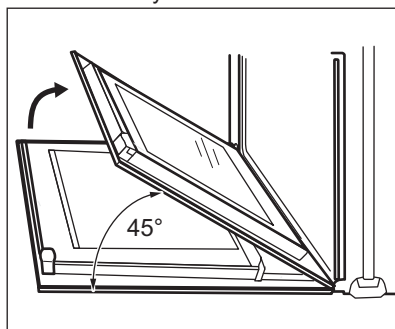

4. Chwycić drzwi rękoma po obu stronach i odciągnąć je pod kątem do góry od urządzenia.

5. Umieścić drzwi zewnętrzną stroną w dół na miękkim i stabilnym podłożu. Zapobiegnie to ich zarysowaniu.

6. Chwycić z obu stron górną listwę drzwi (B) i nacisnąć do środka, aby zwolnić zatrzaski.

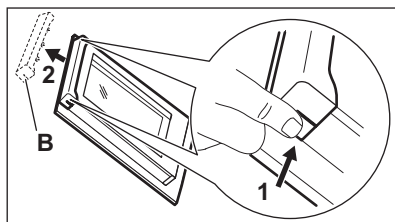

! **UWAGA!**
Nieostrożne obchodzenie się z szybami, zwłaszcza z ich krawędziami, może spowodować pęknięcie szkła.

7. Pociągnąć listwę drzwi do przodu, aby ją zdjąć.

8. Przytrzymując pojedynczo szyby przy górnej krawędzi, wyciągnąć je do góry wzdłuż prowadnicy.

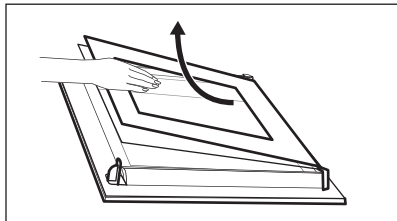

9. Umyć szklany panel wodą z dodatkiem mydła. Ostrożnie wytrzeć szklany panel do sucha.

Po zakończeniu czyszczenia wykonać powyższe czynności w odwrotnej kolejności. Zamontować najpierw mniejszą szybę, a następnie większą oraz drzwi.



OSTRZEŻENIE!

Wkładając szyby, należy upewnić się, że znajdują się one w prawidłowym położeniu – w przeciwnym razie może dojść do przegrzania się drzwi piekarnika.

Umieścić szyby (C, B i A) na swoim miejscu w odpowiedniej kolejności. Najpierw włożyć szybę C, na której po lewej stronie nadrukowany jest kwadrat, a po prawej stronie – trójkąt. Podobne symbole są wytłoczone na obramowaniu drzwi. Symbole trójkąta i kwadratu na szybie powinny znajdować się po tej samej stronie co analogiczne symbole na obramowaniu drzwi. Następnie umieścić w drzwiach pozostałe dwie szyby.

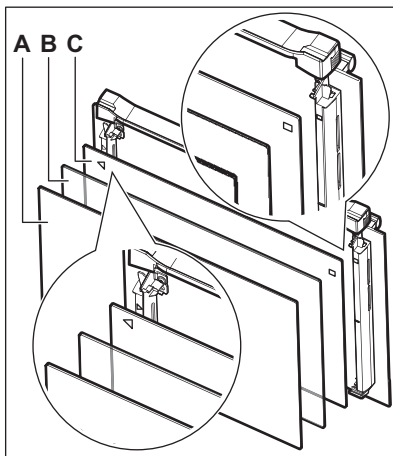

12.5 Wymiana oświetlenia

Położyć szmatkę na spodzie komory urządzenia. Zabezpieczy ona kłosz oświetlenia i komorę urządzenia przed uszkodzeniem.



OSTRZEŻENIE!

Ryzyko porażenia prądem! Przed wymianą oświetlenia należy odłączyć bezpiecznik. Oświetlenie i kłosz oświetlenia mogą być gorące.

1. Wylączyć urządzenie.
2. Wykręcić bezpieczniki ze skrzynki bezpieczników lub wyłączyć wyłącznik obwodu.

Górne oświetlenie

1. Obrócić szklany kłosz w kierunku przeciwnym do ruchu wskazówek zegara, aby go zdjąć.

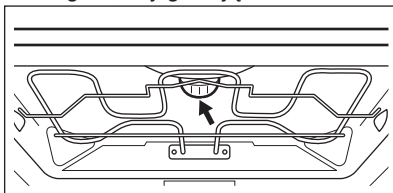

2. Wyczyścić szklany kłosz.
3. Wymienić żarówkę na nową, odpowiednią do piekarnika i odporną na działanie temperatury do 300°C.
4. Zamontować kłosz.

Oświetlenie boczne

1. Wymontować lewą prowadnicę blach, aby uzyskać dostęp do oświetlenia.
2. Zdjąć szklany klosz, podważając go za pomocą wąskiego, tępo zakończonego przedmiotu (np. łyżeczki).
3. Wyczyścić klosz.
4. Wymienić żarówkę na nową, odpowiednią do piekarnika i odporną na działanie wysokiej temperatury (do 300°C).
5. Zamontować klosz.
6. Zamontować prowadnicę blachy po lewej stronie.

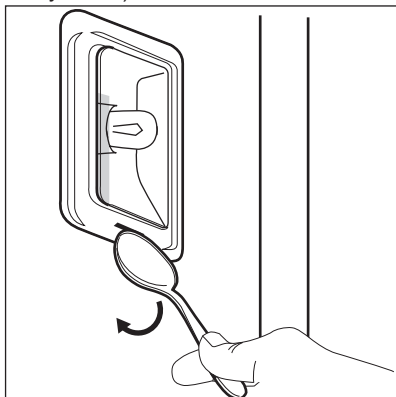

13. ROZWIĄZYWANIE PROBLEMÓW



OSTRZEŻENIE!
Patrz rozdział dotyczący bezpieczeństwa.

13.1 Co zrobić, gdy...

Problem	Prawdopodobna przyczyna	Rozwiązanie
Nie można uruchomić piekarnika ani nim sterować.	Piekarnika nie podłączono do zasilania lub podłączono nieprawidłowo.	Sprawdzić, czy piekarnik prawidłowo podłączono do zasilania (patrz schemat połączeń, jeśli jest dostępny).
Piekarnik nie nagrzewa się.	Piekarnik jest wyłączony.	Włączyć piekarnik.
Piekarnik nie nagrzewa się.	Nie jest ustawiony aktualny czas.	Ustawić aktualny czas.
Piekarnik nie nagrzewa się.	Nie wprowadzono wymaganych ustawień.	Upewnić się, że wprowadzono prawidłowe ustawienia.
Piekarnik nie nagrzewa się.	Uruchomiona jest funkcja samoczynnego wyłączenia.	Patrz rozdział „Samoczynne wyłączenie”.
Piekarnik nie nagrzewa się.	Blokada uruchomienia jest włączona.	Patrz „Użycie funkcji Blokada uruchomienia”.

Problem	Prawdopodobna przyczyna	Rozwiązanie
Piekarnik nie nagrzewa się.	Drzwi nie zamknięto prawidłowo.	Domknąć drzwi.
Piekarnik nie nagrzewa się.	Zadziałał bezpiecznik.	Sprawdzić, czy przyczyną nieprawidłowego działania jest bezpiecznik. Jeżeli nadal będzie dochodzić do wyzwalania bezpiecznika, należy skontaktować się z wykwalifikowanym elektrykiem.
Nie działa oświetlenie.	Przepaliła się żarówka.	Wymienić żarówkę.
Na wyświetlaczu widoczne jest wskazanie F111.	Wtyczka termosony jest nieprawidłowo włożona do gniazda.	Włożyć wtyczkę termosony jak najgłębiej do gniazda.
Na wyświetlaczu pojawia się kod błędu niewymieniony w tej tabeli.	Usterka układu elektrycznego.	<ul style="list-style-type: none"> Wyłączyć piekarnik za pomocą bezpiecznika lub wyłącznika bezpieczeństwa w szafce z bezpiecznikami, a następnie ponownie włączyć. Jeżeli na wyświetlaczu nadal wyświetla się kod błędu, należy skontaktować się z serwisem.
Na potrawach i w komorze piekarnika osiadają para i skropliny.	Potrawa pozostawała za długo w piekarniku.	Nie należy pozostawiać potraw w piekarniku na dłużej niż 15-20 minut po zakończeniu procesu pieczenia.

13.2 Dane naprawy

Jeżeli rozwiązanie problemu we własnym zakresie nie jest możliwe, należy skontaktować się ze sprzedawcą lub autoryzowanym punktem serwisowym.

Dane niezbędne dla serwisu znajdują się na tabliczce znamionowej. Tabliczka

znamionowa znajduje się na przednim obramowaniu komory urządzenia. Nie usuwać tabliczki znamionowej z komory urządzenia.

Zalecamy wpisanie danych w tym miejscu:	
Model (MOD.)
Numer produktu (PNC)
Numer seryjny (S.N.)

14. DANE TECHNICZNE

14.1 Dane techniczne

Napięcie	230 / 400 V
Częstotliwość	50 Hz

15. EFEKTYWNOŚĆ ENERGETYCZNA

15.1 Etykieta produktu i informacje zgodnie z normą UE 65-66/2014

Nazwa dostawcy	AEG	
Oznaczenie modelu	BPE742320B BPE742320M BPK742320M BPK74232SM BPM742320M BPR742320B BPR742320M	
Wskaźnik efektywności energetycznej	81.2	
Klasa efektywności energetycznej	A+ ¹⁾	
Zużycie energii przy standardowym obciążeniu w trybie tradycyjnym	1.09 kWh/cykl	
Zużycie energii przy standardowym obciążeniu w trybie z termoobiegiem	0.69 kWh/cykl	
Liczba komór	1	
Źródło ciepła	Prąd elektryczny	
Pojemność	71 l	
Typ piekarnika	Piekarnik do zabudowy	
Masa	BPE742320B	40.5 kg
	BPE742320M	39.5 kg
	BPK742320M	39.5 kg
	BPK74232SM	40.5 kg
	BPM742320M	40.5 kg
	BPR742320B	40.5 kg
	BPR742320M	40.5 kg

¹⁾ **Uwaga:** Zużycie energii przez piekarnik elektryczny klasy A+/A++/A+++ zgodnie z europejską normą EU 65/2014 pozwala klasyfikować to urządzenie jako urządzenie klasy A zgodnie z rezolucją nr 1222 rządu Federacji Rosyjskiej z dnia 31 grudnia 2009 r.

EN 60350-1 – Elektryczny sprzęt do gotowania do użytku domowego – Część 1: Elektryczne kuchnie, piekarniki, piekarniki parowe i opiekacze – Metody badań cech funkcjonalnych.

15.2 Oszczędzanie energii



Piekarnik wyposażono w funkcje umożliwiające oszczędzanie energii podczas codziennego pieczenia.

Ogólne porady

Należy sprawdzić, czy podczas pracy urządzenia drzwi piekarnika są prawidłowo zamknięte. Nie otwierać drzwi zbyt często podczas pieczenia. Utrzymywać uszczelkę drzwi w czystości i upewnić się, że jest prawidłowo przymocowana.

Korzystanie z metalowych naczyń pozwala oszczędzać energię.

Jeśli to możliwe, nie należy wstępnie nagrzewać piekarnika przed umieszczeniem w nim potrawy.

Podczas pieczenia trwającego ponad 30 minut należy zmniejszyć temperaturę do minimum na ostatnie 3-10 minut pieczenia (odpowiednio do czasu pieczenia). Ciepło resztkowe zgromadzone w piekarniku pozwoli dokończyć pieczenie.

Używać ciepła resztkowego do podgrzewania innych potraw.

Przygotowując kilka potraw, należy w miarę możliwości skracać przerwy między ich pieczeniem.

Pieczenie z wykorzystaniem funkcji termoobiegu

Jeśli to możliwe, w celu oszczędzania energii należy korzystać z funkcji termoobiegu.

Ciepło resztkowe

W przypadku niektórych funkcji piekarnika, jeśli wybrany jest program z wyborem czasu (Czas lub Koniec), a czas pieczenia przekracza 30 minut, grzałki wyłączają się wcześniej.

Wentylator i oświetlenie nadal działają.

Podtrzymywanie temperatury potraw

Wybrać najniższe możliwe ustawienie temperatury, aby wykorzystać ciepło resztkowe i podtrzymać temperaturę potrawy. Na wyświetlaczu pojawi się wskaźnik ciepła resztkowego lub temperatura.

Pieczenie z wyłączonym oświetleniem

Wyłączyć oświetlenie podczas pieczenia. Oświetlenie należy włączać tylko gdy jest potrzebne.

Termoobieg + para

Funkcja zapewni oszczędność energii podczas pieczenia. W czasie działania tej funkcji temperatura w komorze piekarnika może różnić się od temperatury pokazanej na wyświetlaczu w cyklu pieczenia, a czas pieczenia może różnić się od czasu pieczenia w innych programach.

Podczas korzystania z funkcji Termoobieg + para oświetlenie wyłączy się automatycznie po 30 sekundach. Oświetlenie można ponownie włączyć, ale wpłynie to niekorzystnie na oszczędność energii.

16. OCHRONA ŚRODOWISKA

Materiały oznaczone symbolem  należy poddać utylizacji. Opakowanie urządzenia włożyć do odpowiedniego pojemnika w celu przeprowadzenia recyklingu. Należy zadbać o ponowne przetwarzanie odpadów urządzeń elektrycznych i elektronicznych, aby chronić środowisko naturalne oraz

ludzkie zdrowie. Nie wolno wyrzucać urządzeń oznaczonych symbolem  razem z odpadami domowymi. Należy zwrócić produkt do miejscowego punktu ponownego przetwarzania lub skontaktować się z odpowiednimi władzami miejskimi.

www.aeg.com/shop



867336212-A-222017



AEG