



Inspiron 14 Plus 7440

Podręcznik użytkownika

Uwagi, przestrogi i ostrzeżenia

 **UWAGA:** Napis UWAGA oznacza ważną wiadomość, która pomoże lepiej wykorzystać komputer.

 **OSTRZEŻENIE:** Napis PRZESTROGA informuje o sytuacjach, w których występuje ryzyko uszkodzenia sprzętu lub utraty danych, i przedstawia sposoby uniknięcia problemu.

 **PRZESTROGA:** Napis OSTRZEŻENIE informuje o sytuacjach, w których występuje ryzyko uszkodzenia sprzętu, obrażeń ciała lub śmierci.

Rodzdział 1: Widoki komputera Inspiron 14 Plus 7440.....	7
Prawa strona.....	7
Lewa strona.....	7
Góra.....	8
Przód.....	9
Dół.....	10
Kod Service Tag.....	10
Lampka stanu naładowania akumulatora.....	11
Rodzdział 2: Konfigurowanie komputera Inspiron 14 Plus 7440.....	12
Rodzdział 3: Specyfikacje komputera Inspiron 14 Plus 7440.....	14
Wymiary i waga.....	14
Procesor.....	14
Chipset.....	16
System operacyjny.....	17
Pamięć.....	17
Zewnętrzne porty i gniazda.....	17
Gniazda wewnętrzne.....	18
Moduł łączności bezprzewodowej.....	18
Audio.....	19
Pamięć masowa.....	19
Czytnik kart pamięci.....	20
Klawiatura.....	20
Skróty klawiaturowe dostępne na komputerze Inspiron 14 Plus 7440.....	21
Kamera.....	22
Touchpad.....	22
Zasilacz.....	22
Bateria.....	23
Wyświetlacz.....	24
Czytnik linii papilarnych (opcjonalny).....	26
Jednostka GPU — zintegrowana.....	26
Środowisko systemu operacyjnego i pamięci masowej.....	26
Zasady pomocy technicznej firmy Dell.....	27
ComfortView.....	27
ComfortView Plus.....	27
Rodzdział 4: Serwisowanie komputera.....	29
Instrukcje dotyczące bezpieczeństwa.....	29
Przed przystąpieniem do serwisowania komputera.....	29
Zalecenia dotyczące bezpieczeństwa.....	30
Zabezpieczenie przed wyładowaniem elektrostatycznym.....	31
Zestaw serwisowy ESD.....	31
Transportowanie wrażliwych elementów.....	32

Po zakończeniu serwisowania komputera.....	32
BitLocker.....	32
Zalecane narzędzia.....	33
Wykaz śrub.....	33
Główne elementy komputera Inspiron 14 Plus 7440.....	34

Rodzdział 5: Wymontowywanie i instalowanie modułów wymienianych samodzielnie przez klienta

(CRU).....	37
Pokrywa dolna.....	37
Wymontowywanie pokrywy dolnej.....	37
Instalowanie pokrywy dolnej.....	39
Dysk SSD.....	41
Wymontowywanie dysku SSD M.2 2230.....	41
Instalowanie dysku SSD M.2 2230.....	42
Wymontowywanie dysku SSD M.2 2280.....	43
Instalowanie dysku SSD M.2 2280.....	44
Wentylator.....	45
Wymontowywanie wentylatora.....	45
Instalowanie wentylatora.....	46
Karta sieci bezprzewodowej.....	47
Wymontowywanie karty sieci bezprzewodowej.....	47
Instalowanie karty sieci bezprzewodowej.....	48

Rodzdział 6: Wymontowywanie i instalowanie modułów wymienianych na miejscu (FRU)..... 51

Bateria.....	51
Ostrzeżenia dotyczące akumulatora litowo-jonowego.....	51
Wymontowywanie baterii.....	52
Instalowanie baterii.....	53
Kabel baterii.....	54
Wymontowywanie kabla baterii.....	54
Instalowanie kabla baterii.....	54
Zestaw wyświetlacza.....	55
Wymontowywanie zestawu wyświetlacza.....	55
Instalowanie zestawu wyświetlacza.....	57
Płyta WLAN.....	59
Wymontowywanie panelu we/wy.....	59
Instalowanie płyty we/wy.....	60
Zestaw głośników i anteny.....	61
Wymontowywanie zestawu głośników i anteny.....	61
Instalowanie zestawu głośników i anteny.....	62
Radiator.....	64
Wymontowywanie radiatora.....	64
Instalowanie radiatora.....	65
Złącze zasilacza.....	66
Wymontowywanie portu zasilacza.....	66
Instalowanie portu zasilacza.....	67
Płyta główna.....	68
Wymontowywanie płyty głównej.....	68
Instalowanie płyty głównej.....	71
Płyta USB.....	74

Wymontowywanie płyty USB.....	74
Instalowanie płyty USB.....	76
Przycisk zasilania.....	78
Wymontowywanie przycisku zasilania.....	78
Instalowanie przycisku zasilania.....	80
Touchpad.....	83
Wymontowywanie touchpada.....	83
Instalowanie touchpada.....	84
Kabel płyty we/wy i karty USB.....	86
Wycinanie kabla płyty we/wy i karty USB.....	86
Instalowanie kabla płyty we/wy i karty USB.....	86
Zestaw podpórki na nadgarstek i klawiatury.....	87
Wymontowywanie zestawu podpórki na nadgarstek i klawiatury.....	87
Instalowanie zestawu podpórki na nadgarstek i klawiatury.....	89
Rodzdział 7: Oprogramowanie.....	91
System operacyjny.....	91
Sterowniki i pliki do pobrania.....	91
Rodzdział 8: Konfiguracja systemu BIOS.....	92
Uruchamianie programu konfiguracji systemu BIOS.....	92
Klawisze nawigacji.....	92
Menu jednorazowego rozruchu F12.....	92
Opcje konfiguracji systemu.....	93
Aktualizowanie systemu BIOS.....	102
Aktualizowanie systemu BIOS w systemie Windows.....	102
Aktualizowanie systemu BIOS przy użyciu napędu USB w systemie Windows.....	103
Aktualizowanie systemu BIOS w menu jednorazowego rozruchu.....	103
Hasło systemowe i hasło konfiguracji systemu.....	104
Przypisywanie hasła konfiguracji systemu.....	104
Usuwanie lub zmienianie hasła systemowego lub hasła konfiguracji systemu.....	105
Czyszczenie ustawień CMOS.....	105
Czyszczenie hasła systemowego i hasła dostępu do ustawień systemu.....	105
Rodzdział 9: Rozwiązywanie problemów.....	106
Postępowanie ze spęczniałymi akumulatorami litowo-jonowymi.....	106
Znajdowanie kodu Service Tag lub kodu obsługi ekspresowej komputera Dell.....	106
Dell SupportAssist — przedrozruchowy test diagnostyczny wydajności systemu.....	107
Uruchamianie przedrozruchowego testu diagnostycznego wydajności systemu SupportAssist.....	107
Wbudowany autotest (BIST).....	107
(Wbudowany autotest płyty głównej) M-BIST.....	107
Logiczny wbudowany autotest (L-BIST).....	108
Wbudowany autotest wyświetlacza LCD (LCD-BIST).....	108
Systemowe lampki diagnostyczne.....	109
Przywracanie systemu operacyjnego.....	110
Resetowanie zegara czasu rzeczywistego (RTC).....	110
Opcje nośników kopii zapasowych oraz odzyskiwania danych.....	110
Wyłączanie i włączanie sieci.....	110
Rożładowanie ładunków elektrostatycznych (wykonanie twardego resetu).....	111

Rodzdział 10: Uzyskiwanie pomocy i kontakt z firmą Dell Technologies.....112

Widoki komputera Inspiron 14 Plus 7440

Prawa strona

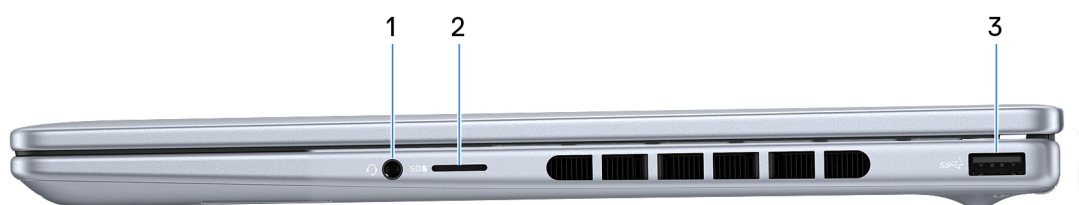

Rysunek 1. Rzut prawy

1. Uniwersalne gniazdo audio

Umożliwia podłączenie słuchawek lub zestawu słuchawkowego (słuchawek i mikrofonu).

2. Gniazdo na kartę microSD

Umożliwia odczytywanie i zapisywanie informacji na karcie microSD. Komputer obsługuje następujące rodzaje kart:

- micro-Secure Digital (microSD)
- microSecure Digital High Capacity (microSDHC)
- microSecure Digital Extended Capacity (microSDXC)

3. Port USB 3.2 pierwszej generacji (5 Gb/s)

Służy do podłączania urządzeń, takich jak zewnętrzne urządzenia pamięci masowej i drukarki. Zapewnia szybkość transferu danych do 5 Gb/s.

Lewa strona



Rysunek 2. Rzut lewy

1. Gniazdo zasilacza

Umożliwia podłączenie zasilacza w celu zasilania komputera i ładowania baterii.

2. Lampka stanu baterii

Informuje o stanie naładowania baterii.

- Ciągłe żółte światło — poziom naładowania baterii jest niski.
- Migające żółte światło — poziom naładowania baterii jest bardzo niski.

3. Port HDMI 1.4

Umożliwia podłączenie telewizora, zewnętrznego wyświetlacza lub innego urządzenia z wejściem HDMI. Zapewnia wyjście wideo i audio.

4. Port USB 3.2 pierwszej generacji (5 Gb/s)

Służy do podłączania urządzeń, takich jak zewnętrzne urządzenia pamięci masowej i drukarki. Zapewnia szybkość transferu danych do 5 Gb/s.

5. Thunderbolt 4.0 z obsługą funkcji Power Delivery i złącza DisplayPort

Obsługuje standardy Thunderbolt 4 i DisplayPort 1.4 (w przypadku komputerów wyposażonych w procesor Intel Core i5 dwunastej, Intel Core i5/i7 trzynastej generacji lub Intel Core Ultra 5/7) oraz DisplayPort 2.1 (w przypadku komputerów wyposażonych w procesor Intel Core Ultra 5/7/9). Ponadto umożliwia podłączenie wyświetlacza zewnętrznego za pomocą adaptera. Obsługuje szybkość transmisji danych do 40 Gb/s w przypadku standardu Thunderbolt 4.

UWAGA: Stację dokującą Dell można podłączyć do jednego z dwóch portów Thunderbolt 4. Więcej informacji można znaleźć w zasobach bazy wiedzy w [witrynie Dell Support](#).

UWAGA: Do podłączenia do urządzenia DisplayPort wymagany jest adapter USB Type-C/DisplayPort (sprzedawany osobno).

UWAGA: Standard Thunderbolt 4 umożliwia podłączenie dwóch wyświetlaczy 4K lub jednego wyświetlacza 8K.

Góra



Rysunek 3. Widok z góry

1. Przycisk zasilania z opcjonalnym czytnikiem linii papilarnych

Naciśnij, aby włączyć komputer, jeśli jest wyłączony, w trybie uśpienia lub hibernacji.

Kiedy komputer jest włączony, naciśnij przycisk zasilania, aby przełączyć komputer w stan uśpienia; naciśnij i przytrzymaj przycisk zasilania przez 10 sekund, aby wymusić wyłączenie komputera.

Jeśli przycisk zasilania jest wyposażony w czytnik linii papilarnych, połóż palec na przycisku zasilania i przytrzymaj go, aby się zalogować.

UWAGA: Kontrolka stanu zasilania na przycisku zasilania jest dostępna tylko w komputerach bez czytnika linii papilarnych. Komputery wyposażone w czytnik linii papilarnych zintegrowany z przyciskiem zasilania nie mają lampki stanu na przycisku zasilania.

UWAGA: Sposób działania przycisku zasilania w systemie Windows można dostosować.

2. Touchpad

Przesuń palcem po touchpadzie, aby poruszać wskaźnikiem myszy. Dotknij, aby kliknąć lewym przyciskiem myszy, i dotknij dwoma palcami, aby kliknąć prawym przyciskiem myszy.

Przód



Rysunek 4. Widok z przodu

1. Mikrofon lewy

Wejście dźwięku wysokiej jakości. Umożliwia nagrywanie dźwięku i prowadzenie rozmów.

2. Zaślepka zapewniająca prywatność

Nasuń zaślepkę, aby zakryć obiektyw kamery i chronić w ten sposób swoją prywatność, gdy nie korzystasz z kamery.

3. Kamera

Umożliwia prowadzenie czatów wideo, robienie zdjęć i nagrywanie filmów.

4. Lampka stanu kamery

Świeci, gdy kamera jest w użyciu.

5. Mikrofon prawy

Wejście dźwięku wysokiej jakości. Umożliwia nagrywanie dźwięku i prowadzenie rozmów.

6. Wyświetlacz

Wyświetla obraz użytkownikowi.

Dół

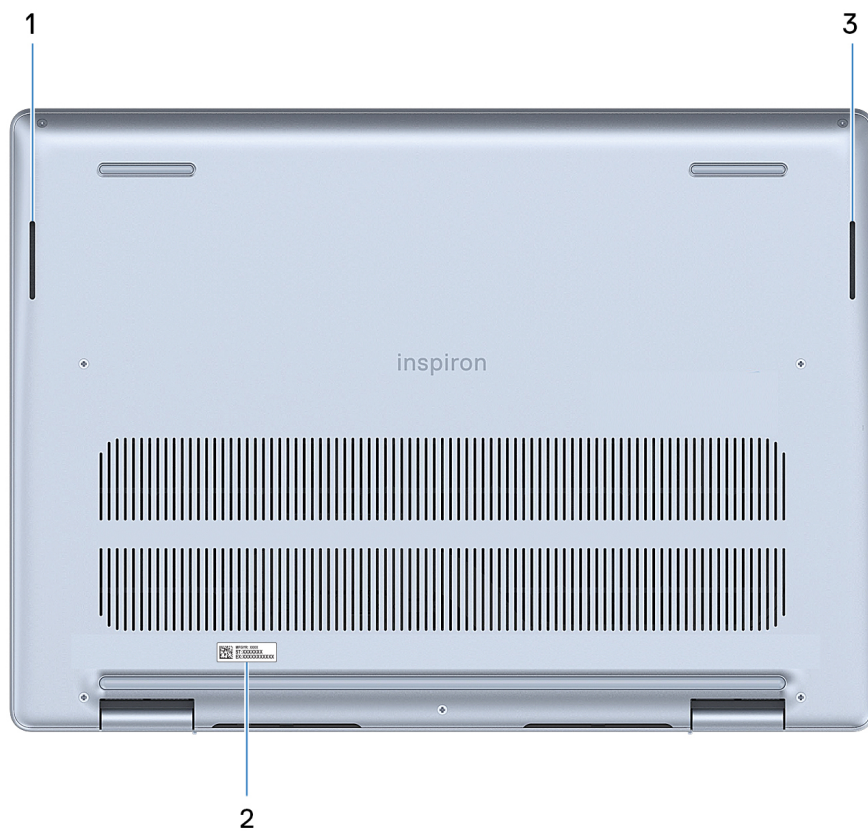

Rysunek 5. Widok z dołu

1. Głośnik lewy

Posiada wyjście audio.

2. Etykieta z kodem Service Tag

Kod Service Tag jest unikatowym identyfikatorem alfanumerycznym, który umożliwia pracownikom serwisowym firmy Dell identyfikowanie podzespołów sprzętowych w komputerach klientów i uzyskiwanie dostępu do informacji o gwarancji.

3. Głośnik prawy

Posiada wyjście audio.

Kod Service Tag

Kod Service Tag jest unikalnym, alfanumerycznym identyfikatorem, który umożliwia pracownikom serwisowym firmy Dell identyfikowanie składników sprzętowych w komputerach klientów i uzyskiwanie dostępu do informacji o gwarancji.

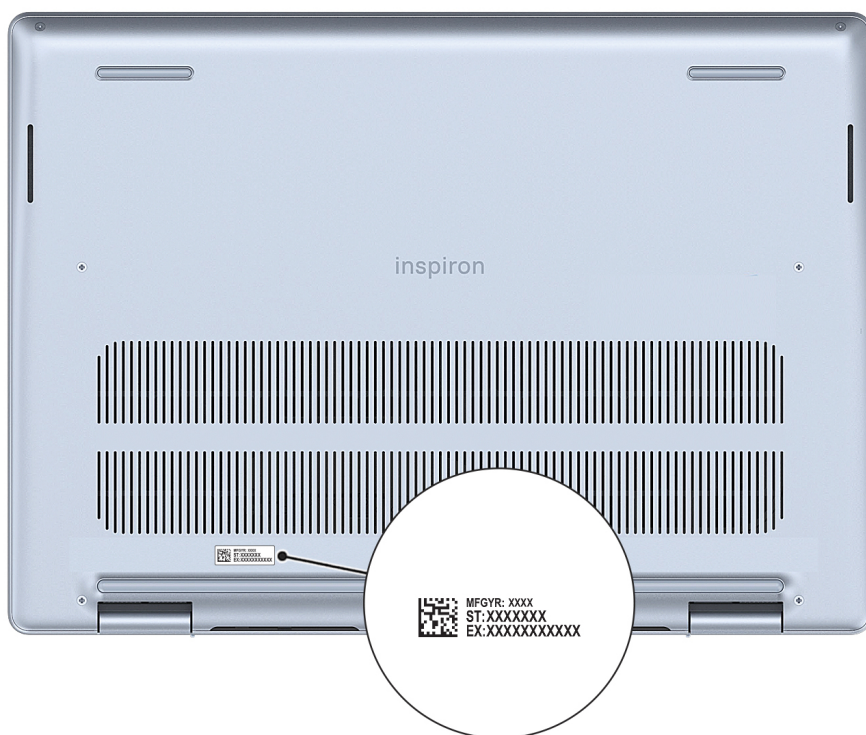

Rysunek 6. Umieszczenie kodu Service Tag

Lampka stanu naładowania akumulatora

W poniższej tabeli przedstawiono informacje o wskaźniku naładowania i stanu baterii komputera Inspiron 14 Plus 7440.

Tabela 1. Zachowanie wskaźnika LED naładowania i stanu baterii

Źródło mocy	Zachowanie lampki	Stan zasilania systemu	Poziom naładowania akumulatora
Zasilacz sieciowy	Nie świeci	S0 lub S5	Całkowicie naładowany
Zasilacz sieciowy	Ciągłe białe światło	S0 lub S5	< Całkowicie naładowany
Bateria	Nie świeci	S0 lub S5	11–100%
Bateria	Ciągłe bursztynowe światło (590+/- 3 nm)	S0 lub S5	< 10%

- S0 (włączony): komputer jest włączony.
- S4 (Hibernacja): komputer zużywa najmniej energii w stanie hibernacji, mniej niż w stanie włączenia lub wyłączenia. Komputer jest prawie w stanie wyłączenia. Dane kontekstowe są zapisywane na urządzeniu pamięci masowej, dzięki czemu po włączeniu komputera można wznowić pracę od miejsca, w którym została ona przerwana.
- S5 (wyłączony): system jest w stanie zamknięcia.

Konfigurowanie komputera Inspiron 14 Plus 7440

Informacje na temat zadania

UWAGA: W zależności od zamówionej konfiguracji posiadany komputer może wyglądać nieco inaczej niż na ilustracjach w tym dokumencie.

Kroki

1. Podłącz zasilacz i naciśnij przycisk zasilania.



Rysunek 7. Podłącz zasilacz

UWAGA: W czasie transportu bateria może przejść w tryb oszczędzania energii, aby uniknąć rozładowania. Przy pierwszym włączaniu komputera upewnij się, że jest do niego podłączony zasilacz.

2. Ukończ konfigurację systemu Windows.

Postępuj zgodnie z instrukcjami wyświetlanymi na ekranie, aby ukończyć konfigurowanie. Firma Dell Technologies zaleca wykonanie następujących czynności podczas konfigurowania:

- Połączenie z siecią w celu aktualizowania systemu Windows.

UWAGA: Jeśli nawiązujesz połączenie z zabezpieczoną siecią bezprzewodową, po wyświetleniu monitu wprowadź hasło dostępu do sieci.





- Po połączeniu z Internetem zaloguj się do konta Microsoft lub utwórz je. Jeśli nie masz połączenia z Internetem, utwórz konto offline.
- Na ekranie **Wsparcie i ochrona** wprowadź swoje dane kontaktowe.

3. Zlokalizuj aplikacje firmy Dell w menu Start systemu Windows i użyj ich — zalecane.

Tabela 2. Znajdowanie aplikacji Dell w systemie Windows w trybie S

Zasoby	Opis
	<p>Rejestracja produktu firmy Dell</p> <p>Zarejestruj swój komputer firmy Dell.</p>
	<p>Dell Help and Support</p> <p>Dostęp do pomocy i wsparcia dla komputera.</p>
	<p>SupportAssist</p> <p>SupportAssist z wyprzedzeniem i proaktywnie identyfikuje problemy ze sprzętem i oprogramowaniem w komputerze, a następnie automatyzuje proces kontaktu z pomocą techniczną Dell. Rozwiązuje problemy związane z wydajnością i stabilizacją, zapobiega zagrożeniom bezpieczeństwa, monitoruje i wykrywa awarie sprzętu. Aby uzyskać więcej informacji, zapoznaj się z <i>przewodnikiem użytkownika programu SupportAssist for Home PCs</i> na stronie Narzędzia ułatwiające serwisowanie w witrynie Dell. Kliknij przycisk SupportAssist, a następnie kliknij opcję SupportAssist for Home PCs.</p> <p> UWAGA: W aplikacji SupportAssist kliknij datę wygaśnięcia gwarancji, aby ją odnowić lub uaktualnić.</p>

Tabela 3. Odszukaj aplikacje firmy Dell w systemie Windows

Zasoby	Opis
	<p>Mój Dell</p> <p>Centralny magazyn najważniejszych aplikacji firmy Dell, artykułów pomocy i innych ważnych informacji o Twoim komputerze. Powiadamia również o stanie gwarancji, zalecanych akcesoriach oraz dostępnych aktualizacjach oprogramowania.</p>
	<p>Program Dell Update</p> <p>Aktualizuje komputer poprawkami krytycznymi i instaluje najnowsze sterowniki urządzeń po ich udostępnieniu. Więcej informacji na temat korzystania z aplikacji Dell Update można znaleźć w przewodnikach po produktach i dokumentach z licencjami innych firm w witrynie Dell Support.</p>
	<p>Aplikacja Dell Digital Delivery</p> <p>Służy do pobierania aplikacji, które zostały zakupione, ale nie są fabrycznie zainstalowane w komputerze. Więcej informacji na temat korzystania z usługi Dell Digital Delivery można znaleźć w bazie wiedzy w witrynie Dell Support.</p>
	<p>SupportAssist</p> <p>SupportAssist z wyprzedzeniem i proaktywnie identyfikuje problemy ze sprzętem i oprogramowaniem w komputerze, a następnie automatyzuje proces kontaktu z pomocą techniczną Dell. Rozwiązuje problemy związane z wydajnością i stabilizacją, zapobiega zagrożeniom bezpieczeństwa, monitoruje i wykrywa awarie sprzętu. Aby uzyskać więcej informacji, zapoznaj się z <i>przewodnikiem użytkownika programu SupportAssist for Home PCs</i> na stronie Narzędzia ułatwiające serwisowanie w witrynie Dell. Kliknij przycisk SupportAssist, a następnie kliknij opcję SupportAssist for Home PCs.</p> <p> UWAGA: W aplikacji SupportAssist kliknij datę wygaśnięcia gwarancji, aby ją odnowić lub uaktualnić.</p>

Specyfikacje komputera Inspiron 14 Plus 7440

Wymiary i waga

W poniższej tabeli przedstawiono informacje o wymiarach (wysokość, szerokość, głębokość) i wadze komputera Inspiron 14 Plus 7440.

Tabela 4. Wymiary i waga

Opis	Wartości
Wysokość:	
Wysokość z przodu	15,99 mm (0,63")
Wysokość z tyłu	17,06 mm (0,67")
Szerokość	314 mm (12,36")
Głębokość	226,56 mm (8,92")
Waga  UWAGA: Waga komputera zależy od zamówionej konfiguracji.	Maksymalnie 1,77 kg (3,90 funta)

Procesor

Tabela poniżej zawiera szczegółowe informacje o procesorach obsługiwanych przez komputer Inspiron 14 Plus 7440.

Tabela 5. Procesor

Opis	Opcja 1	Opcja 2	Opcja 3	Opcja 4
Typ procesora	Intel Core Ultra 5 125H	Intel Core Ultra 7 155H	Intel Core Ultra 9 185H	Intel Core i5-12450H dwunastej generacji
Moc procesora	28 W	28 W	45 W	45 W
Łączna liczba rdzeni procesora	14	16	16	8
Rdzenie zoptymalizowane pod kątem wydajności	4	6	6	4
Rdzenie zoptymalizowane pod kątem efektywności	8	8	8	4
Łączna liczba wątków procesora i UWAGA: Technologia Intel Hyper-Threading jest dostępna tylko dla rdzeni zoptymalizowanych pod kątem wydajności.	18	22	22	12
Szybkość procesora	Do 4,5 GHz	Do 4,8 GHz	Do 5,1 GHz	Do 4,4 GHz
Rdzenie zoptymalizowane pod kątem wydajności — częstotliwość				
Podstawowa częstotliwość procesora	1,2 GHz	1,4 GHz	2,3 GHz	2 GHz
Maksymalna częstotliwość w trybie Turbo	4,5 GHz	4,8 GHz	5,1 GHz	4,4 GHz
Rdzenie zoptymalizowane pod kątem efektywności — częstotliwość				
Podstawowa częstotliwość procesora	0,7 GHz	0,9 GHz	1,8 GHz	1,5 GHz
Maksymalna częstotliwość w trybie Turbo	3,6 GHz	3,8 GHz	3,8 GHz	3,3 GHz
Pamięć podręczna procesora	18 MB	24 MB	24 MB	12 MB
Zintegrowana karta graficzna	Intel Arc Graphics	Intel Arc Graphics	Intel Arc Graphics	Intel UHD Graphics

Tabela 6. Procesor

Opis	Opcja 5	Opcja 6	Opcja 7	Opcja 8
Typ procesora	Intel Core i5-13420H trzynastej generacji	Intel Core i7-13620H trzynastej generacji	Intel Core 5 210H	Intel Core 7 240H
Moc procesora	45 W	45 W	45 W	45 W
Łączna liczba rdzeni procesora	8	10	8	10
Rdzenie zoptymalizowane pod kątem wydajności	4	6	4	6
Rdzenie zoptymalizowane pod kątem efektywności	4	4	4	4
Łączna liczba wątków procesora i UWAGA: Technologia Intel Hyper-Threading jest dostępna tylko dla rdzeni zoptymalizowanych pod kątem wydajności.	12	16	12	16
Szybkość procesora	Do 4,6 GHz	Do 4,9 GHz	Do 4,8 GHz	Do 5,2 GHz
Rdzenie zoptymalizowane pod kątem wydajności — częstotliwość				
Podstawowa częstotliwość procesora	2,1 GHz	2,4 GHz	2,2 GHz	2,5 GHz
Maksymalna częstotliwość w trybie Turbo	4,6 GHz	4,9 GHz	4,8 GHz	5,2 GHz
Rdzenie zoptymalizowane pod kątem efektywności — częstotliwość				
Podstawowa częstotliwość procesora	1,5 GHz	1,8 GHz	1,6 GHz	1,8 GHz
Maksymalna częstotliwość w trybie Turbo	3,4 GHz	3,6 GHz	3,6 GHz	4 GHz
Pamięć podręczna procesora	12 MB	24 MB	12 MB	24 MB
Zintegrowana karta graficzna	Intel UHD Graphics	Intel UHD Graphics	Intel Graphics	Intel Graphics

Chipset

W poniższej tabeli przedstawiono informacje na temat chipsetu obsługiwanego przez komputer Inspiron 14 Plus 7440.

Tabela 7. Chipset

Opis	Opcja 1	Opcja 2
Procesory	<ul style="list-style-type: none"> Intel Core i5 dwunastej generacji Intel Core i5/i7 trzynastej generacji Procesor Intel Core 5/7 	Procesory Intel Core Ultra 5/7/9
Chipset	Zintegrowany w procesorze	Zintegrowany w procesorze
Przepustowość magistrali DRAM	64-bitowy	64-bitowy
Pamięć Flash EPROM	32 MB	32 MB + 16 MB
Magistrala PCIe	Do wersji 4	Do wersji 4

System operacyjny

Komputer Inspiron 14 Plus 7440 obsługuje następujące systemy operacyjne:

- Windows 11 Pro, wersja 64-bitowa
- Windows 11 Pro National Education (64-bitowy)
- Windows 11 Home, wersja 64-bitowa

Pamięć

W poniższej tabeli przedstawiono specyfikacje pamięci Inspiron 14 Plus 7440.

Tabela 8. Specyfikacje pamięci

Opis	W przypadku komputerów wyposażonych w procesor Intel Core i5 dwunastej generacji lub Intel Core i5/i7 trzynastej generacji	W przypadku komputerów wyposażonych w procesor Intel Core Ultra 5/7/9	W przypadku komputerów wyposażonych w procesor Intel Core 5/7
Gniazda pamięci	Wbudowana pamięć (brak gniazd)	Wbudowana pamięć (brak gniazd)	Wbudowana pamięć (brak gniazd)
Typ pamięci	Dwukanałowa pamięć LPDDR5x	Dwukanałowa pamięć LPDDR5x	Dwukanałowa pamięć LPDDR5x
Szybkość pamięci	4800 MT/s	6400 MT/s	5200 MT/s
Maksymalna konfiguracja pamięci	16	16	16
Minimalna konfiguracja pamięci	16	32	16
Obsługiwane konfiguracje pamięci	16 GB: 2 x 8 GB, LPDDR5x, dwukanałowa pamięć, 4800 MT/s	<ul style="list-style-type: none"> 16 GB: 2 x 8 GB, LPDDR5x, dwukanałowa pamięć, 6400 MT/s 32 GB: 2 x 16 GB, LPDDR5x, dwukanałowa pamięć, 6400 MT/s 	16 GB: 2 x 8 GB, LPDDR5x, dwukanałowa pamięć, 5200 MT/s

Zewnętrzne porty i gniazda

Poniższa tabela zawiera listę portów i gniazd zewnętrznych komputera Inspiron 14 Plus 7440.

Tabela 9. Zewnętrzne porty i gniazda

Opis	Wartości
Porty USB	<ul style="list-style-type: none"> Dwa porty USB 3.2 pierwszej generacji (5 Gb/s) Jeden port Thunderbolt 4 z obsługą trybu alternatywnego DisplayPort i funkcji Power Delivery
Port audio	Jedno gniazdo uniwersalne audio
Porty wideo	Jeden port HDMI 1.4
Czytnik kart pamięci	Jedno gniazdo na kartę microSD
Port zasilacza	Jedno gniazdo wejścia prądu stałego 4,50 mm x 2,90 mm
Gniazdo kabla zabezpieczającego	Nieobsługiwane

Gniazda wewnętrzne

Poniższa tabela zawiera listę wewnętrznych gniazd komputera Inspiron 14 Plus 7440.

Tabela 10. Gniazda wewnętrzne

Opis	Wartości
M.2	<ul style="list-style-type: none"> Jedno gniazdo M.2 2230 na hybrydową kartę Wi-Fi i Bluetooth Jedno gniazdo M.2 2230 lub M.2 2280 na dysk SSD <p>UWAGA: Aby dowiedzieć się więcej na temat cech różnych typów kart M.2, przeszukaj bazę wiedzy w witrynie Dell Support.</p>

Moduł łączności bezprzewodowej

W poniższej tabeli przedstawiono specyfikacje modułu bezprzewodowej sieci lokalnej (WLAN) komputera Inspiron 14 Plus 7440.

Tabela 11. Specyfikacje modułu sieci bezprzewodowej

Opis	W przypadku komputerów wyposażonych w procesor Intel Core i5 dwunastej generacji, Intel Core i5/i7 trzynastej generacji oraz Intel Core Ultra 5/7	W przypadku komputerów wyposażonych w procesor Intel Core Ultra 5/7/9	W przypadku komputerów wyposażonych w procesor Intel Core Ultra 5/7/9
Numer modelu	Realtek RTL8852BE	Intel AX211	Intel BE200
Szybkość przesyłania danych	Do 1201 Mb/s	Do 2400 Mb/s	Do 5760 Mb/s
Obsługiwane pasma częstotliwości	2,4 GHz/5 GHz	2,4 GHz / 5 GHz / 6 GHz	2,4 GHz / 5 GHz / 6 GHz
Standardy bezprzewodowe	<ul style="list-style-type: none"> Wi-Fi 802.11a/b/g Wi-Fi 4 (Wi-Fi 802.11n) Wi-Fi 5 (Wi-Fi 802.11ac) Wi-Fi 6 (Wi-Fi 802.11ax) 	<ul style="list-style-type: none"> Wi-Fi 802.11a/b/g Wi-Fi 4 (Wi-Fi 802.11n) Wi-Fi 5 (Wi-Fi 802.11ac) Wi-Fi 6E (Wi-Fi 802.11ax) 	<ul style="list-style-type: none"> Wi-Fi 802.11a/b/g Wi-Fi 4 (Wi-Fi 802.11n) Wi-Fi 5 (Wi-Fi 802.11ac) Wi-Fi 6E (Wi-Fi 802.11ax) Wi-Fi 7 (Wi-Fi 802.11be)
Szyfrowanie	<ul style="list-style-type: none"> 64-/128-bitowe WEP AES-CCMP TKIP 	<ul style="list-style-type: none"> 64-/128-bitowe WEP AES-CCMP TKIP 	<ul style="list-style-type: none"> 64-/128-bitowe WEP AES-CCMP TKIP

Tabela 11. Specyfikacje modułu sieci bezprzewodowej (cd.)

Opis	W przypadku komputerów wyposażonych w procesor Intel Core i5 dwunastej generacji, Intel Core i5/i7 trzynastej generacji oraz Intel Core Ultra 5/7	W przypadku komputerów wyposażonych w procesor Intel Core Ultra 5/7/9	W przypadku komputerów wyposażonych w procesor Intel Core Ultra 5/7/9
Karta sieci bezprzewodowej Bluetooth	Karta sieci bezprzewodowej Bluetooth 5.3	Karta sieci bezprzewodowej Bluetooth 5.3	Karta sieci bezprzewodowej Bluetooth 5.4
	 UWAGA: Funkcje karty sieci bezprzewodowej Bluetooth mogą się różnić w zależności od systemu operacyjnego zainstalowanego w komputerze.		

Audio

W poniższej tabeli przedstawiono specyfikacje audio komputera Inspiron 14 Plus 7440.

Tabela 12. Specyfikacje audio

Opis	Wartości	
Kontroler audio	Realtek ALC3254	
Konwersja stereo	Obsługiwane	
Wewnętrzny interfejs audio	Interfejs audio wysokiej rozdzielczości	
Zewnętrzny interfejs audio	Jedno gniazdo uniwersalne audio	
Liczba głośników	2	
Wewnętrzny wzmacniacz głośników	Obsługiwane	
Zewnętrzna regulacja głośności	Skróty klawiaturowe	
Moc głośników:		
	Średnia	2 W x 2 = 4 W
	Szczytowa	2,5 W x 2 = 5 W
Mikrofon	Cyfrowe mikrofony macierzowe w zestawie kamery	

Pamięć masowa

W tej sekcji przedstawiono opcje pamięci masowej komputera Inspiron 14 Plus 7440.

Komputer Inspiron 14 Plus 7440 obsługuje jeden dysk SSD M.2 2230 lub M.2 2280. Dyskiem podstawowym komputera Inspiron 14 Plus 7440 jest zainstalowany dysk SSD M.2.

Tabela 13. Specyfikacje pamięci masowej

Typ pamięci masowej	Typ interfejsu	Pojemność
Dysk SSD M.2 2230	PCIe NVMe x4 czwartej generacji, do 64 Gb/s	Do 1 TB
Dysk SSD M.2 2280	PCIe NVMe x4 czwartej generacji, do 64 Gb/s	Do 2 TB

Czytnik kart pamięci

W poniższej tabeli przedstawiono specyfikacje kart pamięci obsługiwanych przez komputer Inspiron 14 Plus 7440.



Tabela 14. Specyfikacje czytnika kart pamięci

Opis	Wartości
Typ gniazda kart pamięci	Jedno gniazdo kart microSD
Obsługiwane karty pamięci	<ul style="list-style-type: none">• micro-Secure Digital (microSD)• microSecure Digital High Capacity (microSDHC)• microSecure Digital Extended Capacity (microSDXC)
 UWAGA: Maksymalna pojemność obsługiwana przez czytnik może się różnić w zależności od standardu karty pamięci zainstalowanej w komputerze.	

Klawiatura

W poniższej tabeli przedstawiono specyfikacje klawiatury komputera Inspiron 14 Plus 7440.

Tabela 15. Specyfikacje klawiatury

Opis	Wartości
Typ klawiatury	<ul style="list-style-type: none">• Standardowa klawiatura bez podświetlenia z klawiszem skrótów do obsługi sztucznej inteligencji (tylko w przypadku komputerów wyposażonych w procesor Intel Core i5 dwunastej generacji)• Standardowa podświetlana klawiatura• Standardowa podświetlana klawiatura z klawiszem skrótów do obsługi sztucznej inteligencji
Układ klawiatury	QWERTY
Liczba klawiszy	<ul style="list-style-type: none">• USA i Kanada: 79 klawiszy• Wielka Brytania: 80 klawiszy• Japonia: 83 klawiszy
Rozmiar klawiatury	Rozstaw klawiszy X = 19,05 mm Rozstaw klawiszy Y = 18,05 mm
Skróty klawiaturowe	<p>Na niektórych klawiszach klawiatury umieszczone są dwa symbole. Klawisze te mogą być używane do wpisywania alternatywnych znaków lub wykonywania dodatkowych funkcji. Aby wprowadzić znak alternatywny, naciśnij klawisz Shift i żądany klawisz. Aby wykonać dodatkową funkcję, naciśnij klawisz Fn i klawisz odpowiedniej funkcji.</p> <p> UWAGA: Podstawowe działanie klawiszy funkcyjnych (F1–F12) można zdefiniować, zmieniając ustawienie Zachowanie klawiszy funkcyjnych w programie konfiguracji systemu BIOS.</p> <p> UWAGA: Jeśli funkcja Copilot systemu Windows nie jest dostępna na komputerze, klawisz Copilot uruchamia wyszukiwanie systemu Windows. Więcej informacji na temat funkcji Copilot w systemie Windows można znaleźć w bazie wiedzy na stronie Dell Support.</p>

Skróty klawiaturowe dostępne na komputerze Inspiron 14 Plus 7440

UWAGA: Znaki klawiatury mogą być różne w zależności od konfiguracji języka klawiatury. Klawisze używane do uruchamiania skrótów pozostają jednak takie same we wszystkich konfiguracjach językowych.

Na niektórych klawiszach klawiatury umieszczone są dwa symbole. Klawisze te mogą być używane do wpisywania alternatywnych znaków lub wykonywania dodatkowych funkcji. Symbol przedstawiony w dolnej części klawisza odnosi się do znaku wpisywanego przez naciśnięcie klawisza. Jeśli naciśniesz klawisz Shift i klawisz z symbolami, wpisany zostanie symbol przedstawiony w górnej części klawisza. Na przykład po naciśnięciu klawisza **2** zostanie wpisana cyfra **2**, a po naciśnięciu kombinacji **Shift + 2** zostanie wpisany znak **@**.

W górnym rzędzie klawiatury znajdują się klawisze funkcyjne F1–F12 służące do sterowania multimediami, o czym informują ikony w ich dolnej części. Naciśnij klawisz funkcyjny, aby uruchomić zadanie reprezentowane przez ikonę. Na przykład naciśnięcie klawisza F1 powoduje wyciszenie dźwięku (patrz tabela poniżej).

Jeśli jednak klawisze funkcyjne F1–F12 są potrzebne w aplikacjach, można wyłączyć funkcje multimedialne, naciskając klawisze **Fn + Esc**. Aby później wywołać funkcje sterowania multimediami, można nacisnąć klawisz **Fn** i odpowiedni klawisz funkcyjny. Na przykład kombinacja klawiszy **Fn + F1** umożliwi wyciszenie dźwięku.

Tabela 16. Lista skrótów klawiaturowych

Klawisz funkcyjny	Działanie podstawowe
F1	Wyciszenie dźwięku
F2	Zmniejszenie głośności
F3	Zwiększenie głośności
F4	Odtwarzanie/wstrzymanie
F5	Podświetlenie klawiatury UWAGA: Umożliwia przełączanie stanu podświetlenia klawiatury między brakiem podświetlenia, niskim i wysokim poziomem podświetlenia. UWAGA: Nie dotyczy komputerów wyposażonych w procesor Intel Core i5 dwunastej generacji.
F6	Zmniejszenie jasności
F7	Zwiększenie jasności
F8	Przełączenie na wyświetlacz zewnętrzny
F10	Print Screen
F11	Początek
F12	Koniec

Klawisza **fn** używa się też z wybranymi klawiszami na klawiaturze, aby wywołać inne dodatkowe funkcje.

Tabela 17. Działanie dodatkowe

Klawisz funkcyjny	Zachowanie
fn + B	Klawisz Pause/Break
fn + S	Przełączanie funkcji Scroll Lock
fn + R	Klawisz System Request
fn + T	Przełączanie trybu najwyższej wydajności (Ultra Performance)
Fn + prawy Ctrl	Otwieranie menu aplikacji
Fn + / UWAGA: Tylko klawiatura brazylijska	Otwieranie menu aplikacji

Tabela 17. Działanie dodatkowe (cd.)

Klawisz funkcyjny	Zachowanie
Fn + spacja	Otwórz menu emoji
fn + esc	Przełączanie blokady klawisza Fn
fn + strzałka w lewo	Początek
fn + strzałka w prawo	Koniec
fn + Copilot	Otwieranie menu aplikacji

Kamera

W poniższej tabeli przedstawiono specyfikacje kamery komputera Inspiron 14 Plus 7440.

Tabela 18. Specyfikacje kamery

Opis	Wartości
Liczba kamer	Jedna
Typ kamery	Kamera FHD
Położenie kamery	Kamera przednia
Typ matrycy kamery	Technologia czujnika CMOS
Rozdzielczość kamery:	
Zdjęcia	2,07 megapiksela
Wideo	1920 x 1080 (FHD) przy szybkości 30 klatek/s
Kąt widzenia	82,2 stopnie

Touchpad

W poniższej tabeli przedstawiono specyfikacje touchpada komputera Inspiron 14 Plus 7440.

Tabela 19. Specyfikacje touchpada

Opis	Wartości
Rozdzielczość touchpada	> 300 dpi
Wymiary touchpada	
W poziomie	115 mm (4,53")
W pionie	80 mm (3,15")
Gesty na touchpadzie	Więcej informacji na temat gestów touchpada w systemie Windows można znaleźć w artykule z bazy wiedzy Microsoft w witrynie pomocy firmy Microsoft .

Zasilacz

W poniższej tabeli przedstawiono specyfikacje zasilacza komputera Inspiron 14 Plus 7440.

Tabela 20. Specyfikacje zasilacza

Opis	W przypadku komputerów wyposażonych w procesor Intel Core i5 dwunastej generacji	W przypadku komputerów wyposażonych w procesor Intel Core i5/i7 trzynastej generacji, Intel Core Ultra 5/7/9 lub Intel Core 5/7	W przypadku komputerów wyposażonych w procesor Intel Core Ultra 5/7/9
Typ	Zasilacz sieciowy 65 W, wtyk okrągły 4,50 mm (wejście prądu stałego 65 W, 4,50 mm E4)	Zasilacz sieciowy 90 W, wtyk okrągły 4,50 mm (wejście prądu stałego 90 W, 4,50 mm E4)	100 W, USB Type-C (100 W, USB Type-C dla Intel Evo)
Wymiary złączy:			
Średnica zewnętrzna	4,50 mm	4,50 mm	Nie dotyczy
Średnica wewnętrzna	2,90 mm	2,90 mm	Nie dotyczy
Napięcie wejściowe	Prąd zmienny 100 V–240 V	Prąd zmienny 100 V–240 V	Prąd zmienny 100 V–240 V
Częstotliwość wejściowa	50–60 Hz	50–60 Hz	50–60 Hz
Prąd wejściowy	1,70 A	1,50 A	1,70 A
Prąd wyjściowy (praca ciągła)	3,34 A	4,62 A	<ul style="list-style-type: none"> • 20 V / 5 A • 15 V / 3 A • 9 V / 3 A • 5 V / 3 A
Znamionowe napięcie wyjściowe	Prąd stały 19,50 V	Prąd stały 19,50 V	<ul style="list-style-type: none"> • 20 V • 15 V • 9 V • 5 V
Zakres temperatur:			
Podczas pracy	0°C do 40°C (32°F do 104°F)	0°C do 40°C (32°F do 104°F)	0°C do 40°C (32°F do 104°F)
Pamięć masowa	-40°C do 70°C (-40°F do 158°F)	-40°C do 70°C (-40°F do 158°F)	-40°C do 70°C (-40°F do 158°F)
Jednostka GPU — zintegrowana	Intel UHD Graphics	<ul style="list-style-type: none"> • Intel UHD Graphics • Intel Arc Graphics 	Intel Arc Graphics
<p>⚠ OSTRZEŻENIE: Zakresy temperatury podczas pracy i przechowywania mogą się różnić w zależności od elementów, więc używanie lub przechowywanie urządzenia w temperaturze poza tymi zakresami może wpłynąć na pracę określonych elementów.</p>			

Bateria

W tabeli poniżej przedstawiono specyfikacje baterii komputera Inspiron 14 Plus 7440.

Tabela 21. Specyfikacje baterii

Opis	W przypadku komputerów wyposażonych w procesor Intel Core i5 dwunastej generacji, Intel Core i5/i7 trzynastej generacji, Intel Core Ultra 5/7/9 lub Intel Core 5/7	W przypadku komputerów wyposażonych w procesor Intel Core Ultra 5/7/9
Rodzaj baterii	4-ogniowowa „inteligentna” bateria litowo-jonowa 54 Wh	4-ogniowowa „inteligentna” bateria litowo-jonowa 64 Wh
Napięcie baterii	15 V (prąd stały)	15,20 V (prąd stały)
Waga baterii (maks.)	0,235 kg (0,52 funta)	0,260 kg (0,57 funta)
Wymiary baterii:		

Tabela 21. Specyfikacje baterii (cd.)

Opis		W przypadku komputerów wyposażonych w procesor Intel Core i5 dwunastej generacji, Intel Core i5/i7 trzynastej generacji, Intel Core Ultra 5/7/9 lub Intel Core 5/7	W przypadku komputerów wyposażonych w procesor Intel Core Ultra 5/7/9
	Wysokość	5,75 mm (0,23")	5,75 mm (0,23")
	Szerokość	271,90 mm (10,70")	271,90 mm (10,70")
	Głębokość	82 mm (3,23")	82 mm (3,23")
Zakres temperatur:			
	Podczas pracy	<ul style="list-style-type: none"> Ładowanie: 0°C do 45°C (32°F do 113°F); Rozładowanie: 0°C do 70°C (32°F do 158°F) 	<ul style="list-style-type: none"> Ładowanie: 0°C do 45°C (32°F do 113°F); Rozładowanie: 0°C do 70°C (32°F do 158°F)
	Pamięć masowa	-20°C do 60°C (-4°F do 140°F)	-20°C do 60°C (-4°F do 140°F)
Czas pracy baterii		Zależy od warunków pracy; w pewnych warunkach wysokiego zużycia energii może być znacznie skrócony.	Zależy od warunków pracy; w pewnych warunkach wysokiego zużycia energii może być znacznie skrócony.
Czas ładowania baterii (przybliżony) i UWAGA: Za pomocą aplikacji Dell Power Manager można kontrolować czas ładowania, czas trwania, czas rozpoczęcia i zakończenia itd. Więcej informacji na temat programu Dell Power Manager można znaleźć w bazie wiedzy w witrynie Dell Support .		<ul style="list-style-type: none"> 2 godziny (ExpressCharge) 3 godziny (ładowanie standardowe) 	<ul style="list-style-type: none"> 2 godziny (ExpressCharge) 3 godziny (ładowanie standardowe)
Bateria pastylkowa		Nieobsługiwane	Nieobsługiwane
<p>⚠ OSTRZEŻENIE: Zakresy temperatury podczas pracy i przechowywania mogą się różnić w zależności od elementów, więc używanie lub przechowywanie urządzenia w temperaturze poza tymi zakresami może wpłynąć na pracę określonych elementów.</p> <p>⚠ OSTRZEŻENIE: Firma Dell Technologies zaleca regularne ładowanie baterii w celu zapewnienia optymalnego zużycia energii.</p>			

Wyświetlacz

W poniższej tabeli przedstawiono specyfikacje wyświetlacza komputera Inspiron 14 Plus 7440.

Tabela 22. Specyfikacje: wyświetlacz

Opis	W komputerach z procesorami Intel Core i5 dwunastej generacji oraz Intel Core i5/i7 trzynastej generacji	W przypadku komputerów wyposażonych w procesor Intel Core i5 dwunastej generacji, Intel Core i5/i7 13. generacji lub Intel Core Ultra 5/7/9	W przypadku komputerów wyposażonych w procesor Intel Core Ultra 5/7/9	W przypadku komputerów wyposażonych w procesor Intel Core 5/7	W przypadku komputerów wyposażonych w procesor Intel Core 5/7
Typ wyświetlacza	14", Full High Definition Plus (FHD+) z funkcją ComfortView	14-calowy wyświetlacz o rozdzielczości 2,2K z technologią Dolby Vision	14-calowy wyświetlacz o rozdzielczości 2,8K z technologią Dolby Vision	14", Full High Definition Plus (FHD+) z funkcją ComfortView	14", 2,5K z funkcją ComfortView Plus

Tabela 22. Specyfikacje: wyświetlacz (cd.)

Opis	W komputerach z procesorami Intel Core i5 dwunastej generacji oraz Intel Core i5/i7 trzynastej generacji	W przypadku komputerów wyposażonych w procesor Intel Core i5 dwunastej generacji, Intel Core i5/i7 13. generacji lub Intel Core Ultra 5/7/9	W przypadku komputerów wyposażonych w procesor Intel Core Ultra 5/7/9	W przypadku komputerów wyposażonych w procesor Intel Core 5/7	W przypadku komputerów wyposażonych w procesor Intel Core 5/7
Opcje obsługi dotykowej	Nieobsługiwane	Nieobsługiwane	Nieobsługiwane	Nieobsługiwane	Nieobsługiwane
Technologia panelu wyświetlacza	Szeroki kąt widzenia (WVA)	Szeroki kąt widzenia (WVA)	Szeroki kąt widzenia (WVA)	Szeroki kąt widzenia (WVA)	Szeroki kąt widzenia (WVA)
Wymiary panelu wyświetlacza (obszar aktywny):					
Wysokość	301,59 mm (11,87")	301,59 mm (11,87")	301,59 mm (11,87")	301,59 mm (11,87")	301,59 mm (11,87")
Szerokość	188,50 mm (7,42")	188,50 mm (7,42")	188,50 mm (7,42")	188,50 mm (7,42")	188,50 mm (7,42")
Przekątna	355,65 mm (14")	355,65 mm (14")	355,65 mm (14")	355,65 mm (14")	355,65 mm (14")
Rozdzielczość macierzysta panelu wyświetlacza	1920 x 1200	2240 x 1400	2880 x 1800	1920 x 1200	2560 x 1600
Luminancja (typowa)	250 nitów	300 nitów	300 nitów	300 nitów	300 nitów
Liczba megapikseli	2, 3	3,10	5,18	2, 3	4, 1
Gama barw	45% gamy barw NTSC (standardowo)	100% gamy barw sRGB (standardowo)	100% gamy barw sRGB (standardowo)	45% gamy barw NTSC (standardowo)	100% gamy barw sRGB (standardowo)
Liczba pikseli na cal (PPI)	141	189	243	162	216
Standardowy współczynnik kontrastu	<ul style="list-style-type: none"> 600:1 (minimum) 800:1 (standardowo) 	<ul style="list-style-type: none"> 1000:1 (minimum) 1200:1 (standardowo) 	<ul style="list-style-type: none"> 1000:1 (minimum) 1200:1 (standardowo) 	<ul style="list-style-type: none"> 600:1 (minimum) 800:1 (standardowo) 	<ul style="list-style-type: none"> 1000:1 (minimum) 1200:1 (standardowo)
Czas reakcji (maksymalny)	35 ms	35 ms	35 ms	35 ms	35 ms
Częstotliwość odświeżania	60 Hz	60 Hz	90 Hz	60 Hz	90 Hz
Kąt widzenia w poziomie	<ul style="list-style-type: none"> +/- 80 stopni (minimalnie) +/-85 stopni (typowo) 	<ul style="list-style-type: none"> +/- 80 stopni (minimalnie) +/-85 stopni (typowo) 	<ul style="list-style-type: none"> +/- 80 stopni (minimalnie) +/-85 stopni (typowo) 	<ul style="list-style-type: none"> +/- 80 stopni (minimalnie) +/-85 stopni (typowo) 	<ul style="list-style-type: none"> +/- 80 stopni (minimalnie) +/-85 stopni (typowo)
Kąt widzenia w pionie	<ul style="list-style-type: none"> +/- 80 stopni (minimalnie) +/-85 stopni (typowo) 	<ul style="list-style-type: none"> +/- 80 stopni (minimalnie) +/-85 stopni (typowo) 	<ul style="list-style-type: none"> +/- 80 stopni (minimalnie) +/-85 stopni (typowo) 	<ul style="list-style-type: none"> +/- 80 stopni (minimalnie) +/-85 stopni (typowo) 	<ul style="list-style-type: none"> +/- 80 stopni (minimalnie) +/-85 stopni (typowo)
Rozstaw pikseli	0,180 mm	0,1346 mm x 0,1346 mm	0,1047 mm x 0,1047 mm	0,1571 mm x 0,1571 mm	0,1178 mm x 0,1178 mm
Zużycie energii (maks.)	4,40 W (wzór mozaiki, 60 Hz)	4,40 W (wzór mozaiki, 60 Hz)	4,63 W (wzór mozaiki, 90 Hz)	3,68 W (wzór mozaiki, 60 Hz)	4,63 W (wzór mozaiki, 90 Hz)

Tabela 22. Specyfikacje: wyświetlacz (cd.)

Opis	W komputerach z procesorami Intel Core i5 dwunastej generacji oraz Intel Core i5/i7 trzynastej generacji	W przypadku komputerów wyposażonych w procesor Intel Core i5 dwunastej generacji, Intel Core i5/i7 13. generacji lub Intel Core Ultra 5/7/9	W przypadku komputerów wyposażonych w procesor Intel Core Ultra 5/7/9	W przypadku komputerów wyposażonych w procesor Intel Core 5/7	W przypadku komputerów wyposażonych w procesor Intel Core 5/7
Powłoka przeciwodblaskowa czy błyszcząca wykończenie	Powłoka przeciwodblaskowa	Powłoka przeciwodblaskowa	Powłoka przeciwodblaskowa	Powłoka przeciwodblaskowa	Powłoka przeciwodblaskowa

Czytnik linii papilarnych (opcjonalny)

W poniższej tabeli przedstawiono specyfikacje opcjonalnego czytnika linii papilarnych komputera Inspiron 14 Plus 7440.

Tabela 23. Specyfikacje czytnika linii papilarnych

Opis	Wartości
Technologia czujnika	Czujnik transpojemnościowy
Rozdzielczość czujnika	500 DPI
Rozmiar czujnika w pikselach	108 x 88 pikseli

Jednostka GPU — zintegrowana

W poniższej tabeli przedstawiono specyfikacje zintegrowanej karty graficznej (GPU) obsługiwanej przez komputer Inspiron 14 Plus 7440.

Tabela 24. Jednostka GPU — zintegrowana

Kontroler	Rozmiar pamięci	Procesor
Intel UHD Graphics	Współużytkowana pamięć systemowa	Intel Core i5 dwunastej generacji
Intel UHD Graphics	Współużytkowana pamięć systemowa	Intel Core i5/i7 trzynastej generacji
Intel Arc Graphics	Współużytkowana pamięć systemowa	Procesory Intel Core Ultra 5/7/9
Intel Graphics	Współużytkowana pamięć systemowa	Procesor Intel Core 5/7

Środowisko systemu operacyjnego i pamięci masowej

W poniższej tabeli przedstawiono specyfikacje środowiska pracy i przechowywania dotyczące komputera Inspiron 14 Plus 7440.

Poziom zanieczyszczeń w powietrzu: G1 lub niższy, wg definicji w ISA-S71.04-1985

Tabela 25. Środowisko pracy komputera

Opis	Podczas pracy	Pamięć masowa
Zakres temperatur	0°C do 35°C (32°F do 95°F)	-40°C do 65°C (-40°F do 149°F)
Wilgotność względna (maksymalna)	10% do 90% (bez kondensacji)	0% do 95% (bez kondensacji)

Tabela 25. Środowisko pracy komputera (cd.)

Opis	Podczas pracy	Pamięć masowa
Wibracje (maksymalne)*	0,66 GRMS	1,30 GRMS
Udar (maksymalny)	110 G†	160 G†
Wysokość n.p.m.	Od -15,2 m do 3048 m (od -49,87 stopy do 10 000 stóp)	Od -15,2 m do 10 668 m (od -49,87 stopy do 35 000 stóp)
OSTRZEŻENIE: Zakresy temperatury podczas pracy i przechowywania mogą się różnić w zależności od elementów, więc używanie lub przechowywanie urządzenia w temperaturze poza tymi zakresami może wpłynąć na pracę określonych elementów.		

* Mierzone z użyciem spektrum losowych wibracji, które symulują środowisko użytkownika.

† Mierzone za pomocą impulsu półsinusoidalnego o czasie trwania 2 ms.

Zasady pomocy technicznej firmy Dell

Informacje na temat zasad korzystania z pomocy technicznej firmy Dell można znaleźć w witrynie [Dell Support](#).

ComfortView

PRZESTROGA: Przedłużone narażenie na działanie światła niebieskiego z wyświetlacza może prowadzić do długotrwałych skutków, takich jak obciążenie i zmęczenie oczu lub uszkodzenie wzroku.

Niebieskie światło charakteryzuje się małą długością fali i wysoką energią. Przedłużone narażenie na działanie światła niebieskiego, zwłaszcza ze źródeł cyfrowych, może zakłócać rytm snu i prowadzić do długotrwałych skutków, takich jak obciążenie i zmęczenie oczu lub uszkodzenie wzroku.

Technologia oprogramowania Dell ComfortView zmniejsza poziom emisji szkodliwego światła niebieskiego, aby długotrwałe patrzenie na monitor było mniej męczące.

Tryb ComfortView można włączyć i skonfigurować za pomocą aplikacji Dell CinemaColor.

Tryb ComfortView jest zgodny z wymogami TÜV Rheinland w zakresie niskiego poziomu światła niebieskiego.

Aby zmniejszyć obciążenie oczu, warto też zastosować następujące środki:

- Ustaw wyświetlacz w wygodnej odległości: od 50 do 70 cm (od 20 do 28 cali) od oczu.
- Często mrugaj, aby zwilżać oczy, zwilżaj oczy wodą lub stosuj odpowiednie krople do oczu.
- Rób dłuższe przerwy — 20 minut co dwie godziny.
- Podczas przerw przez co najmniej 20 sekund nie patrz na wyświetlacz, skupiając wzrok na obiekcie odległym o ok. 6 m (20 stóp).

ComfortView Plus

PRZESTROGA: Przedłużone narażenie na działanie światła niebieskiego z wyświetlacza może prowadzić do długotrwałych skutków, takich jak obciążenie i zmęczenie oczu lub uszkodzenie wzroku.

Niebieskie światło charakteryzuje się małą długością fali i wysoką energią. Przedłużone narażenie na działanie światła niebieskiego, zwłaszcza ze źródeł cyfrowych, może zakłócać rytm snu i prowadzić do długotrwałych skutków, takich jak obciążenie i zmęczenie oczu lub uszkodzenie wzroku.

Wyświetlacz na tym komputerze jest zaprojektowany z myślą o minimalnej emisji światła niebieskiego i jest zgodny ze standardami TÜV Rheinland w zakresie niskiej emisji niebieskiego światła.

Tryb niskiej emisji światła niebieskiego jest włączony fabrycznie i nie wymaga dalszej konfiguracji.

Aby zmniejszyć obciążenie oczu, warto też zastosować następujące środki:









- Ustaw wyświetlacz w wygodnej odległości: od 50 do 70 cm (od 20 do 28 cali) od oczu.

- Często mrugaj, aby zwilżyć oczy, zwilżaj oczy wodą lub stosuj odpowiednie krople do oczu.
- Rób dłuższe przerwy — 20 minut co dwie godziny.
- Podczas przerw przez co najmniej 20 sekund nie patrz na wyświetlacz, skupiając wzrok na obiekcie odległym o ok. 6 m (20 stóp).

Serwisowanie komputera



Instrukcje dotyczące bezpieczeństwa

Aby uchronić komputer przed uszkodzeniem i zapewnić sobie bezpieczeństwo, należy przestrzegać następujących zaleceń dotyczących bezpieczeństwa. O ile nie wskazano inaczej, każda procedura opisana w tym dokumencie zakłada, że użytkownik zapoznał się z informacjami dotyczącymi bezpieczeństwa dostarczonymi z komputerem.

-  **PRZESTROGA:** przed przystąpieniem do pracy wewnątrz komputera należy zapoznać się z informacjami dotyczącymi bezpieczeństwa dostarczonymi z komputerem. Więcej informacji na temat najlepszych praktyk w zakresie bezpieczeństwa można znaleźć na [stronie głównej firmy Dell dotyczącej zgodności z przepisami](#).
-  **PRZESTROGA:** Przed otwarciem pokrywy lub paneli komputera należy odłączyć go od wszystkich źródeł zasilania. Po zakończeniu prac wewnątrz komputera należy przymocować wszystkie pokrywy, panele i śruby przed podłączeniem go do gniazdka elektrycznego.
-  **OSTRZEŻENIE:** aby uniknąć uszkodzenia komputera, dopilnuj, aby powierzchnia robocza była płaska, sucha i czysta.
-  **OSTRZEŻENIE:** Użytkownik powinien wykonać tylko czynności rozwiązywania problemów i naprawy, które zespół pomocy technicznej firmy Dell autoryzował lub o które poprosił. Uszkodzenia wynikające z napraw serwisowych nieautoryzowanych przez firmę Dell nie są objęte gwarancją. Należy zapoznać się z instrukcjami dotyczącymi bezpieczeństwa dostarczonymi z produktem lub dostępnymi na [stronie głównej firmy Dell dotyczącej zgodności z przepisami](#).
-  **OSTRZEŻENIE:** Przed dotknięciem jakiegokolwiek elementu wewnątrz komputera należy się uziemić, dotykając niemalowanego metalu, np. metalu z tyłu komputera. W trakcie pracy należy od czasu do czasu dotykać niemalowanej metalowej powierzchni, aby rozproszyć ładunki elektrostatyczne, które mogłyby uszkodzić wewnętrzne podzespoły.
-  **OSTRZEŻENIE:** Aby uniknąć uszkodzenia komponentów i kart, należy chwytać je za krawędzie i unikać dotykania pinów i styków.
-  **OSTRZEŻENIE:** Podczas odłączania kabla należy ciągnąć za złącze lub za uchwyt, a nie za sam kabel. Niektóre kable mają złącza z zatrzaskami lub śruby skrzydełkowe, które przed odłączeniem kabla należy odkręcić. Podczas odłączania kabli należy je trzymać prosto, aby uniknąć wygięcia styków złączy. Podczas podłączania kabli należy się upewnić, że złącze kabla jest prawidłowo ustawione i wyrównane z portem.
-  **OSTRZEŻENIE:** Naciśnij i wysuń dowolną zainstalowaną kartę z czytnika kart pamięci.
-  **OSTRZEŻENIE:** Podczas obsługi baterii litowo-jonowej w notebooku zachowaj ostrożność. Spęczniałych baterii nie należy używać, lecz jak najszybciej je wymienić i prawidłowo zutylizować.

Przed przystąpieniem do serwisowania komputera

Kroki

1. Zapisz i zamknij wszystkie otwarte pliki, a także zamknij wszystkie otwarte aplikacje.
2. Wyłącz komputer. W systemie operacyjnym Windows kliknij **Start** >  **Zasilanie** > **Wyłącz**.
 **UWAGA:** Jeśli używasz innego systemu operacyjnego, wyłącz urządzenie zgodnie z instrukcjami odpowiednimi dla tego systemu.
3. Odłącz komputer i wszystkie urządzenia peryferyjne od gniazdek elektrycznych.
4. Odłącz od komputera wszystkie urządzenia sieciowe i peryferyjne, np. klawiaturę, mysz, monitor itd.
5. Wyjmij z komputera wszystkie karty pamięci i dyski optyczne.

6. Jeśli możesz włączyć komputer, przejdź do trybu serwisowego.

Tryb serwisowy

Tryb serwisowy służy do odłączania zasilania bez odłączania kabla baterii od płyty głównej przed przeprowadzeniem naprawy komputera.

OSTRZEŻENIE: Jeśli nie można włączyć komputera w celu przełączenia go w tryb serwisowy lub komputer nie obsługuje trybu serwisowego, należy odłączyć kabel baterii. Aby odłączyć kabel baterii, wykonaj czynności opisane w sekcji **Wymontowywanie baterii**.

UWAGA: Upewnij się, że komputer jest wyłączony, a zasilacz sieciowy — odłączony.

- a. Naciśnij i przytrzymaj klawisz **** na klawiaturze, a następnie naciśnij i przytrzymaj przez 3 sekundy przycisk zasilania, aż na ekranie pojawi się logo Dell.
- b. Naciśnij dowolny klawisz, aby kontynuować.
- c. Jeśli zasilacz sieciowy nie został odłączony, na ekranie pojawi się komunikat, że należy go wymontować. Wymij zasilacz sieciowy, a następnie naciśnij dowolny klawisz, aby kontynuować procedurę **trybu serwisowego**. Procedura **trybu serwisowego** automatycznie pomija kolejny krok, jeśli **etykieta właściciela** komputera nie została wcześniej skonfigurowana przez użytkownika.
- d. Po wyświetleniu na ekranie komunikatu o gotowości naciśnij dowolny klawisz, aby kontynuować. Komputer wyemituje trzy krótkie sygnały dźwiękowe i natychmiast się wyłączy.
- e. Wyłączenie się komputera oznacza, że przeszedł on w tryb serwisowy.

UWAGA: Jeśli nie można włączyć komputera lub przejść do trybu serwisowego, pomiń ten proces.

Zalecenia dotyczące bezpieczeństwa

Sekcja ta zawiera szczegółowe informacje na temat podstawowych czynności, jakie należy wykonać przed zastosowaniem się do instrukcji demontażu.

Przed rozpoczęciem jakichkolwiek procedur instalacyjnych lub związanych z awariami obejmujących demontaż bądź montaż należy zastosować następujące środki ostrożności:

- Wyłącz komputer i wszelkie podłączone do niego urządzenia peryferyjne.
- Odłącz komputer od zasilania sieciowego.
- Odłącz od komputera wszystkie kable sieciowe i urządzenia peryferyjne.
- Podczas pracy wewnątrz dowolnego korzystaj z terenowego zestawu serwisowego ESD, aby uniknąć wyładowania elektrostatycznego.
- Po wymontowaniu podzespołu z komputera umieść go na macie antystatycznej.
- Noś obuwie o nieprzewodzącej gumowej podeszwie, by zmniejszyć prawdopodobieństwo porażenia prądem.
- Odłączenie od zasilania oraz naciśnięcie i przytrzymanie przycisku zasilania przez 15 sekund powinno usunąć energię resztkową z płyty głównej.

Stan gotowości

Produkty firmy Dell, które mogą być w stanie gotowości, należy całkowicie odłączyć od prądu przed otwarciem tylnej pokrywy. Urządzenia wyposażone w funkcję stanu gotowości są zasilane, nawet gdy są wyłączone. Wewnętrzne zasilanie umożliwia komputerowi w trybie uśpienia włączenie się po otrzymaniu zewnętrznego sygnału (funkcja Wake-on-LAN). Ponadto urządzenia te są wyposażone w inne zaawansowane funkcje zarządzania energią.

Połączenie wyrównawcze

Przewód wyrównawczy jest metodą podłączania dwóch lub więcej przewodów uziemiających do tego samego potencjału elektrycznego. Służy do tego terenowy zestaw serwisowy ESD. Podczas podłączania przewodu wyrównawczego zawsze upewnij się, że jest on podłączony do metalu, a nie do malowanej lub niemetalicznej powierzchni. Upewnij się, że opaska na nadgarstek jest dobrze zamocowana i ma kontakt ze skórą. Zdejmij biżuterię, zegarki, bransoletki lub pierścionki przed uziemieniem siebie i sprzętu.

Zabezpieczenie przed wyładowaniem elektrostatycznym

Wyładowania elektrostatyczne (ESD) to główny problem podczas korzystania z podzespołów elektronicznych, a zwłaszcza wrażliwych elementów, takich jak karty rozszerzeń, procesory, moduły pamięci i płyty główne. Nawet niewielkie wyładowania potrafią uszkodzić obwody w niezauważalny sposób, powodując sporadycznie występujące problemy lub skracając żywotność produktu. Ze względu na rosnące wymagania dotyczące energooszczędności i zagęszczenia układów ochrona przed wyładowaniami elektrostatycznymi staje się coraz poważniejszym problemem.

Uszkodzenia spowodowane wyładowaniami elektrostatycznymi można podzielić na dwie kategorie: katastrofalne i przejściowe.

- **Katastrofalne** — zdarzenia tego typu stanowią około 20 procent awarii związanych z wyładowaniami elektrostatycznymi. Uszkodzenie powoduje natychmiastową i całkowitą utratę funkcjonalności urządzenia. Przykładem katastrofalnej awarii może być moduł pamięci, który uległ wstrząsowi elektrostatycznemu i generuje błąd dotyczący braku testu POST lub braku sygnału wideo z sygnałem dźwiękowym oznaczającym niedziałającą pamięć.
- **Przejściowe** — takie sporadyczne problemy stanowią około 80 procent awarii związanych z wyładowaniami elektrostatycznymi. Duża liczba przejściowych awarii oznacza, że w większości przypadków nie można ich natychmiast rozpoznać. Moduł pamięci odebrał wyładowanie elektrostatyczne, ale ścieżki zostały tylko osłabione, więc podzespół nie powoduje bezpośrednich objawów związanych z uszkodzeniem. Faktyczne uszkodzenie osłabionych ścieżek może nastąpić po wielu tygodniach, a do tego czasu mogą występować: pogorszenie integralności pamięci, sporadyczne błędy i inne problemy.

Sporadyczne awarie, które zwane są również awariami ukrytymi, są trudne do wykrycia i usunięcia.

Aby zapobiec uszkodzeniom spowodowanym przez wyładowania elektrostatyczne, pamiętaj o następujących kwestiach:

- Korzystaj z opaski uziemiającej, która jest prawidłowo uziemiona. Bezprzewodowe opaski antystatyczne nie zapewniają odpowiedniej ochrony. Dotknięcie obudowy przed dotknięciem części o zwiększonej wrażliwości na wyładowania elektrostatyczne nie zapewnia wystarczającej ochrony przed tymi zagrożeniami.
- Wszelkie czynności związane z komponentami wrażliwymi na ładunki statyczne wykonuj w obszarze zabezpieczonym przed ładunkiem. Jeżeli to możliwe, korzystaj z antystatycznych mat na podłogę i biurko.
- Podczas wyciągania z kartonu komponentów wrażliwych na ładunki statyczne nie wyciągaj ich z opakowania antystatycznego do momentu przygotowania się do ich montażu. Przed rozpakowaniem opakowania antystatycznego należy założyć antystatyczną opaskę na nadgarstek, aby rozładować ładunki elektrostatyczne ze swojego ciała. Więcej informacji na temat opaski na nadgarstek i testowania opasek ESD można znaleźć w sekcji [Elementy zestawu serwisowego ESD](#).
- W celu przetransportowania komponentu wrażliwego na ładunki statyczne umieść go w pojemniku lub opakowaniu antystatycznym.

Zestaw serwisowy ESD

Najczęściej używany jest zestaw serwisowy bez monitorowania. Każdy zestaw ESD zawiera trzy podstawowe elementy: matę antystatyczną, pasek na rękę i przewód wyrównawczy.

 **OSTRZEŻENIE: Należy trzymać urządzenia wrażliwe na wyładowania elektrostatyczne z dala od elementów wewnętrznych, które są izolowane i często silnie naładowane, takich jak plastikowe obudowy radiatorów.**

Środowisko pracy

Przed zainstalowaniem zestawu serwisowego ESD należy ocenić sytuację w środowisku klienta. Na przykład korzystanie z zestawu w środowisku serwerowym przebiega inaczej niż w pracy z pojedynczym komputerem stacjonarnym lub notebookiem. Serwery są zazwyczaj montowane w szafie serwerowej w centrum przetwarzania danych, natomiast komputery stacjonarne i notebooki są używane zwykle na biurkach. Należy znaleźć dużą, otwartą, płaską i wolną od zbędnych przedmiotów powierzchnię roboczą, na której można swobodnie rozłożyć zestaw ESD, pozostawiając miejsce na naprawiane urządzenie. Przestrzeń robocza powinna też być wolna od elementów nieprzewodzących, które mogłyby spowodować wyładowanie elektrostatyczne. Materiały izolujące, takie jak styropian i inne tworzywa sztuczne, powinny zawsze być oddalone o co najmniej 30 cm (12 cali) od wrażliwych komponentów. W przeciwnym razie należy dotykać tych komponentów.

Opakowania antystatyczne

Wszystkie urządzenia wrażliwe na wyładowania elektrostatyczne należy transportować w antystatycznych opakowaniach. Wskazane są metalowe, ekranowane woreczki. Należy jednak zawsze zwracać uszkodzony podzespół, korzystając z tego samego opakowania antystatycznego, w którym dostarczono nową część. Woreczek antystatyczny należy złożyć i zakleić taśmą, a następnie zapakować w oryginalnym pudełku, w którym nadeszła nowa część, korzystając z tej samej pianki. Elementy wrażliwe na wyładowania elektrostatyczne należy wyjmować z opakowania tylko na powierzchni roboczej zabezpieczonej przed wyładowaniami. Nie należy nigdy ich kłaść na woreczkach antystatycznych, ponieważ tylko wewnątrz woreczka jest ekranowane. Podzespoły te powinny znajdować się tylko w dłoni serwisanta, na macie antystatycznej, w komputerze lub w woreczku ESD.

Elementy zestawu serwisowego ESD

Elementy zestawu serwisowego ESD:

- **Mata antystatyczna** — mata antystatyczna rozprasza ładunki elektryczne i można na niej umieszczać części podczas procedury serwisowej. Podczas używania maty antystatycznej opaska na nadgarstek powinna być dobrze dopasowana, a przewód wyrównawczy podłączony do maty i dowolnej metalowej (niepowlekanej) części urządzenia, przy którym wykonywane są czynności. Po prawidłowym założeniu przewodu wyrównawczego można wyjąć części zamienne z woreczków ochronnych i umieścić bezpośrednio na macie antystatycznej. Elementy wrażliwe na wyładowania elektrostatyczne będą bezpieczne w ręku, na macie antystatycznej, w urządzeniu lub wewnątrz torby ESD.
 - **Opaska na rękę i przewód wyrównawczy** mogą tworzyć bezpośrednie połączenie między ciałem serwisanta a metalowym szkieletem komputera, jeśli nie jest potrzebna mata antystatyczna, lub w przypadku podłączenia do maty antystatycznej w celu ochrony komponentów tymczasowo odłożonych na matę. Fizyczne połączenie opaski na rękę i przewodu, łączące skórę serwisanta, matę antystatyczną i urządzenie, jest nazywane połączeniem wyrównawczym. Należy używać wyłącznie zestawów serwisowych z opaską na nadgarstek, matą antystatyczną i przewodem wyrównawczym. Nie należy korzystać z bezprzewodowych opasek na rękę. Należy pamiętać, że wewnętrzne przewody opaski na rękę są podatne na uszkodzenia spowodowane normalnym zużyciem na skutek eksploatacji i należy je regularnie testować za pomocą odpowiedniego zestawu w celu uniknięcia przypadkowego uszkodzenia sprzętu w wyniku wyładowania elektrostatycznego. Zalecane jest testowanie opaski na rękę i przewodu wyrównawczego co najmniej raz w tygodniu.
 - **Tester opaski uziemiającej na rękę** — przewody w opasce mogą z czasem ulegać uszkodzeniu. W przypadku korzystania z zestawu bez monitorowania zalecane jest regularne testowanie opaski przed każdym serwisem, a co najmniej raz w tygodniu. Najlepiej testować opaskę za pomocą specjalnego zestawu testującego. Aby wykonać test, załóż opaskę na nadgarstek, przypnij przewód wyrównawczy opaski na nadgarstek do urządzenia testującego i naciśnij przycisk. Zielone światło diody LED oznacza, że test zakończył się powodzeniem. Czerwone światło diody LED i sygnał dźwiękowy oznaczają, że test zakończył się niepowodzeniem.
-  **UWAGA:** Zaleca się, aby przy serwisowaniu produktów firmy Dell korzystać z tradycyjnej, przewodowej opaski uziemiającej na rękę oraz maty antystatycznej. Niezwykle ważne jest też, aby podczas pracy nad komputerem wrażliwe części nie stykały się z izolatorami.

Transportowanie wrażliwych elementów

Podczas transportowania komponentów wrażliwych na wyładowania elektryczne, takich jak lub części zamienne lub części zwracane do firmy Dell, należy koniecznie zapakować je w woreczki antystatyczne.

Po zakończeniu serwisowania komputera

Informacje na temat zadania

 **OSTRZEŻENIE:** Pozostawienie nieużywanych lub nieprzykręconych śrub wewnątrz komputera może poważnie uszkodzić komputer.

Kroki

1. Przykręć wszystkie śruby i sprawdź, czy wewnątrz komputera nie pozostały żadne nieużywane śruby.
2. Podłącz do komputera wszelkie urządzenia zewnętrzne, peryferyjne i kable odłączone przed rozpoczęciem pracy.
3. Zainstaluj karty pamięci, dyski i wszelkie inne elementy wymontowane przed rozpoczęciem pracy.
4. Podłącz komputer do źródeł zasilania.

 **UWAGA:** Podłącz zasilacz do złącza zasilacza w komputerze, aby opuścić tryb serwisowy.

5. Naciśnij przycisk zasilania, aby włączyć komputer.

BitLocker

 **OSTRZEŻENIE:** Jeśli funkcja BitLocker nie zostanie wstrzymana przed aktualizacją systemu BIOS, klucz funkcji BitLocker nie zostanie rozpoznany przy następnym ponownym uruchomieniu komputera. Zostanie wyświetlony monit o wprowadzenie klucza odzyskiwania w celu kontynuacji. System będzie wymagał go przy każdym uruchomieniu. Nieznajomość klucza odzyskiwania grozi utratą danych lub ponowną instalacją systemu operacyjnego. Aby uzyskać więcej informacji, zobacz artykuł z bazy wiedzy: [Aktualizowanie systemu BIOS w komputerach Dell z włączoną funkcją BitLocker](#).

Zainstalowanie następujących elementów wyzwala funkcję BitLocker:

- Dysk twardy lub dysk SSD
- Płyta główna

Zalecane narzędzia

Procedury przedstawione w tym dokumencie mogą wymagać użycia następujących narzędzi:

- Wkrętak krzyżakowy nr 0
- Plastikowy otwierak

Wykaz śrub

- i UWAGA:** Zaleca się, aby przy wykręcaniu śrub z elementu zanotować typ oraz liczbę śrub, a następnie umieścić je w pudełku na śruby. Umożliwia to przykręcenie właściwych śrub w odpowiedniej liczbie podczas ponownego instalowania elementu.
- i UWAGA:** Niektóre komputery mają powierzchnie magnetyczne. Przy instalowaniu elementów upewnij się, że na takich powierzchniach nie zostały śruby.
- i UWAGA:** Kolor śrub może się różnić w zależności od zamówionej konfiguracji.

Tabela 26. Wykaz śrub

















Element	Typ śruby	Liczba	Ilustracja: śruba
Pokrywa dolna	M2x4	5	
Pokrywa dolna	Śruby mocujące (M2x8,6)	2	
Bateria	M2x3	4	
Dysk SSD M.2 2230 i osłona termiczna M.2	M2x3	1	
Dysk SSD M.2 2280 i osłona termiczna M.2	M2x3	1	
Osłona termiczna M.2	M2x1,8	1	
Wentylator	M2x3	2	
Klamra karty sieci bezprzewodowej	M2x3	1	
Przycisk zasilania z opcjonalnym czytnikiem linii papilarnych	M2x3	1	
Wspornik portu Type-C	M2x4	2	
Zestaw wyświetlacza	M2.5x5	4	
Płyta we/wy	M2x3	2	
Karta USB	M2x3	1	

Tabela 26. Wykaz śrub (cd.)

Element	Typ śruby	Liczba	Ilustracja: śruba
Płyta główna	M2x1,8	2	
Touchpad	M2x1,8	4	
Touchpad	M2x2,5	5	

Główne elementy komputera Inspiron 14 Plus 7440

Na poniższej ilustracji przedstawiono główne elementy komputera Inspiron 14 Plus 7440.

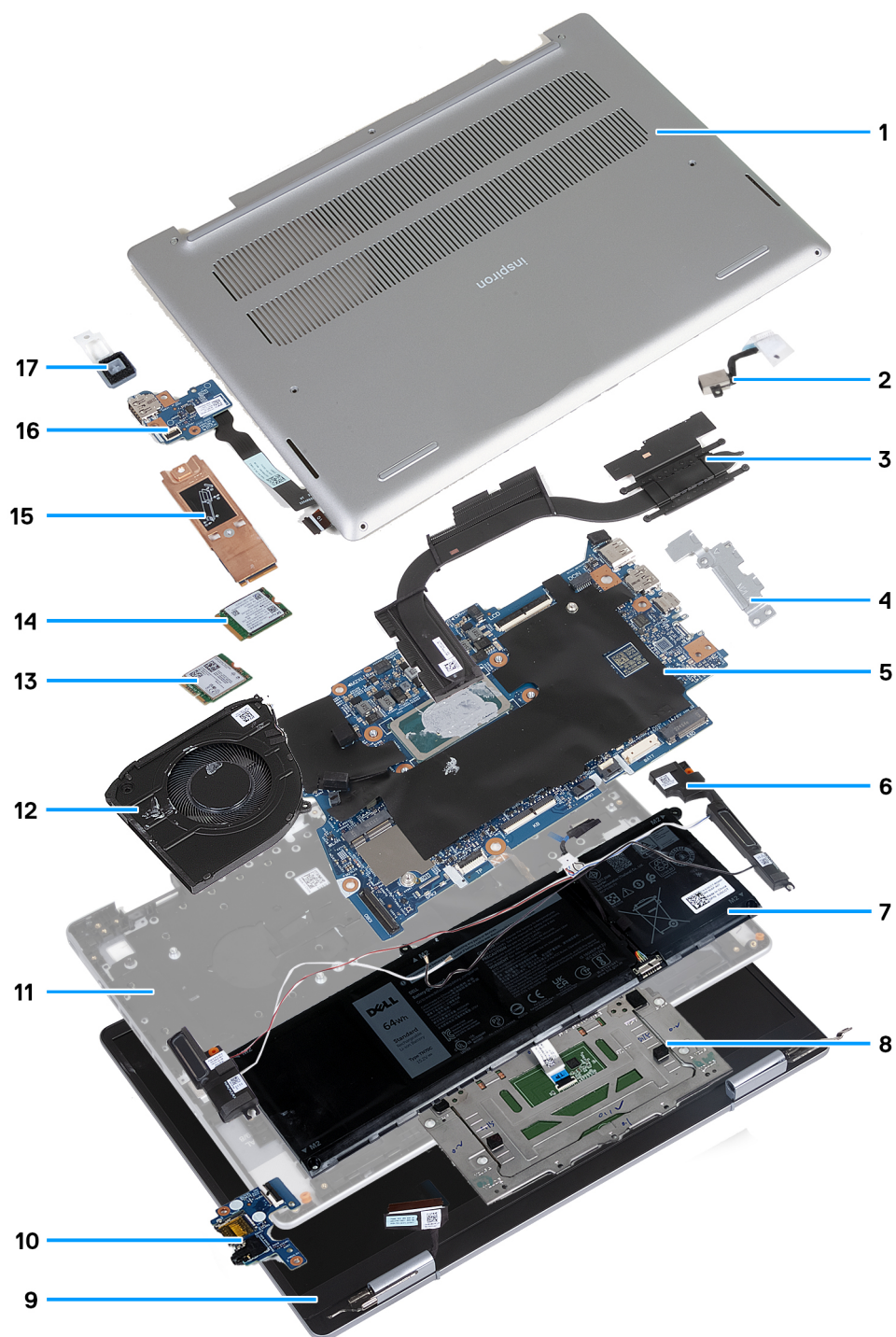

Rysunek 8. Ilustracja: główne elementy komputera Inspiron 14 Plus 7440

1. Pokrywa dolna
2. Port zasilacza
3. Radiator
4. Wspornik portu USB Type-C
5. Płyta główna
6. Głośniki z kablami antenowymi (2)
7. Bateria
8. Touchpad
9. Zestaw wyświetlacza
10. Płyta we/wy

11. Zestaw podpórki na nadgarstek i klawiatury
12. Wentylator
13. Karta sieci bezprzewodowej M.2
14. Dysk SSD M.2 (na ilustracji dysk SSD M.2 2230)
15. Osłona termiczna dysku SSD M.2
16. Płyta USB
17. Przycisk zasilania

 **UWAGA:** Firma Dell udostępnia listę elementów i ich numery części w zakupionej oryginalnej konfiguracji systemu. Dostępność tych części zależy od gwarancji zakupionych przez klienta. Aby uzyskać informacje na temat możliwości zakupów, skontaktuj się z przedstawicielem handlowym firmy Dell.

Wymontowywanie i instalowanie modułów wymienianych samodzielnie przez klienta (CRU)

Elementy opisane w tym rozdziale są modułami wymienianymi samodzielnie przez klienta (CRU).

OSTRZEŻENIE: Klient może wymienić tylko moduły wymieniane samodzielnie przez klienta (CRU) zgodnie z zaleceniami dotyczącymi bezpieczeństwa i procedurami wymiany.

UWAGA: W zależności od zamówionej konfiguracji posiadany komputer może wyglądać nieco inaczej niż na ilustracjach w tym dokumencie.

Pokrywa dolna

Wymontowywanie pokrywy dolnej

Wymagania

- Wykonaj procedurę przedstawioną w sekcji [Przed przystąpieniem do serwisowania komputera](#).

UWAGA: Włącz na komputerze tryb serwisowy. Więcej informacji można znaleźć w **kroku 6** procedury [Przed przystąpieniem do serwisowania komputera](#).

Informacje na temat zadania

UWAGA: Przed zdjęciem pokrywy dolnej upewnij się, że w gnieździe karty microSD nie jest zainstalowana karta.

Na ilustracji przedstawiono umiejscowienie i procedurę wymontowywania pokrywy dolnej.



2x



5x
M2x4



Rysunek 9. Wymontowywanie pokrywy dolnej

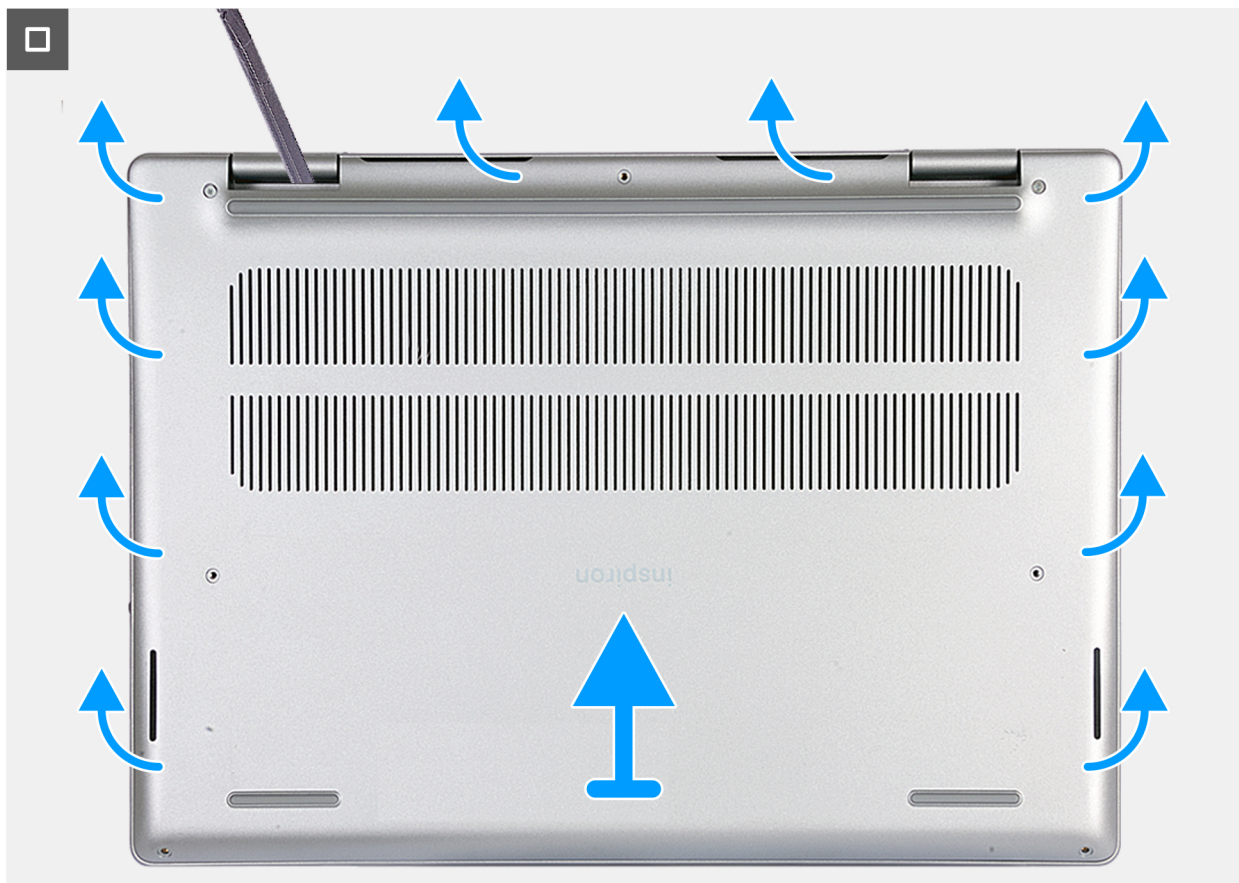

Rysunek 10. Wymontowywanie pokrywy dolnej — krok 2

Kroki

1. Wykręć pięć śrub (M2x4) mocujących pokrywę dolną do zestawu podpórki na nadgarstek i klawiatury.
2. Poluzuj dwie śruby (M2x8,6) mocujące pokrywę dolną do zestawu podpórki na nadgarstek i klawiatury.
3. Za pomocą plastikowego otwieraka podważ pokrywę dolną, zaczynając w obszarze zawiasów i kontynuując wzdłuż wszystkich boków, aby ją poluzować.
4. Zdejmij pokrywę dolną z zestawu podpórki na nadgarstek i klawiatury.

Instalowanie pokrywy dolnej

Wymagania

W przypadku wymiany elementu przed wykonaniem procedury instalacji wymontuj wcześniej zainstalowany element.

Informacje na temat zadania

Na ilustracji przedstawiono umiejscowienie i procedurę instalacji pokrywy dolnej.



2x



5x
M2x4

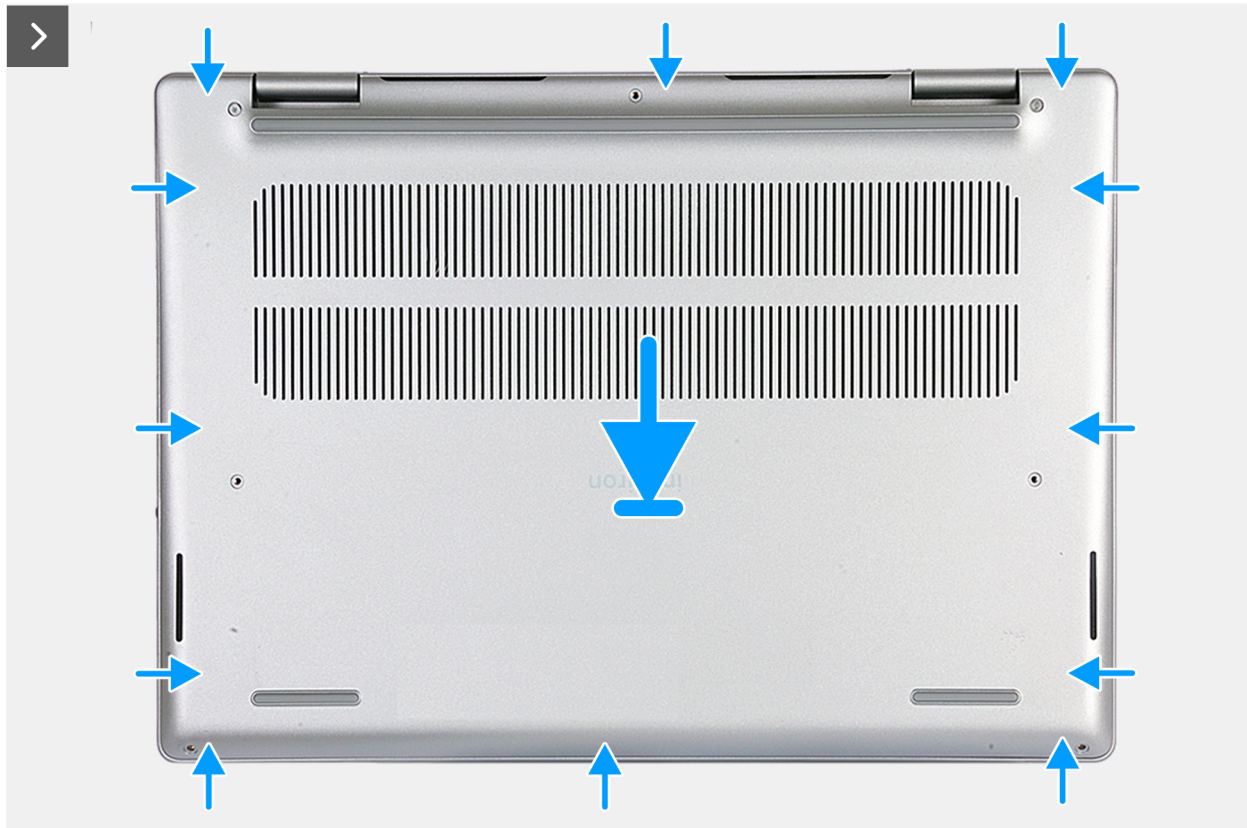

Rysunek 11. Instalowanie pokrywy dolnej



Rysunek 12. Instalowanie pokrywy dolnej — krok 2

Kroki

1. Umieść pokrywę dolną na zestawie podpórki na nadgarstek i klawiatury.
2. Dociśnij boki pokrywy dolnej, aby zatrzasnąć ją w odpowiednim położeniu.
3. Dokręć dwie śruby (M2x8,6) mocujące pokrywę dolną do zestawu podpórki na nadgarstek i klawiatury.
4. Wkręć pięć śrub (M2x4) mocujących pokrywę dolną do zestawu podpórki na nadgarstek i klawiatury.

Kolejne kroki

1. Wykonaj procedurę przedstawioną w sekcji [Po zakończeniu serwisowania komputera](#).

Dysk SSD

Wymontowywanie dysku SSD M.2 2230

Wymagania

1. Wykonaj procedurę przedstawioną w sekcji [Przed przystąpieniem do serwisowania komputera](#).

UWAGA: Włącz na komputerze tryb serwisowy. Więcej informacji można znaleźć w **kroku 6** procedury [Przed przystąpieniem do serwisowania komputera](#).

2. Zdejmij pokrywę dolną.

Informacje na temat zadania

UWAGA: Ta procedura dotyczy tylko komputerów wyposażonych w dysk SSD M.2 2230.

UWAGA: W przypadku dysku SSD M.2 2230 wymagana jest osłona termiczna karty M.2. Nie należy instalować dysku SSD M.2 2230 bez osłony termicznej karty M.2.

UWAGA: Rodzaj dysku SSD M.2 zainstalowanego w komputerze zależy od zamówionej konfiguracji. Gniazdo M.2 obsługuje jeden z następujących dysków SSD:

- Dysk SSD M.2 2230 i osłona termiczna dysku SSD M.2 2230.
Kartę M.2 2230 należy zamontować na osłonie termicznej przeznaczonej do formatu 2230.
- Dysk SSD M.2 2280 i osłona termiczna dysku w formacie 2280.

Na ilustracji przedstawiono umiejscowienie i procedurę wymontowywania dysku SSD M.2 2230.

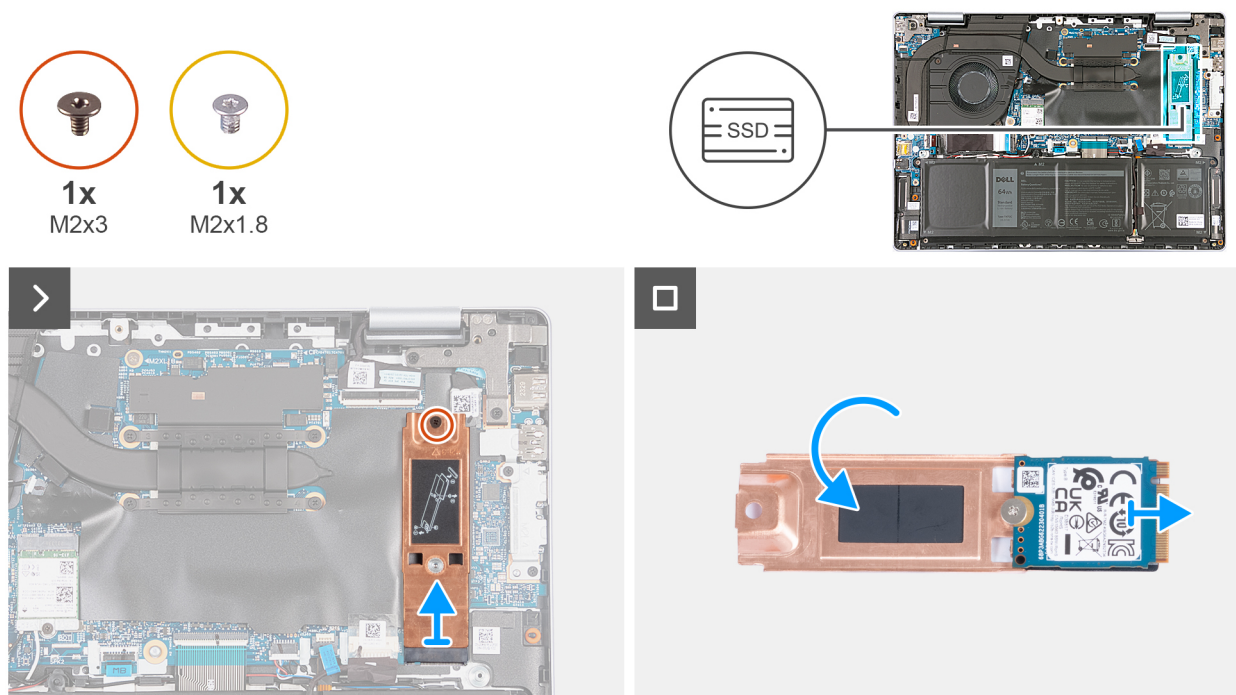

Rysunek 13. Wymontowywanie dysku SSD M.2 2230

Kroki

1. Wykręć śrubę (M2x3) mocującą osłonę termiczną karty M.2 2230 do płyty głównej.
2. Unieś dysk SSD M.2 2230 pod kątem i wysuń go z gniazda M.2 na płycie głównej.
3. Odwróć zestaw dysku SSD M.2 2230 i połóż go na płaskiej powierzchni.
4. Wykręć śrubę (M2x1,8) mocującą dysk SSD M.2 2230 do osłony termicznej karty M.2 2230.
5. Zdejmij dysk SSD M.2 2230 z osłony termicznej karty M.2 2230.

Instalowanie dysku SSD M.2 2230

Wymagania

W przypadku wymiany elementu przed wykonaniem procedury instalacji wymontuj wcześniej zainstalowany element.

Informacje na temat zadania

UWAGA: Ta procedura ma zastosowanie w przypadku instalowania dysku SSD M.2 2230.

UWAGA: Do zainstalowania dysku SSD M.2 2230 wymagana jest osłona termiczna dysku. Jeśli osłona termiczna nie jest zainstalowana w komputerze, skontaktuj się z działem pomocy technicznej firmy Dell w celu zakupu osłony termicznej dysku M.2 2230.

UWAGA: Gniazdo M.2 umożliwia zainstalowanie jednego z następujących dysków SSD:

- Dysk SSD M.2 2230 i osłona termiczna dysku SSD M.2 2230.
Kartę M.2 2230 należy zamontować na osłonie termicznej przeznaczonej do formatu 2230.
- Dysk SSD M.2 2280 i osłona termiczna dysku w formacie 2280.

Na ilustracji przedstawiono umiejscowienie i procedurę instalacji dysku SSD M.2 2230:

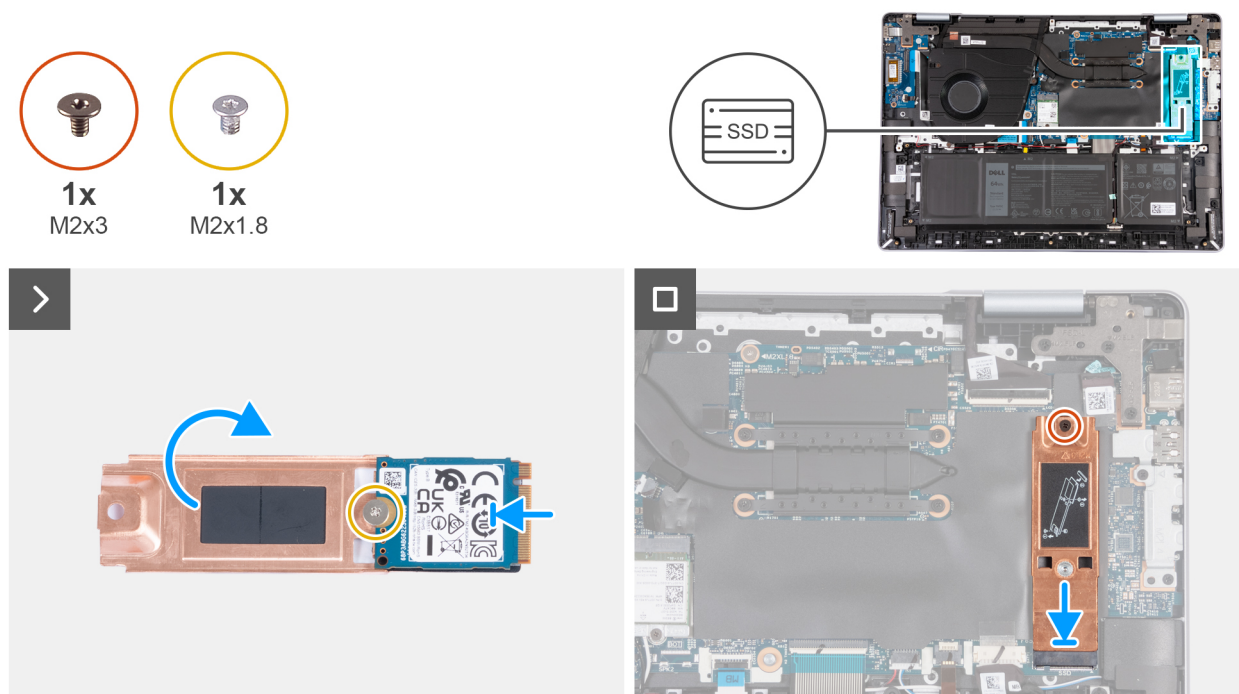

Rysunek 14. Instalowanie dysku SSD M.2 2230

Kroki

1. Umieść dysk SSD M.2 2230 na osłonie termicznej karty M.2 2230.
2. Dopasuj otwór na śrubę w dysku SSD M.2 2230 do otworu na osłonie termicznej karty M.2 2230.
3. Wkręć śrubę (M2x1,8) mocującą dysk SSD M.2 2230 do osłony termicznej karty M.2 2230.
4. Odwróć zestaw dysku SSD M.2 2230.
5. Dopasuj wgłębienie w karcie SSD M.2 2230 do zaczepu na gnieździe SSD na płycie głównej.
6. Wsuń dysk SSD M.2 2230 do gniazda SSD M.2 na płycie głównej.
7. Wkręć śrubę (M2x3) mocującą osłonę termiczną karty M.2 2230 do płyty głównej.

Kolejne kroki

1. Zainstaluj [pokrywę dolną](#).
2. Wykonaj procedurę przedstawioną w sekcji [Po zakończeniu serwisowania komputera](#).

Wymontowywanie dysku SSD M.2 2280

Wymagania

1. Wykonaj procedurę przedstawioną w sekcji [Przed przystąpieniem do serwisowania komputera](#).

UWAGA: Włącz na komputerze tryb serwisowy. Więcej informacji można znaleźć w **kroku 6** procedury [Przed przystąpieniem do serwisowania komputera](#).

2. Zdejmij [pokrywę dolną](#).

Informacje na temat zadania

UWAGA: Ta procedura dotyczy tylko komputerów wyposażonych w dysk SSD M.2 2280.

UWAGA: Rodzaj dysku SSD M.2 zainstalowanego w komputerze zależy od zamówionej konfiguracji. Gniazdo M.2 obsługuje jeden z następujących dysków SSD:

- Dysk SSD M.2 2230 i osłona termiczna dysku SSD M.2 2230.
Kartę M.2 2230 należy zamontować na osłonie termicznej przeznaczonej do formatu 2230.
- Dysk SSD M.2 2280 i osłona termiczna dysku w formacie 2280.

Na ilustracji przedstawiono umiejscowienie i procedurę wymontowywania dysku SSD M.2 2280.

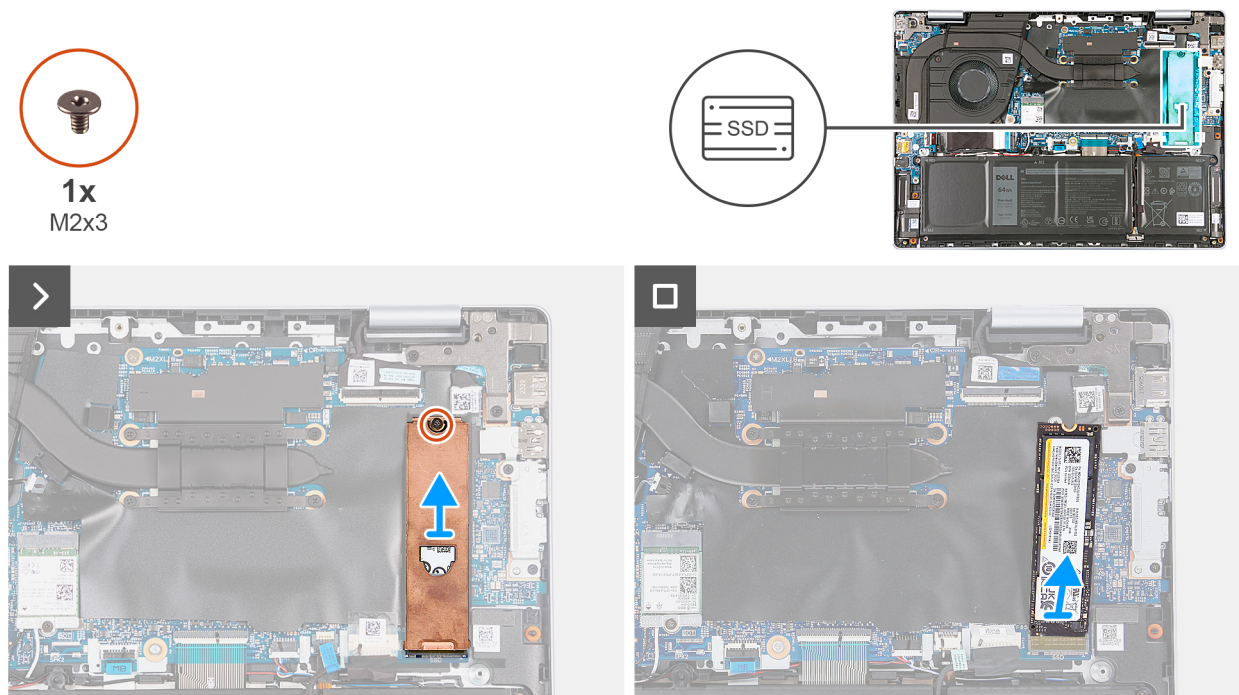

Rysunek 15. Wymontowywanie dysku SSD M.2 2280

Kroki

1. Wykręć śrubę (M2x3) mocującą osłonę termiczną karty M.2 2280 do płyty głównej.
2. Unieś i zdejmij osłonę termiczną karty M.2 2280 z dysku SSD M.2 2280.
3. Unieś dysk SSD M.2 2280 pod odpowiednim kątem i wysuń go z gniazda dysku SSD M.2 na płycie głównej.

Instalowanie dysku SSD M.2 2280

Wymagania

W przypadku wymiany elementu przed wykonaniem procedury instalacji wymontuj wcześniej zainstalowany element.

Informacje na temat zadania

UWAGA: Ta procedura ma zastosowanie w przypadku instalowania dysku SSD M.2 2280.

UWAGA: Do zainstalowania dysku SSD M.2 2280 wymagana jest osłona termiczna dysku. Jeśli osłona termiczna nie jest zainstalowana w komputerze, skontaktuj się z działem pomocy technicznej firmy Dell w celu zakupu osłony termicznej dysku M.2 2280.

UWAGA: Gniazdo M.2 umożliwia zainstalowanie jednego z następujących dysków SSD:

- Dysk SSD M.2 2230 i osłona termiczna dysku SSD M.2 2230.

Kartę M.2 2230 należy zamontować na osłonie termicznej przeznaczonej do formatu 2230.

- Dysk SSD M.2 2280 i osłona termiczna dysku w formacie 2280.

Na ilustracji przedstawiono umiejscowienie i procedurę instalacji dysku SSD M.2 2280.

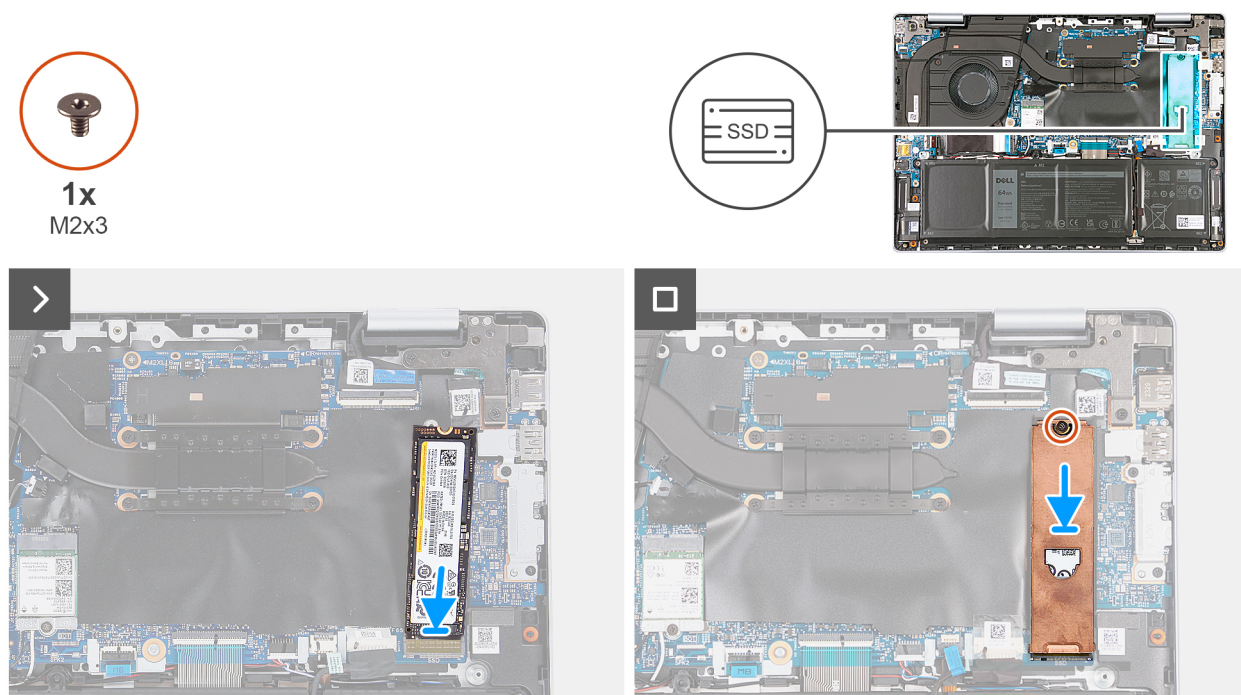

Rysunek 16. Instalowanie dysku SSD M.2 2280

Kroki

1. Dopasuj wgłębienie w karcie SSD M.2 2280 do zaczeptu na gnieździe SSD M.2 na płycie głównej.
2. Wsuń dysk SSD M.2 2280 do gniazda SSD M.2 na płycie głównej.
3. Umieść osłonę termiczną karty M.2 2280 na dysku SSD M.2 2280.
4. Wkręć śrubę (M2x3) mocującą dysk SSD M.2 2280 i osłonę termiczną do płyty głównej.

Kolejne kroki

1. Zainstaluj [pokrywę dolną](#).
2. Wykonaj procedurę przedstawioną w sekcji [Po zakończeniu serwisowania komputera](#).

Wentylator

Wymontowywanie wentylatora

Wymagania

1. Wykonaj procedurę przedstawioną w sekcji [Przed przystąpieniem do serwisowania komputera](#).

UWAGA: Włącz na komputerze tryb serwisowy. Więcej informacji można znaleźć w **kroku 6** procedury [Przed przystąpieniem do serwisowania komputera](#).

2. Zdejmij [pokrywę dolną](#).

Informacje na temat zadania

Na ilustracjach przedstawiono umiejscowienie i procedurę wymontowywania wentylatora.



2x
M2x3

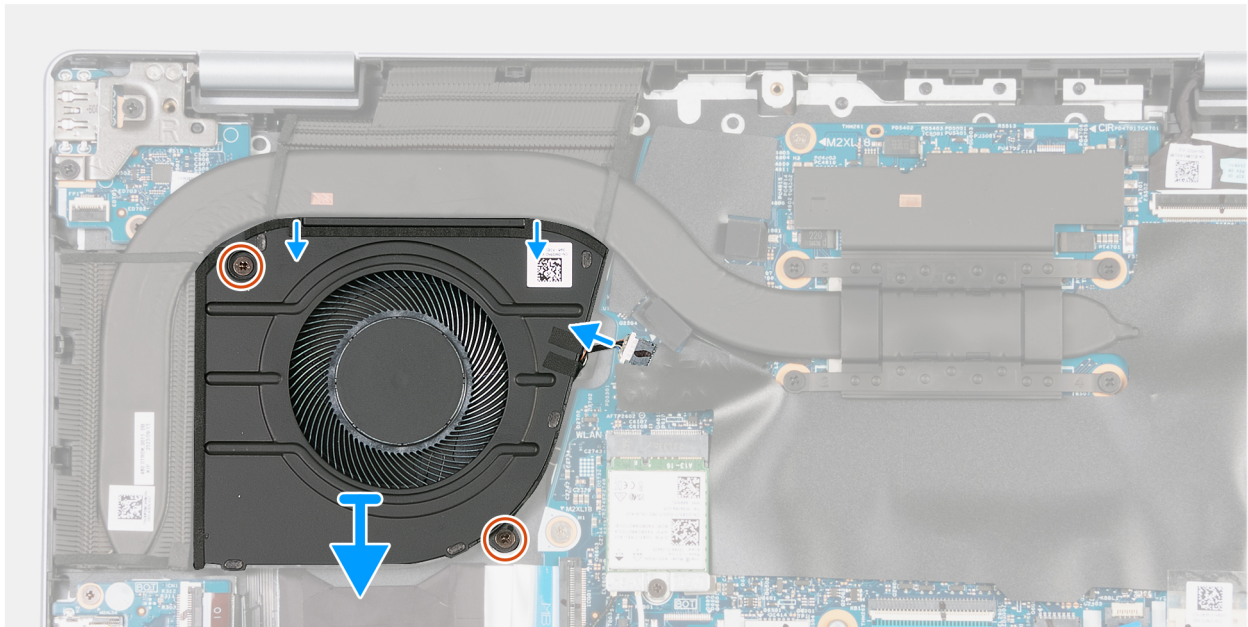
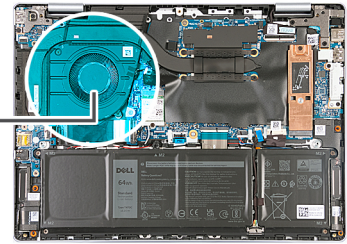
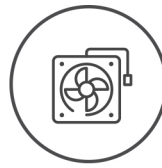

Rysunek 17. Wymontowywanie wentylatora

Kroki

1. Odłącz kabel wentylatora od złącza na płycie głównej.
2. Wykręć dwie śruby (M2x3) mocujące wentylator do zestawu klawiatury i podpórki na nadgarstek.
3. Wymij wentylator z zestawu podpórki na nadgarstek i klawiatury.

Instalowanie wentylatora

Wymagania

W przypadku wymiany elementu przed wykonaniem procedury instalacji wymontuj wcześniej zainstalowany element.

Informacje na temat zadania

Na ilustracjach przedstawiono umiejscowienie i procedurę instalacji wentylatora.



2x
M2x3

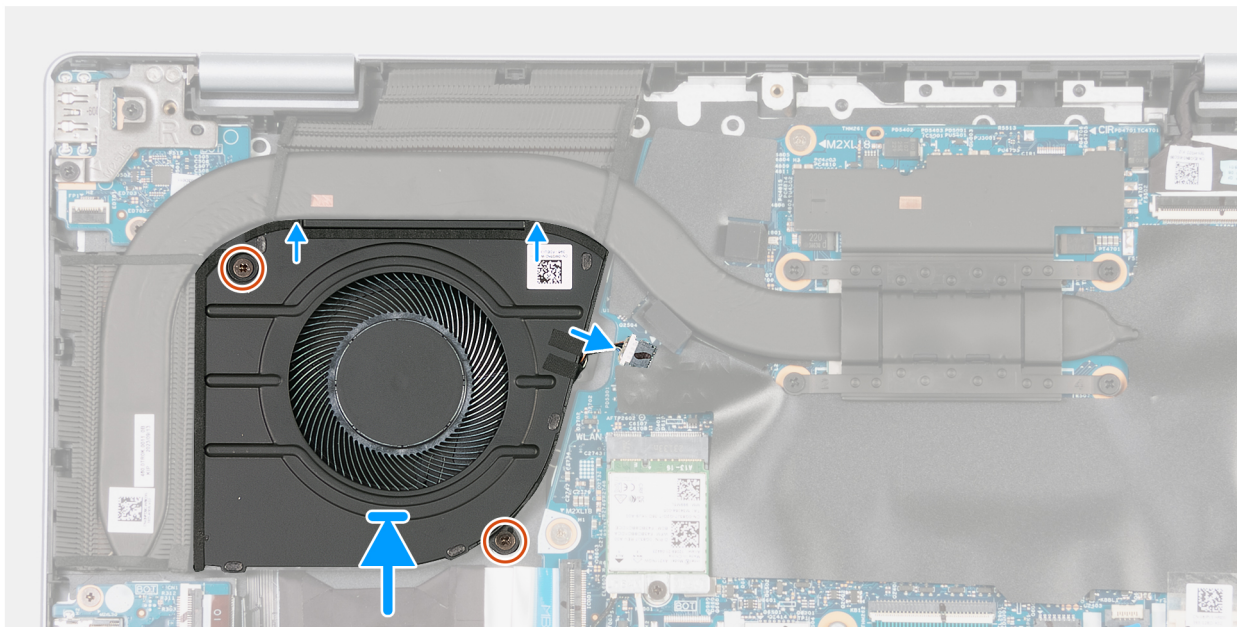
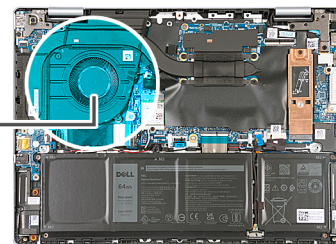
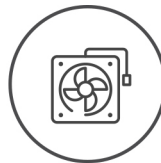

Rysunek 18. Instalowanie wentylatora

Kroki

1. Umieść wentylator na zestawie podpórki na nadgarstek i klawiatury, a następnie dopasuj otwory na śruby w wentylatorze do otworów w zestawie podpórki na nadgarstek i klawiatury.
2. Wkręć dwie śruby (M2x3) mocujące wentylator do zestawu podpórki na nadgarstek i klawiatury.
3. Podłącz kabel wentylatora do złącza na płycie głównej.

Kolejne kroki

1. Zainstaluj [pokrywę dolną](#).
2. Wykonaj procedurę przedstawioną w sekcji [Po zakończeniu serwisowania komputera](#).

Karta sieci bezprzewodowej

Wymontowywanie karty sieci bezprzewodowej

Wymagania

1. Wykonaj procedurę przedstawioną w sekcji [Przed przystąpieniem do serwisowania komputera](#).

UWAGA: Włącz na komputerze tryb serwisowy. Więcej informacji można znaleźć w **kroku 6** procedury [Przed przystąpieniem do serwisowania komputera](#).

2. Zdejmij [pokrywę dolną](#).

Informacje na temat zadania

Na poniższych ilustracjach przedstawiono umiejscowienie i procedurę wymontowywania karty sieci bezprzewodowej.



1x
M2x3

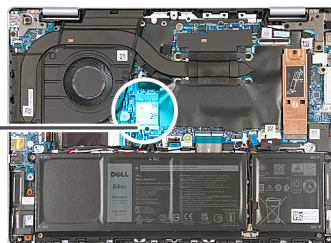

Rysunek 19. Wymontowywanie karty sieci bezprzewodowej

Kroki

1. Wykręć śrubę (M2x3) mocującą wspornik karty sieci bezprzewodowej do płyty głównej.
2. Zdejmij wspornik karty sieci bezprzewodowej z karty sieci bezprzewodowej.
3. Odłącz kable antenowe od karty sieci bezprzewodowej.
4. Unieś kartę sieci bezprzewodowej pod kątem i wyjmij ją z gniazda M.2 karty sieci bezprzewodowej na płycie głównej.

Instalowanie karty sieci bezprzewodowej

Wymagania

W przypadku wymiany elementu przed wykonaniem procedury instalacji wymontuj wcześniej zainstalowany element.

Informacje na temat zadania

Na poniższych ilustracjach przedstawiono umiejscowienie i procedurę instalacji karty sieci bezprzewodowej.



1x
M2x3

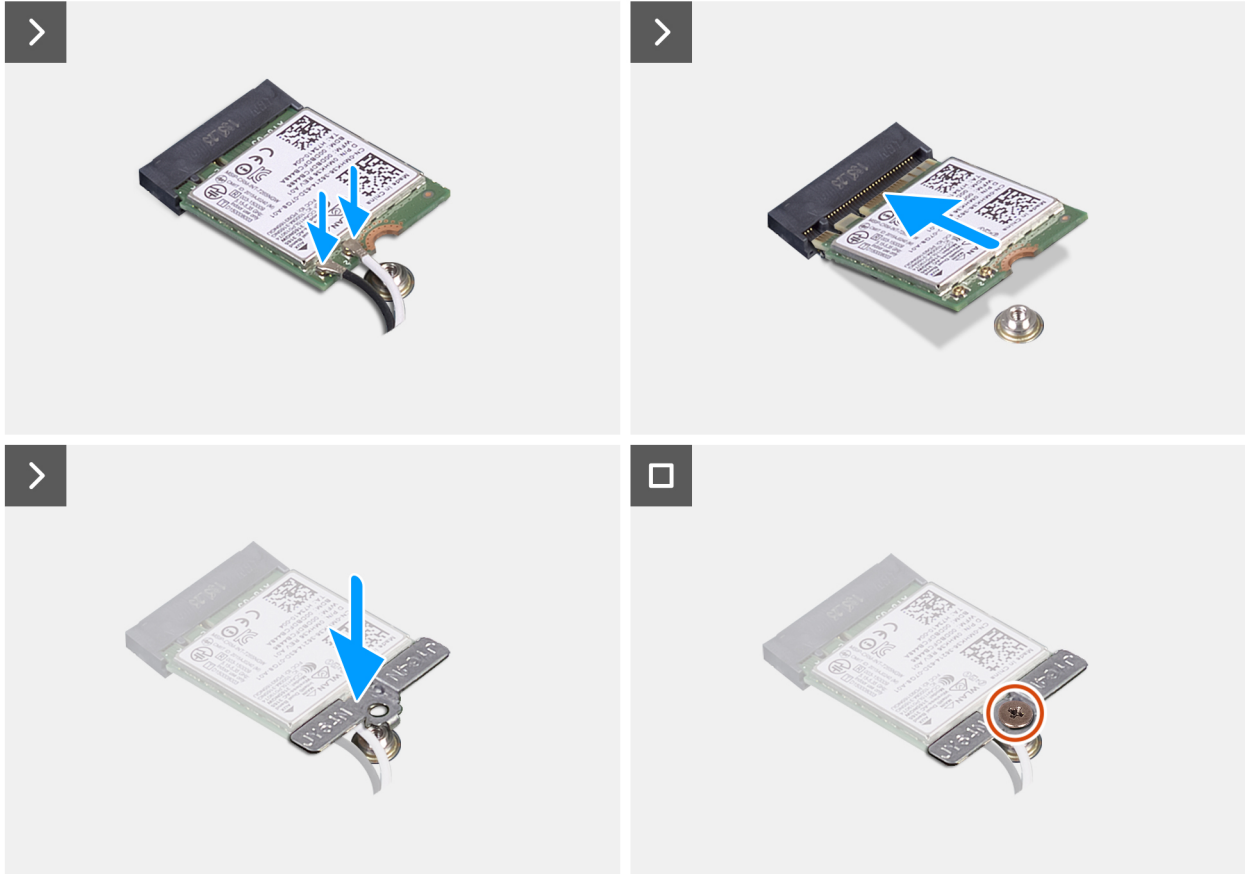
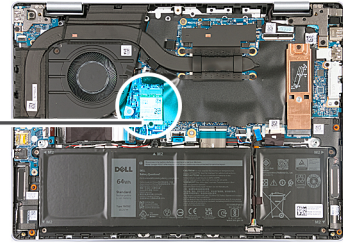

Rysunek 20. Instalowanie karty sieci bezprzewodowej

Kroki

1. Podłącz kable antenowe do karty sieci bezprzewodowej.

Tabela 27. Schemat kolorów kabli antenowych

Złącze na karcie sieci bezprzewodowej	Kolor kabla antenowego	Nadrukowane oznaczenia	
Główne	Biały	GŁÓWNE	△ (biały trójkąt)
Dodatkowe	Czarny	AUX	▲ (czarny trójkąt)

2. Dopasuj wgłębienie na karcie sieci bezprzewodowej do wypustki w gnieździe M.2 na płycie głównej.
3. Włóż kartę do gniazda M.2 karty sieci bezprzewodowej na płycie głównej.
4. Umieść klamrę karty sieci bezprzewodowej na karcie sieci bezprzewodowej M.2.
5. Dopasuj otwór na śrubę w klamrze karty sieci bezprzewodowej do mocowania śrubowego na płycie głównej.
6. Wkręć śrubę (M2x3) mocującą wspornik karty sieci bezprzewodowej do płyty głównej.

Kolejne kroki

1. Zainstaluj [pokrywę dolną](#).

2. Wykonaj procedurę przedstawioną w sekcji [Po zakończeniu serwisowania komputera](#).

Wymontowywanie i instalowanie modułów wymienianych na miejscu (FRU)

Elementy opisane w tym rozdziale są modułami wymienianymi na miejscu (FRU).

- △ **OSTRZEŻENIE:** Informacje zawarte w sekcji dotyczącej wymontowywania i instalowania części FRU są przeznaczone wyłącznie dla autoryzowanych techników serwisowych.
- △ **OSTRZEŻENIE:** Aby uniknąć potencjalnego uszkodzenia elementu lub utraty danych, należy upewnić się, że części wymieniane na miejscu (FRU) wymienia autoryzowany serwisant.
- △ **OSTRZEŻENIE:** Firma Dell Technologies zaleca, aby te naprawy były wykonywane przez wykwalifikowanych specjalistów ds. serwisu technicznego.
- △ **OSTRZEŻENIE:** Przypominamy, że gwarancja nie obejmuje uszkodzeń, które mogą wystąpić podczas wymiany elementów FRU bez upoważnienia firmy Dell Technologies.
- ⓘ **UWAGA:** W zależności od zamówionej konfiguracji posiadany komputer może wyglądać nieco inaczej niż na ilustracjach w tym dokumencie.

Bateria

Ostrzeżenia dotyczące akumulatora litowo-jonowego

- △ **OSTRZEŻENIE:**
 - Podczas obsługi akumulatorów litowo-jonowych zachowaj ostrożność.
 - Przed wymontowaniem baterii należy ją całkowicie rozładować. Odłącz zasilacz prądu zmiennego od komputera i pracuj z komputerem wyłącznie na zasilaniu bateryjnym. Bateria jest całkowicie rozładowana, gdy oświetlenie komputera nie włącza się po naciśnięciu przycisku zasilania.
 - Nie wolno zgniatać, upuszczać lub uszkodzać baterii ani jej przebijać.
 - Nie wolno wystawiać baterii na działanie wysokiej temperatury ani rozmontowywać jej ani jej ogniw.
 - Nie należy naciskać powierzchni baterii.
 - Nie wyginać baterii.
 - Nie wolno podważać baterii żadnymi narzędziami.
 - Aby zapobiec przypadkowemu przebiciu lub uszkodzeniu baterii i innych elementów, upewnij się, że żadne śruby nie zostały zgubione ani nie znajdują się w nieodpowiednim miejscu podczas serwisowania tego produktu.
 - Jeśli akumulator litowo-jonowy utknie w urządzeniu z powodu spęcznienia, nie należy go przebijać, wyginać ani zgniatać, ponieważ jest to niebezpieczne. Aby uzyskać więcej informacji, skontaktuj się z pomocą techniczną firmy Dell. Zapoznaj się z informacjami w [sekcji kontaktu z pomocą techniczną w witrynie Dell Support](#).
 - Należy kupować tylko oryginalne baterie dostępne w [witrynie Dell](#) lub u autoryzowanych partnerów i sprzedawców produktów firmy Dell.
 - Spęczniałych baterii nie należy używać, lecz jak najszybciej je wymienić i prawidłowo zutylizować. Aby uzyskać wskazówki na temat sposobu postępowania ze spęczniałymi akumulatorami litowo-jonowymi i ich wymiany, patrz [Postępowanie ze spęczniałymi akumulatorami litowo-jonowymi](#).

Wymontowywanie baterii

OSTRZEŻENIE: Informacje zawarte w tej sekcji są przeznaczone wyłącznie dla autoryzowanych techników serwisowych.

Wymagania

1. Wykonaj procedurę przedstawioną w sekcji [Przed przystąpieniem do serwisowania komputera](#).

UWAGA: Włącz na komputerze tryb serwisowy. Więcej informacji można znaleźć w **kroku 6** procedury [Przed przystąpieniem do serwisowania komputera](#).

2. Zdejmij pokrywę dolną.

Informacje na temat zadania

UWAGA: Przed zdjęciem pokrywy dolnej upewnij się, że w gnieździe karty microSD nie jest zainstalowana karta.

Na ilustracji przedstawiono umiejscowienie i procedurę wymontowywania baterii.



4x
M2x3

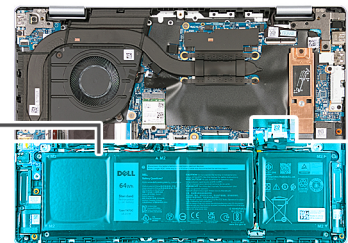
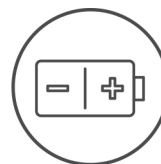

Rysunek 21. Wymontowywanie baterii

Kroki

1. Odklej taśmę mocującą kabel baterii do płyty głównej.
2. Odłącz kabel akumulatora od złącza na płycie głównej.
3. Wykręć cztery śruby (M2x3) mocujące baterię do zestawu klawiatury i podpórki na nadgarstek.
4. Wymij baterię z zestawu podpórki na nadgarstek i klawiatury.

Instalowanie baterii

OSTRZEŻENIE: Informacje zawarte w tej sekcji są przeznaczone wyłącznie dla autoryzowanych techników serwisowych.

Wymagania

W przypadku wymiany elementu przed wykonaniem procedury instalacji wymontuj wcześniej zainstalowany element.

Informacje na temat zadania

Na ilustracji przedstawiono umiejscowienie i procedurę instalacji baterii.

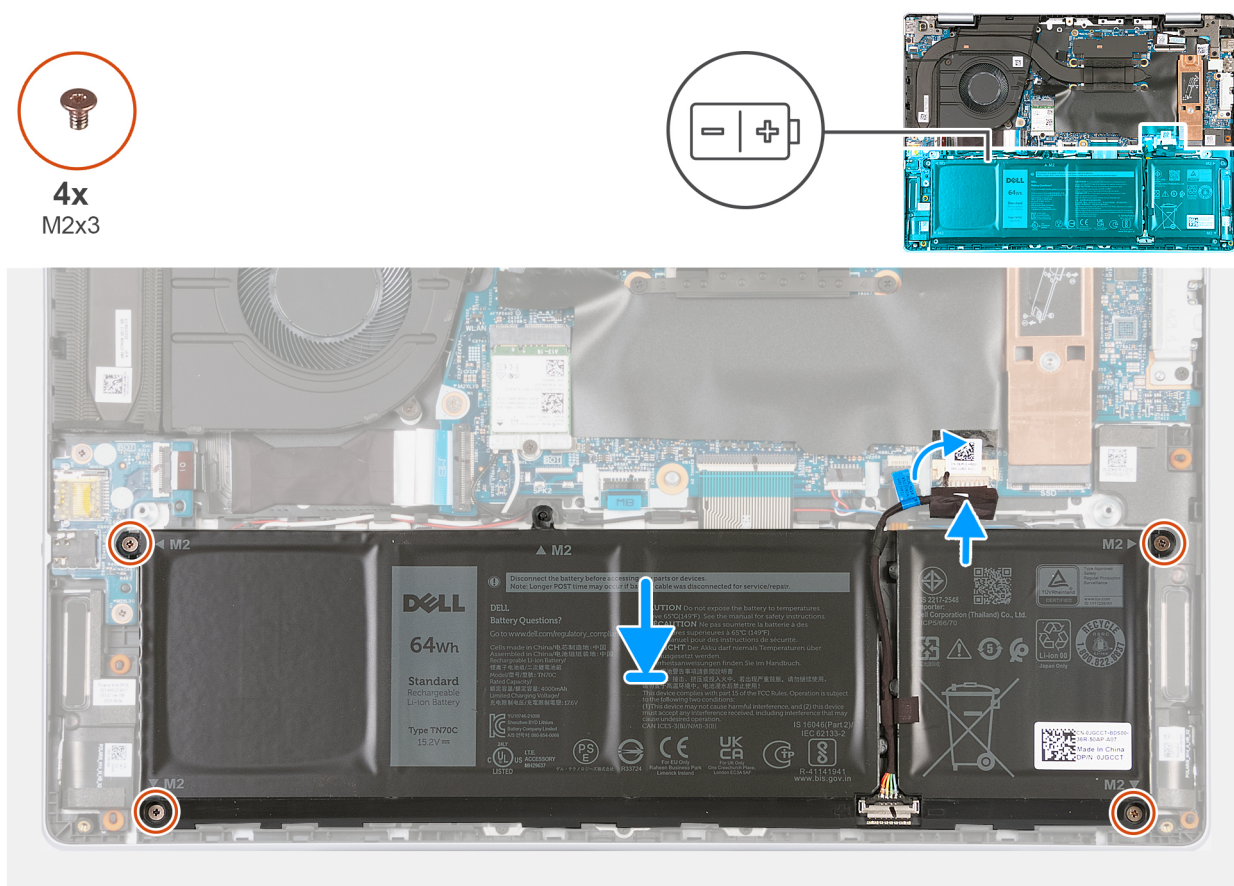

Rysunek 22. Instalowanie baterii

Kroki

1. Umieść baterię na zestawie podpórki na nadgarstek i klawiatury.
2. Dopasuj otwory na śruby w baterii do otworów w zestawie klawiatury i podpórki na nadgarstek.
3. Wkręć cztery śruby (M2x3) mocujące baterię do zestawu klawiatury i podpórki na nadgarstek.
4. Podłącz kabel baterii do złącza na płycie głównej.
5. Przyklej taśmę mocującą kabel baterii do złącza na płycie głównej.

Kolejne kroki

1. Zainstaluj [pokrywę dolną](#).
2. Wykonaj procedurę przedstawioną w sekcji [Po zakończeniu serwisowania komputera](#).

Kabel baterii

Wymontowywanie kabla baterii

OSTRZEŻENIE: Informacje zawarte w tej sekcji są przeznaczone wyłącznie dla autoryzowanych techników serwisowych.

Wymagania

1. Wykonaj procedurę przedstawioną w sekcji [Przed przystąpieniem do serwisowania komputera](#).

UWAGA: Włącz na komputerze tryb serwisowy. Więcej informacji można znaleźć w **kroku 6** procedury [Przed przystąpieniem do serwisowania komputera](#).

2. Zdejmij [pokrywą dolną](#).
3. Wymij [baterię](#).

Informacje na temat zadania

Na poniższych ilustracjach przedstawiono umiejscowienie i procedurę wymontowywania kabla baterii.

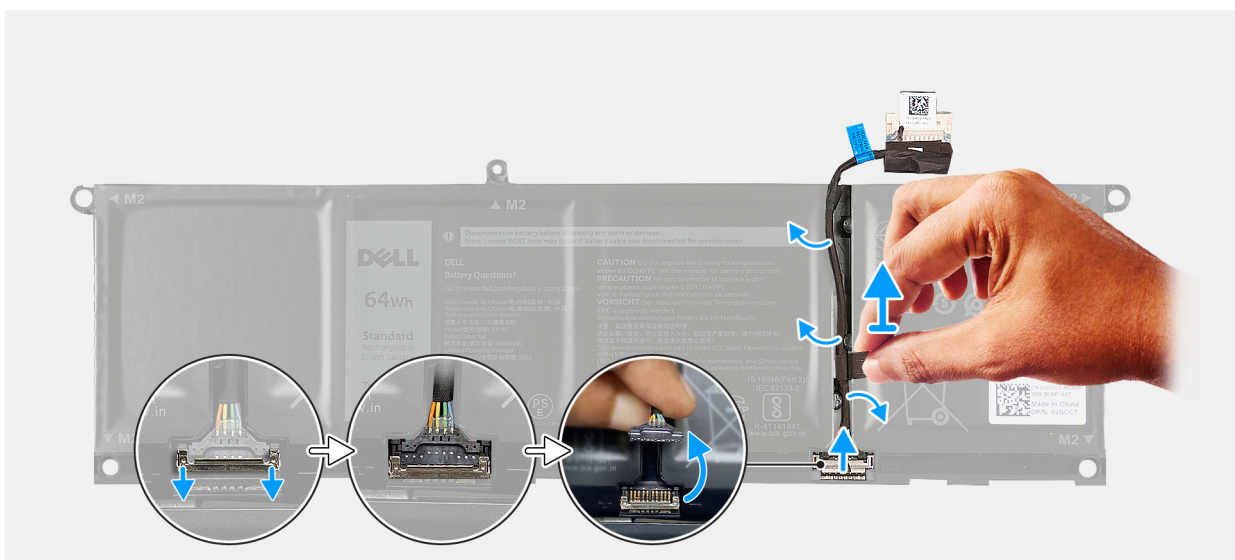

Rysunek 23. Wymontowywanie kabla baterii

Kroki

1. Wymij kabel baterii z przewodnic na baterii.
2. Przesuń w dół zacisk mocujący kabel baterii do baterii.
3. Odłącz kabel baterii od baterii.
4. Zdejmij kabel baterii z baterii.

Instalowanie kabla baterii

OSTRZEŻENIE: Informacje zawarte w tej sekcji są przeznaczone wyłącznie dla autoryzowanych techników serwisowych.

Wymagania

W przypadku wymiany elementu przed wykonaniem procedury instalacji wymontuj wcześniej zainstalowany element.

Informacje na temat zadania

Na ilustracji przedstawiono umiejscowienie i procedurę instalacji kabla baterii.

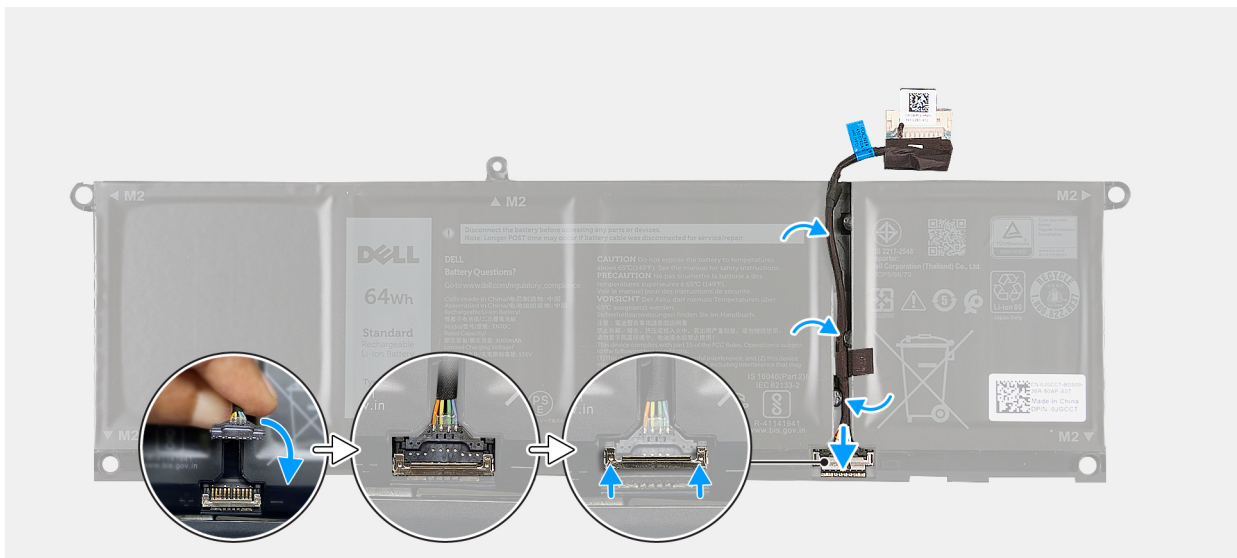

Rysunek 24. Instalowanie kabla baterii

Kroki

1. Umieść kabel baterii w prowadnicy na baterii.
2. Podłącz kabel baterii do złącza w baterii.
3. Przesuń w górę zatrzask mocujący kabel baterii do baterii.

Kolejne kroki

1. Zainstaluj [baterię](#).
2. Zainstaluj [pokrywę dolną](#).
3. Wykonaj procedurę przedstawioną w sekcji [Po zakończeniu serwisowania komputera](#).

Zestaw wyświetlacza

Wymontowywanie zestawu wyświetlacza

Wymagania

1. Wykonaj procedurę przedstawioną w sekcji [Przed przystąpieniem do serwisowania komputera](#).

UWAGA: Włącz na komputerze tryb serwisowy. Więcej informacji można znaleźć w **kroku 6** procedury [Przed przystąpieniem do serwisowania komputera](#).

2. Zdejmij [pokrywę dolną](#).

Informacje na temat zadania

Na ilustracji przedstawiono umiejscowienie i procedurę wymontowywania zestawu wyświetlacza.



4x
M2.5x5

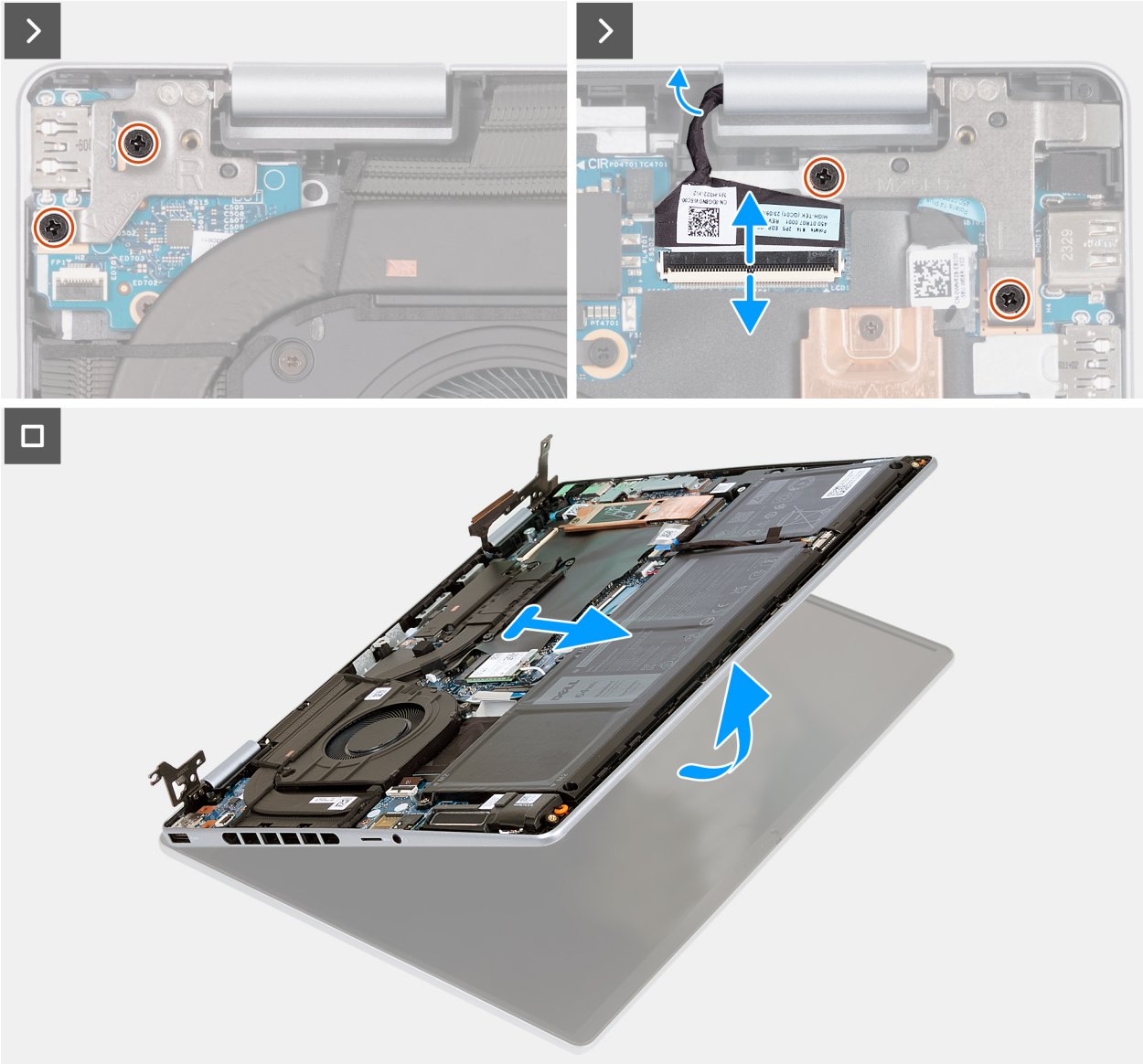
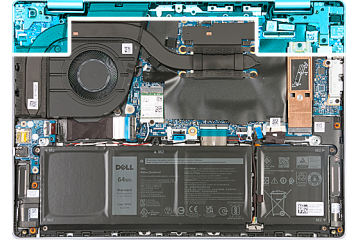

Rysunek 25. Wymontowywanie zestawu wyświetlacza



Rysunek 26. Zestaw wyświetlacza

Kroki

1. Otwórz zatrzask i odłącz kabel zestawu wyświetlacza od złącza na płycie głównej.
2. Wykręć dwie śruby (M2,5x5) mocujące lewy zawias zestawu wyświetlacza do płyty głównej.
3. Odchyl lewy zawias zestawu wyświetlacza pod kątem 90 stopni.
4. Odklej taśmę mocującą zatrzask kabla zestawu wyświetlacza do złącza na płycie głównej.
5. Wykręć dwie śruby (M2,5x5) mocujące prawy zawias zestawu wyświetlacza do płyty głównej.
6. Odchyl prawy zawias zestawu wyświetlacza pod kątem 90 stopni.
7. Wyjmij zestaw podpórki na nadgarstek i klawiatury pod kątem z zestawu wyświetlacza.

Instalowanie zestawu wyświetlacza

OSTRZEŻENIE: Informacje zawarte w tej sekcji są przeznaczone wyłącznie dla autoryzowanych techników serwisowych.

Wymagania

W przypadku wymiany elementu przed wykonaniem procedury instalacji wymontuj wcześniej zainstalowany element.

Informacje na temat zadania

Na ilustracji przedstawiono umiejscowienie i procedurę instalacji zestawu wyświetlacza.



4x
M2.5x5

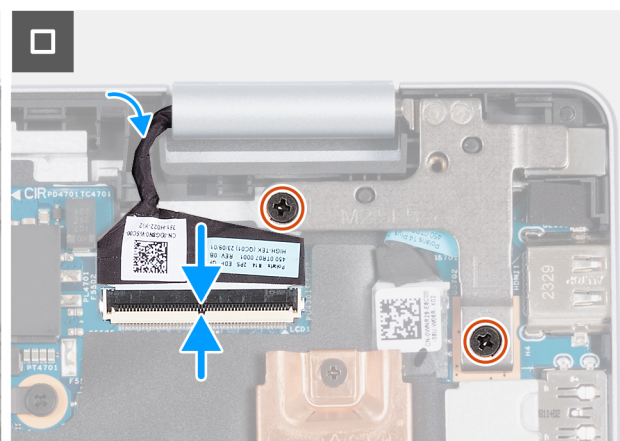
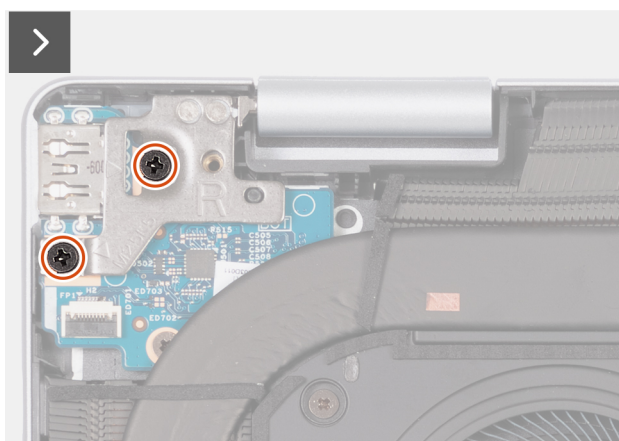
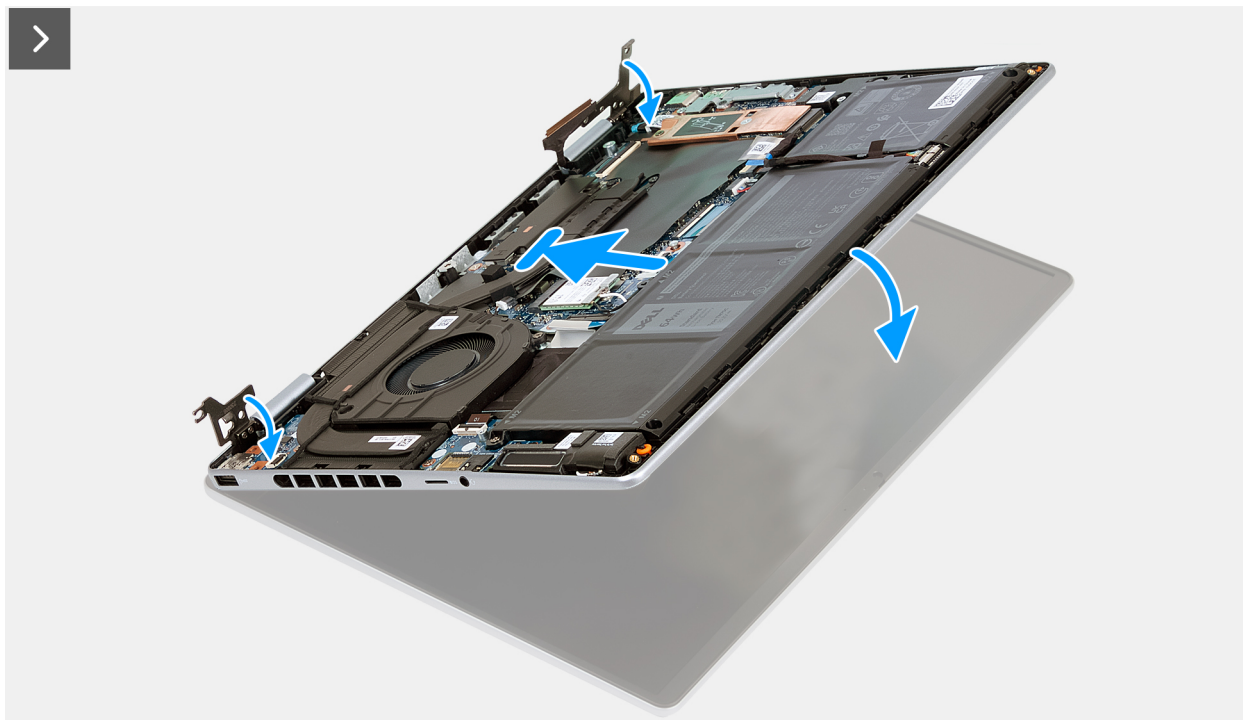
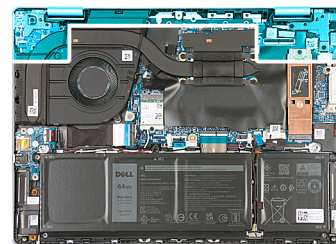

Rysunek 27. Instalowanie zestawu wyświetlacza

Kroki

1. Umieść podstawę zestawu wyświetlacza na czystej, płaskiej powierzchni z ekranem skierowanym do góry.
2. Wyrównaj i umieść zestaw klawiatury i podpórki na nadgarstek pod zawiasami wyświetlacza.
3. Zamknij lewy zawias wyświetlacza i dopasuj otwory na śruby w lewym zawiasie wyświetlacza do otworów w zestawie podpórki na nadgarstek i klawiatury.
4. Wkręć dwie śruby (M2,5x5) mocujące lewy zawias zestawu wyświetlacza do zestawu podpórki na nadgarstek i klawiatury.
5. Zamknij prawy zawias wyświetlacza i dopasuj otwory na śruby w prawym zawiasie do otworów w zestawie klawiatury i podpórki na nadgarstek.
6. Wkręć dwie śruby (M2,5x5) mocujące prawy zawias zestawu wyświetlacza do zestawu podpórki na nadgarstek i klawiatury.

7. Podłącz kabel zestawu wyświetlacza do złącza na płycie głównej i zamknij zatrzask.
8. Przyklej taśmę mocującą kabel zestawu wyświetlacza do zatrzasku na płycie głównej.

Kolejne kroki

1. Zainstaluj [pokrywę dolną](#).
2. Wykonaj procedurę przedstawioną w sekcji [Po zakończeniu serwisowania komputera](#).

Płyta WLAN

Wymontowywanie panelu we/wy

OSTRZEŻENIE: Informacje zawarte w tej sekcji są przeznaczone wyłącznie dla autoryzowanych techników serwisowych.

Wymagania

1. Wykonaj procedurę przedstawioną w sekcji [Przed przystąpieniem do serwisowania komputera](#).

UWAGA: Włącz na komputerze tryb serwisowy. Więcej informacji można znaleźć w **kroku 6** procedury [Przed przystąpieniem do serwisowania komputera](#).

2. Zdejmij [pokrywę dolną](#).

Informacje na temat zadania

Na ilustracjach przedstawiono umiejscowienie i procedurę wymontowywania panelu we/wy.



2x
M2x3

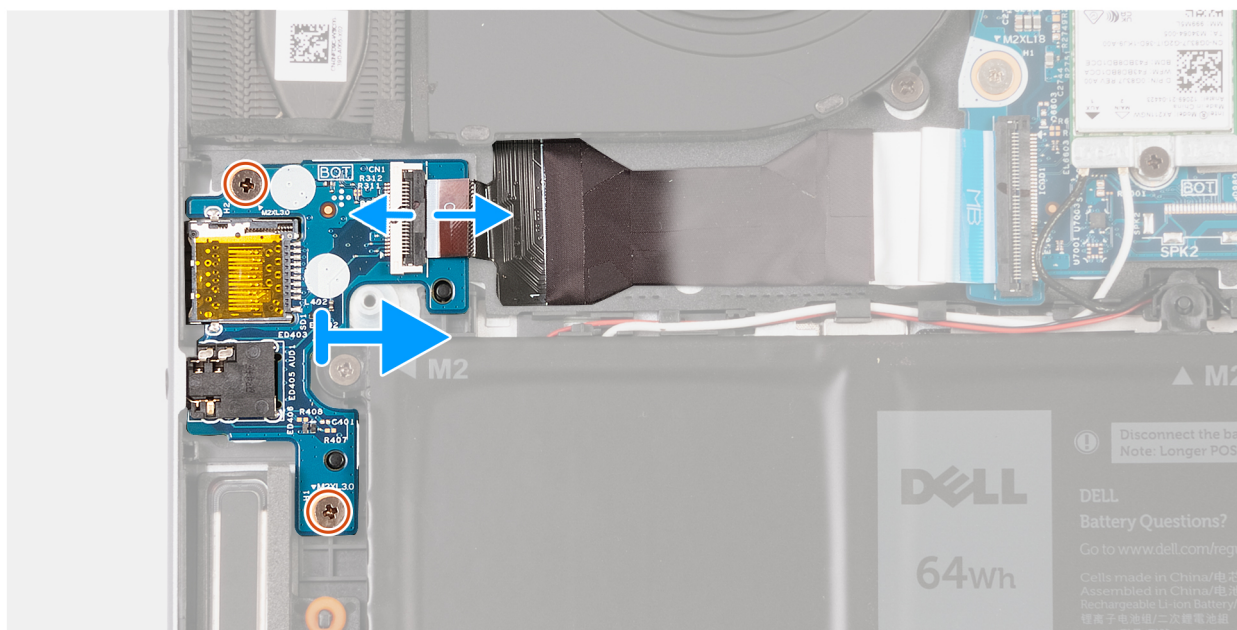
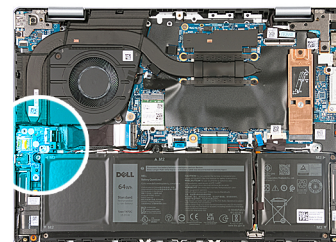

Rysunek 28. Wymontowywanie płyty IO

Kroki

1. Otwórz zatrzask i odłącz kabel płyty we/wy od złącza na płycie we/wy.
2. Wykręć dwie śruby (M2x3) mocujące płytę we/wy do zestawu podpórki na nadgarstek i klawiatury.
3. Wyjmij płytę we/wy z zestawu podpórki na nadgarstek i klawiatury.

Instalowanie płyty we/wy

OSTRZEŻENIE: Informacje zawarte w tej sekcji są przeznaczone wyłącznie dla autoryzowanych techników serwisowych.

Wymagania

W przypadku wymiany elementu przed wykonaniem procedury instalacji wymontuj wcześniej zainstalowany element.

Informacje na temat zadania

Na ilustracjach przedstawiono umiejscowienie i procedurę instalacji panelu we/wy.



2x
M2x3

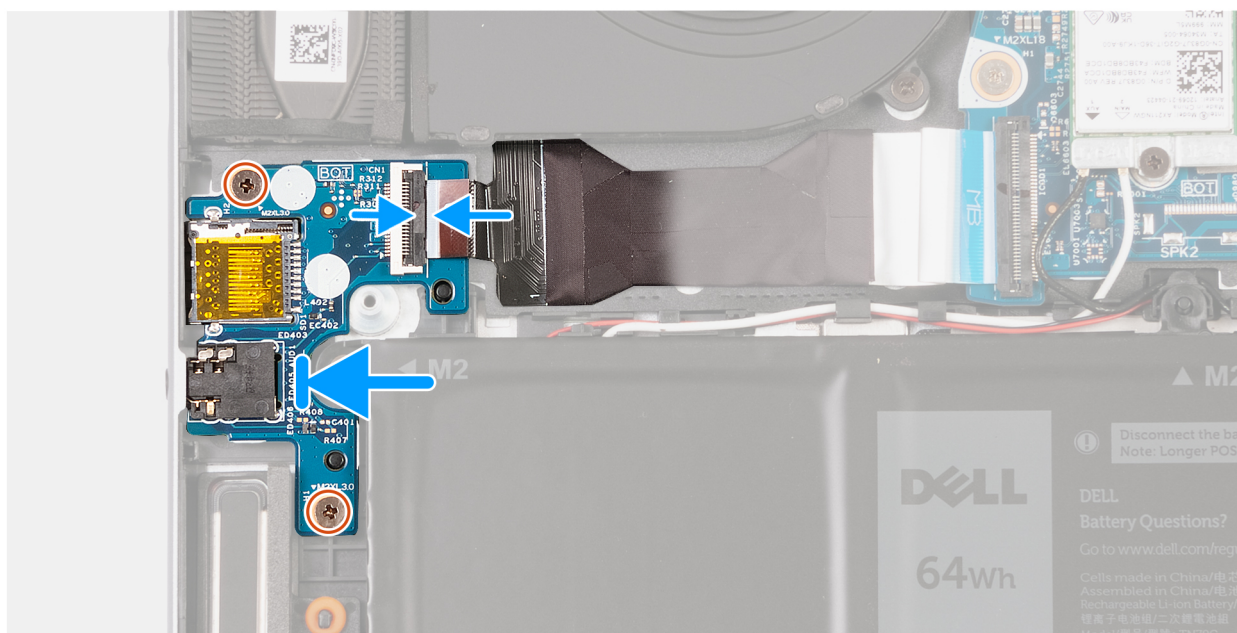
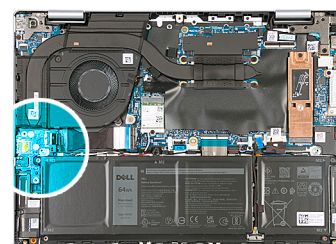

Rysunek 29. Instalowanie płyty we/wy

Kroki

1. Umieść płytę we/wy na zestawie podpórki na nadgarstek i klawiatury.
2. Dopasuj porty w panelu we/wy do otworów w zestawie klawiatury i podpórki na nadgarstek.
3. Wyrównaj otwory na śruby w płycie we/wy z otworami na śruby w zestawie podpórki na nadgarstek i klawiatury.
4. Wkręć dwie śruby (M2x3) mocujące płytę we/wy do zestawu podpórki na nadgarstek i klawiatury.
5. Podłącz kabel płyty we/wy do złącza na płycie we/wy i zamknij zatrzask.

Kolejne kroki

1. Zainstaluj [pokrywę dolną](#).
2. Wykonaj procedurę przedstawioną w sekcji [Po zakończeniu serwisowania komputera](#).

Zestaw głośników i anteny

 **UWAGA:** Kable antenowe są podłączone do głośników jako zestaw i nie można ich instalować oddzielnie.

Wymontowywanie zestawu głośników i anteny

 **OSTRZEŻENIE:** Informacje zawarte w tej sekcji są przeznaczone wyłącznie dla autoryzowanych techników serwisowych.

Wymagania

1. Wykonaj procedurę przedstawioną w sekcji [Przed przystąpieniem do serwisowania komputera](#).

 **UWAGA:** Włącz na komputerze tryb serwisowy. Więcej informacji można znaleźć w **kroku 6** procedury [Przed przystąpieniem do serwisowania komputera](#).

2. Zdejmij [pokrywę dolną](#).
3. Wyjmij [baterię](#).
4. Wymontuj [kartę sieci bezprzewodowej](#).

Informacje na temat zadania

 **UWAGA:** Anteny karty sieci bezprzewodowej są zamocowane do głośników jako zestaw i nie można ich oddzielić w celu wymiany poszczególnych elementów. W razie konieczności wymiany głośników lub anten sieci bezprzewodowej otrzymasz zestaw głośników i anten sieci bezprzewodowej jako jeden element serwisowy.

Na ilustracjach przedstawiono umiejscowienie i procedurę wymontowywania zestawu głośników i anten.

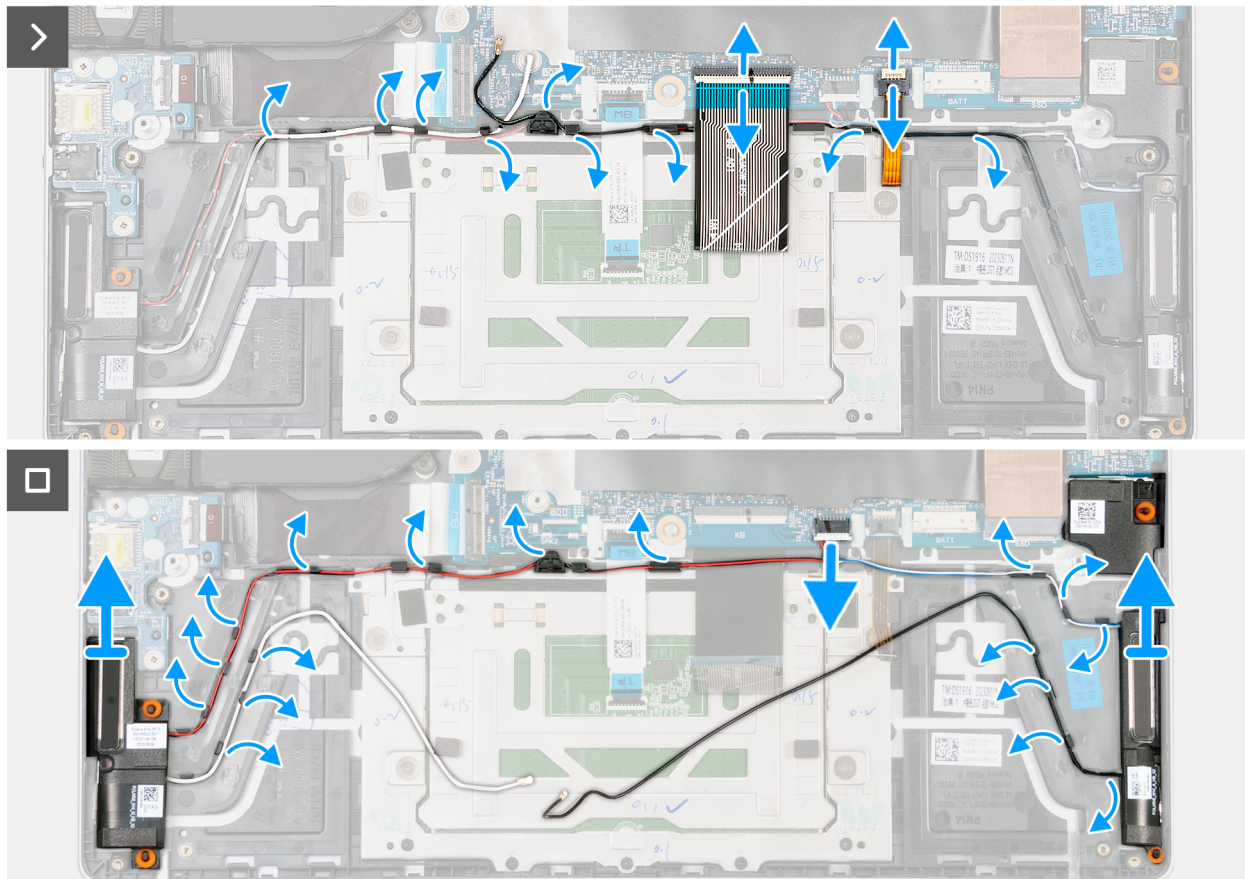
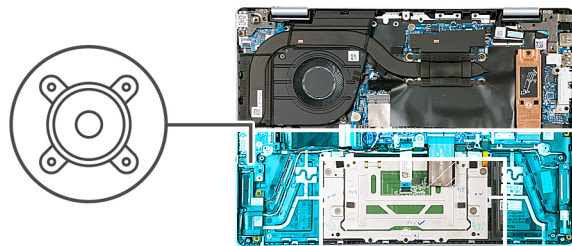

Rysunek 30. Wymontowywanie zestawu głośników i anteny

Kroki

1. Odłącz kabel głośnika od złącza na płycie głównej.
2. Unieś zatrzask, aby odłączyć kabel klawiatury od złącza na płycie głównej.
3. Zdejmij kabel klawiatury z kabli głośnikowych i antenowych.
4. Otwórz zatrzask i odłącz kabel podświetlenia klawiatury od złącza na płycie głównej.
5. Zdejmij kabel podświetlenia klawiatury z kabli głośnikowych i antenowych.
6. Wymij kable głośnikowe i antenowe z przewodnic na zestawie podpórki na nadgarstek i klawiatury.
7. Wymij zestaw głośników i anten z zestawu podpórki na nadgarstek i klawiatury.

UWAGA: Anteny i kable są częścią zestawu głośników i anten.

Instalowanie zestawu głośników i anteny

OSTRZEŻENIE: Informacje zawarte w tej sekcji są przeznaczone wyłącznie dla autoryzowanych techników serwisowych.

Wymagania

W przypadku wymiany elementu przed wykonaniem procedury instalacji wymontuj wcześniej zainstalowany element.

Informacje na temat zadania

UWAGA: Anteny karty sieci bezprzewodowej są zamocowane do głośników jako zestaw i nie można ich oddzielić w celu wymiany poszczególnych elementów. W razie konieczności wymiany głośników lub anten sieci bezprzewodowej otrzymasz zestaw głośników i anten sieci bezprzewodowej jako jeden element serwisowy.

Na ilustracji przedstawiono umiejscowienie i procedurę instalacji zestawu głośników i anten.

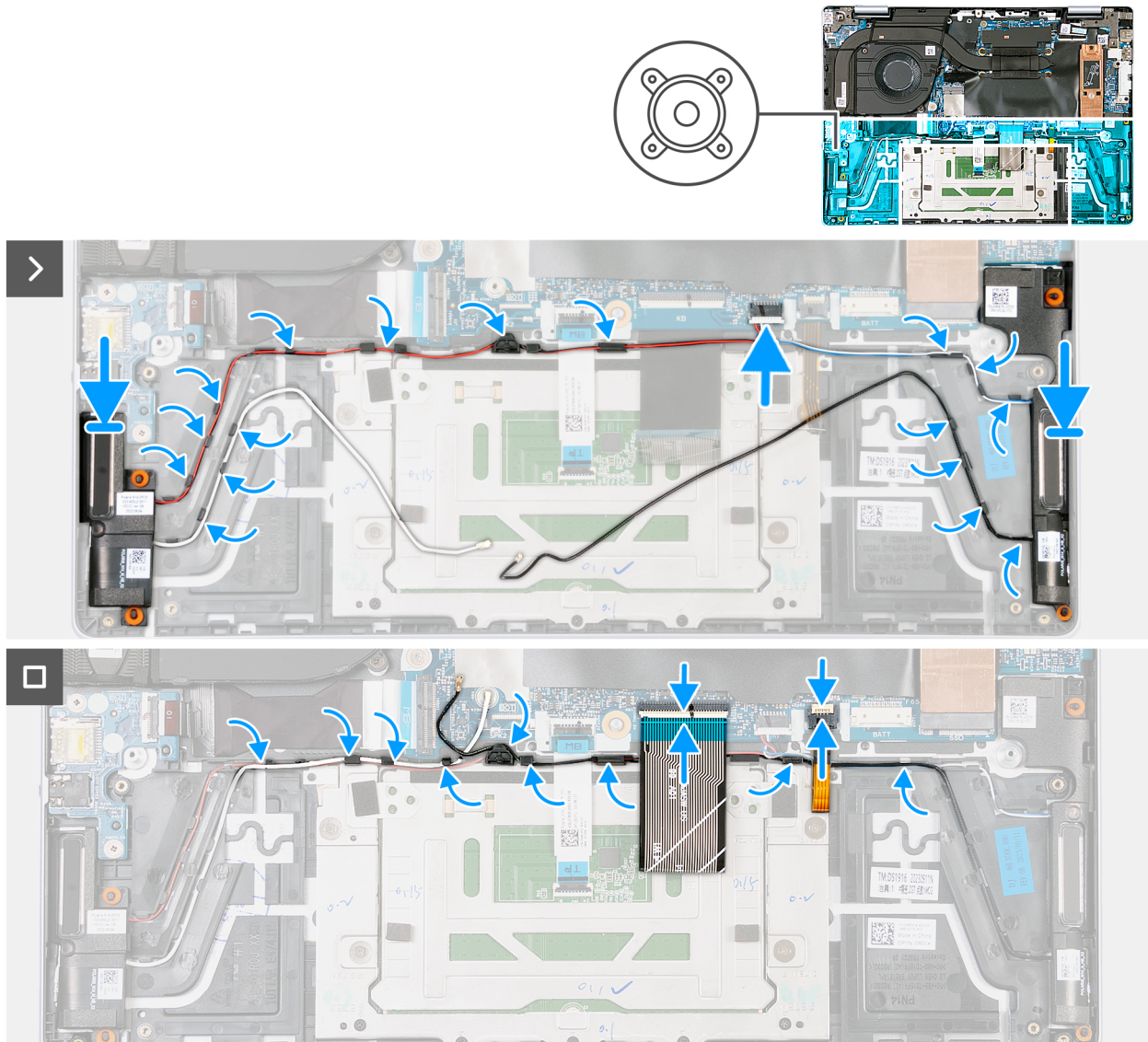

Rysunek 31. Instalowanie zestawu głośników i anteny

Kroki

1. Umieść głośniki w zestawie podpórki na nadgarstek i klawiatury, korzystając z wypustek.

UWAGA: Upewnij się, że cztery gumowe pierścienie są osadzone w gnieździe i prawidłowo zamontowane w głośnikach.

2. Umieść kable głośnikowe i antenowe w prowadnicach na zestawie podpórki na nadgarstek i klawiatury.

3. Podłącz kabel głośników do złącza na płycie głównej.

4. Podłącz kabel klawiatury do złącza na płycie głównej.

Uwaga: Podczas podłączania kabel klawiatury należy umieścić nad kablami głośnikowymi.

5. Podłącz kabel podświetlenia klawiatury do płyty głównej.

Uwaga: Podczas podłączania kabel klawiatury należy umieścić nad kablem podświetlenia klawiatury.

Kolejne kroki

1. Zainstaluj [kartę sieci bezprzewodowej](#).
2. Zainstaluj [baterię](#).
3. Zainstaluj [pokrywę dolną](#).
4. Wykonaj procedurę przedstawioną w sekcji [Po zakończeniu serwisowania komputera](#).

Radiator

Wymontowywanie radiatora

 **OSTRZEŻENIE:** Informacje zawarte w tej sekcji są przeznaczone wyłącznie dla autoryzowanych techników serwisowych.

Wymagania

1. Wykonaj procedurę przedstawioną w sekcji [Przed przystąpieniem do serwisowania komputera](#).

 **UWAGA:** Włącz na komputerze tryb serwisowy. Więcej informacji można znaleźć w **kroku 6** procedury [Przed przystąpieniem do serwisowania komputera](#).

2. Zdejmij [pokrywę dolną](#).

Informacje na temat zadania

 **OSTRZEŻENIE:** Radiator może się silnie nagrzewać podczas normalnego działania. Przed dotknięciem radiatora należy poczekać aż wystarczająco ostygnie.

 **UWAGA:** Aby zapewnić maksymalne chłodzenie procesora, nie należy dotykać powierzchni termoprzewodzących na radiatorze procesora. Substancje oleiste na skórze dłoni mogą zmniejszyć przewodność cieplną pasty termoprzewodzącej.

Na ilustracjach przedstawiono umiejscowienie i procedurę wymontowywania radiatora.



4x

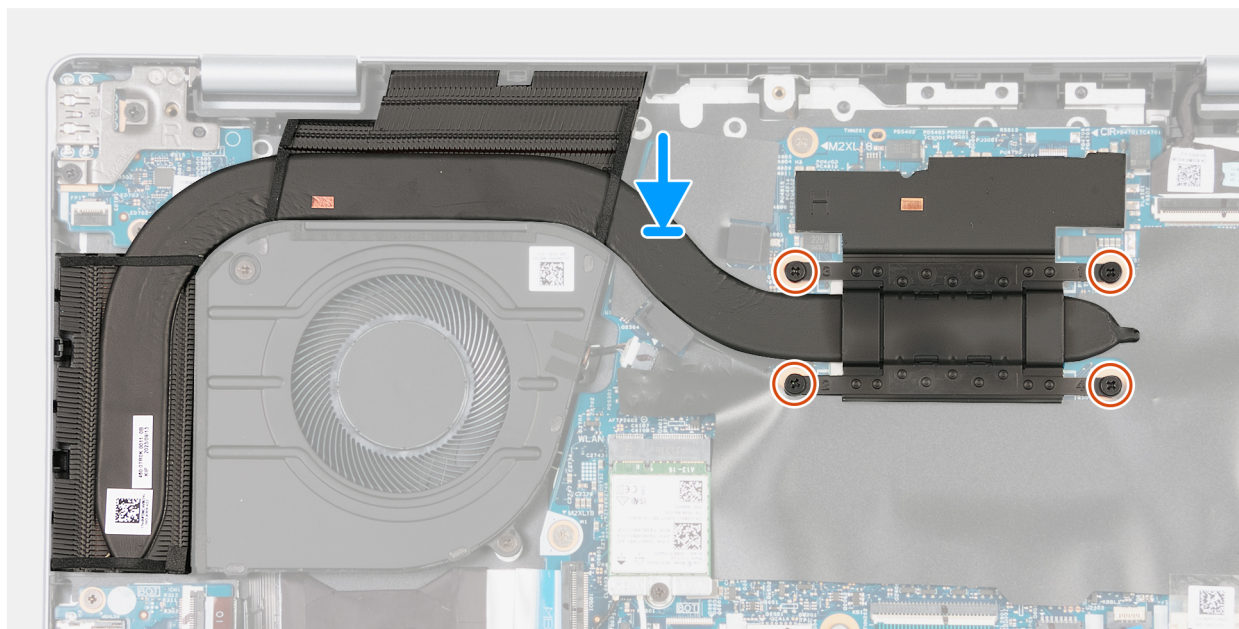
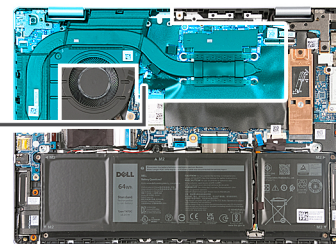

Rysunek 32. Wymontowywanie radiatora

Kroki

1. W kolejności odwrotnej do wskazanej na radiatorze (4>3>2>1) poluzuj cztery śruby mocujące radiator do płyty głównej.
2. Zdejmij radiator z płyty głównej.

Instalowanie radiatora

OSTRZEŻENIE: Informacje zawarte w tej sekcji są przeznaczone wyłącznie dla autoryzowanych techników serwisowych.

Wymagania

W przypadku wymiany elementu przed wykonaniem procedury instalacji wymontuj wcześniej zainstalowany element.

Informacje na temat zadania

UWAGA: W przypadku wymiany płyty głównej lub radiatora należy użyć pasty termoprzewodzącej dostarczonej w zestawie, aby zapewnić właściwe odprowadzanie ciepła.

Na ilustracjach przedstawiono umiejscowienie i procedurę instalacji radiatora.



4x

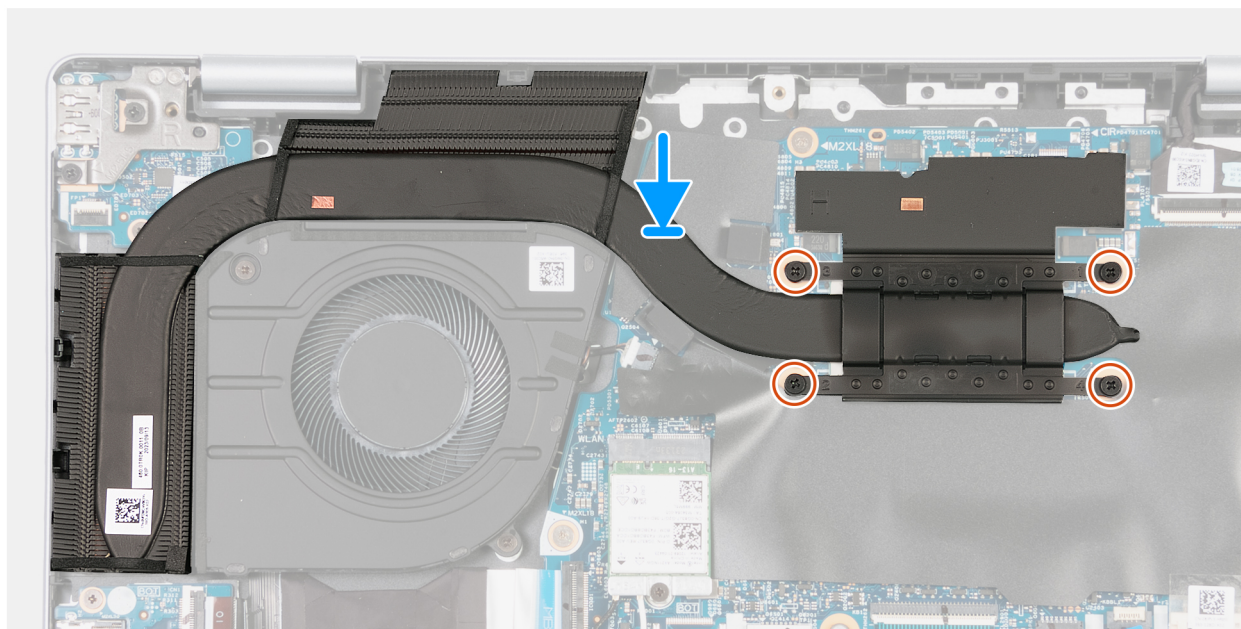
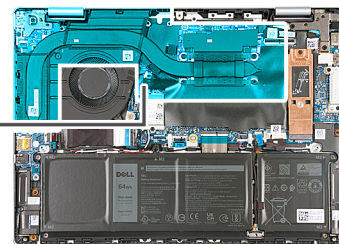

Rysunek 33. Instalowanie radiatora

Kroki

1. Umieść radiator na płycie głównej.
2. Dopasuj śruby mocujące w radiatorze do otworów w płycie głównej.
3. We wskazanej kolejności (1->2->3->4) dokręć cztery śruby mocujące radiator do płyty głównej.

Kolejne kroki

1. Zainstaluj [pokrywę dolną](#).
2. Wykonaj procedurę przedstawioną w sekcji [Po zakończeniu serwisowania komputera](#).

Złącze zasilacza

Wymontowywanie portu zasilacza

OSTRZEŻENIE: Informacje zawarte w tej sekcji są przeznaczone wyłącznie dla autoryzowanych techników serwisowych.

Wymagania

1. Wykonaj procedurę przedstawioną w sekcji [Przed przystąpieniem do serwisowania komputera](#).

UWAGA: Włącz na komputerze tryb serwisowy. Więcej informacji można znaleźć w **kroku 6** procedury [Przed przystąpieniem do serwisowania komputera](#).

2. Zdejmij [pokrywę dolną](#).

Informacje na temat zadania

Na ilustracji przedstawiono umiejscowienie i procedurę wymontowywania portu zasilacza.



2x
M2.5x5

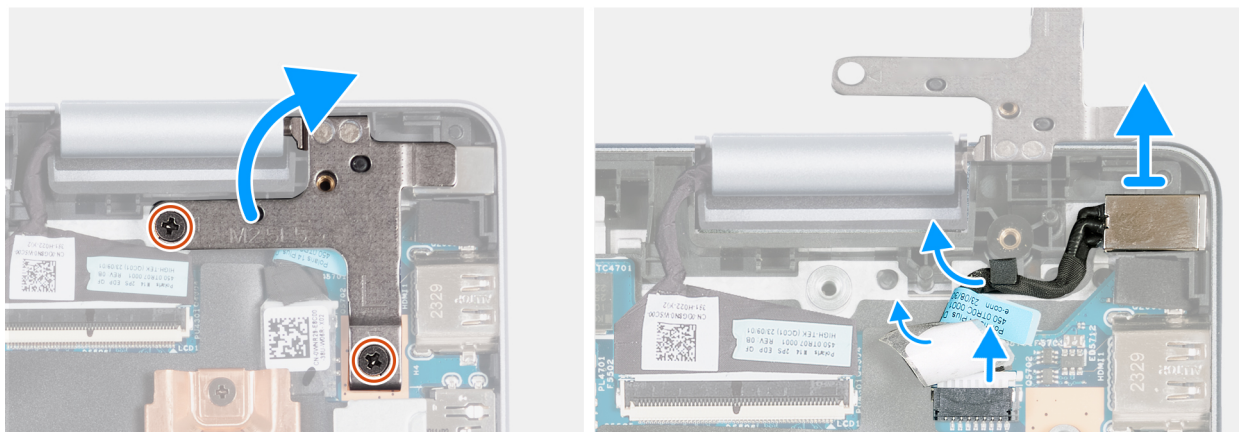
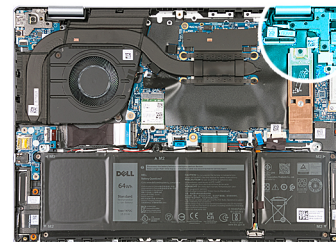

Rysunek 34. Wymontowywanie portu zasilacza

Kroki

1. Wykręć dwie śruby (M2,5x5) mocujące lewy zawias zestawu wyświetlacza do płyty głównej.
2. Odchyl lewy zawias zestawu wyświetlacza pod kątem 90 stopni.
3. Odklej taśmę mocującą kabel gniazda zasilacza do złącza na płycie głównej.
4. Odłącz kabel portu zasilacza od złącza na płycie głównej.
5. Wymij kabel gniazda zasilacza z przewodnic w zestawie klawiatury i podpórki na nadgarstek.
6. Wymij gniazdo zasilacza z zestawu podpórki na nadgarstek i klawiatury.

Instalowanie portu zasilacza

OSTRZEŻENIE: Informacje zawarte w tej sekcji są przeznaczone wyłącznie dla autoryzowanych techników serwisowych.

Wymagania

W przypadku wymiany elementu przed wykonaniem procedury instalacji wymontuj wcześniej zainstalowany element.

Informacje na temat zadania

Na ilustracji przedstawiono umiejscowienie i procedurę instalacji portu zasilacza.



2x
M2.5x5

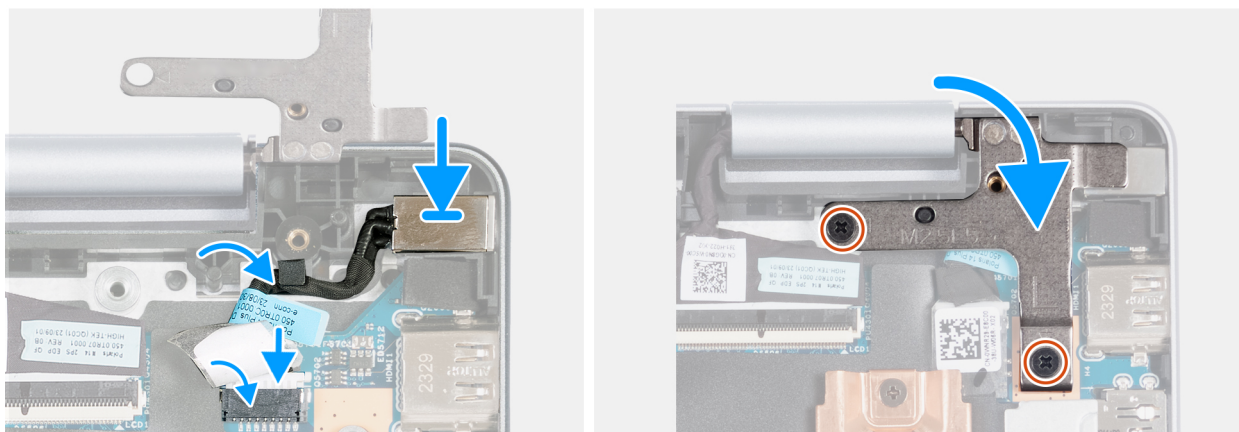
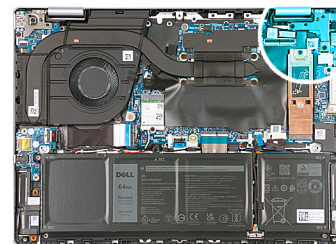

Rysunek 35. Instalowanie portu zasilacza

Kroki

1. Umieść gniazdo zasilacza we wnęcie w zestawie podpórki na nadgarstek i klawiatury.
2. Umieść kabel gniazda zasilacza w przewodnicach w zestawie klawiatury i podpórki na nadgarstek.
3. Podłącz kabel portu zasilacza do złącza na płycie głównej.
4. Przyklej taśmę mocującą kabel gniazda zasilacza do złącza na płycie głównej.
5. Zamknij zawiasy wyświetlacza i dopasuj otwory na śruby w zawiasach wyświetlacza do otworów w zestawie podpórki na nadgarstek i klawiatury.
6. Wkręć dwie śruby (M2,5x5) mocujące lewy zawias zestawu wyświetlacza do zestawu podpórki na nadgarstek i klawiatury.

Kolejne kroki

1. Zainstaluj [pokrywę dolną](#).
2. Wykonaj procedurę przedstawioną w sekcji [Po zakończeniu serwisowania komputera](#).

Płyta główna

Wymontowywanie płyty głównej

⚠ OSTRZEŻENIE: Informacje zawarte w tej sekcji są przeznaczone wyłącznie dla autoryzowanych techników serwisowych.

Wymagania

1. Wykonaj procedurę przedstawioną w sekcji [Przed przystąpieniem do serwisowania komputera](#).

i UWAGA: Włącz na komputerze tryb serwisowy. Więcej informacji można znaleźć w **kroku 6** procedury [Przed przystąpieniem do serwisowania komputera](#).

2. Zdejmij [pokrywę dolną](#).
3. Wymij [baterię](#).
4. W zależności od konfiguracji wymontuj [dysk SSD M.2 2230](#) lub [dysk SSD M.2 2280](#).
5. Wymontuj [kartę sieci bezprzewodowej](#).

6. Wymontuj radiator.
7. Wymontuj zestaw wyświetlacza.

Informacje na temat zadania

Poniższa ilustracja przedstawia złącza i gniazda kart M.2 na płycie głównej.

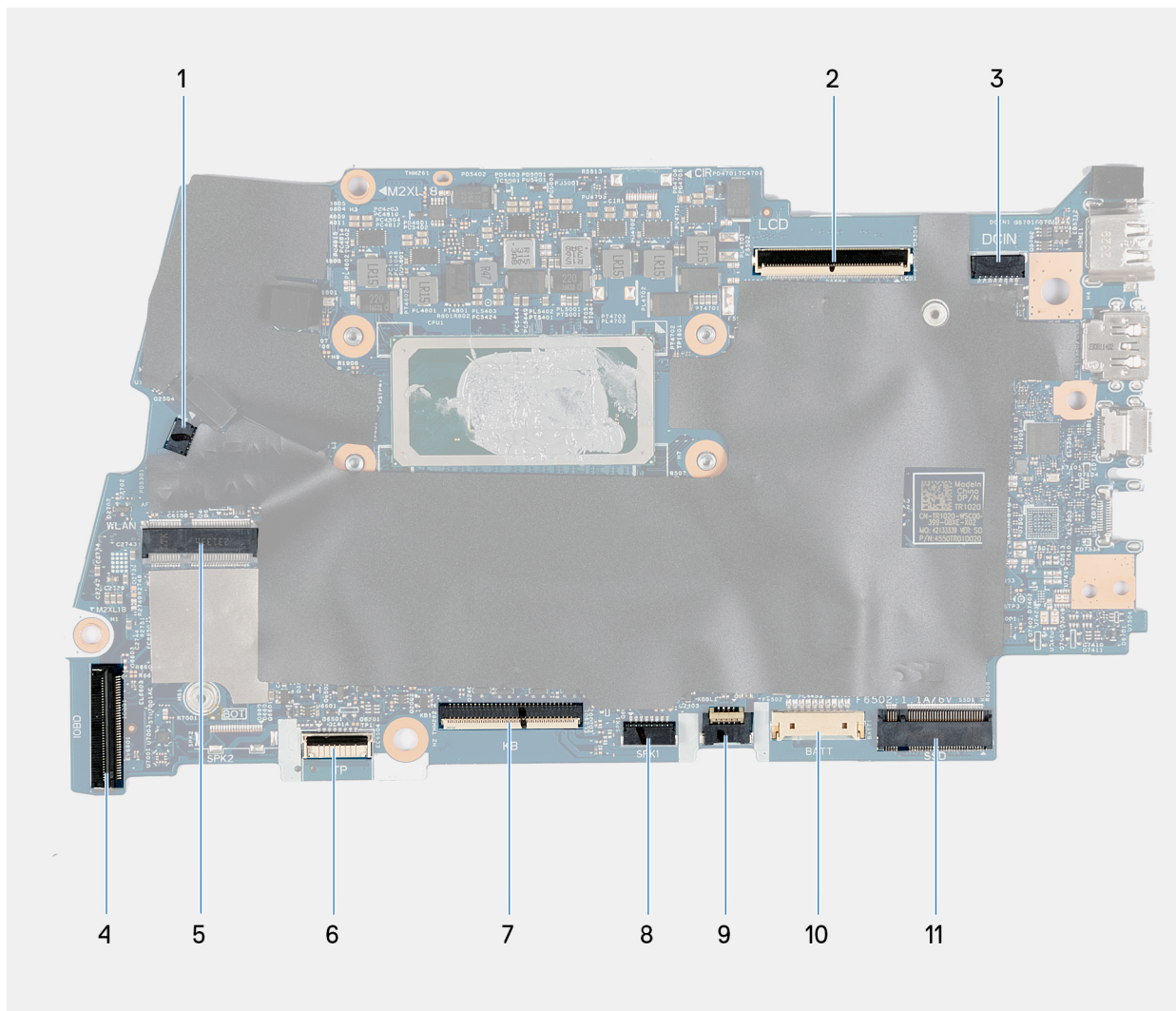

Rysunek 36. Elementy płyty głównej

1. Złącze kabla wentylatora
2. Złącze kabla zestawu wyświetlacza
3. Złącze kabla gniazda zasilacza
4. Złącze kabla płyty we/wy i karty USB
5. Gniazdo karty sieci bezprzewodowej M.2
6. Złącze kabla touchpada
7. Złącze kabla klawiatury
8. Złącze kabli głośnikowych
9. Złącze kabla podświetlenia klawiatury
10. Złącze kabla baterii
11. Gniazdo dysku SSD M.2

Na ilustracji przedstawiono umiejscowienie i procedurę wymontowywania płyty głównej.



2x
M2x4



2x
M2x1.8

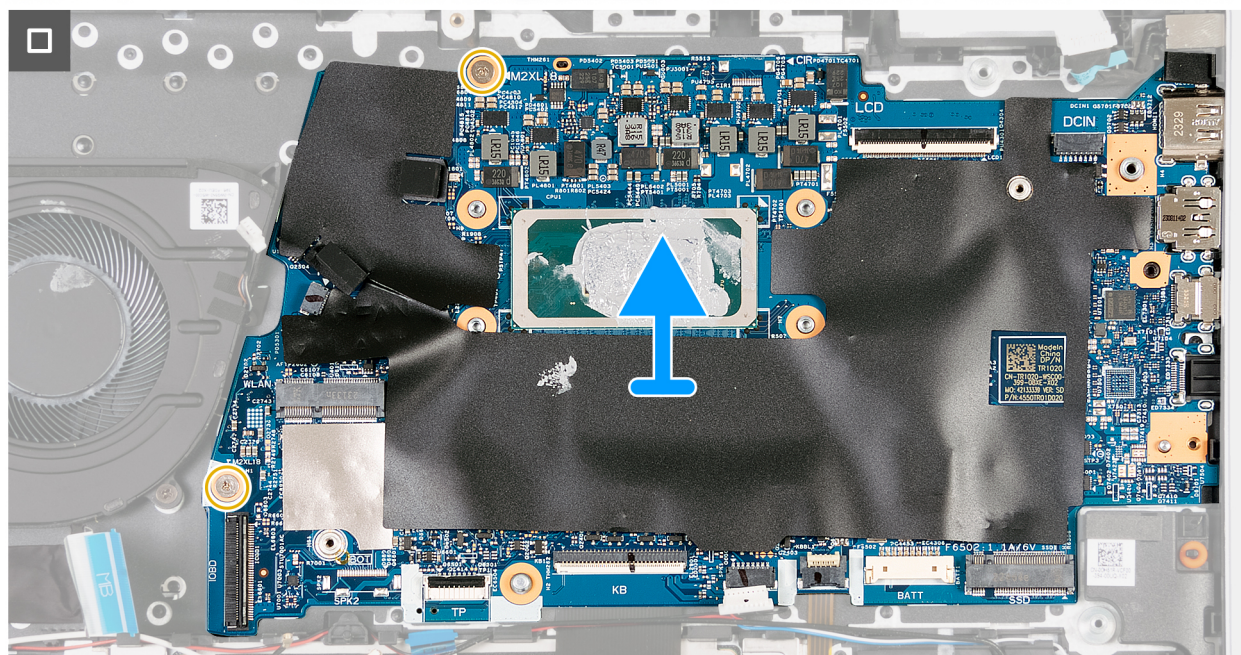
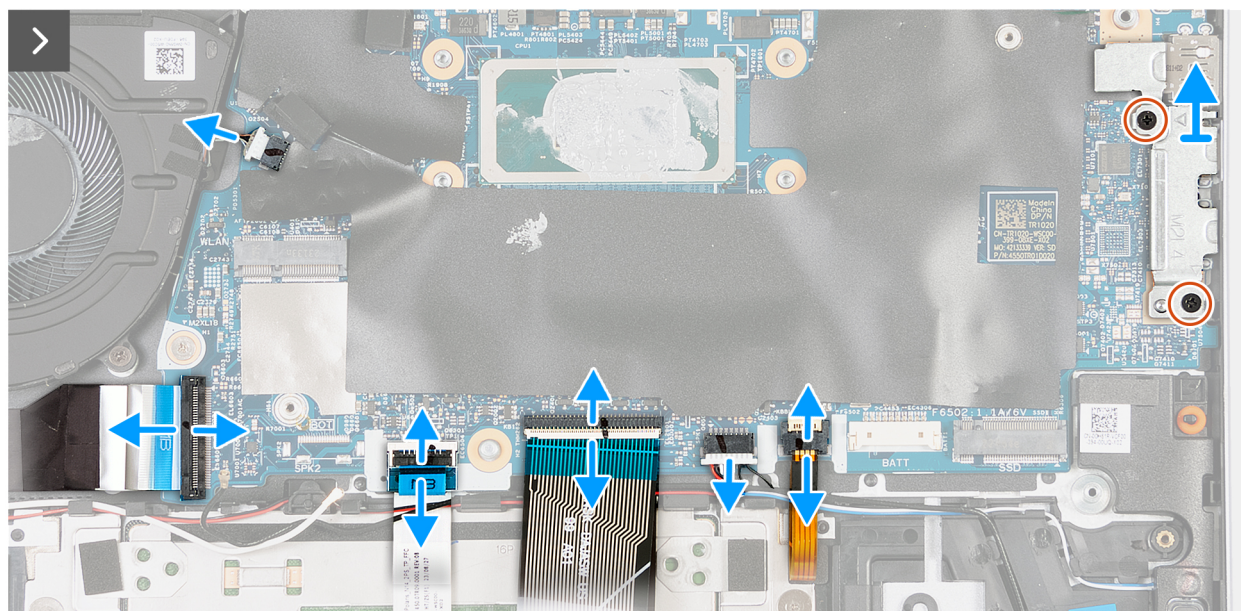
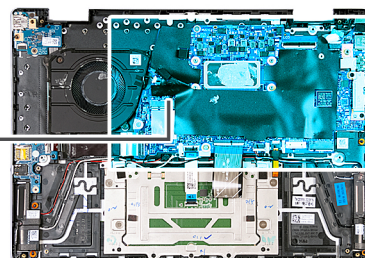

Rysunek 37. Wymontowywanie płyty głównej

UWAGA: Na ilustracji przedstawiono płytę główną z wymontowanym radiatorem.

Kroki

1. Otwórz zatrzask i odłącz kabel płyty we/wy i karty USB od złącza na płycie głównej.
2. Otwórz zatrzask i odłącz kabel touchpada od złącza na płycie głównej.

3. Unieś zatrzask, aby odłączyć kabel klawiatury od złącza na płycie głównej.
4. Odłącz kable głośnikowe od złącza na płycie głównej.
5. Otwórz zatrzask i odłącz kabel podświetlenia klawiatury od złącza na płycie głównej.
6. Odłącz kabel akumulatora od złącza na płycie głównej.
7. Odklej taśmę mocującą kabel gniazda zasilacza do złącza na płycie głównej.
8. Odłącz kabel portu zasilacza od złącza na płycie głównej.
9. Wykręć dwie śruby (M2x4) mocujące klamrę portu Type-C do płyty głównej.
10. Zdejmij klamrę portu USB Type-C z płyty głównej.
11. Wykręć dwie śruby (M2x1,8) mocujące płytę główną do zestawu podpórki na nadgarstek i klawiatury.
12. Wyjmij płytę główną z zestawu podpórki na nadgarstek i klawiatury.

Instalowanie płyty głównej

 **OSTRZEŻENIE:** Informacje zawarte w tej sekcji są przeznaczone wyłącznie dla autoryzowanych techników serwisowych.

Wymagania

W przypadku wymiany elementu przed wykonaniem procedury instalacji wymontuj wcześniej zainstalowany element.

Informacje na temat zadania

 **UWAGA:** W przypadku wymiany płyty głównej lub radiatora należy użyć pasty termoprzewodzącej dostarczonej w zestawie, aby zapewnić właściwe odprowadzanie ciepła.

Poniższa ilustracja przedstawia złącza i gniazda kart M.2 na płycie głównej.

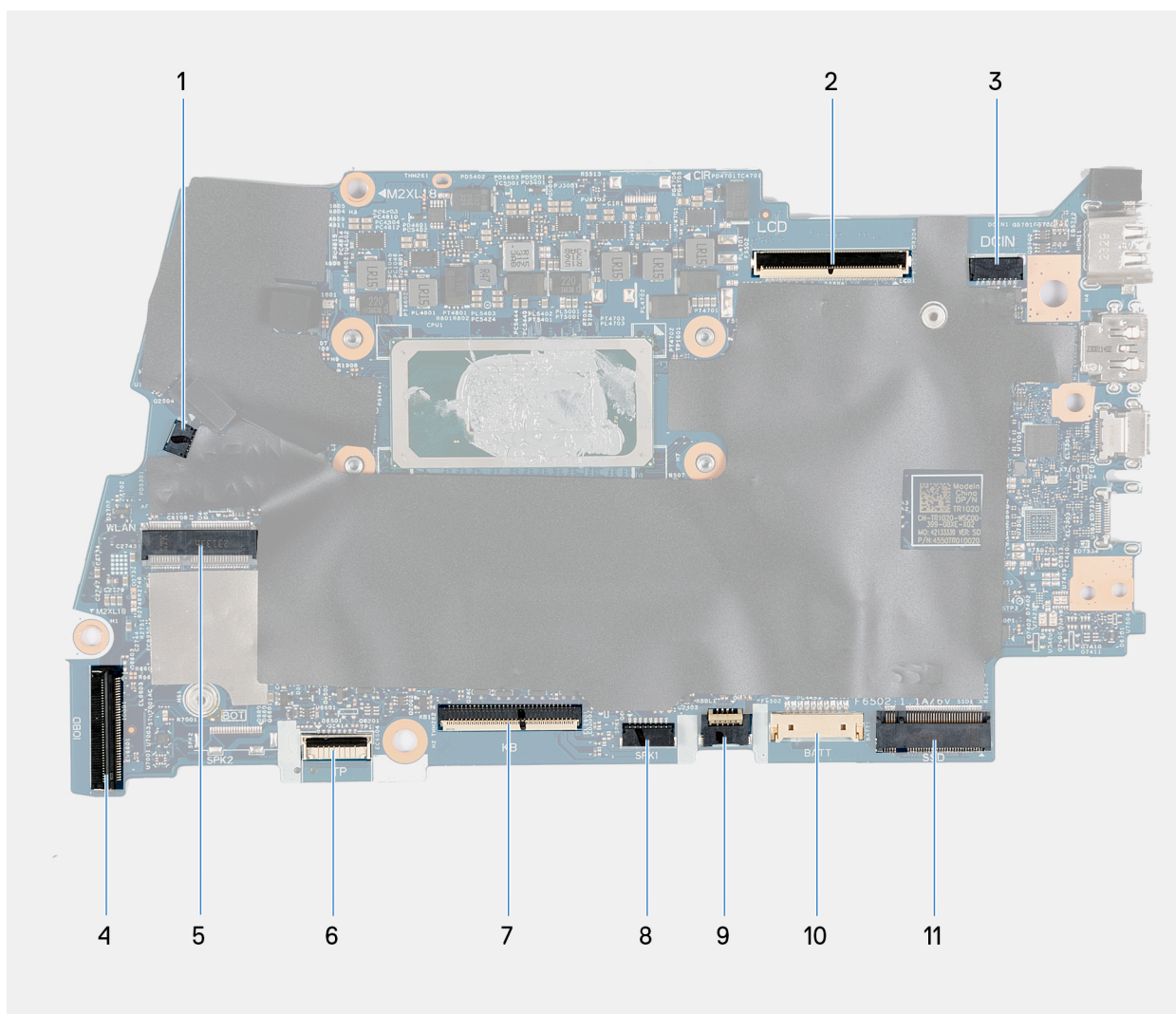

Rysunek 38. Elementy płyty głównej

1. Złącze kabla wentylatora
2. Złącze kabla zestawu wyświetlacza
3. Złącze kabla gniazda zasilacza
4. Złącze kabla płyty we/wy i karty USB
5. Gniazdo karty sieci bezprzewodowej M.2
6. Złącze kabla touchpada
7. Złącze kabla klawiatury
8. Złącze kabli głośnikowych
9. Złącze kabla podświetlenia klawiatury
10. Złącze kabla baterii
11. Gniazdo dysku SSD M.2

Na ilustracjach przedstawiono umiejscowienie i procedurę instalacji płyty głównej.



2x
M2x4



2x
M2x1.8

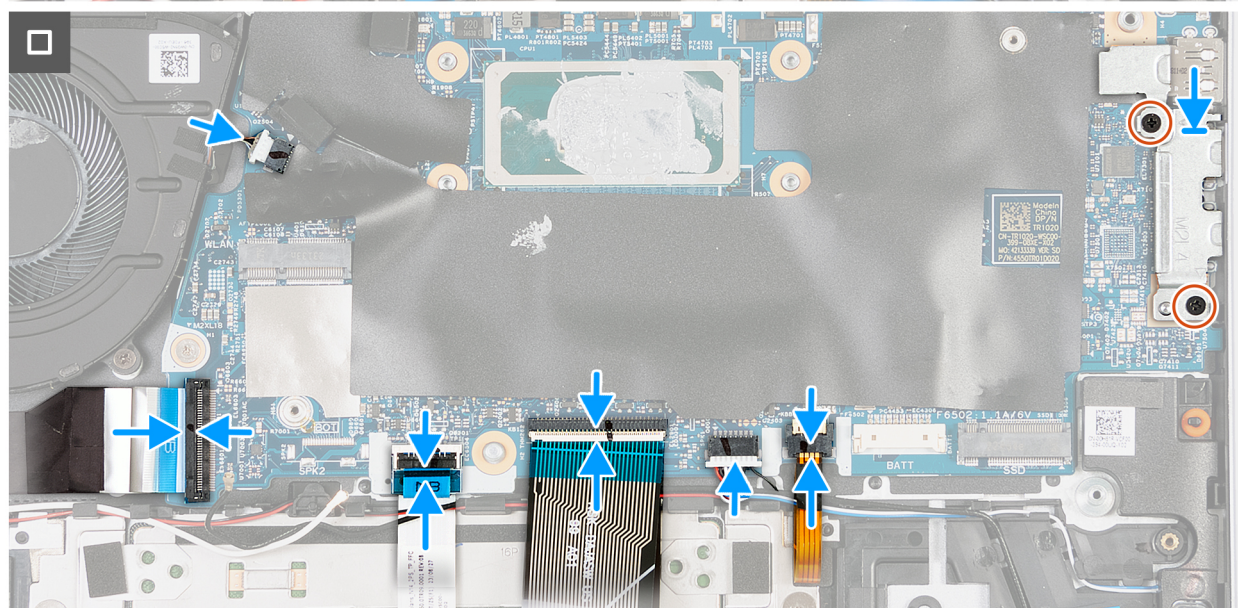
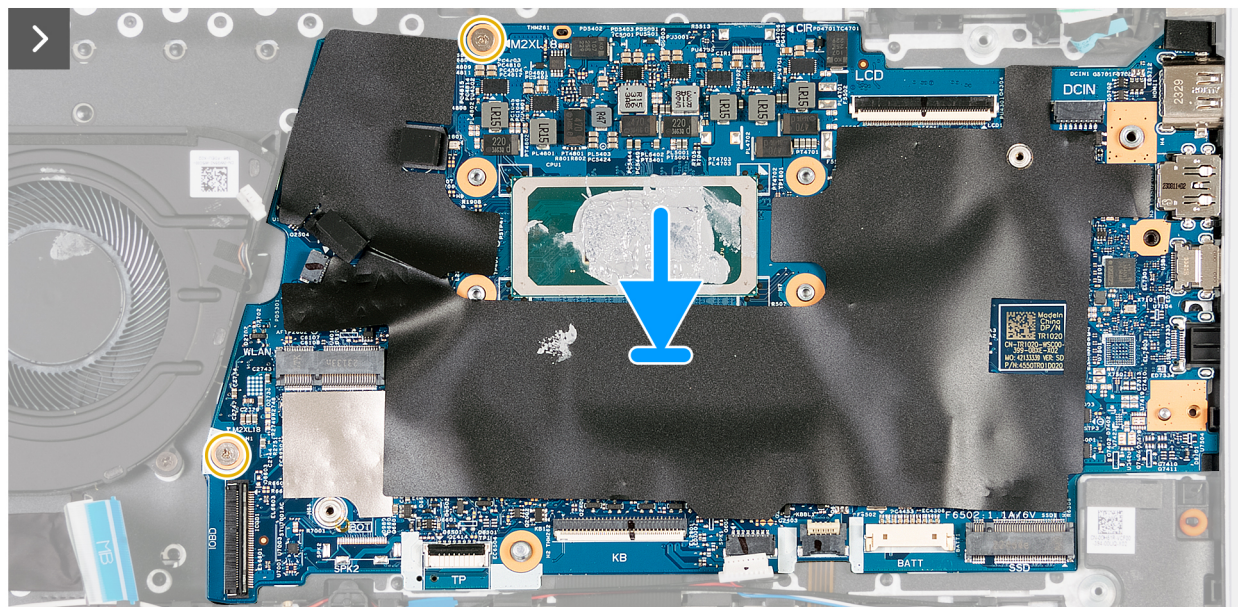
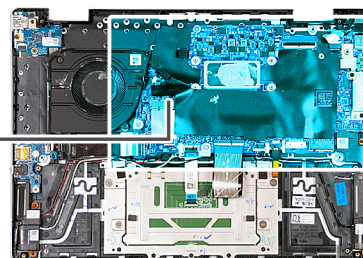

Rysunek 39. Instalowanie płyty głównej

Kroki

1. Umieść płytę główną na zestawie podpórki na nadgarstek i klawiatury.
2. Dopasuj porty na płycie głównej do otworów w zestawie podpórki na nadgarstek i klawiatury.
3. Dopasuj otwory na śruby w płycie głównej do otworów w zestawie podpórki na nadgarstek i klawiatury.
4. Wkręć dwie śruby (M2x1,8) mocujące płytę główną do zestawu podpórki na nadgarstek i klawiatury.
5. Umieść kłamerkę portu Type-C na płycie głównej i dopasuj otwory na śruby w kłamerze do otworów w płycie głównej.
6. Wkręć dwie śruby (M2x4) mocujące kłamerkę portu Type-C do płyty głównej.

 **UWAGA:** Nie wkręcaj dwóch śrub (M2x4) do płyty głównej, jeśli klamra portu Type-C nie jest zainstalowana.

7. Podłącz kabel portu zasilacza do złącza na płycie głównej.
8. Przyklej taśmę mocującą kabel gniazda zasilacza do złącza na płycie głównej.
9. Podłącz kabel baterii do złącza na płycie głównej.
10. Podłącz kabel klawiatury do złącza na płycie głównej i zamknij zatrzask.
11. Podłącz kabel touchpada do złącza na płycie głównej i zamknij zatrzask.
12. Podłącz kabel płyty we/wy i karty USB do złącza na płycie głównej i zamknij zatrzask.

Kolejne kroki

1. Zainstaluj [zestaw wyświetlacza](#).
2. Zainstaluj [radiator](#).

 **UWAGA:** W przypadku wymiany płyty głównej lub radiatora należy użyć pasty termoprzewodzącej dostarczonej w zestawie, aby zapewnić właściwe odprowadzanie ciepła.

3. Zainstaluj [kartę sieci bezprzewodowej](#).
4. W zależności od konfiguracji zainstaluj [kartę SSD M.2 2230](#) lub [kartę SSD M.2 2280](#).
5. Zainstaluj [baterię](#).
6. Zainstaluj [pokrywę dolną](#).
7. Wykonaj procedurę przedstawioną w sekcji [Po zakończeniu serwisowania komputera](#).

Płyta USB

Wymontowywanie płyty USB

 **OSTRZEŻENIE:** Informacje zawarte w tej sekcji są przeznaczone wyłącznie dla autoryzowanych techników serwisowych.

Wymagania

1. Wykonaj procedurę przedstawioną w sekcji [Przed przystąpieniem do serwisowania komputera](#).

 **UWAGA:** Włącz na komputerze tryb serwisowy. Więcej informacji można znaleźć w **kroku 6** procedury [Przed przystąpieniem do serwisowania komputera](#).

2. Zdejmij [pokrywę dolną](#).
3. Wymontuj [wentylator](#).
4. Wymontuj [radiator](#).

Informacje na temat zadania

Poniższe ilustracje pokazują umiejscowienie płyty USB i przedstawiają wizualnie procedurę demontażu.



2x
M2.5x5



1x
M2x3

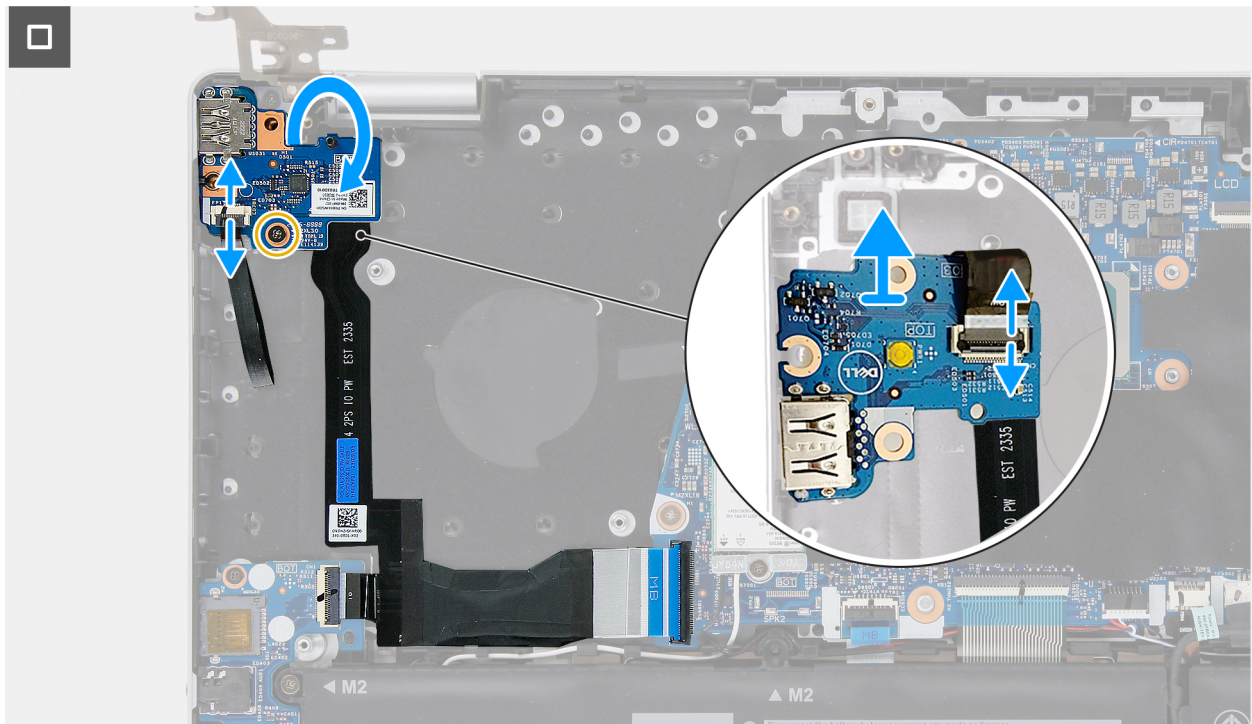
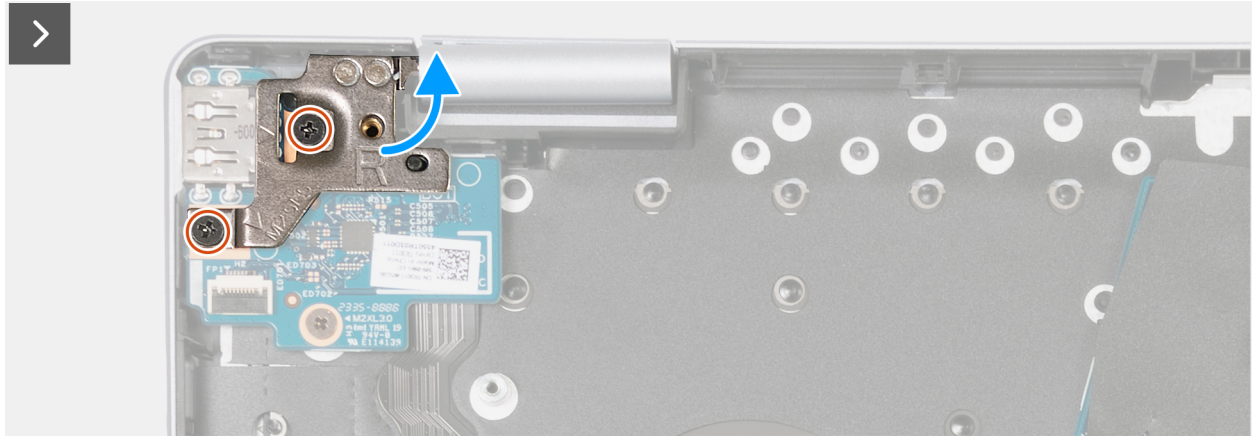
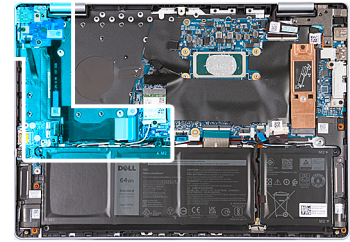

Rysunek 40. Ilustracja: wymontowywanie karty USB

Kroki

1. Wykręć dwie śruby (M2,5x5) mocujące lewy zawias zestawu wyświetlacza do zestawu podpórki na nadgarstek i klawiatury.
2. Odchyl lewy zawias zestawu wyświetlacza pod kątem 90 stopni.
3. Unieś zatrzask i odłącz kabel czytnika linii papilarnych od złącza na karcie USB.

UWAGA: Ten krok dotyczy tylko komputerów wyposażonych w przycisk zasilania z opcjonalnym czytnikiem linii papilarnych.

4. Wykręć śrubę (M2x3) mocującą kartę portu USB do zestawu podpórki na nadgarstek i klawiatury.
5. Wymij kartę USB z zestawu podpórki na nadgarstek i klawiatury, a następnie odwróć kartę, delikatnie składając kabel karty USB.
6. Przytrzymaj kartę USB i podnieś zatrzask, aby odłączyć kabel karty USB od złącza na karcie USB.

7. Wymij kartę USB i ponownie umieść kabel karty USB na zestawie podpórki na nadgarstek i klawiatury.

 **UWAGA:** Nie odłączaj kabla płyty we/wy i karty USB od zestawu podpórki na nadgarstek i klawiatury.

Instalowanie płyty USB

 **OSTRZEŻENIE:** Informacje zawarte w tej sekcji są przeznaczone wyłącznie dla autoryzowanych techników serwisowych.

Wymagania

W przypadku wymiany elementu przed wykonaniem procedury instalacji wymontuj wcześniej zainstalowany element.

Informacje na temat zadania

 **UWAGA:** W przypadku wymiany płyty głównej lub radiatora należy użyć pasty termoprzewodzącej dostarczonej w zestawie, aby zapewnić właściwe odprowadzanie ciepła.

Poniższe ilustracje pokazują umiejscowienie płyty USB i przedstawiają wizualnie procedurę instalacji.



2x
M2.5x5



1x
M2x3

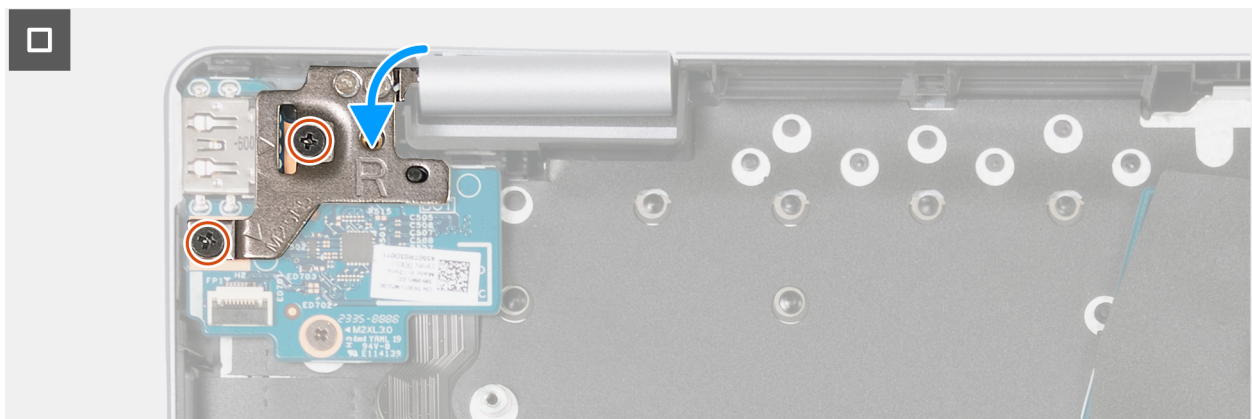
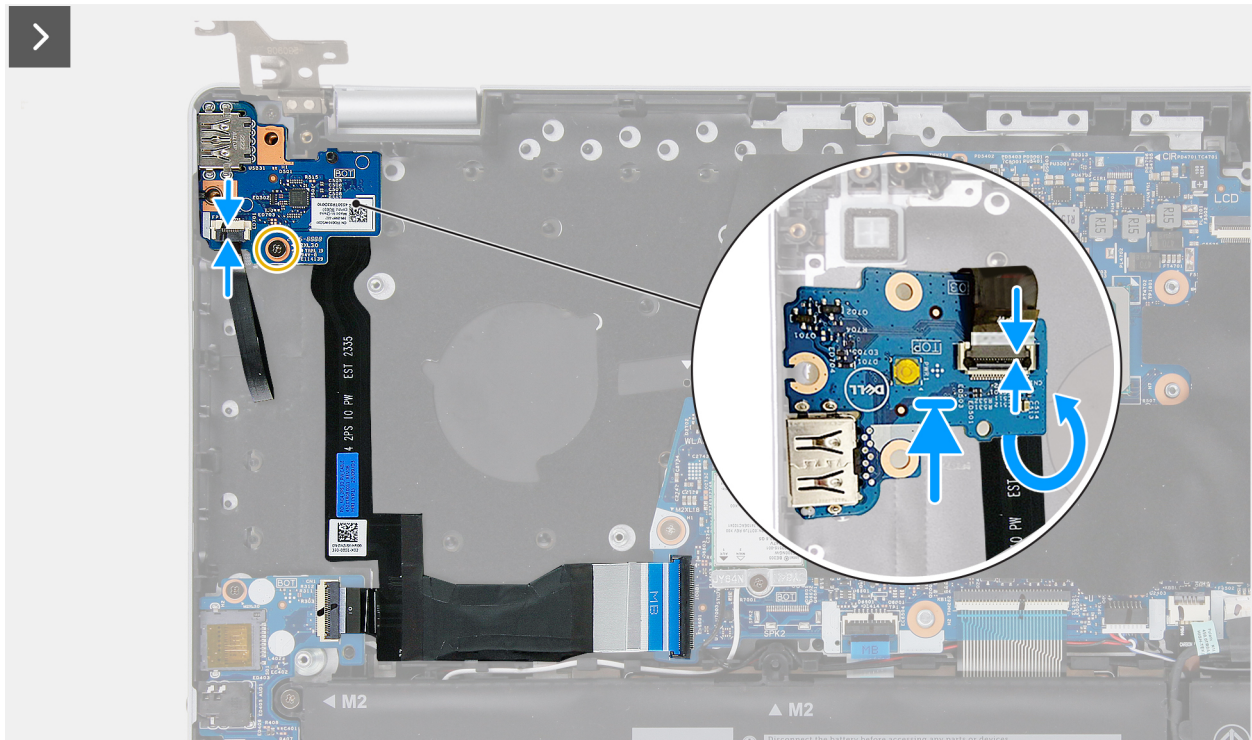
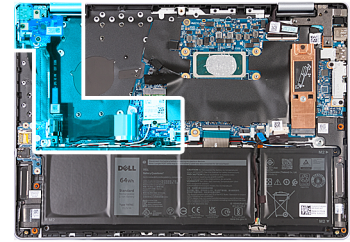

Rysunek 41. Instalowanie płyty USB

Kroki

1. Umieść kartę USB w pobliżu kabla karty USB i upewnij się, że zatrzask kabla karty USB jest widoczny.
2. Podłącz kabel karty USB do karty USB.
3. Podłącz kabel karty USB do złącza na płycie głównej i zamknij zatrzask.
4. Odwróć kartę USB i złoż kabel w kierunku zestawu podpórki na nadgarstek i klawiatury.
5. Wkręć śrubę (M2x3) mocującą kartę złącza USB do zestawu podpórki na nadgarstek i klawiatury.
6. Podłącz kabel czytnika linii papilarnych do karty USB i zamknij zatrzask.

 **UWAGA:** Ten krok dotyczy tylko komputerów wyposażonych w przycisk zasilania z opcjonalnym czytnikiem linii papilarnych.

7. Zamknij lewy zawias wyświetlacza i dopasuj otwory na śruby w lewym zawiasie wyświetlacza do otworów w zestawie podpórki na nadgarstek i klawiatury.
8. Wkręć dwie śruby (M2,5x5) mocujące lewy zawias zestawu wyświetlacza do zestawu podpórki na nadgarstek i klawiatury.

Kolejne kroki

1. Zainstaluj radiator.
2. Zainstaluj wentylator.
3. Zainstaluj pokrywę dolną.
4. Wykonaj procedurę przedstawioną w sekcji [Po zakończeniu serwisowania komputera](#).

Przycisk zasilania

Wymontowywanie przycisku zasilania

 **OSTRZEŻENIE:** Informacje zawarte w tej sekcji są przeznaczone wyłącznie dla autoryzowanych techników serwisowych.

Wymagania

1. Wykonaj procedurę przedstawioną w sekcji [Przed przystąpieniem do serwisowania komputera](#).

 **UWAGA:** Włącz na komputerze tryb serwisowy. Więcej informacji można znaleźć w **kroku 6** procedury [Przed przystąpieniem do serwisowania komputera](#).

2. Zdejmij pokrywę dolną.
3. Wymontuj wentylator.
4. Wymontuj radiator.
5. Wyjmij kartę USB.

Informacje na temat zadania

Na ilustracjach przedstawiono umiejscowienie i procedurę wymontowywania przycisku zasilania.

 **UWAGA:** W zależności od konfiguracji w komputerze może być zainstalowany przycisk zasilania z opcjonalnym czytnikiem linii papilarnych.



1x
M2x3

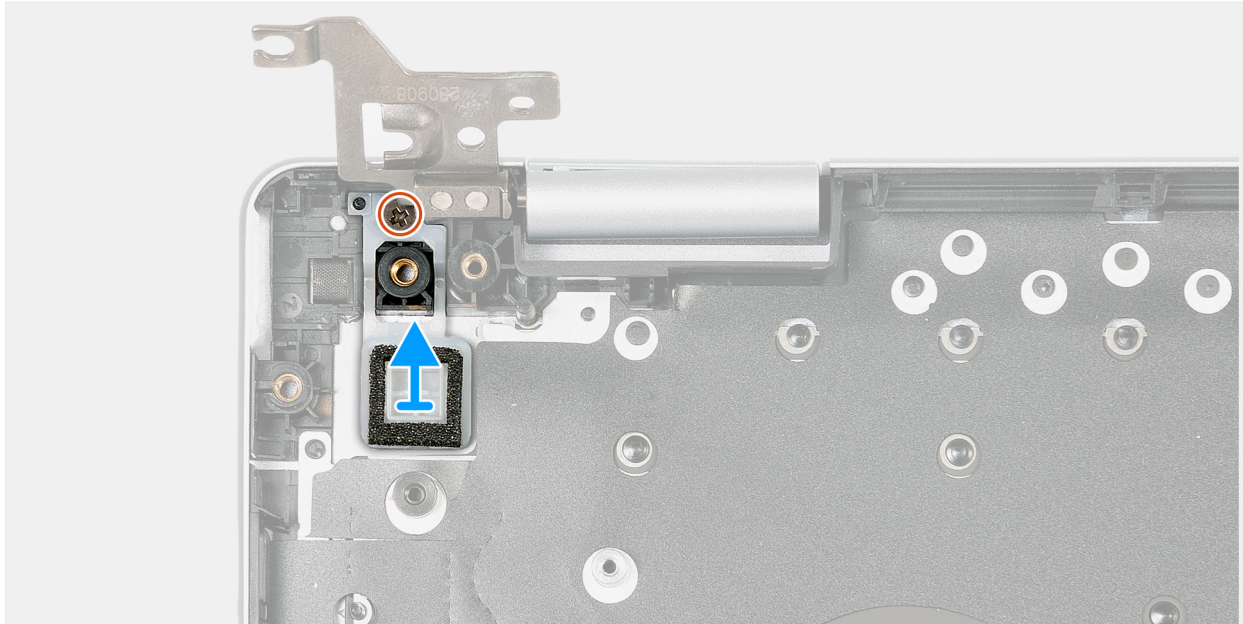
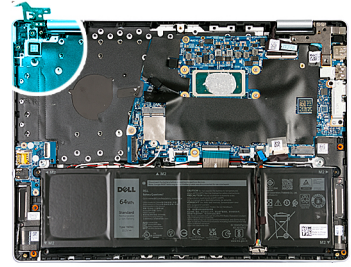

Rysunek 42. Wymontowywanie przycisku zasilania



1x
M2x3

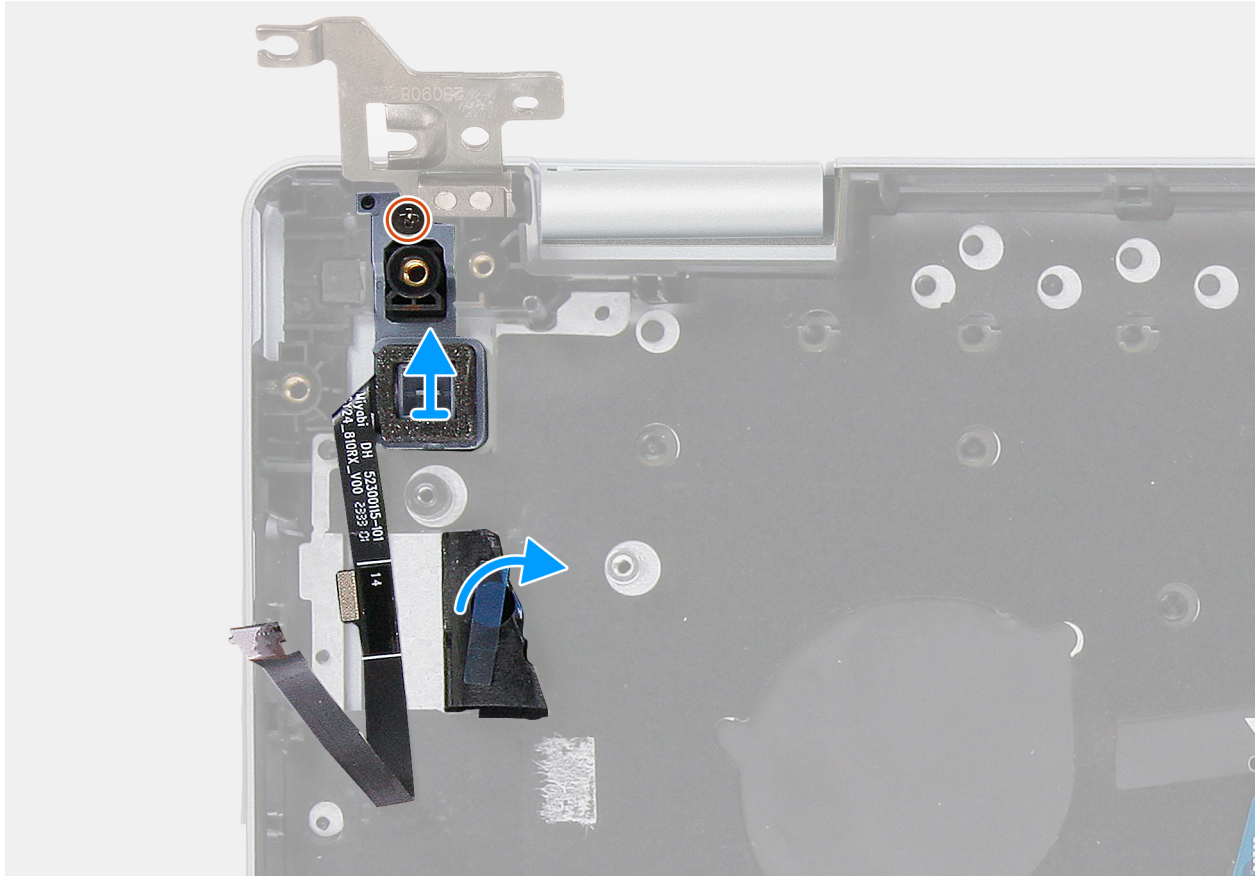
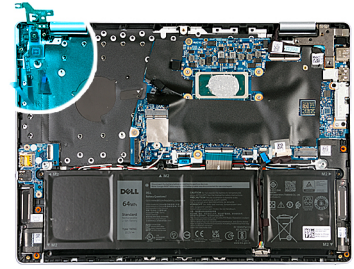

Rysunek 43. Wymontowywanie przycisku zasilania z opcjonalnym czytnikiem linii papilarnych

Kroki

1. Wykręć śrubę (M2x3) mocującą przycisk zasilania do zestawu podpórki na nadgarstek i klawiatury.
2. Odklej taśmę mocującą kabel czytnika linii papilarnych do zestawu klawiatury i podpórki na nadgarstek.
i **UWAGA:** Ten krok dotyczy tylko komputerów wyposażonych w przycisk zasilania z opcjonalnym czytnikiem linii papilarnych.
3. Zdejmij przycisk zasilania z zestawu podpórki na nadgarstek i klawiatury.

Instalowanie przycisku zasilania

⚠ OSTRZEŻENIE: Informacje zawarte w tej sekcji są przeznaczone wyłącznie dla autoryzowanych techników serwisowych.

Wymagania

W przypadku wymiany elementu przed wykonaniem procedury instalacji wymontuj wcześniej zainstalowany element.

Informacje na temat zadania

UWAGA: W przypadku wymiany płyty głównej lub radiatora należy użyć pasty termoprzewodzącej dostarczonej w zestawie, aby zapewnić właściwe odprowadzanie ciepła.

Na ilustracjach przedstawiono umiejscowienie i procedurę instalacji przycisku zasilania.

UWAGA: W zależności od konfiguracji w komputerze może być zainstalowany przycisk zasilania z opcjonalnym czytnikiem linii papilarnych.



1x
M2x3

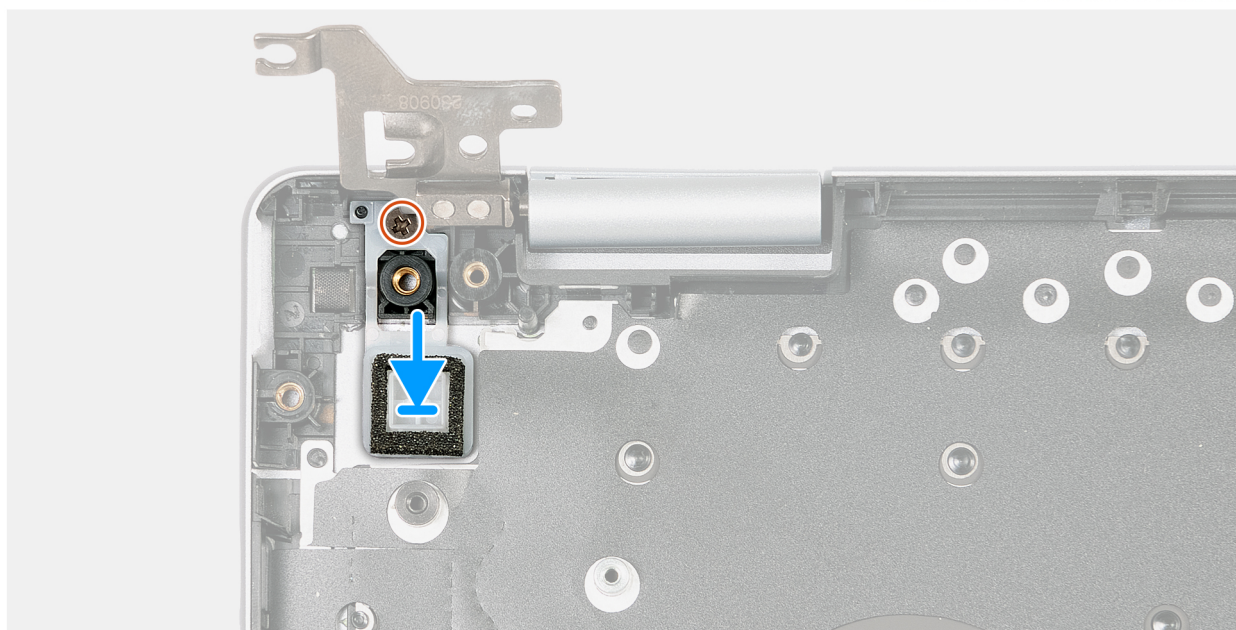
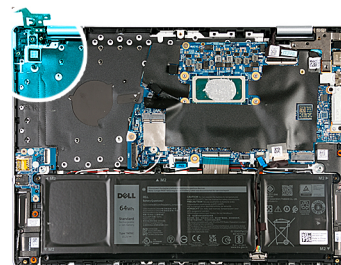

Rysunek 44. Instalowanie przycisku zasilania

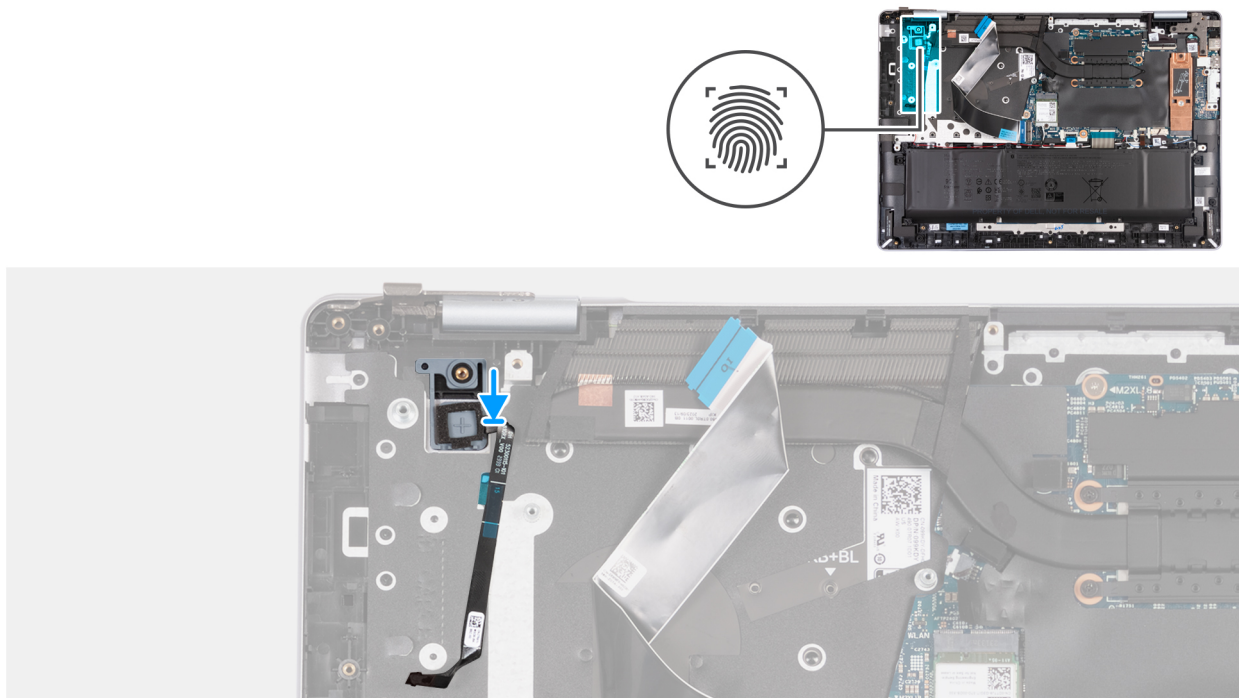

Rysunek 45. Instalowanie przycisku zasilania z opcjonalnym czytnikiem linii papilarnych



1x
M2x3

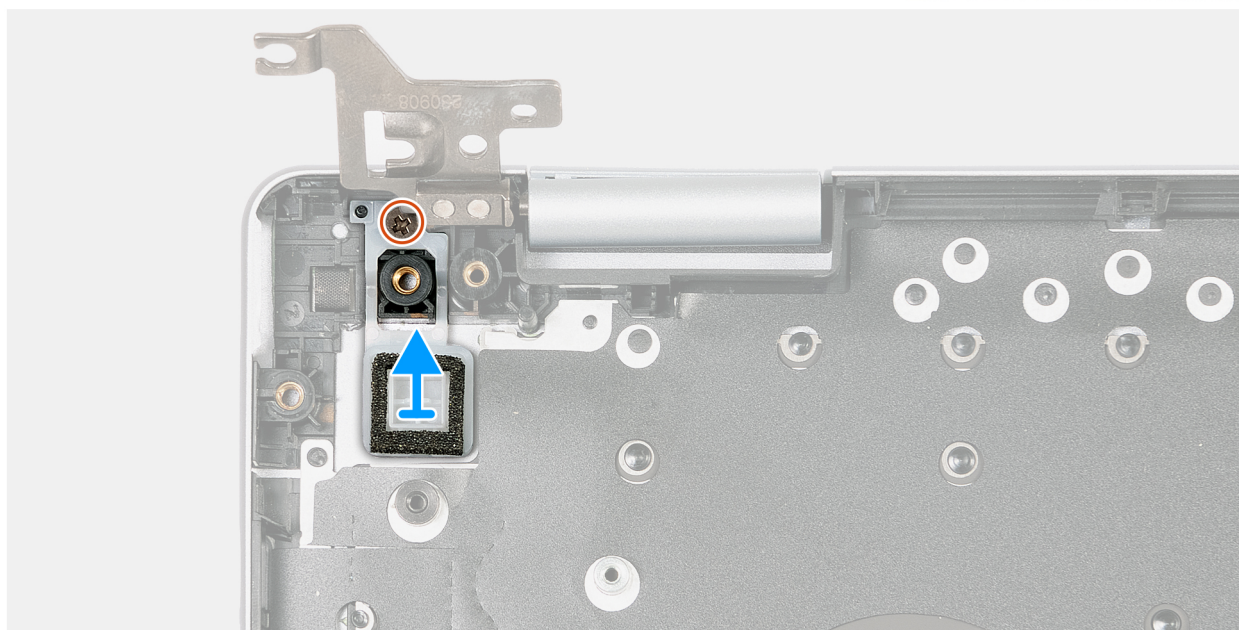
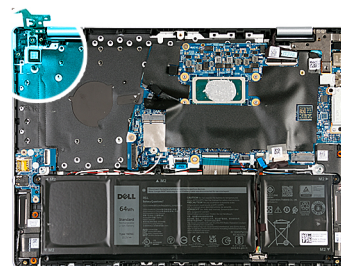

Rysunek 46. Instalowanie przycisku zasilania

Kroki

1. Umieść przycisk zasilania w gnieździe w zestawie klawiatury i podpórki na nadgarstek.

2. Dopasuj otwór na śrubę w przycisku zasilania do otworu w zestawie podpórki na nadgarstek i klawiatury.
3. Wkręć śrubę (M2x3) mocującą przycisk zasilania do zestawu klawiatury i podpórki na nadgarstek.
4. Przyklej taśmę mocującą kabel czytnika linii papilarnych do zestawu podpórki na nadgarstek i klawiatury.

 **UWAGA:** Ten krok dotyczy tylko komputerów wyposażonych w przycisk zasilania z opcjonalnym czytnikiem linii papilarnych.

Kolejne kroki

1. Zainstaluj [kartę USB](#).
2. Zainstaluj [wentylator](#).
3. Zainstaluj [radiator](#).
4. Zainstaluj [pokrywę dolną](#).
5. Wykonaj procedurę przedstawioną w sekcji [Po zakończeniu serwisowania komputera](#).

Touchpad

Wymontowywanie touchpada

 **OSTRZEŻENIE:** Informacje zawarte w tej sekcji są przeznaczone wyłącznie dla autoryzowanych techników serwisowych.

Wymagania

1. Wykonaj procedurę przedstawioną w sekcji [Przed przystąpieniem do serwisowania komputera](#).

 **UWAGA:** Włącz na komputerze tryb serwisowy. Więcej informacji można znaleźć w **kroku 6** procedury [Przed przystąpieniem do serwisowania komputera](#).

2. Zdejmij [pokrywę dolną](#).
3. Wymij [baterię](#).

Informacje na temat zadania

 **UWAGA:** Przed zdjęciem pokrywy dolnej upewnij się, że w gnieździe karty SD w komputerze nie jest zainstalowana karta SD.

Na ilustracji przedstawiono umiejscowienie i procedurę wymontowywania touchpada.

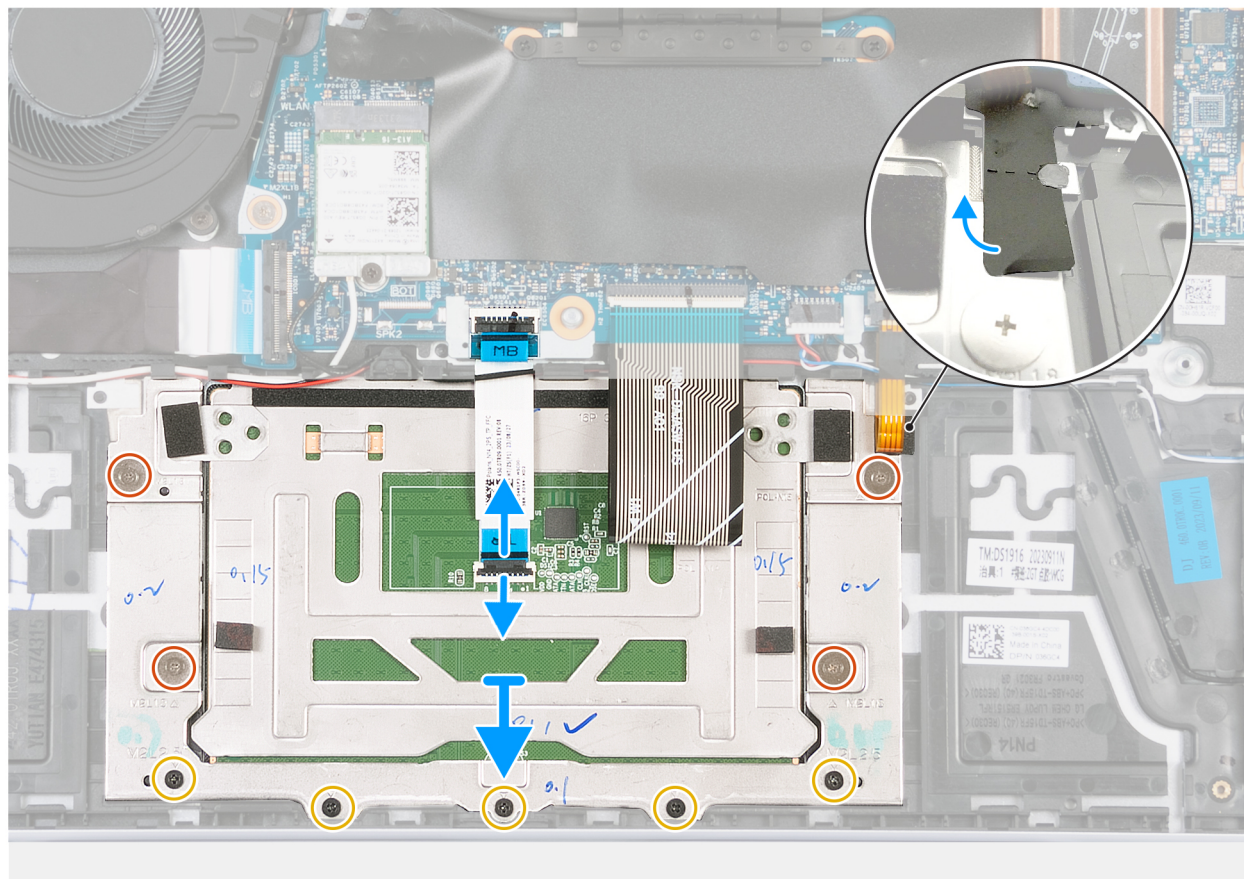
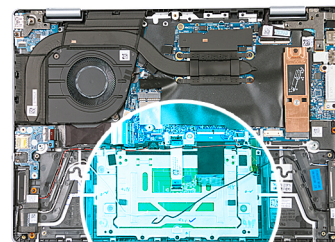
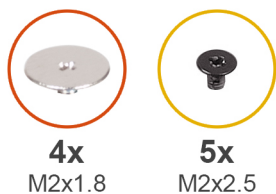

Rysunek 47. Wymontowywanie touchpada

Kroki

1. Unieś zatrzask złącza kabla touchpada i odłącz ten kabel od złącza na płycie głównej.
2. Unieś zatrzask złącza kabla touchpada i odłącz ten kabel od złącza na touchpadzie.
3. Zdejmij kabel touchpada z płyty głównej.
4. Wykręć cztery śruby (M2x1,8) i pięć śrub (M2x2,5), które mocują klamrę touchpada do zestawu podpórki na nadgarstek i klawiatury.
5. Odklej taśmę z prawej górnej krawędzi klamry touchpada.
6. Zdejmij klamrę touchpada z zestawu podpórki na nadgarstek i klawiatury.
7. Zdejmij touchpad z zestawu podpórki na nadgarstek i klawiatury.

Instalowanie touchpada

Wymagania

⚠ OSTRZEŻENIE: Informacje zawarte w tej sekcji są przeznaczone wyłącznie dla autoryzowanych techników serwisowych.

W przypadku wymiany elementu przed wykonaniem procedury instalacji wymontuj wcześniej zainstalowany element.

Informacje na temat zadania

Na ilustracji przedstawiono umiejscowienie i procedurę instalacji touchpada.

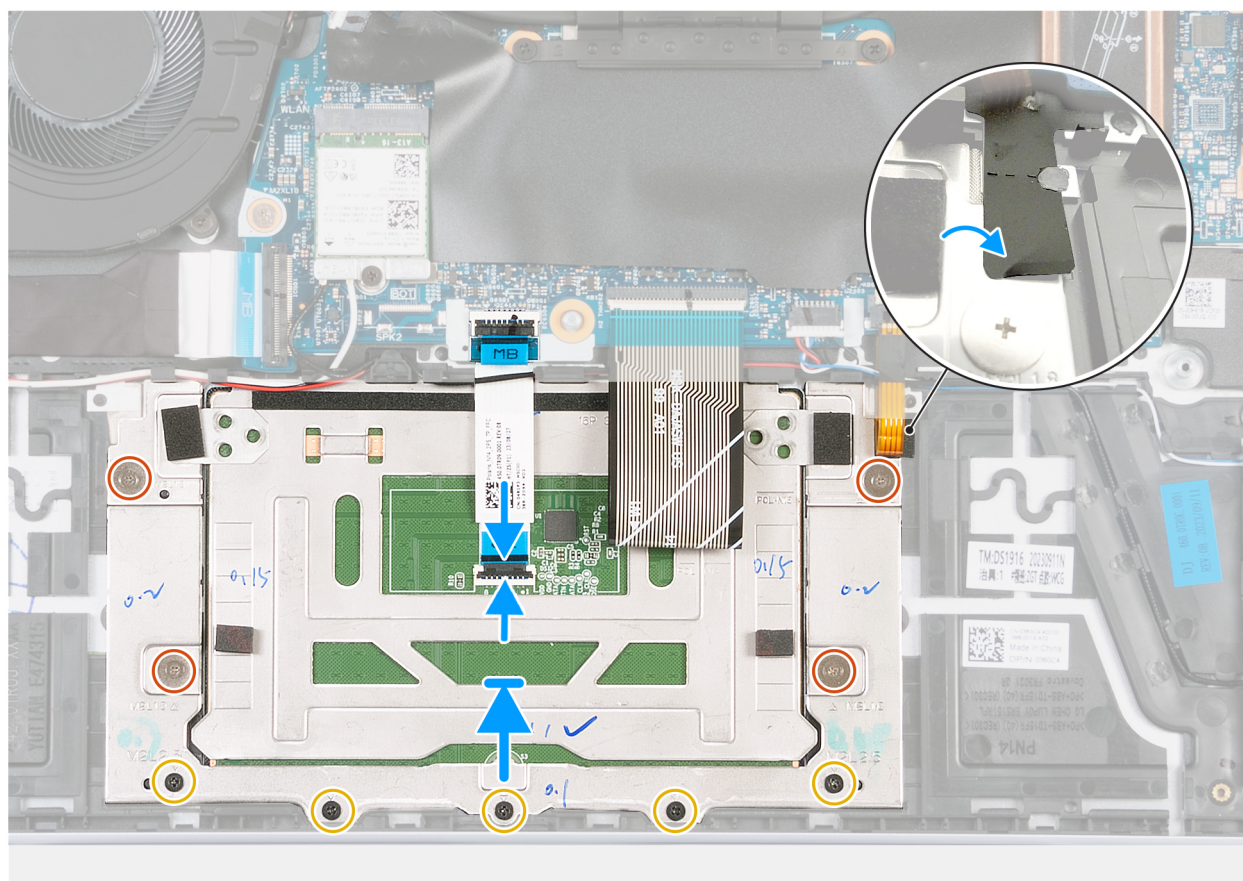
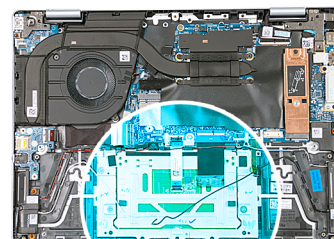

Rysunek 48. Instalowanie touchpada

Kroki

1. Umieść touchpad w odpowiednim gnieździe w zestawie podpórki na nadgarstek i klawiatury.
2. Umieść klamrę na touchpadzie.
3. Dopasuj klamrę touchpada do otworów na śruby w zestawie podpórki na nadgarstek i klawiatury.
4. Wkręć cztery śruby (M2x1,8) i pięć śrub (M2x2,5), aby zamocować klamrę touchpada do zestawu podpórki na nadgarstek i klawiatury.
5. Przyklej taśmę do prawej górnej krawędzi klamry touchpada.
6. Umieść kabel touchpada na zestawie podpórki na nadgarstek i klawiatury.
7. Podłącz kabel touchpada do złącza na touchpadzie i zamknij zatrzask.
8. Podłącz kabel touchpada do złącza na płycie głównej i zamknij zatrzask.

Kolejne kroki

1. Zainstaluj [baterię](#).
2. Zainstaluj [pokrywę dolną](#).
3. Wykonaj procedurę przedstawioną w sekcji [Po zakończeniu serwisowania komputera](#).

Kabel płyty we/wy i karty USB

Wymywanie kabla płyty we/wy i karty USB

OSTRZEŻENIE: Informacje zawarte w tej sekcji są przeznaczone wyłącznie dla autoryzowanych techników serwisowych.

Wymagania

1. Wykonaj procedurę przedstawioną w sekcji [Przed przystąpieniem do serwisowania komputera](#).

UWAGA: Włącz na komputerze tryb serwisowy. Więcej informacji można znaleźć w **kroku 6** procedury [Przed przystąpieniem do serwisowania komputera](#).

2. Zdejmij [pokrywę dolną](#).
3. Wymontuj [wentylator](#).
4. Wymontuj [radiator](#).
5. Wymij [kartę USB](#).

Informacje na temat zadania

Na ilustracji przedstawiono umiejscowienie i procedurę wymywania kabla płyty we/wy i karty USB.

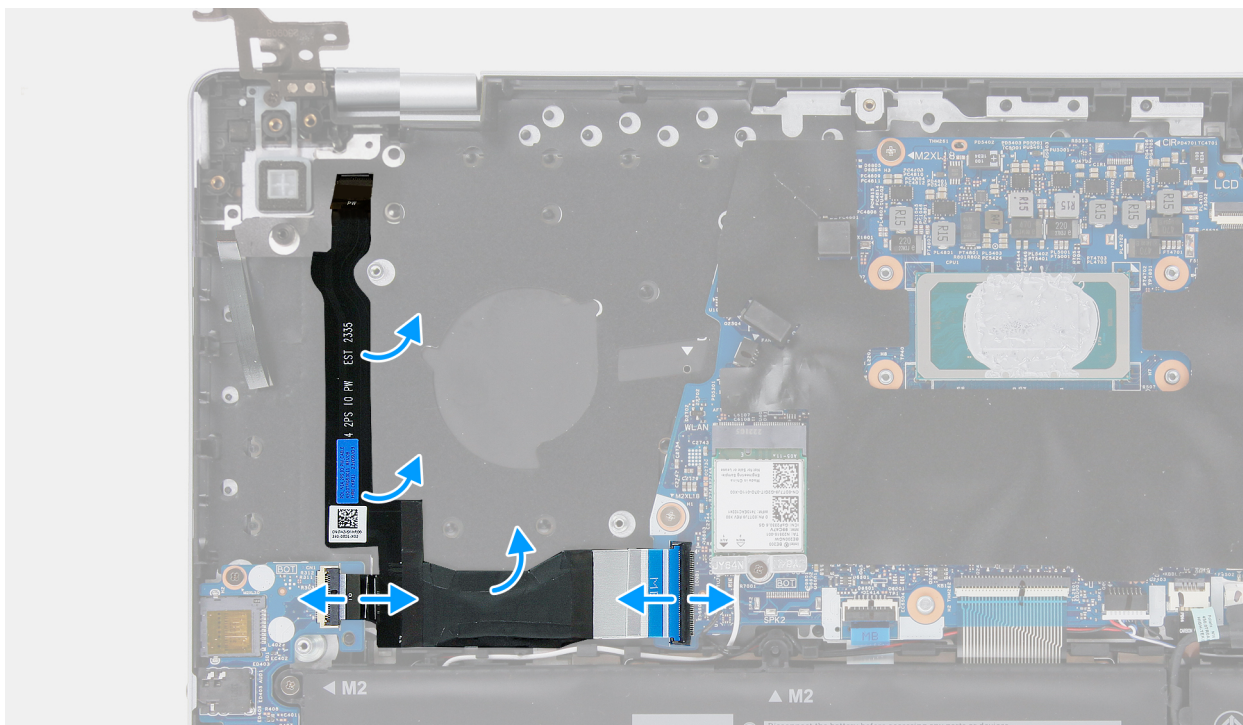

Rysunek 49. Wymywanie kabla płyty we/wy i karty USB

Kroki

1. Otwórz zatrzask i odłącz kabel płyty we/wy od złącza na płycie głównej.
2. Otwórz zatrzask i odłącz kabel płyty we/wy od złącza na płycie we/wy.
3. Zdejmij kabel płyty we/wy i karty USB z zestawu podpórki na nadgarstek i klawiatury.

Instalowanie kabla płyty we/wy i karty USB

OSTRZEŻENIE: Informacje zawarte w tej sekcji są przeznaczone wyłącznie dla autoryzowanych techników serwisowych.

Wymagania

W przypadku wymiany elementu przed wykonaniem procedury instalacji wymontuj wcześniej zainstalowany element.

Informacje na temat zadania

UWAGA: W przypadku wymiany płyty głównej lub radiatora należy użyć pasty termoprzewodzącej dostarczonej w zestawie, aby zapewnić właściwe odprowadzanie ciepła.

Na ilustracjach przedstawiono umiejscowienie i procedurę instalacji zestawu podpórki na nadgarstek i klawiatury.

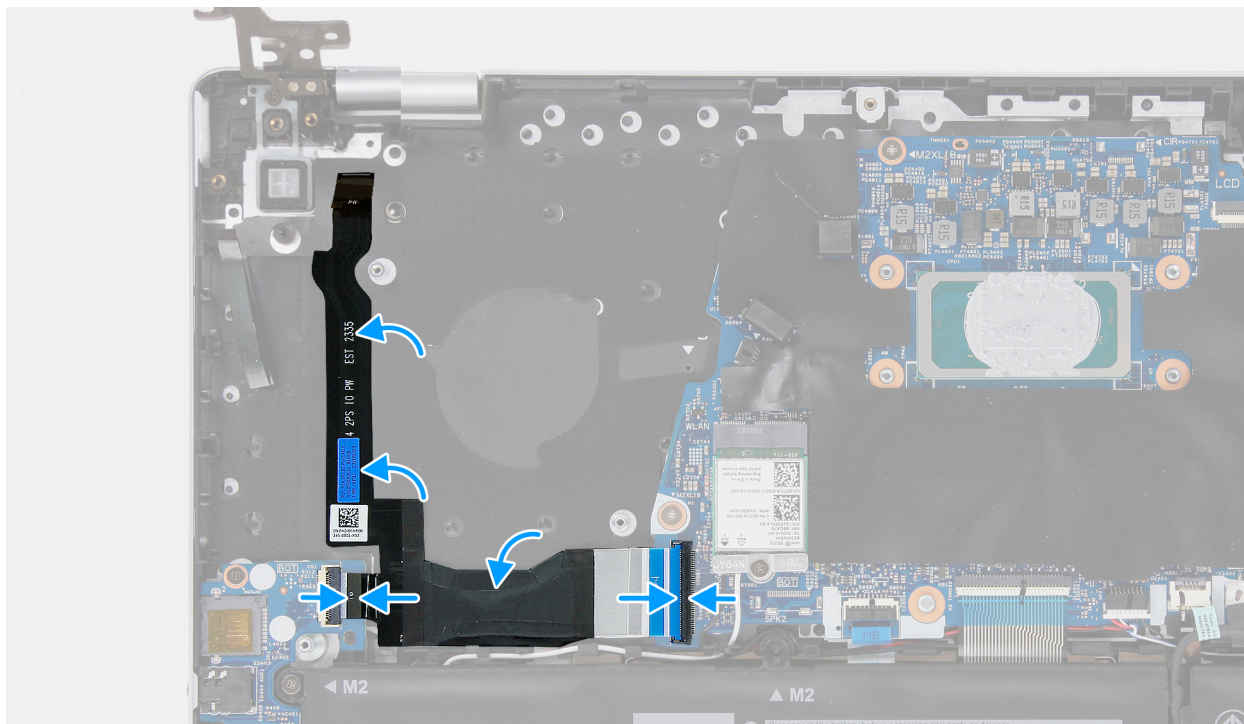

Rysunek 50. Instalowanie kabla płyty we/wy i karty USB

Kroki

1. Umieść kabel płyty we/wy i karty USB na zestawie podpórki na nadgarstek i klawiatury.
2. Podłącz kabel płyty we/wy do złącza na płycie głównej i zamknij zatrask.
3. Podłącz kabel płyty we/wy do złącza na płycie we/wy i zamknij zatrask.

Kolejne kroki

1. Zainstaluj kartę USB.
2. Zainstaluj radiator.
3. Zainstaluj wentylator.
4. Zainstaluj pokrywę dolną.
5. Wykonaj procedurę przedstawioną w sekcji [Po zakończeniu serwisowania komputera](#).

Zestaw podpórki na nadgarstek i klawiatury

Wymontowywanie zestawu podpórki na nadgarstek i klawiatury

OSTRZEŻENIE: Informacje zawarte w tej sekcji są przeznaczone wyłącznie dla autoryzowanych techników serwisowych.

Wymagania

1. Wykonaj procedurę przedstawioną w sekcji [Przed przystąpieniem do serwisowania komputera](#).

UWAGA: Włącz na komputerze tryb serwisowy. Więcej informacji można znaleźć w **kroku 6** procedury [Przed przystąpieniem do serwisowania komputera](#).

2. Zdejmij [pokrywę dolną](#).
3. Wymij [baterię](#).
4. W zależności od konfiguracji wymontuj [dysk SSD M.2 2230](#) lub [dysk SSD M.2 2280](#).
5. Wymontuj [zestaw wyświetlacza](#).
6. Wymontuj [wentylator](#).
7. Wymontuj [kartę sieci bezprzewodowej](#).
8. Wymontuj [zestaw głośników i anteny](#).
9. Wymontuj [gniazdo zasilacza](#).
10. Wymontuj [płytę główną](#).

UWAGA: Płytę główną można wyjąć wraz z radiatorem.

11. Wymontuj [płytę we/wy](#).
12. Wymij [kartę USB](#).
13. Wymij [kabel płyty we/wy i karty USB](#).
14. Wymontuj [przycisk zasilania](#).
15. Wymontuj [touchpad](#).

Informacje na temat zadania

Na ilustracjach przedstawiono umiejscowienie i procedurę wymontowywania zestawu podpórki na nadgarstek i klawiatury.

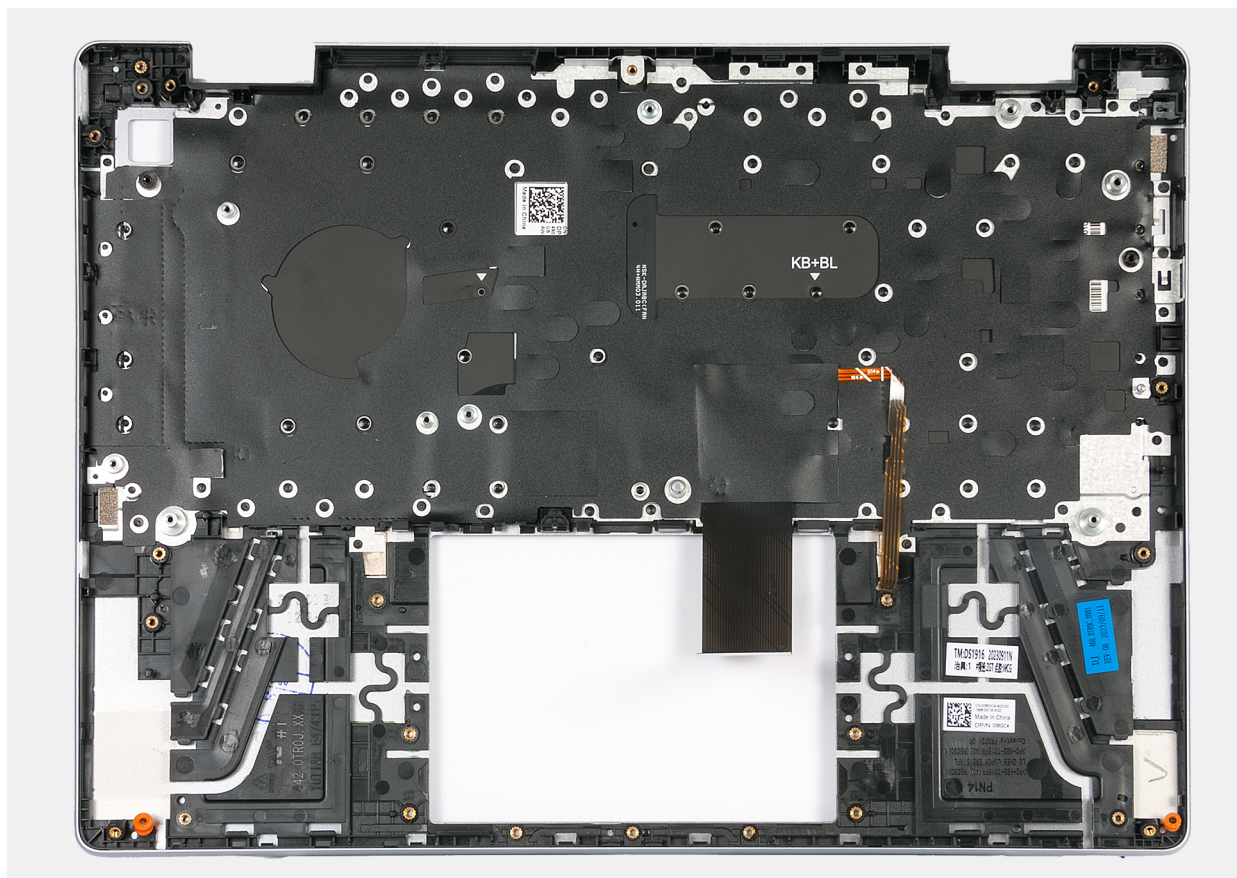

Rysunek 51. Zestaw podpórki na nadgarstek i klawiatury

Kroki

Po wykonaniu [czynności wstępnych](#) pozostanie zestaw podpórki na nadgarstek klawiatury.

UWAGA: Zestaw podpórki na nadgarstek i klawiatury składa się z następujących elementów:

- Podpórka na nadgarstek
- Klawiatura

Instalowanie zestawu podpórki na nadgarstek i klawiatury

OSTRZEŻENIE: Informacje zawarte w tej sekcji są przeznaczone wyłącznie dla autoryzowanych techników serwisowych.

Wymagania

W przypadku wymiany elementu przed wykonaniem procedury instalacji wymontuj wcześniej zainstalowany element.

Informacje na temat zadania

UWAGA: W przypadku wymiany płyty głównej lub radiatora należy użyć pasty termoprzewodzącej dostarczonej w zestawie, aby zapewnić właściwe odprowadzanie ciepła.

Na ilustracjach przedstawiono umiejscowienie i procedurę instalacji zestawu podpórki na nadgarstek i klawiatury.

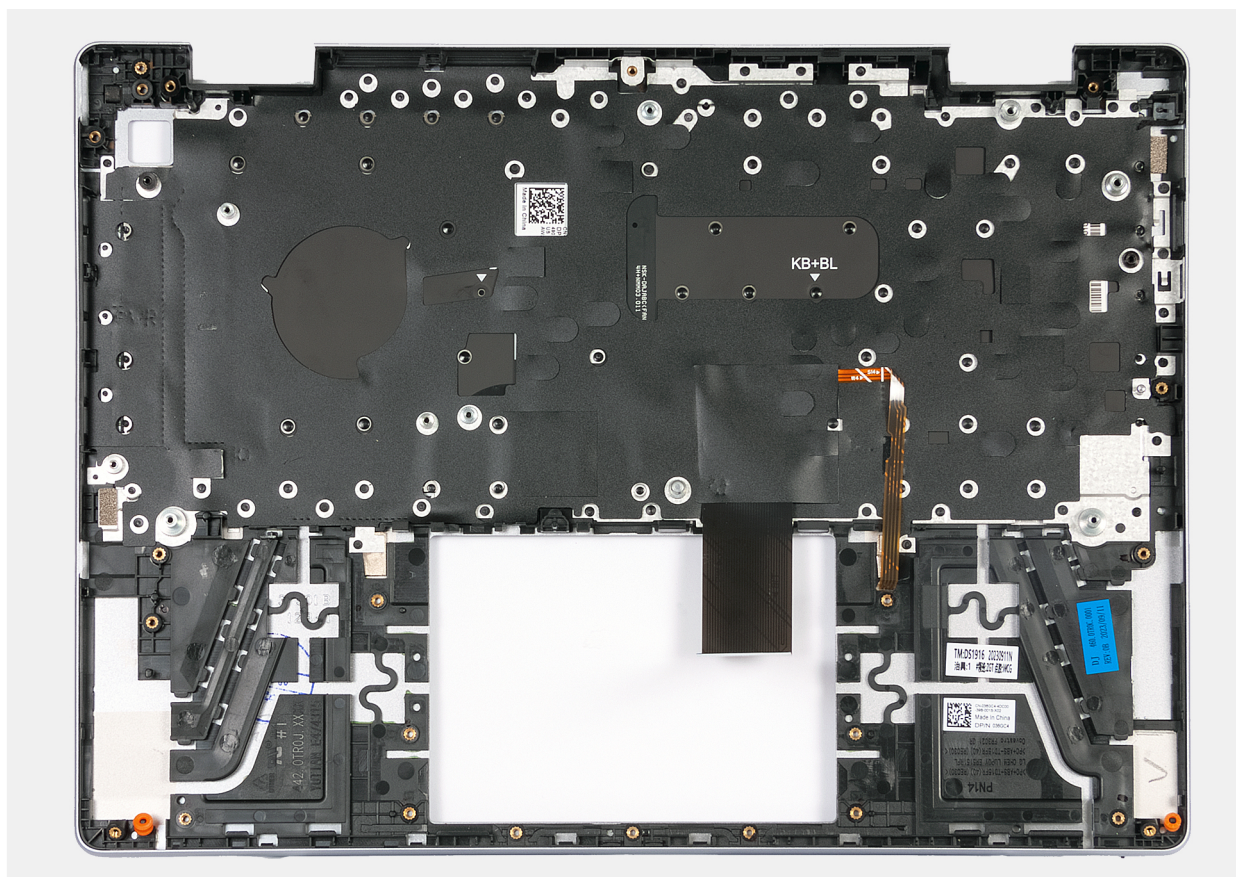

Rysunek 52. Zestaw podpórki na nadgarstek i klawiatury

Kroki

Umieść zestaw podpórki na nadgarstek i klawiatury na płaskiej, czystej powierzchni, a następnie wykonaj [tę procedurę](#), aby zainstalować zestaw podpórki na nadgarstek i klawiatury.

UWAGA: Zestaw podpórki na nadgarstek i klawiatury składa się z następujących elementów:

- Podpórka na nadgarstek

- Klawiatura

Kolejne kroki

1. Zainstaluj [touchpad](#).
2. Zainstaluj [przycisk zasilania](#).
3. Zainstaluj [kabel płyty we/wy i karty USB](#).
4. Zainstaluj [kartę USB](#).
5. Zainstaluj [płyte we/wy](#).
6. Zainstaluj [płyte główną](#).



UWAGA: Płyte główną można zainstalować wraz z zamocowanym radiatorem.

7. Zainstaluj [gniazdo zasilacza](#).
8. Zainstaluj [zestaw głośników i anten](#).
9. Zainstaluj [kartę sieci bezprzewodowej](#).
10. Zainstaluj [wentylator](#).
11. Zainstaluj [zestaw wyświetlacza](#).
12. W zależności od konfiguracji zainstaluj [kartę SSD M.2 2230](#) lub [kartę SSD M.2 2280](#).
13. Zainstaluj [baterię](#).
14. Zainstaluj [pokrywe dolną](#).
15. Wykonaj procedurę przedstawioną w sekcji [Po zakończeniu serwisowania komputera](#).

Oprogramowanie

Niniejszy rozdział zawiera szczegółowe informacje na temat obsługiwanych systemów operacyjnych oraz instrukcje dotyczące sposobu instalacji sterowników.

System operacyjny

Komputer Inspiron 14 Plus 7440 obsługuje następujące systemy operacyjne:

- Windows 11 Pro, wersja 64-bitowa
- Windows 11 Pro National Education (64-bitowy)
- Windows 11 Home, wersja 64-bitowa

Sterowniki i pliki do pobrania

Użytkownikom rozwiązującym problemy bądź pobierającym lub instalującym sterowniki zalecamy zapoznanie się z artykułem z bazy wiedzy Dell z często zadawanymi pytaniami na temat sterowników i plików do pobrania ([000123347](#)).

Konfiguracja systemu BIOS

UWAGA: Zależnie od komputera oraz zainstalowanych w nim urządzeń wymienione w tej sekcji opcje mogą, ale nie muszą pojawiać się na ekranie.

OSTRZEŻENIE: Niektóre zmiany mogą spowodować nieprawidłową pracę komputera. Przed skorzystaniem z programu konfiguracji systemu BIOS zalecane jest zapisanie pierwotnych ustawień, aby można je było wykorzystać w przyszłości.

Programu konfiguracji systemu BIOS należy używać w następujących celach:

- Wyświetlanie informacji o sprzęcie zainstalowanym w komputerze, takich jak ilość pamięci operacyjnej (RAM) i pojemność urządzenia pamięci masowej.
- Modyfikowanie konfiguracji systemu.
- Ustawianie i modyfikowanie opcji wybieranych przez użytkownika, takich jak hasło, typ zainstalowanego urządzenia pamięci masowej oraz włączanie i wyłączenie podstawowych urządzeń.

Uruchamianie programu konfiguracji systemu BIOS

Informacje na temat zadania

Włącz (lub ponownie uruchom) komputer i szybko naciśnij klawisz F2.

Klawisze nawigacji

UWAGA: Zmiany ustawień większości opcji konfiguracji systemu BIOS są zapisywane, lecz wprowadzane dopiero po ponownym uruchomieniu komputera.

Tabela 28. Klawisze nawigacji

Klawisze	Nawigacja
Strzałka w górę	Przejdźcie do poprzedniego pola.
Strzałka w dół	Przejdźcie do następnego pola.
Enter	Umożliwia wybranie wartości w bieżącym polu (jeśli pole udostępnia wartości do wyboru) oraz korzystanie z łączny w polach.
Spacja	Rozwijanie lub zwijanie listy elementów.
Karta	Przejdźcie do następnego obszaru.
Esc	Powrót do poprzedniej strony do momentu wyświetlenia ekranu głównego. Naciśnięcie klawisza Esc na ekranie głównym powoduje wyświetlenie komunikatu z monitem o zapisanie zmian i ponowne uruchomienie komputera.

Menu jednorazowego rozruchu F12

Aby przejść do menu jednorazowego rozruchu, włącz komputer i od razu naciśnij klawisz F12.

UWAGA: Jeśli nie możesz wejść do menu jednorazowego rozruchu, powtórz powyższą czynność.

Menu jednorazowego rozruchu zawiera urządzenia, z których można uruchomić komputer, a także zapewnia opcję uruchomienia diagnostyki. Opcje dostępne w tym menu są następujące:

- Dysk wymienny (jeśli jest dostępny)

- Napęd STXXXX (jeśli jest dostępny)

UWAGA: XXX oznacza numer napędu SATA.

- Napęd optyczny (jeśli jest dostępny)
- Dysk twardy SATA (jeśli jest dostępny)
- Diagnostyka

Ekran menu jednorazowego rozruchu wyświetla również opcję dostępu do konfiguracji systemu BIOS.

Opcje konfiguracji systemu

UWAGA: Zależnie od komputera oraz zainstalowanych w nim urządzeń wymienione w tej sekcji pozycje mogą, ale nie muszą, pojawiać się na ekranie.

Tabela 29. Opcje konfiguracji systemu — menu przeglądu

Informacje ogólne	
Inspiron 14 Plus 7440	
Wersja systemu BIOS	Wyświetla numer wersji systemu BIOS.
Kod Service Tag	Wyświetla kod Service Tag komputera.
Plakietka identyfikacyjna	Wyświetla plakietkę identyfikacyjną komputera.
Data produkcji	Wyświetla datę produkcji komputera.
Data nabycia tytułu własności	Wyświetla datę nabycia tytułu własności komputera.
Kod obsługi ekspresowej	Wyświetla kod obsługi ekspresowej komputera.
Znacznik tytułu własności	Wyświetla znacznik tytułu własności komputera.
Podpisane aktualizacje oprogramowania sprzętowego	Wyświetla informację, czy podpisana aktualizacja oprogramowania sprzętowego jest włączona. Ustawienie domyślne: Włączone
BATERIA	
Hasło podstawowe	Wyświetla informację o kondycji baterii.
Poziom baterii	Wyświetla podstawową baterię.
Stan baterii	Wyświetla informacje o poziomie naładowania baterii.
Kondycja	Wyświetla informacje o stanie baterii.
Zasilacz sieciowy	Wyświetla informacje o kondycji baterii.
	Wskazuje, czy jest podłączony zasilacz sieciowy. Wyświetla typ zasilacza.
PROCESOR	
Typ procesora	Wyświetla typ procesora.
Maksymalna szybkość zegara	Wyświetla maksymalną szybkość zegara procesora.
Minimalna szybkość zegara	Wyświetla minimalną szybkość zegara procesora.
Bieżąca szybkość zegara	Wyświetla bieżącą szybkość zegara procesora.
Liczba rdzeni	Wyświetla liczbę rdzeni procesora.
Identyfikator procesora	Wyświetla kod identyfikacyjny procesora.
Pamięć podręczna L2 procesora	Wyświetla ilość pamięci podręcznej procesora poziomu L2.
Pamięć podręczna L3 procesora	Wyświetla ilość pamięci podręcznej procesora poziomu L3.
Numer wersji mikrokodu	Wyświetla wersję mikrokodu.
Obsługa technologii Intel® Hyper-Threading	Wyświetla informację, czy procesor obsługuje technologię wielowątkowości (HT).
Technologia 64-bitowa	Wyświetla informację, czy używana jest technologia 64-bitowa.

Tabela 29. Opcje konfiguracji systemu — menu przeglądu (cd.)

Informacje ogólne	
PAMIĘĆ	
Zainstalowana pamięć	Wyświetla łączną ilość pamięci w komputerze.
Dostępna pamięć	Wyświetla łączną ilość pamięci dostępnej w komputerze.
Szybkość pamięci	Wyświetla szybkość pamięci.
Tryb pamięci	Wyświetla informacje o trybie pamięci (jedno- lub dwukanałowa).
Technologia pamięci	Wyświetla informacje o używanej technologii pamięci.
URZĄDZENIA	
Typ panelu	Wyświetla informacje o typie panelu komputera.
Wersja panelu	Wyświetla informacje o wersji panelu komputera.
Kontroler wideo	Wyświetla informacje o zintegrowanej karcie graficznej komputera.
Pamięć grafiki	Wyświetla informacje o pamięci graficznej komputera.
Urządzenie Wi-Fi	Wyświetla informacje o urządzeniu Wi-Fi zainstalowanym w komputerze.
Rozdzielczość macierzysta	Wyświetla informacje o rozdzielczości macierzystej komputera.
Wersja Video BIOS	Wyświetla wersję systemu Video BIOS komputera.
Kontroler audio	Wyświetla informacje o kontrolerze dźwiękowym komputera.
Urządzenie Bluetooth®	Wyświetla informacje o tym, czy w komputerze jest zainstalowany moduł Bluetooth.

Tabela 30. Opcje konfiguracji systemu — menu konfiguracji rozruchu

Konfiguracja rozruchu	
Sekwencja startowa	
Tryb rozruchu: Tylko UEFI	Wyświetla tryb uruchamiania tego komputera.
Sekwencja startowa	Określa kolejność, w jakiej system BIOS przeszukuje listę urządzeń w celu znalezienia systemu operacyjnego do uruchomienia. Domyślnie zaznaczona jest opcja Windows Boot Manager. Ustawienie domyślne: Dysk twardy UEFI.
Rozruch z karty Secure Digital (SD)	
Zezwól na rozruch z karty Secure Digital (SD)	Umożliwia włączanie i wyłączenie uruchamiania komputera z kart SD (Secure Digital).
Bezpieczny rozruch	
Włącz bezpieczne uruchamianie	Umożliwia bezpieczne uruchomienie systemu przy użyciu wyłącznie zatwierdzonego oprogramowania rozruchowego. Ustawienie domyślne: Wyłączone
Włącz urząd certyfikacji Microsoft UEFI	Umożliwia dodanie certyfikatu CA UEFI do bazy danych BIOS UEFI funkcji Bezpieczny rozruch. Ustawienie domyślne: Włączone
Tryb bezpiecznego rozruchu	Umożliwia zmianę sposobu działania trybu Secure Boot w celu weryfikacji lub egzekwowania podpisów sterowników UEFI. Aby funkcja Bezpieczne uruchamianie działała w zwykły sposób, należy wybrać opcję Tryb wdrożony. Domyślnie włączona jest opcja Tryb wdrożony.
Zarządzanie kluczami w trybie eksperta	
Włącz tryb niestandardowy	Ta opcja umożliwia manipulację bazami danych kluczy zabezpieczeń PK, KEK, db i dbx.

Tabela 30. Opcje konfiguracji systemu — menu konfiguracji rozruchu (cd.)

Konfiguracja rozruchu	
Zarządzanie kluczami w trybie niestandardowym	<p>Ustawienie domyślne: Wyłączone</p> <p>i UWAGA: Jeśli tryb niestandardowy nie jest włączony, wszelkie wprowadzone zmiany dotyczące kluczy nie zostaną zapisane.</p> <p>Umożliwia wybór baz danych kluczy.</p> <ul style="list-style-type: none"> • Opcja Zapisz w pliku zapisuje klucz w pliku wybranym przez użytkownika. • Opcja Zastąp z pliku zastępuje bieżący klucz kluczem z pliku wybranego przez użytkownika. • Opcja Dodaj z pliku dodaje do bieżącej bazy danych klucz z pliku wybranego przez użytkownika. • Opcja Usuń usuwa wybrany klucz. • Opcja Zresetuj wszystkie klucze powoduje przywrócenie domyślnych ustawień wszystkich czterech kluczy. <p>Domyślnie wybrana jest baza danych klucza zabezpieczeń PK.</p> <p>Domyślnie wybrana jest opcja Zapisz w pliku.</p>

Tabela 31. Opcje konfiguracji systemu — menu Zintegrowane urządzenia

Zintegrowane urządzenia	
Data/Godzina	
Data	Wyświetla bieżącą datę w formacie MM/DD/RRRR. Zmiana daty w systemie jest wprowadzana natychmiast.
Godzina	Umożliwia ustawienie godziny komputera w formacie w 24-godzinnej formie GG/MM/SS. Istnieje możliwość przełączenia się z zegara 12-godzinnego na 24-godzinną. Zmiana godziny w systemie jest wprowadzana natychmiast.
Kamera	
Włącz kamerę	Umożliwia włączanie i wyłączenie kamery. Domyślnie włączona jest opcja Włącz kamerę.
Audio	
Włącz mikrofon	Umożliwia włączanie i wyłączenie zintegrowanego kontrolera dźwięku. Ustawienie domyślne: Włączone
Włącz wewnętrzny głośnik	Umożliwia włączenie lub wyłączenie mikrofonu. Domyślnie wybrana jest opcja Włącz mikrofon.
	Umożliwia włączanie i wyłączenie wewnętrznego głośnika. Opcja Włącz wewnętrzny głośnik jest domyślnie włączona.
Konfiguracja USB/Thunderbolt	
Włącza zewnętrzne porty USB	Umożliwia włączenie lub wyłączenie zewnętrznych portów USB. Domyślnie zaznaczona jest opcja Włącz zewnętrzne porty USB.
Włącz obsługę rozruchu z portu USB	Umożliwia włączanie i wyłączenie uruchamiania z urządzeń pamięci masowej USB, takich jak zewnętrzny dysk twardy, napęd optyczny i napęd USB. Domyślnie zaznaczona jest opcja Włącz obsługę rozruchu USB.
Włącz obsługę rozruchu przez Thunderbolt™	Umożliwia włączanie i wyłączenie funkcji karty Thunderbolt w środowisku przedrozruchowym. Ustawienie domyślne: Wyłączone
Włącz moduły przedrozruchowe Thunderbolt™ (i PCIe przez TBT)	Umożliwia włączanie i wyłączenie wykonywania przed rozruchem pamięci Option ROM urządzeń PCIe podłączonych za pośrednictwem adaptera Thunderbolt.

Tabela 31. Opcje konfiguracji systemu — menu Zintegrowane urządzenia (cd.)

Zintegrowane urządzenia	
	Ustawienie domyślne: Wyłączone
Różne urządzenia	Umożliwia włączanie i wyłączenie czytnika linii papilarnych.

Tabela 32. Opcje konfiguracji systemu — menu Pamięć masowa

Pamięć masowa	
Tryb SATA/NVMe	
Tryb SATA/NVMe	Konfiguruje tryb działania zintegrowanego kontrolera urządzeń pamięci masowej. Ustawienie domyślne: RAID włączone Urządzenie pamięci masowej jest skonfigurowane do obsługi funkcji RAID. Kiedy ta opcja jest włączona, wszystkie urządzenia interfejsów NVMe i SATA są mapowane w ramach kontrolera VMD. Aby uruchomić system operacyjny, należy załadować sterownik RST (Intel Rapid Restore Technology) systemu Windows lub sterownik VMD jądra systemu Linux.
Interfejs magazynu danych	
Włączanie portów	Umożliwia włączanie i wyłączenie zintegrowanych dysków. Ustawienie domyślne: Włączone
Raportowanie Smart	
Włącz raportowanie SMART	Umożliwia systemowi BIOS otrzymywanie informacji analitycznych ze zintegrowanych dysków i wysyłanie podczas uruchamiania powiadomień o możliwej przyszłej awarii dysku twardego. Ustawienie domyślne: Wyłączone
Informacje o dysku	
Dysk SSD PCIe M.2	
Typ	Wyświetla informacje o typie urządzenia SSD PCIe M.2 w systemie.
Urządzenie	Umożliwia wyświetlenie informacji o urządzeniu SSD PCIe M.2 w systemie.
Włącz karty pamięci	
	Umożliwia włączanie i wyłączenie kart pamięci SD (Secure Digital). Domyślnie włączona jest opcja Karta Secure Digital (SD) .

Tabela 33. Opcje konfiguracji systemu — menu Wyświetlacz

Wyświetlacz	
Jasność ekranu	
Jasność na baterii	Umożliwia ustawienie jasności ekranu, gdy komputer jest zasilany z baterii. Ustawienie domyślne: 40
Jasność na zasilaniu sieciowym	Umożliwia ustawienie jasności ekranu, gdy komputer jest zasilany przez zasilacz sieciowy. Ustawienie domyślne: 40
Pełnoekranowe logo	
Pełnoekranowe logo	Umożliwia włączanie i wyłączenie wyświetlania pełnoekranowego logo, jeśli obraz jest zgodny z rozdzielczością ekranu. Ustawienie domyślne: Wyłączone

Tabela 34. Opcje konfiguracji systemu — menu Połączenia

Połączenie	
Włącz urządzenie bezprzewodowe	

Tabela 34. Opcje konfiguracji systemu — menu Połączenia (cd.)

Połączenie	
WLAN	Umożliwia włączanie i wyłączenie wbudowanych urządzeń WLAN. Ustawienie domyślne: zaznaczone
Bluetooth®	Umożliwia włączanie i wyłączenie wbudowanego urządzenia Bluetooth. Ustawienie domyślne: zaznaczone
Włącz stos sieciowy UEFI	Umożliwia włączanie i wyłączenie stosu sieciowego UEFI. Ustawienie domyślne: selektywnie zaznaczone
Dynamiczna moc transmisji bezprzewodowej	Umożliwia włączanie i wyłączenie zwiększenia mocy nadawania urządzenia WLAN. Ustawienie domyślne: zaznaczone
Funkcja rozruchu HTTP(s)	
Funkcja rozruchu HTTP(s)	Umożliwia włączenie lub wyłączenie funkcji rozruchu HTTP. Ustawienie domyślne: Włączone
Tryby rozruchu HTTP(s)	Umożliwia wybór trybu rozruchu automatycznego lub ręcznego. Ustawienie domyślne: Tryb automatyczny
Prześlij	Umożliwia przesyłanie certyfikatu CA wymaganego do nawiązania połączenia z serwerem HTTPS rozruchu.
Delete	Umożliwia usunięcie certyfikatu CA.

Tabela 35. Opcje konfiguracji systemu — menu Zasilanie

Zasilanie	
Konfiguracja baterii	Umożliwia skonfigurowanie podstawowych ustawień baterii. Wartość domyślna: Adaptacyjne
Konfiguracja zaawansowana	
Włącz zaawansowaną konfigurację ładowania baterii	Umożliwia włączanie i wyłączenie zaawansowanych ustawień baterii w celu utrzymania jej optymalnej kondycji. Ustawienie domyślne: Wyłączone
	Początek dnia: Umożliwia skonfigurowanie początku dnia od poniedziałku do niedzieli. Ustawienie domyślne: 8:00
	Okres pracy: Umożliwia skonfigurowanie liczby godzin pracy od poniedziałku do niedzieli. Ustawienie domyślne: 10,00
Kontrola termiczna	Umożliwia skonfigurowanie ustawień zarządzania temperaturą procesora i pracą wentylatorów. Ustawienie domyślne: Zoptymalizowane
Obsługa wznawiania pracy po podłączeniu urządzenia USB	
Wznawianie pracy po podłączeniu do stacji dokującej Dell Dock USB-C	Umożliwia włączanie i wyłączenie wybudzania komputera ze stanu gotowości, hibernacji lub wyłączenia zasilania po podłączeniu stacji dokującej Dell USB-C. Ustawienie domyślne: Włączone
Blokowanie uśpienia	Umożliwia włączanie i wyłączenie przechodzenia komputera do stanu uśpienia (S3) w środowisku systemu operacyjnego.

Tabela 35. Opcje konfiguracji systemu — menu Zasilanie (cd.)

Zasilanie	
	Ustawienie domyślne: Wyłączone
Przełącznik obudowy	
Włącz przełącznik pokrywy	Włącza lub wyłącza przełącznik pokrywy. Ustawienie domyślne: Włączone
Włączanie po otwarciu pokrywy	Umożliwia włączanie i wyłączenie przechodzenia komputera ze stanu wyłączenia do stanu włączenia przy każdym otwarciu pokrywy. i UWAGA: Tylko w przypadku komputerów wyposażonych w procesor Intel Core Ultra 5/7/9.
Technologia Intel Speed Shift	Ustawienie domyślne: Włączone Umożliwia włączanie i wyłączenie obsługi technologii Intel Speed Shift. Ustawienie domyślne: Włączone

Tabela 36. Opcje konfiguracji systemu — menu Zabezpieczenia

Zabezpieczenia	
Technologia Intel® Platform Trust	
Włącz technologię Intel Platform Trust	Umożliwia określenie, czy zabezpieczenia Intel® Platform Trust są widoczne dla systemu operacyjnego. Ustawienie domyślne: Włączone
Pomiń PPI dla poleceń czyszczenia	Określa, czy system operacyjny może pomijać monity interfejsu fizycznej obecności systemu BIOS (PPI) po wydaniu polecenia czyszczenia. Ustawienie domyślne: Wyłączone
Wyczyść	Umożliwia wyczyszczenie danych właściciela PPI i przywrócenie stanu domyślnego układu TPM. Ustawienie domyślne: Wyłączone
Środki bezpieczeństwa w trybie SMM	Umożliwia włączanie i wyłączenie dodatkowych zabezpieczeń SMM Security Mitigation interfejsu UEFI. Ustawienie domyślne: Wyłączone
Wymazanie danych przy następnym uruchomieniu	
Rozpocznij wymazywanie danych	Umożliwia włączenie przez system BIOS cyklu usuwania danych z urządzeń pamięci masowej podczas następnego ponownego uruchomienia komputera. Ustawienie domyślne: Wyłączone
Absolute®	Pozwala włączyć i czasowo lub trwale wyłączyć w systemie BIOS interfejs modułu opcjonalnej usługi Absolute Persistence Module firmy Absolute Software. Ustawienie domyślne: Włącz interfejs Absolute
Bezpieczeństwo uruchamiania ścieżki rozruchu UEFI	Umożliwia określenie, czy hasło administratora jest wymagane podczas rozruchu ze ścieżki UEFI wybranej z menu rozruchowego F12. Zawsze, z wyjątkiem wewnętrznego dysku twardego

Tabela 37. Opcje konfiguracji systemu — menu Hasła

Hasła	
Hasło administratora	Umożliwia ustawianie, zmienianie i usuwanie hasła administratora. Hasło administratora umożliwia dostęp do kilku funkcji zabezpieczeń

Tabela 37. Opcje konfiguracji systemu — menu Hasła (cd.)

Hasła	
Hasło systemowe	Umożliwia ustawianie, zmienianie i usuwanie hasła systemowego.
M.2 PCIe SSD-0	Umożliwia ustawianie, zmienianie i usuwanie hasła do wewnętrznej pamięci masowej.
Konfiguracja hasła	
Wielkie litery	Kiedy ta opcja jest włączona, hasło musi zawierać co najmniej jedną wielką literę. Ustawienie domyślne: Wyłączone
Małe litery	Kiedy ta opcja jest włączona, hasło musi zawierać co najmniej jedną małą literę. Ustawienie domyślne: Wyłączone
Cyfry	Kiedy ta opcja jest włączona, hasło musi zawierać co najmniej jedną cyfrę. Ustawienie domyślne: Wyłączone
Znak specjalny	Kiedy ta opcja jest włączona, hasło musi zawierać co najmniej jeden znak specjalny. Ustawienie domyślne: Wyłączone
Minimalna liczba znaków	Określa minimalną dozwoloną liczbę znaków w hasle. Ustawienie domyślne: 04
Pominięcie hasła	Umożliwia włączanie i wyłączanie wyświetlania monitów o hasła do systemu i dysku twardego podczas uruchamiania ze stanu wyłączenia. Ustawienie domyślne: Wyłączone
Zmiany hasła	
Zezwól na zmiany hasła przez użytkowników innych niż administrator	Umożliwia zmianę hasła systemowego i hasła do dysku twardego bez wprowadzania hasła administratora. Ustawienie domyślne: Włączone
Blokada konfiguracji administratora	
Zezwól na blokowanie dostępu do konfiguracji administratora	Umożliwia administratorowi określenie, w jaki sposób użytkownik może uzyskać dostęp do konfiguracji programu systemu BIOS. Ustawienie domyślne: Wyłączone
Blokada hasła głównego	
Włącz blokadę hasła głównego	Umożliwia włączanie i wyłączanie hasła głównego. Ustawienie domyślne: Wyłączone
Zezwalaj na resetowanie identyfikatora PSID przez użytkowników innych niż administrator	
Umożliwia zezwalanie na resetowanie identyfikatora PSID przez użytkowników innych niż administrator	Umożliwia włączanie i wyłączanie przywracania identyfikatora PSID bez konieczności stosowania hasła administratora systemu BIOS. Ustawienie domyślne: Wyłączone

Tabela 38. Opcje konfiguracji systemu — menu Aktualizacje i odzyskiwanie

Aktualizacja, odzyskiwanie	
Aktualizacje oprogramowania wewnętrznego przy użyciu pakietów UEFI Capsule	
Włącz aktualizacje oprogramowania wewnętrznego UEFI Capsule	Umożliwia włączanie i wyłączanie aktualizacji systemu BIOS za pośrednictwem pakietów aktualizacji UEFI Capsule. Ustawienie domyślne: Włączone

Tabela 38. Opcje konfiguracji systemu — menu Aktualizacje i odzyskiwanie (cd.)

Aktualizacja, odzyskiwanie	
<p>Odzyskiwanie systemu BIOS z dysku twardego</p>	<p>Umożliwia włączanie i wyłączenie odzyskiwania systemu za pomocą pliku przywracania systemu BIOS na głównym dysku twardym lub na zewnętrznej pamięci USB.</p> <p>Ustawienie domyślne: Włączone</p>
<p>Obniżenie wersji systemu BIOS</p> <p>Zezwól na wcześniejszą wersję BIOS</p>	<p>Umożliwia włączanie i wyłączenie starszej wersji systemu BIOS.</p> <p>Ustawienie domyślne: Włączone</p>
<p>SupportAssist OS Recovery</p>	<p>Umożliwia włączanie i wyłączenie kontrolowania rozruchu narzędzia SupportAssist OS Recovery w przypadku pewnego błędu systemu.</p> <p>Ustawienie domyślne: Włączone</p>
<p>BIOSConnect</p>	<p>Umożliwia włączanie i wyłączenie odzyskiwania systemu operacyjnego z usługi w chmurze, jeśli rozruch głównego systemu operacyjnego nie powiódł się określoną liczbę razy (liczba ta jest skonfigurowana jako wartość progowa automatycznego odzyskiwania systemu operacyjnego Dell), a lokalna usługa nie uruchamia się lub nie jest zainstalowana.</p> <p>Ustawienie domyślne: Włączone</p>
<p>Próg automatycznego uruchomienia odzyskiwania systemu operacyjnego Dell</p>	<p>Umożliwia sterowanie automatycznym uruchamianiem konsoli SupportAssist System Resolution i narzędzia firmy Dell do odzyskiwania systemu operacyjnego.</p> <p>Ustawienie domyślne: 2.</p>

Tabela 39. Opcje konfiguracji systemu — menu Zarządzanie systemem

Zarządzanie systemem	
<p>Kod Service Tag</p>	<p>Wyświetla kod Service Tag komputera.</p>
<p>Plakietka identyfikacyjna</p>	<p>Umożliwia utworzenie unikatowej plakietki identyfikacyjnej, która pozwala administratorom IT identyfikować dany system. Po ustawieniu plakietki identyfikacyjnej w systemie BIOS nie można jej zmienić.</p>
<p>Zachowanie po podłączeniu zasilacza</p> <p>Uaktywnianie po podłączeniu zasilacza</p>	<p>Umożliwia szybkie włączanie komputera po podłączeniu zasilania prądem zmiennym.</p> <p>Ustawienie domyślne: Wyłączone</p>
<p>Automatycznie na czas</p>	<p>Umożliwia automatyczne włączanie komputera w określonych dniach i godzinach.</p> <p>Ustawienie domyślne: Wyłączone</p>
<p>Diagnostyka</p> <p>Żądania agenta systemu operacyjnego</p>	<p>Umożliwia włączanie i wyłączenie agentów systemu operacyjnego Dell na potrzeby planowania zintegrowanej diagnostyki przy kolejnym uruchomieniu.</p> <p>Ustawienie domyślne: Włączone</p>

Tabela 40. Opcje konfiguracji systemu — menu Klawiatura

Klawiatura	
<p>Podświetlenie klawiatury</p>	<p>Umożliwia wybranie ustawień podświetlenia klawiatury.</p> <p>Ustawienie domyślne: Jasne</p>
<p>Timeout podświetlenia klawiatury na zasilaniu sieciowym</p>	<p>Umożliwia wybranie timeoutu (limitu czasu) podświetlenia klawiatury po podłączeniu zasilacza sieciowego do komputera.</p> <p>Ustawienie domyślne: 1 minuta</p>

Tabela 40. Opcje konfiguracji systemu — menu Klawiatura (cd.)

Klawiatura	
Timeout podświetlenia klawiatury na baterii	<p>Umożliwia wybranie timeoutu (limitu czasu) podświetlenia klawiatury, gdy komputer jest zasilany z baterii.</p> <p>Ustawienie domyślne: 1 minuta</p>

Tabela 41. Opcje konfiguracji systemu — menu Zachowanie przed uruchomieniem systemu

Zachowanie przed uruchomieniem systemu	
Ostrzeżenia dotyczące zasilacza	
Włącz ostrzeżenia dotyczące zasilacza	<p>Umożliwia włączanie i wyłączenie komunikatów ostrzegawczych wyświetlanych w przypadku wykrycia zasilacza o zbyt małej mocy.</p> <p>Ustawienie domyślne: Włączone</p>
Ostrzeżenia i błędy	
	<p>Umożliwia wybranie działania wykonywanego w przypadku pojawienia się ostrzeżenia lub błędu podczas uruchamiania komputera.</p> <p>Ustawienie domyślne: Monituj przy ostrzeżeniach i błędach. W razie ostrzeżenia lub błędu rozruch jest wstrzymywany, pojawia się monit i system czeka na reakcję użytkownika.</p> <p> UWAGA: Błędy uznane za krytyczne dla działania sprzętu zawsze powodują zatrzymanie komputera.</p>
Ostrzeżenia USB-C	
Włącz komunikaty ostrzegawcze stacji dokującej	<p>Umożliwia włączanie i wyłączenie ostrzeżeń dotyczących stacji dokującej.</p>
Szybkie uruchamianie	
	<p>Umożliwia skonfigurowanie szybkości procesu uruchamiania UEFI.</p> <p>Ustawienie domyślne: Dokładne</p>
Wydłuż czas testu POST systemu BIOS	
	<p>Umożliwia ustawienie czasu testu POST systemu BIOS.</p> <p>Ustawienie domyślne: 0 sekund</p>

Tabela 42. Opcje konfiguracji systemu — menu Obsługa wirtualizacji

Obsługa wirtualizacji	
Technologia Intel® Virtualization Technology	
Włącz technologię wirtualizacji Intel (VT)	<p>Umożliwia włączanie i wyłączenie technologii Intel Virtualization.</p> <p>Ustawienie domyślne: Włączone</p>
Technologia wirtualizacji bezpośredniego wejścia/wyjścia	
Włącz technologię wirtualizacji VT dla bezpośredniego wejścia/wyjścia firmy Intel	<p>Ta opcja umożliwia włączanie i wyłączenie technologii Intel Virtualization w ramach bezpośredniej komunikacji we/wy.</p> <p>Ustawienie domyślne: Włączone</p>
Ochrona DMA	
Włącz ochronę DMA przed rozruchem	<p>Umożliwia włączanie i wyłączenie ochrony DMA przed rozruchem dla portów wewnętrznych i zewnętrznych.</p> <p>Ustawienie domyślne: Włączone</p>
Włącz ochronę DMA jądra systemu operacyjnego	<p>Umożliwia włączanie i wyłączenie ochrony DMA jądra zarówno dla portów wewnętrznych, jak i zewnętrznych.</p> <p>Ustawienie domyślne: Włączone</p>

Tabela 43. Opcje konfiguracji systemu — menu Wydajność

Wydajność	
Obsługa wielu rdzeni	
Aktywne rdzenie	Umożliwia zmianę liczby rdzeni procesora dostępnych w systemie operacyjnym. Ustawienie domyślne: Wszystkie rdzenie
Wiele rdzeni Atom	Umożliwia zmianę liczby rdzeni procesora Atom dostępnych w systemie operacyjnym. Ustawienie domyślne: Wszystkie rdzenie
Intel SpeedStep	
Włącz technologię Intel® SpeedStep	Umożliwia włączanie i wyłączenie technologii Intel® SpeedStep. Ustawienie domyślne: Włączone
Kontrola stanu procesora	
Włącz kontrolę stanu procesora	Umożliwia włączanie i wyłączenie stanów C. Ustawienie domyślne: Włączone
Technologia Intel® Turbo Boost	
Włącz technologię Intel Turbo Boost	Umożliwia włączanie i wyłączenie trybu Intel Turbo Boost procesora. Ustawienie domyślne: Włączone
Technologia Intel® Hyper-Threading	
Włącz technologię Intel® Hyper-Threading	Umożliwia włączanie i wyłączenie technologii Intel® Hyper-Threading. Ustawienie domyślne: Włączone

Tabela 44. Opcje konfiguracji systemu — menu Systemowe rejestry zdarzeń

Systemowe rejestry zdarzeń	
Rejestr zdarzeń BIOS	
Wyczyść rejestr zdarzeń BIOS	Umożliwia zachowanie lub wyczyszczenie zdarzeń dotyczących systemu BIOS. Ustawienie domyślne: Zachowaj rejestr
Rejestr zdarzeń dotyczących temperatury	
Wyczyść rejestr zdarzeń dotyczących temperatury	Umożliwia zachowanie lub wyczyszczenie zdarzeń dotyczących temperatury. Ustawienie domyślne: Zachowaj rejestr
Rejestr zdarzeń dotyczących zasilania	
Wyczyść rejestr zdarzeń dotyczących zasilania	Umożliwia zachowanie lub wyczyszczenie zdarzeń dotyczących zasilania. Ustawienie domyślne: Zachowaj rejestr

Aktualizowanie systemu BIOS

Aktualizowanie systemu BIOS w systemie Windows

Kroki

1. Przejdź do [witryny Dell Support](#).
2. Przejdź do sekcji **Zidentyfikuj swój produkt lub wyszukaj pomoc techniczną**. W polu wpisz identyfikator produktu, model, zgłoszenie serwisowe lub opis, czego szukasz, a następnie kliknij opcję **Wyszukaj**.

 **UWAGA:** Jeśli nie znasz kodu Service Tag, skorzystaj z SupportAssist, aby automatycznie zidentyfikować komputer. Możesz również użyć identyfikatora produktu lub ręcznie znaleźć model komputera.

3. Kliknij pozycję **Sterowniki i pliki do pobrania**. Rozwiń pozycję **Znajdź sterowniki**.
4. Wybierz system operacyjny zainstalowany na komputerze.
5. Z menu rozwijanego **Kategoria** wybierz pozycję **BIOS**.
6. Wybierz najnowszą wersję systemu BIOS i kliknij przycisk **Pobierz**, aby pobrać plik z systemem BIOS na komputer.
7. Po zakończeniu pobierania przejdź do folderu, w którym został zapisany plik aktualizacji systemu BIOS.
8. Kliknij dwukrotnie ikonę pliku aktualizacji systemu BIOS i postępuj zgodnie z instrukcjami wyświetlanymi na ekranie.
Więcej informacji na temat aktualizowania systemu BIOS komputera można znaleźć w bazie wiedzy w [witrynie Dell Support](#).

Aktualizowanie systemu BIOS przy użyciu napędu USB w systemie Windows

Kroki

1. Przejdź do [witryny Dell Support](#).
2. Przejdź do sekcji **Zidentyfikuj swój produkt lub wyszukaj pomoc techniczną**. W polu wpisz identyfikator produktu, model, zgłoszenie serwisowe lub opis, czego szukasz, a następnie kliknij opcję **Wyszukaj**.
 **UWAGA:** Jeśli nie znasz kodu Service Tag, skorzystaj z SupportAssist, aby automatycznie zidentyfikować komputer. Możesz również użyć identyfikatora produktu lub ręcznie znaleźć model komputera.
3. Kliknij pozycję **Sterowniki i pliki do pobrania**. Rozwiń pozycję **Znajdź sterowniki**.
4. Wybierz system operacyjny zainstalowany na komputerze.
5. Z menu rozwijanego **Kategoria** wybierz pozycję **BIOS**.
6. Wybierz najnowszą wersję systemu BIOS i kliknij przycisk **Pobierz**, aby pobrać plik z systemem BIOS na komputer.
7. Utwórz startowy nośnik USB. Więcej informacji można znaleźć w zasobach bazy wiedzy w [witrynie Dell Support](#).
8. Skopiuj plik programu instalacyjnego systemu BIOS na startowy nośnik USB.
9. Podłącz startowy nośnik USB do komputera, na którym ma zostać wykonana aktualizacja systemu BIOS.
10. Uruchom ponownie komputer i naciśnij klawisz **F12**.
11. Uruchom system z nośnika USB, korzystając z **menu jednorazowego rozruchu**.
12. Wpisz nazwę pliku programu instalacyjnego systemu BIOS i naciśnij klawisz **Enter**.
Zostanie wyświetlone okno **narzędzia aktualizacyjnego systemu BIOS**.
13. Postępuj zgodnie z instrukcjami wyświetlanymi na ekranie, aby ukończyć aktualizację systemu BIOS.

Aktualizowanie systemu BIOS w menu jednorazowego rozruchu

Plik aktualizacji pamięci Flash systemu BIOS można uruchomić w systemie Windows za pomocą rozruchowego nośnika USB. Można też zaktualizować system BIOS za pomocą menu jednorazowego rozruchu. Aby zaktualizować system BIOS komputerów, skopiuj plik BIOS XXXX.exe na dysk USB sformatowany w systemie plików FAT32. Następnie uruchom ponownie komputer i przeprowadź rozruch z dysku USB, korzystając z menu jednorazowego rozruchu.

Informacje na temat zadania

Aktualizacje systemu BIOS

Aby sprawdzić, czy aktualizacja systemu BIOS jest dostępna jako opcja rozruchu, można uruchomić komputer z menu **jednorazowego rozruchu**. Jeśli opcja znajduje się na liście, system BIOS można zaktualizować przy użyciu tej metody.

Aby zaktualizować system BIOS za pomocą menu jednorazowego rozruchu, przygotuj następujące elementy:

- Nośnik USB sformatowany w systemie plików FAT32 (napęd nie musi być urządzeniem rozruchowym).
- Plik wykonywalny systemu BIOS pobrany z witryny internetowej Dell Support i skopiowany do katalogu głównego nośnika USB.
- Zasilacz prądu zmiennego musi być podłączony do komputera.
- Działająca bateria systemowa niezbędna do aktualizacji systemu BIOS

Wykonaj następujące czynności, aby przeprowadzić aktualizację systemu BIOS za pomocą menu jednorazowego rozruchu:

OSTRZEŻENIE: Nie wyłączaj komputera podczas procesu BIOS Flash Update. Jeśli wyłączysz komputer, jego ponowne uruchomienie może nie być możliwe.

Kroki

1. Wyłącz komputer i podłącz dysk USB zawierający plik aktualizacji systemu BIOS.
2. Włącz komputer i naciśnij klawisz F12, aby uzyskać dostęp do menu **jednorazowego rozruchu**. Wybierz opcję **Aktualizacja systemu BIOS** za pomocą myszy lub klawiszy strzałek, a następnie naciśnij klawisz Enter. Zostanie wyświetlone menu narzędzia aktualizacji systemu BIOS.
3. Kliknij pozycję **Aktualizuj z pliku**.
4. Wybierz zewnętrzne urządzenie USB.
5. Po wybraniu pliku kliknij dwukrotnie docelowy plik aktualizacji, a następnie naciśnij przycisk **Prześlij**.
6. Kliknij opcję **Aktualizuj system BIOS**. Komputer uruchomi się ponownie, aby zaktualizować system BIOS.
7. Po zakończeniu procesu BIOS Flash Update komputer znowu uruchomi się ponownie.

Hasło systemowe i hasło konfiguracji systemu

OSTRZEŻENIE: Hasła stanowią podstawowe zabezpieczenie danych w komputerze.

OSTRZEŻENIE: Sprawdź, czy komputer jest zablokowany, gdy nie jest używany. Jeśli komputer zostanie pozostawiony bez nadzoru, osoby postronne mogą uzyskać dostęp do przechowywanych w nim danych.

Tabela 45. Hasło systemowe i hasło konfiguracji systemu

Typ hasła	Opis
Hasło systemowe	Hasło, które należy wprowadzić, aby uruchomić system operacyjny.
Hasło konfiguracji systemu	Hasło, które należy wprowadzić, aby uzyskać dostęp i modyfikować ustawienia systemu BIOS w komputerze.

W celu zabezpieczenia komputera można utworzyć hasło systemowe i hasło konfiguracji systemu.

UWAGA: Funkcja hasła systemowego i hasła dostępu do ustawień systemu jest domyślnie wyłączona.

Przypisywanie hasła konfiguracji systemu

Wymagania

Przypisanie nowego hasła systemowego lub hasła administratora jest możliwe tylko wtedy, gdy stan jest ustawiony na **Nieustawione**. Aby uruchomić program konfiguracji systemu BIOS, naciśnij klawisz F2 niezwłocznie po włączeniu zasilania lub ponownym uruchomieniu komputera.

Kroki

1. Na ekranie **System BIOS** lub **Konfiguracja systemu** wybierz opcję **Zabezpieczenia** i naciśnij klawisz Enter. Zostanie wyświetlony ekran **Zabezpieczenia**.
2. Wybierz opcję **Hasło systemowe/administratora** i wprowadź hasło w polu **Wprowadź nowe hasło**.
Hasło systemowe musi spełniać następujące warunki:
 - Hasło może zawierać do 32 znaków.
 - Hasło może zawierać co najmniej jeden znak specjalny: "(! " # \$ % & ' * + , - . / : ; < = > ? @ [\] ^ _ ` { | })"
 - Hasło może zawierać cyfry od 0 do 9.
 - Hasło może zawierać wielkie litery od A do Z.
 - Hasło może zawierać małe litery od a do z.
3. Wpisz wprowadzone wcześniej hasło systemowe w polu **Potwierdź nowe hasło** i kliknij **OK**.
4. Naciśnij klawisz Y, aby zapisać zmiany.
Nastąpi ponowne uruchomienie komputera.

Usuwanie lub zmienianie hasła systemowego lub hasła konfiguracji systemu

Wymagania

Przed przystąpieniem do usuwania lub zmiany hasła systemowego i/lub hasła konfiguracji należy się upewnić, że opcja **Stan hasła** jest ustawiona jako Odblokowane w programie konfiguracji systemu. Jeśli opcja **Stan hasła** jest ustawiona na Zablokowane, nie można usunąć ani zmienić istniejącego hasła systemowego lub hasła konfiguracji. Aby uruchomić program konfiguracji systemu, naciśnij klawisz F2 niezwłocznie po włączeniu zasilania lub ponownym uruchomieniu komputera.

Kroki

1. Na ekranie **System BIOS** lub **Konfiguracja systemu** wybierz opcję **Zabezpieczenia systemu** i naciśnij klawisz Enter. Zostanie wyświetlony ekran **Zabezpieczenia systemu**.
2. Na ekranie **Zabezpieczenia systemu** upewnij się, że dla opcji **Stan hasła** jest wybrane ustawienie Odblokowane.
3. Wybierz opcję **Hasło systemowe**. Zmień lub usuń istniejące hasło systemowe, a następnie naciśnij klawisz Enter lub Tab.
4. Wybierz opcję **Hasło konfiguracji systemu**. Zmień lub usuń istniejące hasło konfiguracji systemu, a następnie naciśnij klawisz Enter lub Tab.
 **UWAGA:** W przypadku zmiany hasła systemowego i/lub hasła konfiguracji należy ponownie wprowadzić nowe hasło po wyświetleniu monitu. W przypadku usuwania hasła systemowego i/lub hasła konfiguracji należy potwierdzić usunięcie po wyświetleniu monitu.
5. Naciśnij klawisz Esc. Zostanie wyświetlony monit o zapisanie zmian.
6. Naciśnij klawisz Y, aby zapisać zmiany i zamknąć program **konfiguracji systemu**. Nastąpi ponowne uruchomienie komputera.

Czyszczenie ustawień CMOS

Informacje na temat zadania

 **OSTRZEŻENIE:** Wyczyszczenie ustawień CMOS powoduje zresetowanie ustawień systemu BIOS komputera.

Kroki

1. Zdejmij **pokrywę dolną**.
2. Odłącz kabel baterii od płyty głównej.
3. Odczekaj minutę.
4. Podłącz kabel baterii do płyty głównej.
5. Zamontuj **pokrywę dolną**.

Czyszczenie hasła systemowego i hasła dostępu do ustawień systemu

Informacje na temat zadania

W celu wyczyszczenia hasła systemowego lub hasła dostępu do ustawień systemu skontaktuj się z działem pomocy technicznej firmy Dell. Dane kontaktowe znajdziesz w sekcji dotyczącej [kontaktu z pomocą techniczną](#).

 **UWAGA:** Informacje na temat resetowania haseł systemu Windows lub aplikacji można znaleźć w dokumentacji dostarczonej z systemem Windows lub aplikacjami.

Rozwiązywanie problemów

Postępowanie ze spęczniałymi akumulatorami litowo-jonowymi

Podobnie jak większość notebooków, notebooki firmy Dell są wyposażone w baterie litowo-jonowe. Jednym z ich rodzajów jest akumulator litowo-jonowy z możliwością ładowania. W ostatnich latach zyskały one na popularności i stały się standardem w branży elektronicznej ze względu na preferencje klientów (smukła obudowa, zwłaszcza w przypadku nowszych ultralekkich notebooków) oraz długi czas pracy. Nieuchronną konsekwencją technologii litowo-jonowej jest możliwość spęcznienia ogniw baterii.

Spęczniałe ogniwa mogą mieć wpływ na wydajność notebooka. Aby uniknąć dalszych uszkodzeń obudowy urządzenia lub jego wewnętrznych podzespołów, należy zaprzestać korzystania z notebooka i rozładować go przez odłączenie zasilacza sieciowego i poczekanie na wyczerpanie baterii.

Nie należy używać spuchniętych baterii. Należy je wymienić oraz prawidłowo zutylizować. Zalecamy skontaktowanie się z zespołem wsparcia Dell Support w celu wymiany spęczniałej baterii w ramach obowiązującej gwarancji lub umowy serwisowej. Możliwa jest wymiana baterii przez autoryzowanego technika serwisowego firmy Dell.

Wskazówki dotyczące postępowania z akumulatorami litowo-jonowymi i ich wymiany są następujące:

- Podczas obsługi akumulatorów litowo-jonowych zachowaj ostrożność.
- Przed wyjęciem baterii z notebooka należy ją rozładować. Aby rozładować baterię, odłącz zasilacz sieciowy od komputera i korzystaj z systemu wyłącznie na zasilaniu z baterii. Bateria jest całkowicie rozładowana, gdy komputer nie włącza się po naciśnięciu przycisku zasilania.
- Nie wolno zgniatać, upuszczać lub uszkadzać baterii ani jej przebijać.
- Nie wolno wystawiać baterii na działanie wysokiej temperatury ani rozmontowywać jej ani jej ogniw.
- Nie należy naciskać powierzchni baterii.
- Nie wyginać baterii.
- Nie należy używać żadnych narzędzi do podważania lub naciskania baterii.
- Jeśli spęczniałej baterii nie można wyjąć z urządzenia, nie należy próbować na siłę jej uwolnić, ponieważ przebicie, wygięcie lub zmiżdżenie baterii może być niebezpieczne.
- Nie należy podejmować prób ponownego montażu uszkodzonej lub spęczniałej baterii w notebooku.
- Spęczniałe baterie objęte gwarancją należy zwrócić do firmy Dell w zatwierdzonym pojemniku przewoźowym (dostarczonym przez firmę Dell) w celu zachowania zgodności z przepisami transportowymi. Spęczniałe baterie nieobjęte gwarancją należy zutylizować w zatwierdzonym centrum recyklingu. Aby uzyskać pomoc i dalsze instrukcje, skontaktuj się z zespołem Dell Support w [witrynie Dell Support](#).
- Uwaga: użycie baterii innej firmy niż Dell lub niezgodnej z urządzeniem może zwiększyć ryzyko pożaru lub wybuchu. Do wymiany należy używać wyłącznie zgodnej baterii zakupionej od firmy Dell, która jest przeznaczona do pracy z komputerem firmy Dell. W posiadanym komputerze nie wolno używać baterii pochodzących z innych komputerów. Zawsze należy kupować oryginalne baterie dostępne w [witrynie Dell](#) lub w inny sposób dostarczane przez firmę Dell.

Akumulatory litowo-jonowe mogą pęknąć z różnych przyczyn, takich jak czas użytkowania, liczba cykli ładowania lub narażenie na działanie wysokiej temperatury. Aby uzyskać więcej informacji na temat zwiększania wydajności i żywotności baterii notebooka oraz zminimalizowania ryzyka wystąpienia problemu, wyszukaj hasło „bateria notebooka Dell” w bazie wiedzy dostępnej w [witrynie Dell Support](#).

Znajdowanie kodu Service Tag lub kodu obsługi ekspresowej komputera Dell

Komputer Dell jest oznaczony unikalnym kodem Service Tag lub kodem obsługi ekspresowej. Zasoby wsparcia dotyczące komputera Dell można znaleźć, wpisując kod Service Tag lub kod obsługi ekspresowej w [witrynie Dell Support](#).

Więcej informacji na temat znajdowania kodu Service Tag zawierają [Instrukcje znajdowania kodu Service Tag i numeru seryjnego](#).

Dell SupportAssist — przedrozruchowy test diagnostyczny wydajności systemu

Informacje na temat zadania

Test diagnostyczny SupportAssist obejmuje całościowe sprawdzenie elementów sprzętowych. Przedrozruchowy test diagnostyczny wydajności systemu Dell SupportAssist jest wbudowany w systemie BIOS i uruchamiany wewnętrznie przez system BIOS. Wbudowana diagnostyka systemu zawiera opcje dotyczące określonych urządzeń i grup urządzeń, które umożliwiają:

- Uruchamianie testów automatycznie lub w trybie interaktywnym.
- Powtarzanie testów.
- Wyświetlanie i zapisywanie wyników testów.
- Przeprowadź dokładne testy, aby dodać więcej opcji i uzyskać szczegółowe informacje o wszystkich urządzeniach, które uległy awarii.
- Wyświetlanie komunikatów o stanie z informacjami o pomyślnym zakończeniu testów.
- Wyświetlanie komunikatów o błędach z informacjami o problemach wykrytych podczas testowania sprzętu.

 **UWAGA:** Testy niektórych urządzeń wymagają interwencji użytkownika. Podczas wykonywania testów diagnostycznych nie należy odchodzić od komputera.

Więcej informacji można znaleźć w artykule bazy wiedzy [000181163](#).

Uruchamianie przedrozruchowego testu diagnostycznego wydajności systemu SupportAssist

Kroki

1. Włącz komputer.
2. Podczas uruchamiania komputera naciśnij klawisz F12.
3. Na ekranie menu startowego wybierz opcję **Diagnostyka**.
Rozpocznie się szybki test diagnostyczny.
 **UWAGA:** Aby uzyskać więcej informacji na temat uruchamiania przedrozruchowego testu diagnostycznego wydajności systemu SupportAssist na określonym urządzeniu, odwiedź [witrynę Dell Support](#).
4. W przypadku wykrycia jakichkolwiek problemów zostaną wyświetlone kody błędów.
Zanotuj wyświetlone kody błędów oraz numery weryfikacyjne i skontaktuj się z firmą Dell.

Wbudowany autotest (BIST)

(Wbudowany autotest płyty głównej) M-BIST

M-BIST to wbudowane narzędzie diagnostyczne, które poprawia dokładność diagnostyki wbudowanego kontrolera płyty głównej (EC).

 **UWAGA:** Autotest M-BIST można ręcznie zainicjować przed testem POST.

Uruchamianie testu M-BIST

 **UWAGA:** Przed rozpoczęciem testu M-BIST upewnij się, że komputer jest wyłączony.

1. Aby rozpocząć test M-BIST, naciśnij i przytrzymaj klawisz **M** na klawiaturze oraz przycisk zasilania.
2. Dioda LED baterii może być w dwóch stanach:
 - Wył.: nie wykryto żadnej usterki.
 - Świeci na żółto i biało: wykryto problem z płytą systemową.
3. W razie awarii płyty głównej dioda LED stanu baterii będzie migać przez 30 sekund, wskazując błąd za pomocą jednego z poniższych kodów:

Tabela 46. Kody lampek diagnostycznych

Wzór migania		Możliwy problem
Światło bursztynowe	Biały	
2	1	Awaria procesora
2	8	Awaria szyny zasilającej wyświetlacza LCD
1	1	Awaria wykrywania modułu TPM
2	4	Awaria pamięci RAM

4. Jeśli test nie wykaże awarii płyty głównej, na wyświetlaczu zaczną się kolejno pojawiać kolory zgodnie z opisem w sekcji LCD-BIST. Potrwa to 30 sekund, a następnie komputer się wyłączy.

Logiczny wbudowany autotest (L-BIST)

Test L-BIST jest udoskonaleniem diagnostyki kodów błędów za pomocą pojedynczej diody LED i automatycznie uruchamia się podczas testu POST. Test L-BIST sprawdza szynę zasilania ekranu LCD. Jeśli zasilanie nie jest dostarczane do ekranu LCD (czyli nie działa obwód L-BIST), dioda LED stanu baterii emituje kod błędu [2,8] lub [2,7].

UWAGA: Jeśli test L-BIST zakończy się niepowodzeniem, LCD-BIST nie może działać, ponieważ ekran LCD nie jest zasilany.

Wywołanie testu L-BIST

1. Włącz komputer.
2. Jeśli komputer nie uruchamia się normalnie, spójrz na wskaźnik LED stanu baterii:
 - Jeśli lampka LED stanu baterii błyska kodem błędu [2,7], kabel wyświetlacza może nie być prawidłowo podłączony.
 - Jeśli lampka stanu baterii błyska kodem błędu [2,8], wystąpił błąd szyny zasilania LCD na płycie głównej i do wyświetlacza LCD nie zostało doprowadzone zasilanie.
3. W przypadku, gdy jest wyświetlany kod błędu [2,7], sprawdź, czy kabel wyświetlacza jest prawidłowo podłączony.
4. W przypadku wykazywania kodu błędu [2,8] należy wymienić płytę główną.

Wbudowany autotest wyświetlacza LCD (LCD-BIST)

Notebooki firmy Dell mają wbudowane narzędzie diagnostyczne, które pomaga ustalić, czy odbiegające od normy działanie ekranu jest wynikiem problemu z ekranem LCD, czy też ustawień karty graficznej (GPU) i komputera.

W przypadku dostrzeżenia nieprawidłowości na ekranie (np. migotania, zniekształcenia obrazu, problemów z jasnością, niewyraźnego lub zamazanego obrazu, poziomych lub pionowych linii, zanikania kolorów) dobrze jest wyizolować problem z ekranem LCD za pomocą LCD-BIST.

Wywołanie testu BIST wyświetlacza LCD

1. Wyłącz komputer.
2. Odłącz wszystkie urządzenia peryferyjne podłączone do komputera. Podłącz do komputera tylko zasilacz sieciowy (ładowarkę).
3. Upewnij się, że ekran jest czysty (brak cząsteczek kurzu na powierzchni ekranu).
4. Naciśnij i przytrzymaj klawisz **D** oraz naciśnij przycisk zasilania w celu wejścia w tryb LCD-BIST. Nadal przytrzymuj klawisz **D** aż do chwili uruchomienia systemu.
5. Ekran będzie wyświetlał jednokolorowy obraz, zmieniając kolory kolejno na biały, czarny, czerwony, zielony i niebieski (dwukrotnie).
6. Następnie zostaną wyświetlone kolory biały, czarny i czerwony.
7. Uważnie sprawdź, czy na ekranie nie ma nieprawidłowości (linii, rozmytych kolorów lub zniekształceń).
8. Po wyświetleniu ostatniego jednokolorowego ekranu (czerwonego) komputer wyłączy się.

UWAGA: Narzędzie diagnostyki przedrozruchowej Dell SupportAssist po uruchomieniu najpierw rozpoczyna test LCD-BIST, oczekując działania użytkownika w celu potwierdzenia prawidłowego funkcjonowania ekranu LCD.

Systemowe lampki diagnostyczne

W tej sekcji przedstawiono listę lampek diagnostycznych komputera Inspiron 14 Plus 7440.

Tabela 47. Systemowe lampki diagnostyczne

Wzór migania		Opis problemu
Światło bursztynowe	Biały	
1	1	Awaria wykrywania modułu TPM
1	2	Nienaprawialny błąd SPI Flash
1	3	Zwarcie w kablu zawiasu OCP1
1	4	Zwarcie w kablu zawiasu OCP2
1	5	EC nie może zaprogramować bezpiecznika i-Fuse
1	6	Błąd wewnętrzny EC
1	7	Pamięć flash bez funkcji RPMC w systemie z włączoną funkcją Boot Guard
2	1	Błąd procesora
2	2	Płyta główna: awaria systemu BIOS lub pamięci ROM (Read Only Memory)
2	3	Nie wykryto pamięci lub pamięci RAM (Random-Access Memory)
2	4	Awaria pamięci lub pamięci RAM (Random-Access Memory)
2	5	Awaria pamięci lub pamięci RAM (Random-Access Memory)
2	6	Błąd płyty głównej lub chipsetu
2	7	Awaria wyświetlacza — komunikat systemu SBIOS
2	8	Awaria wyświetlacza — wykrycie przez system EC awarii szyny zasilającej
3	2	Awaria PCI, karty graficznej lub chipa grafiki
3	3	Nie odnaleziono obrazu odzyskiwania systemu BIOS
3	4	Obraz przywracania systemu BIOS jest nieprawidłowy
3	5	Awaria szyny zasilającej
3	6	Uszkodzenie pamięci Flash systemu BIOS.
3	7	Błąd programu Management Engine (ME)
4	1	Awaria pamięci lub pamięci RAM (Random-Access Memory)
4	2	Błąd procesora

UWAGA: Migające w sekwencji 3-3-3 lampki LED klawiszy Lock (Caps Lock lub Num Lock), lampka LED przycisku zasilania (bez czytnika linii papilarnych) i diagnostyczna lampka LED wskazują błąd wprowadzania danych podczas testu panelu LCD w ramach diagnostyki wydajności systemu przed rozruchem za pomocą narzędzia Dell SupportAssist.

Lampka stanu kamery: wskazuje, czy kamera jest używana.

- Ciągłe białe światło — kamera jest w użyciu.
- Wyłączona: kamera nie jest w użyciu.

Kontrolka stanu Caps Lock: Wskazuje, czy klawisz Caps Lock jest włączony czy wyłączony.

- Ciągłe białe światło — klawisz Caps Lock jest włączony.
- Wyłączona: klawisz Caps Lock jest wyłączony.

Przywracanie systemu operacyjnego

Jeśli komputer nie jest w stanie uruchomić systemu operacyjnego nawet po kilku próbach, automatycznie uruchamia się narzędzie Dell SupportAssist OS Recovery.

Dell SupportAssist OS Recovery to autonomiczne narzędzie, które jest wstępnie instalowane na wszystkich komputerach firmy Dell z systemem operacyjnym Windows. Składa się ono z narzędzi ułatwiających diagnozowanie i rozwiązywanie problemów, które mogą wystąpić przed uruchomieniem systemu operacyjnego komputera. Umożliwia zdiagnozowanie problemów ze sprzętem, naprawę komputera, wykonanie kopii zapasowej plików i przywrócenie komputera do stanu fabrycznego.

Narzędzie można również pobrać z witryny pomocy technicznej Dell Support, aby rozwiązywać problemy z komputerem, gdy nie można uruchomić podstawowego systemu operacyjnego z powodu awarii oprogramowania lub sprzętu.

Więcej informacji na temat narzędzia Dell SupportAssist OS Recovery zawiera *przewodnik użytkownika narzędzia Dell SupportAssist OS Recovery* dostępny w sekcji [Narzędzia ułatwiające serwisowanie w witrynie Dell Support](#). Kliknij przycisk **SupportAssist**, a następnie kliknij polecenie **SupportAssist OS Recovery**.

Resetowanie zegara czasu rzeczywistego (RTC)

Funkcja resetowania zegara czasu rzeczywistego (RTC) umożliwia użytkownikowi lub pracownikowi serwisu przywrócenie działania systemów Dell w przypadku problemów z testem POST, brakiem rozruchu lub brakiem zasilania.

Aby zresetować zegar czasu rzeczywistego, wyłącz komputer i podłącz go do zasilania sieciowego. Naciśnij i przytrzymaj przycisk zasilania przez dwadzieścia pięć sekund. Zegar RTC zostanie zresetowany po zwolnieniu przycisku zasilania.

Opcje nośników kopii zapasowych oraz odzyskiwania danych

Zalecane jest utworzenie dysku odzyskiwania, aby rozwiązywać problemy, które mogą wystąpić w systemie Windows. Firma Dell zapewnia różne opcje odzyskiwania systemu operacyjnego Windows na komputerze marki Dell. Więcej informacji zawiera sekcja [Opcje nośników kopii zapasowych i odzyskiwania systemu Windows na urządzeniach Dell](#).

Wyłączanie i włączanie sieci

Informacje na temat zadania

Jeśli komputer nie ma dostępu do Internetu z powodu problemów z łącznością sieciową, zresetuj urządzenia sieciowe w następujący sposób:

Kroki

1. Wyłącz komputer.
2. Wyłącz modem.
 **UWAGA:** Niektórzy dostawcy usług internetowych (ISP) dostarczają modem z routerem jako jedno urządzenie.
3. Wyłącz router bezprzewodowy.
4. Poczekać 30 sekund.
5. Włącz router bezprzewodowy.
6. Włącz modem.
7. Włącz komputer.

Rozładowanie ładunków elektrostatycznych (wykonanie twardego resetu)

Informacje na temat zadania

Ładunki elektrostatyczne pozostają w komputerze nawet po jego wyłączeniu i wyjęciu baterii.

W celu zapewnienia bezpieczeństwa i ochrony delikatnych podzespołów elektronicznych w komputerze należy rozładować ładunki elektrostatyczne przed przystąpieniem do wymontowywania lub instalowania elementów w komputerze.

Rozładowanie ładunków elektrostatycznych, nazywane również wykonywaniem „twardego resetu”, jest także często stosowane podczas rozwiązywania problemów, jeśli komputer nie włącza się lub nie uruchamia systemu operacyjnego.

Aby rozładować pozostałe ładunki elektryczne, wykonaj następujące czynności:

Kroki

1. Wyłącz komputer.
2. Odłącz zasilacz od komputera.
3. Zdejmij pokrywę dolną.
4. Wyjmij baterię.

 **OSTRZEŻENIE:** Bateria jest modułem wymianianym na miejscu (FRU), a procedury jej wymontowywania i instalacji powinny być wykonywane wyłącznie przez autoryzowanych techników.

5. Naciśnij przycisk zasilania i przytrzymaj go przez 20 sekund, aby usunąć pozostałe ładunki elektrostatyczne.
6. Zainstaluj baterię.
7. Zainstaluj pokrywę dolną.
8. Podłącz zasilacz do komputera.
9. Włącz komputer.



 **UWAGA:** Więcej informacji na temat wykonywania resetu sprzętowego można znaleźć w [witrynie Dell Support](#). Na pasku menu w górnej części strony pomocy technicznej wybierz opcję Pomoc techniczna > Biblioteka pomocy technicznej. W polu wyszukiwania na stronie Biblioteki pomocy technicznej wpisz słowo kluczowe, temat lub numer modelu, a następnie kliknij lub stuknij ikonę wyszukiwania, aby wyświetlić powiązane artykuły.

Uzyskiwanie pomocy i kontakt z firmą Dell Technologies

Narzędzia pomocy technicznej do samodzielnego wykorzystania

Aby uzyskać informacje i pomoc dotyczącą korzystania z produktów i usług firmy Dell Technologies, można skorzystać z następujących zasobów internetowych:

Tabela 48. Narzędzia pomocy technicznej do samodzielnego wykorzystania

Narzędzia pomocy technicznej do samodzielnego wykorzystania	Lokalizacja zasobów
Informacje o produktach i usługach firmy Dell Technologies	Witryna Dell
Aplikacja MyDell	
Porady	
Kontakt z pomocą techniczną	W usłudze wyszukiwania systemu Windows wpisz Contact Support , a następnie naciśnij klawisz Enter.
Pomoc online dla systemu operacyjnego	Witryna pomocy technicznej dotyczącej systemu Windows
Dostęp do najważniejszych rozwiązań, diagnostyki, sterowników i plików do pobrania, a także filmów, podręczników i dokumentów z informacjami dotyczącymi danego komputera.	<p>Komputer Dell Technologies jest oznaczony unikalnym kodem Service Tag lub kodem obsługi ekspresowej. Zasoby wsparcia dotyczące komputera Dell Technologies można znaleźć, wpisując kod Service Tag lub kod obsługi ekspresowej w witrynie Dell Support.</p> <p>Więcej informacji na temat znajdowania kodu Service Tag komputera zawierają Instrukcje znajdowania kodu Service Tag i numeru seryjnego.</p>
Artykuły z bazy wiedzy firmy Dell Technologies	<ol style="list-style-type: none"> 1. Przejdź do witryny Dell Support. 2. Na pasku menu w górnej części strony pomocy technicznej wybierz opcję Pomoc techniczna > Biblioteka pomocy technicznej. 3. W polu wyszukiwania na stronie Biblioteki pomocy technicznej wpisz słowo kluczowe, temat lub numer modelu, a następnie kliknij lub stuknij ikonę wyszukiwania, aby wyświetlić powiązane artykuły.

Kontakt z firmą Dell Technologies

Aby skontaktować się z działem sprzedaży, pomocy technicznej lub obsługi klienta firmy Dell Technologies, zobacz artykuł na temat [kontaktu z pomocą w witrynie Dell Support](#).

 **UWAGA:** Dostępność usług może się różnić w zależności od kraju lub regionu i produktu.

 **UWAGA:** Jeśli nie masz aktywnego połączenia z Internetem, informacje kontaktowe możesz znaleźć na fakturze, w dokumencie dostawy, na rachunku lub w katalogu produktów firmy Dell Technologies.