

# GASTRONOMA

18110001

Ekspres do kawy ..... 38

[www.commaxx.nl](http://www.commaxx.nl)

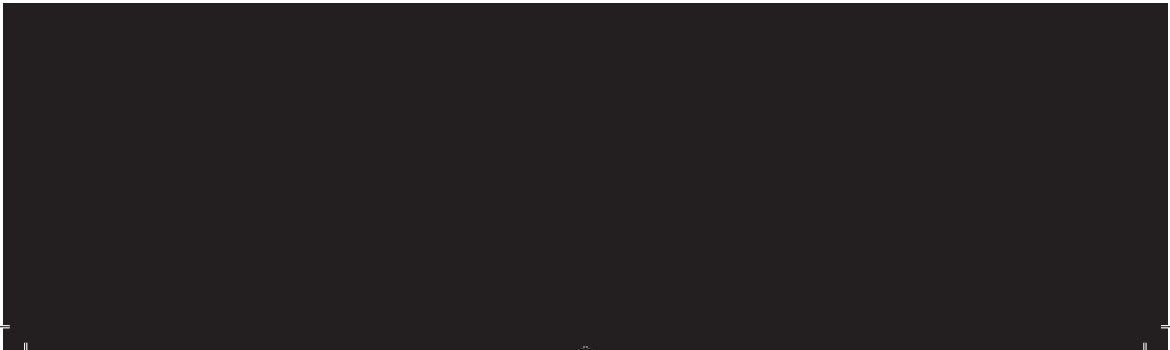

## WPROWADZENIE

Aby w pełni wykorzystać możliwości nowego ekspresu do kawy, przed pierwszym użyciem należy dokładnie zapoznać się z niniejszą instrukcją. Należy zwrócić szczególną uwagę na środki ostrożności. Zalecamy również zachowanie instrukcji do wykorzystania w przyszłości.

## OGÓLNE INSTRUKCJE BEZPIECZEŃSTWA

- To urządzenie może być używane przez dzieci w wieku od 8 lat i starsze oraz osoby o ograniczonych zdolnościach fizycznych, sensorycznych lub umysłowych lub nieposiadające doświadczenia i wiedzy, wyłącznie pod nadzorem lub jeśli otrzymały instrukcje bezpiecznego korzystania z urządzenia i rozumieją związane z tym zagrożenia. Dzieci nie mogą bawić się

## WI

urządzeniem.  
Czyszczenie i konserwacja nie mogą być wykonywane przez dzieci bez nadzoru.

- Podczas użytkowania urządzenie powinno znajdować się pod stałym nadzorem. Należy pilnować dzieci znajdujących się w pobliżu urządzenia, gdy jest ono włączone lub używane. Urządzenie nie jest zabawką.
- Nieprawidłowe korzystanie z urządzenia może spowodować obrażenia ciała lub uszkodzenie urządzenia.
- Używać wyłącznie zgodnie z przeznaczeniem. Producent nie ponosi odpowiedzialności za jakiegokolwiek obrażenia lub szkody wynikające z niewłaściwego użytkowania lub

obsługi (patrz również Warunki gwarancji).

- Wyłącznie do użytku domowego. Nie do użytku zewnętrznego ani komercyjnego.
- Usunąć wszystkie materiały opakowaniowe i transportowe z wnętrza i na zewnątrz urządzenia.
- Sprawdź, czy urządzenie nie ma widocznych uszkodzeń i czy nie brakuje żadnych części.
- Nie używać z innymi przewodami niż dostarczony.
- Sprawdź, czy nie ma możliwości pociągnięcia lub potknięcia się o przewód.
- Urządzenie nie może być używane razem z wyłącznikiem czasowym

## WI

lub oddzielnym systemem zdalnego sterowania.

- Wyłącz urządzenie i wyjmij wtyczkę z gniazdka przed czyszczeniem lub gdy urządzenie nie jest używane.
- Podczas wyjmowania wtyczki z gniazdka należy unikać ciągnięcia za przewód. Zamiast tego należy przytrzymać wtyczkę.
- Przewód i urządzenie należy trzymać z dala od źródeł ciepła, gorących przedmiotów i otwartego ognia.
- Upewnij się, że przewód jest całkowicie rozciągnięty.
- Przewód nie może być skręcony ani owinięty wokół urządzenia.

- Regularnie sprawdzaj, czy przewód lub wtyczka nie są uszkodzone i nie używaj urządzenia, jeśli jest uszkodzone lub jeśli został upuszczony na podłogę, zanurzony w wodzie lub uszkodzony w jakikolwiek inny sposób.
- Jeśli urządzenie, przewód lub wtyczka zostały uszkodzone, należy zlecić sprawdzenie i ewentualną naprawę urządzeniu autoryzowanemu serwisowi.
- Podłączać wyłącznie do zasilania 230 V, 50 Hz. Gwarancja jest nieważna, jeśli urządzenie jest podłączone do niewłaściwego napięcia.
- Nigdy nie próbuj

## WI

naprawiać urządzenia samodzielnie. Prosimy skontaktować się ze sklepem, w którym urządzenie zostało zakupione.

- Nieautoryzowane naprawy lub modyfikacje spowodują utratę gwarancji.
- Uwaga! Niektóre części tego urządzenia mogą stać się bardzo gorące i spowodować oparzenia. Należy zachować szczególną ostrożność w miejscach, w których przebywają dzieci lub osoby wymagające szczególnej opieki.
- Urządzenie i jego przewód należy przechowywać w miejscu niedostępnym dla dzieci w wieku poniżej 6 lat. 8 lat.

## SPECJALNE INSTRUKCJE BEZPIECZEŃSTWA

- Urządzenie nie może być używane z żadnym innym sprzętem niż dostarczony.
- Podczas korzystania z urządzenia należy uważać, aby się nie poparzyć.
- Urządzenie należy zawsze umieszczać na suchej, równej, twardej i odpornej na wysoką temperaturę powierzchni, z dala od krawędzi.
- Urządzenie nie może być wbudowane w szafkę itp.
- Nie włączać urządzenia, jeśli nie ma w nim wody. Nie wyłączaj urządzenia podczas procesu parzenia.

## WI

- Należy pamiętać, że urządzenie pozostanie gorące przez pewien czas po wyłączeniu. Przed odłożeniem lub czyszczeniem urządzenia należy zawsze odczekać, aż całkowicie ostygnie.
- Jeśli woda w Twojej okolicy jest bardzo twarda, urządzenie będzie wymagało regularnego odkamieniania.

## PRZED PIERWSZYM UŻYCIEM

Przed pierwszym użyciem urządzenia (lub po długim okresie przechowywania) należy umyć zdejmowane części w gorącej wodzie z mydłem i dokładnie wysuszyć.

## ODPOWIEDNIA KAWA

Używaj kawy mielonej odpowiedniej do ekspresów do kawy lub zmiel całe ziarna kawy średnio drobno w młynku do kawy.

Zbyt drobno zmielona kawa może przedostać się przez filtr do kawy.

## WI

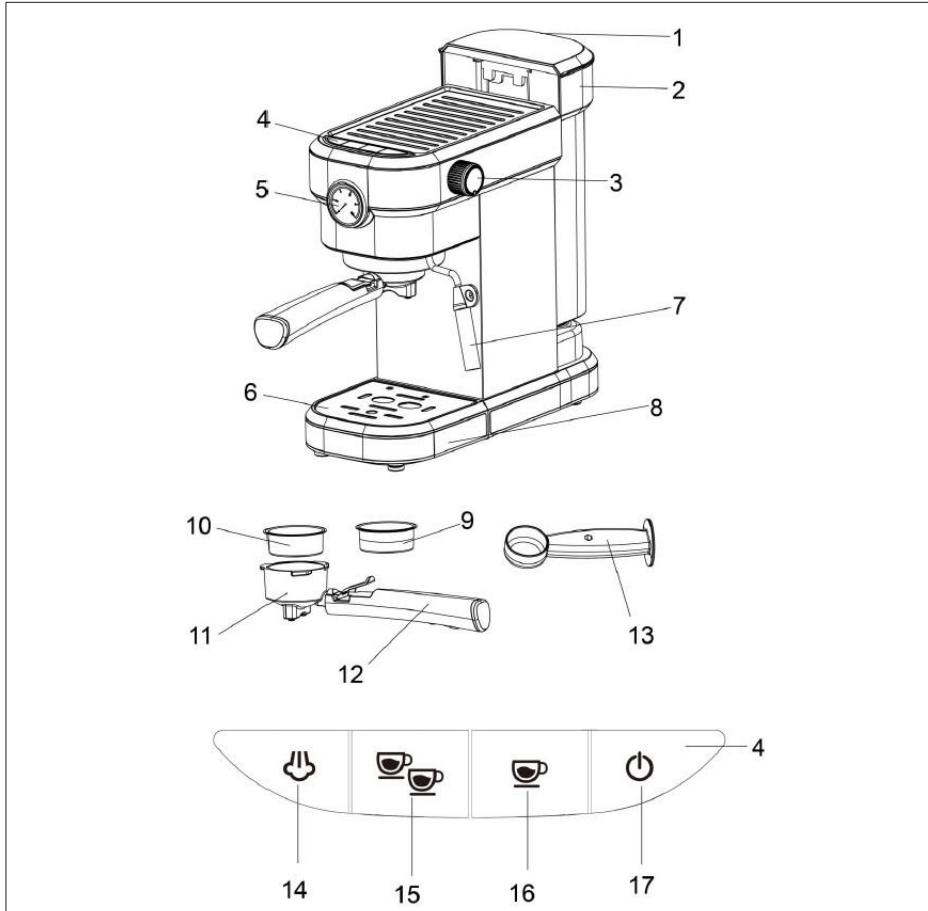

### GLÓWNE ELEMENTY

1. Pokrywa zbiornika na wodę
2. Zbiornik wodny
3. Pokrętko wyboru
4. Panel sterowania
5. Manometr
6. Kratka
7. Rura parowa
8. Tacka ociekowa
9. Filtr na 1 filiżankę
10. Filtr na 2 filiżanki
11. Lejek
12. Uchwyt filtra
13. Łyżeczka do kawy
14. Przycisk spieniania mleka
15. Przycisk na 2 filiżanki
16. Przycisk na 1 filiżankę
17. Przycisk wł.



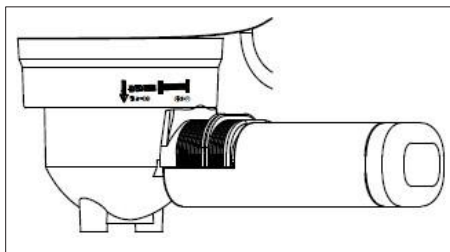

## PŁUKANIE PRZED UŻYCIEM

1. Wlej wodę do zbiornika (2) do oznaczenia MAX. Załóż pokrywę (1).
2. Włóż filtr (9 lub 10) do lejka (11). Przymocuj i zabezpiecz lejek do wspornika na urządzeniu obracając uchwyt filtra do pozycji .



Umieść kubek pod wylewkami lejka.

3. Podłączenie. Włącz urządzenie za pomocą przycisku włączania/wyłączania (17). Urządzenie wyemituje sygnał dźwiękowy, a lampki kontrolne w przyciskach (15, 16) migną 1 raz, po czym urządzenie zacznie się nagrzewać.

Upewnij się, że pokrętło wyboru znajduje się w pozycji  (3). Jeśli znajduje się ono w pozycji , lampki kontrolne we wszystkich 4 przyciskach (14, 15, 16, 17) będą migać, a urządzenia nie będzie można uruchomić.

4. Gdy lampki kontrolne w przyciskach (15, 16) zaświecą się na stałe, naciśnij przycisk 1 filiżanki (16) i pozwól urządzeniu na przepuszczenie wody bez ziaren kawy w celu wyczyszczenia systemu.
5. Po przepłukaniu systemu, urządzenie jest gotowe do użycia.

## WI

## PARZENIE ESPRESSO

1. Rozgrzej urządzenie zgodnie z powyższym opisem.
2. Włóż filtr na 1 lub 2 filiżanki (9, 10) do lejka (11). Napełnij włożony filtr zmieloną kawą i ubij kawę za pomocą końcówki łyżeczki do kawy (13).

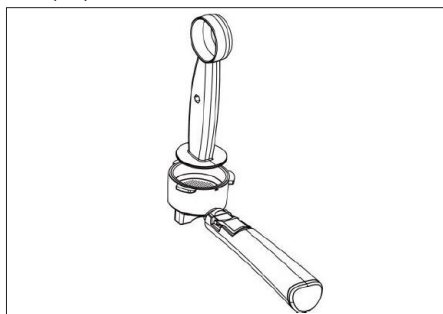

3. Włóż lejek (11) z filtrem (9, 10) do uchwytu filtra (12) i zamocuj lejek we wsporniku na urządzeniu, obracając uchwyt filtra do pozycji . Umieść filiżankę lub dwie filiżanki pod wylewkami lejka.

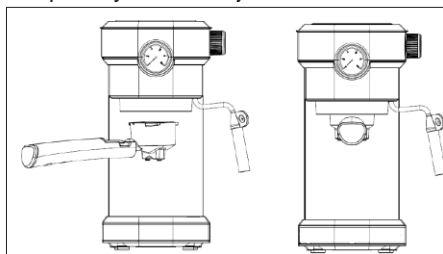

4. Gdy lampki kontrolne przycisków (15, 16) zaświecą się na stałe, naciśnij przycisk 1 filiżanki (16) lub przycisk 2 filiżanek (15). Urządzenie zaparzy wybraną ilość espresso.



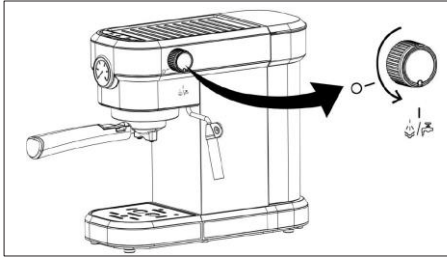

### Funkcja pamięci rozmiaru kubka

W przypadku naciśnięcia i przytrzymania przycisku przez 1 lub 2 filiżanki (15, 16) podczas parzenia espresso, można zapisać rozmiar filiżanki w pamięci urządzenia, ponownie zwalniając przycisk po zaparzeniu żądanej ilości espresso. Rozlegnie się jeden sygnał dźwiękowy, a czas parzenia zostanie zapisany w pamięci.

Maksymalny czas parzenia wynosi 60 sekund. Jeśli czas parzenia jest zbyt krótki, nie zostanie on zapisany w pamięci.

Pamięć można zresetować, naciskając przycisk 1 filiżanki (16) i przycisk spieniania mleka (14) przez 3 sekundy, aż do usłyszenia 1 sygnału dźwiękowego.

### SPIENIANIE MLEKA

1. Po włączeniu i rozgrzaniu urządzenia naciśnij przycisk spieniania mleka (14).
2. Wlej zimne mleko do szklanki do cafe latte (około 1/3 objętości szklanki) i włóż rurkę parową (7) około 1 cm w głąb mleka.
3. Powoli przekręć pokrętkę wyboru (3) do pozycji (7), aż z rurki pary (7) zacznie wydobywać się para. Gdy mleko osiągnie temperaturę około 75°C, mleko zacznie się pienić. Upewnij się, że nie poparzysz się





- Obróć pokrętko wyboru z powrotem do pierwotnej pozycji i naciśnij przycisk spieniania mleka (14), aby zatrzymać spienianie.
- Można również przygotować gorącą wodę, wkładając rurkę parową (7) do pustej szklanki. Naciśnij przycisk włączania/wyłączania (17), aby włączyć urządzenie. Gdy lampki kontrolne w przyciskach (14 i 15) zaświecą się światłem ciągłym, obróć pokrętko (3) do pozycji . Następnie wypłynie gorąca woda.

## WI

zmyte.

## CHŁODZENIE

Podczas spieniania mleka lub przygotowywania gorącej wody urządzenie może być zbyt gorące, aby zaparzyć espresso. W takim przypadku lampki kontrolne przycisków 1 i 2 filiżanek (15, 16) będą migać. Urządzenie musi zostać schłodzone.

Umieść filiżankę pod rurką pary i powoli przekręć pokrętko wyboru (3) do pozycji , aby urządzenie wypuściło gorącą wodę i parę. Powolne miganie wskaźnika oznacza, że urządzenie jest wystarczająco chłodne. Można obrócić pokrętko wyboru z powrotem do pierwotnej pozycji i ponownie zaparzyć espresso.



## CZYSZCZENIE

O ile nie określono tego wyraźnie w poniższych instrukcjach czyszczenia, należy pamiętać, że żadna z części tego urządzenia nie nadaje się do mycia w zmywarce.

Przed przystąpieniem do czyszczenia należy wyjąć wtyczkę z gniazdka i odczekać, aż urządzenie ostygnie.

- Zdejmij uchwyt filtra (12), wyjmij lejek (11) i filtr (9, 10) i opróżnij filtr. Przepłucz filtr i lejek pod bieżącą wodą. Sprawdź, czy wszystkie ślady zmielonej kawy zostały





- Opróżnij i umyj tackę ociekową.
- Przetrzyj zewnętrzną część urządzenia dobrze wyciśniętą ściereczką.
- Opróżnij zbiornik wody, jeśli urządzenie nie będzie używane tego dnia.

## ODKAMIANIANIE

Zawartość wapna w zwykłej wodzie z kranu oznacza, że kamień może stopniowo osadzać się wewnątrz ekspresu do kawy. Kamień ten można usunąć za pomocą kwasu octowego (NIE zwykłego octu) lub odkamieniacza dostępnego w supermarketach itp.

1. Wlej kwas octowy (1 część kwasu octowego na 3 części wody) lub odkamieniacz (rozpuszczony zgodnie z instrukcją) do zbiornika wody.

## WI

2. Napełnij zbiornik wody czystą, zimną wodą. Włóż uchwyt filtra bez filtra.
3. Włącz urządzenie.
4. Napełnij 2 kubki roztworem i opróżnij je.
5. Pozwól urządzeniu wytwarzać parę w filiżance przez 2 minuty. Opróżnij filiżankę.
6. Wyłącz urządzenie i odstaw je na 15 minut.
7. Powtórz kroki 3-6 co najmniej 3 razy.
8. Opróżnij i dokładnie wypłucz zbiornik wody.
9. Powtórz kroki 2-5 co najmniej 3 razy, aby przepłukać przewody.

## ROZWIĄZYWANIE PROBLEMÓW



<b>Problem</b>	<b>Przyczyna</b>	<b>Rozwiązanie</b>
Nie wydobywa się woda ani para.	<ol style="list-style-type: none"> <li>1. W zbiorniku nie ma wody.</li> <li>2. Urządzenie nie jest rozgrzane.</li> <li>3. Rura parowa jest zablokowana.</li> </ol>	<ol style="list-style-type: none"> <li>1. Napelnić wodą.</li> <li>2. Poczekać, aż urządzenie się rozgrzeje.</li> <li>3. Wyczyścić przewód parowy kawałkiem cienkiego drutu.</li> </ol>
Na espresso nie ma pianki (cremy).	<ol style="list-style-type: none"> <li>1. Kawa jest zmielona zbyt grubo lub nie jest wystarczająco ubita.</li> </ol>	<ol style="list-style-type: none"> <li>1. Użyj drobniej zmielonej kawy i dokładnie ją ubij.</li> </ol>
Mleko nie pieni się prawidłowo.	<ol style="list-style-type: none"> <li>1. Mleko nie nadaje się do spieniania.</li> <li>2. Urządzenie nie jest wystarczająco ciepłe.</li> </ol>	<ol style="list-style-type: none"> <li>1. Używaj tylko pełnego mleka.</li> <li>2. Poczekać, aż urządzenie się rozgrzeje.</li> </ol>
Nie można zaparzyć espresso, a lampki kontrolne przycisku 1 filiżanki i przycisku spieniania mleka migają.	<ol style="list-style-type: none"> <li>1. Urządzenie jest zbyt gorące.</li> </ol>	<ol style="list-style-type: none"> <li>1. Poczekać, aż urządzenie ostygnie, patrz ("Chłodzenie").</li> </ol>

## INFORMACJE DOTYCZĄCE UTYLIZACJI I RECYKLING TEGO PRODUKTU

Należy pamiętać, że ten produkt Commaxx jest oznaczony tym symbolem:



Oznacza to, że tego produktu nie wolno wyrzucać razem ze zwykłymi odpadami domowymi, ponieważ odpady elektryczne i elektroniczne muszą być utylizowane oddzielnie.

Zgodnie z dyrektywą WEEE każde państwo członkowskie musi zapewnić prawidłową zbiórkę, odzysk, przetwarzanie i recykling odpadów elektrycznych i elektronicznych.

Prywatne gospodarstwa domowe w UE mogą bezpłatnie oddawać zużyty sprzęt do specjalnych stacji recyklingu.

W niektórych państwach członkowskich można w pewnych przypadkach zwrócić używany sprzęt sprzedawcy detalicznemu, od którego został on zakupiony, jeśli kupuje się nowy sprzęt. W celu uzyskania dalszych informacji należy skontaktować się ze sprzedawcą, dystrybutorem lub władzami miejskimi.

informacje na temat postępowania ze użytym sprzętem elektrycznym i elektronicznym.

## WI

### WARUNKI GWARANCJI

Gwarancja nie ma zastosowania:

- jeśli powyższe instrukcje nie były przestrzegane
- jeśli w urządzenie ingerowano
- jeśli urządzenie było niewłaściwie obsługiwane, poddane szorstkiemu traktowaniu lub doznało innego rodzaju uszkodzenia
- jeśli urządzenie jest uszkodzone z powodu usterek w dostawie energii elektrycznej.

Ze względu na ciągły rozwój naszych produktów pod względem funkcji i wzornictwa, zastrzegamy sobie prawo do wprowadzania zmian w produkcie bez wcześniejszego ostrzeżenia.

### PYTANIA I ODPOWIEDZI

W przypadku jakichkolwiek pytań dotyczących korzystania z urządzenia, na które nie można znaleźć odpowiedzi w niniejszej instrukcji obsługi, należy odwiedzić naszą witrynę internetową pod adresem [www.commaxx.nl](http://www.commaxx.nl).

Dane kontaktowe można również znaleźć na naszej stronie internetowej, jeśli chcesz się z nami skontaktować w sprawie pytań technicznych, napraw, akcesoriów lub części zamiennych.

### PRODUKOWANE W CHINACH DLA

Commaxx B.V.

Wiebachstraat 37,

NL6466 NG Kerkrade

Holandia

[www.commaxx.nl](http://www.commaxx.nl)

Nie ponosimy odpowiedzialności za błędy w druku.



**ES**

