



Electrolux



electrolux.com/register



EW8D595MCP

PL Instrukcja obsługi | **Suszarka**



Witamy w Electrolux! Dziękujemy za wybór naszego urządzenia.



Wskazówki dotyczące użytkowania, broszury, pomoc w rozwiązywaniu problemów oraz informacje dotyczące serwisu i napraw:
www.electrolux.com/support

Producent zastrzega sobie możliwość wprowadzenia zmian bez wcześniejszego powiadomienia.

SPIS TREŚCI

1. INFORMACJE DOTYCZĄCE BEZPIECZEŃSTWA.....	2
2. WSKAZÓWKI DOTYCZĄCE BEZPIECZEŃSTWA.....	6
3. OPIS PRODUKTU.....	9
4. DANE TECHNICZNE.....	10
5. PANEL STEROWANIA.....	11
6. POKRĘTŁO I PRZYCISKI.....	13
7. WI-FI – KONFIGURACJA ŁĄCZNOŚCI.....	16
8. PROGRAMY.....	18
9. FUNKCJA WYTWARZANIA PARY.....	21
10. USTAWIENIA.....	23
11. PRZED PIERWSZYM UŻYCIEM.....	26
12. CODZIENNA EKSPLOATACJA.....	27
13. WSKAZÓWKI I PORADY.....	29
14. KONSERWACJA I CZYSZCZENIE.....	30
15. ROZWIĄZYWANIE PROBLEMÓW.....	35
16. PARAMETRY EKSPLOATACYJNE.....	38
17. OCHRONA ŚRODOWISKA.....	40

1. INFORMACJE DOTYCZĄCE BEZPIECZEŃSTWA



Przed rozpoczęciem instalacji i użytkowania tego urządzenia należy dokładnie zapoznać się z dołączoną instrukcją obsługi.

Producent nie odpowiada za obrażenia ciała ani szkody spowodowane nieprawidłową instalacją lub eksploatacją produktu. Należy zachować instrukcję obsługi w bezpiecznym i łatwo dostępnym miejscu w celu wykorzystania w przyszłości.



Ostrzeżenie: Zagrożenie pożarem / łatwopalne materiały. Urządzenie zawiera palny gaz – propan (R290) – który spełnia wymogi dotyczące ochrony środowiska. Nie zbliżać

do urządzenia ognia ani źródeł zapłonu. Zachować ostrożność, aby nie uszkodzić układu chłodniczego zawierającego propan.

1.1 Bezpieczeństwo dzieci i osób o ograniczonych zdolnościach ruchowych, sensorycznych lub umysłowych

OSTRZEŻENIE!

Zagrożenie uduszeniem, odniesieniem obrażeń lub trwałą niepełnosprawnością.

- Urządzenie mogą obsługiwać dzieci po ukończeniu ósmego roku życia oraz osoby o ograniczonych zdolnościach fizycznych, sensorycznych lub umysłowych, a także nieposiadające odpowiedniej wiedzy lub doświadczenia, jeśli będą one nadzorowane lub zostaną poinstruowane w zakresie bezpiecznego korzystania z urządzenia i będą świadome związanych z tym zagrożeń.
- Dzieci w wieku od 3 do 8 lat i osoby o znacznym stopniu niepełnosprawności nie powinny zbliżać się do urządzenia, jeśli nie znajdują się pod stałym nadzorem.
- Dzieci poniżej 3 roku życia nie powinny zbliżać się do urządzenia, jeśli nie znajdują się pod stałym nadzorem.
- Nie pozwalać dzieciom bawić się urządzeniem.
- Przechowywać opakowanie w miejscu niedostępnym dla dzieci lub zutylizować je w odpowiedni sposób.
- Przechowywać detergenty poza zasięgiem dzieci.
- Dzieci i zwierzęta domowe nie powinny zbliżać się do urządzenia, gdy otworzone są jego drzwi.
- Jeśli urządzenie wyposażono w blokadę uruchomienia, zaleca się jej włączenie.
- Dzieci nie powinny zajmować się czyszczeniem ani konserwacją urządzenia bez odpowiedniego nadzoru.

1.2 Ogólne zasady bezpieczeństwa

- Urządzenie jest przeznaczone wyłącznie do suszenia upranych rzeczy przeznaczonych do użytku domowego i nadających się do suszenia maszynowego.
- Nie używać funkcji suszarki, jeśli pranie zabrudzone jest przemysłowymi środkami chemicznymi.
- Urządzenie przeznaczone jest do użytku domowego w pomieszczeniach zamkniętych.
- Urządzenie można użytkować w biurach, pokojach hotelowych, pokojach w pensjonatach, domach dla gości w gospodarstwach rolnych i innych podobnych miejscach, gdzie użytkowanie nie przekracza średniego poziomu użytkowania w gospodarstwie domowym.
- Nie zmieniać parametrów technicznych urządzenia.
- Jeśli suszarka ma stać na pralce, należy użyć zestawu łączącego. Zestaw łączący, który można nabyć w autoryzowanych punktach sprzedaży, pasuje wyłącznie do urządzeń wymienionych w dołączonej do niego instrukcji. Należy się z nią zapoznać przed zainstalowaniem zestawu (patrz ulotka dotycząca instalacji).
- Urządzenie można zainstalować jako wolnostojące lub pod blatem kuchennym, zachowując odpowiednią przestrzeń (patrz ulotka dotycząca instalacji).
- Nie instalować urządzenia za zamykanymi lub przesuwanymi drzwiami ani za drzwiami, których zawiasy są umieszczone po przeciwnej stronie, co uniemożliwiłoby całkowite otwarcie drzwi urządzenia.
- Wykładzina podłogowa, dywan lub mata podłogowa nie mogą zasłaniać otworów wentylacyjnych w podstawie.
- **OSTRZEŻENIE:** Urządzenia nie wolno zasiląć przez zewnętrzny wyłącznik, np. programator czasowy, ani ze źródła zasilania często wyłączanego przez zakład energetyczny.
- Podłączyć wtyczkę do gniazda elektrycznego dopiero po zakończeniu instalacji. Należy zadbać o to, aby po

zakończeniu instalacji urządzenia wtyczka przewodu zasilającego była łatwo dostępna.

- Upewnić się, że miejsce instalacji urządzenia jest odpowiednio wietrzne, aby zapobiec cofaniu się do pomieszczenia szkodliwych spalin z urządzeń zasilanych opałem lub z kominka.
- **OSTRZEŻENIE:** Nie instalować urządzenia w miejscach bez przewiewu.

Urządzenie zawiera palny gaz – propan (R290) – który spełnia wymogi dotyczące ochrony środowiska. Nie zbliżać do urządzenia ognia ani źródeł zapłonu. Zachować ostrożność, aby nie uszkodzić układu chłodniczego zawierającego propan.

- **OSTRZEŻENIE:** Zapewnić drożność otworów wentylacyjnych w obudowie lub zabudowie urządzenia.
- **OSTRZEŻENIE:** Nie uszkodzić układu chłodniczego.
- **OSTRZEŻENIE:** Nie dotykać metalowych żeberek skraplacza gołymi rękami. Zagrożenie odniesieniem obrażeń. Stosować rękawice ochronne.
- **OSTRZEŻENIE:** Zbiornik na wodę stosowaną do programów parowych należy napełniać wyłącznie wodą destylowaną. Nie wolno stosować wody z kranu ani żadnych dodatków. Może to spowodować uszkodzenie urządzenia.
- Jeśli przewód zasilający jest uszkodzony, musi go wymienić producent, autoryzowane centrum serwisowe lub inna wykwalifikowana osoba, aby zapobiec ryzyku porażenia prądem.
- Nie należy przekraczać maksymalnego ciężaru ładunku, który wynosi 9,0 kg (patrz „Tabela programów”).
- Usuwać włókna z tkanin i inne zanieczyszczenia nagromadzone wokół urządzenia.
- Nie używać urządzenia bez filtra. Przed każdym użyciem urządzenia oczyścić filtr.
- W suszarce nie wolno suszyć niewypranych rzeczy.

- Rzeczy zabrudzone substancjami, jak olej, aceton, alkohol, ropa, nafta, odplamiacze, terpentyna, wosk czy środki do usuwania wosku, należy przed wysuszeniem w suszarce wyprać w gorącej wodzie z większą ilością detergentu.
- W suszarce nie wolno suszyć przedmiotów, jak gumowa pianka (pianka lateksowa), czepki prysznicowe, tkaniny nieprzemakalne, ubrania powlekane gumą i ubrania lub poduszki z wkładką z pianki lateksowej.
- Płyny zmiękczone do tkanin i podobne produkty wolno stosować wyłącznie zgodnie z zaleceniami ich producentów.
- Wyjąć wszystkie przedmioty mogące wywołać zapłon, takie jak zapalniczki lub zapalki.
- **OSTRZEŻENIE:** Nie zatrzymywać suszarki przed zakończeniem cyklu suszenia, jeśli nie można natychmiast wyjąć z niej wszystkich rzeczy i rozłożyć ich w celu rozproszenia ciepła.
- Przed przystąpieniem do konserwacji należy wyłączyć urządzenie i wyjąć wtyczkę przewodu zasilającego z gniazda.

2. WSKAZÓWKI DOTYCZĄCE BEZPIECZEŃSTWA

2.1 Instalacja



Ostrzeżenie: Zagrożenie pożarem / łatwopalne materiały.

- Usunąć wszystkie elementy opakowania.
- Nie instalować ani nie używać uszkodzonego urządzenia.
- Należy postępować zgodnie z instrukcją instalacji dołączoną do urządzenia.
- Nie instalować urządzenia w miejscach, gdzie nie ma wymiany powietrza
- Urządzenie zawiera palny gaz – propan (R290) – który spełnia wymogi dotyczące ochrony środowiska. Nie zbliżać do urządzenia ognia ani źródeł zapłonu. Zachować ostrożność, aby nie uszkodzić układu chłodniczego zawierającego propan.
- Zachować ostrożność podczas przenoszenia urządzenia, ponieważ jest ono ciężkie. Należy zawsze stosować rękawice ochronne i mieć na stopach pełne obuwie.
- Nie instalować ani nie używać urządzenia w miejscach, w których temperatura może być niższa niż 5°C lub wyższa niż 35°C.
- Podłoże, na którym będzie stało urządzenie, musi być płaskie, stabilne, odporne na działanie wysokiej temperatury i czyste.
- Zapewnić odpowiednią cyrkulację powietrza pomiędzy urządzeniem i podłogą.
- Podczas przenoszenia urządzenia należy zawsze je trzymać w położeniu pionowym.
- Tył urządzenia musi znajdować się przy ścianie.

- Po ustawieniu urządzenia w docelowym miejscu należy za pomocą poziomicy sprawdzić, czy jest prawidłowo wyziomowane. W przeciwnym razie należy odpowiednio wyregulować jego nóżki.

2.2 Podłączenie elektryczne

OSTRZEŻENIE!

Występuje zagrożenie pożarem i porażeniem prądem elektrycznym.

- OSTRZEŻENIE: Urządzenie jest przeznaczone do instalacji/podłączenia do złącza uziemiającego w budynku.
- Upewnij się, że parametry na tabliczce znamionowej odpowiadają parametrom znamionowym źródła zasilania.
- Należy używać wyłącznie prawidłowo zamontowanego gniazda elektrycznego z uziemieniem.
- Nie stosować rozgałęźników ani przedłużaczy.
- Odłączając urządzenie, nie należy ciągnąć za przewód zasilający. Należy zawsze ciągnąć za wtyczkę sieciową.
- Nie dotykać przewodu zasilającego ani wtyczki mokrymi rękami.

2.3 Użytkowanie

OSTRZEŻENIE!

Zagrozenie odniesieniem obrażeń, porażeniem prądem, pożarem lub uszkodzeniem urządzenia.

 Ostrzeżenie: Zagrozenie pożarem / łatwopalne materiały. Urządzenie zawiera palny gaz – propan (R290) – który spełnia wymogi dotyczące ochrony środowiska. Nie zbliżać do urządzenia ognia ani źródeł zapłonu. Zachować ostrożność, aby nie uszkodzić układu chłodniczego zawierającego propan.

- Urządzenie jest przeznaczone wyłącznie do użytku domowego (wewnątrz pomieszczeń).
- Nie wolno suszyć uszkodzonych rzeczy (rozdartych, wystrzępionych itp.), w których znajduje się wypełnienie.

- Jeśli do prania dodano odplamiacz, przed uruchomieniem cyklu suszenia należy wykonać dodatkowe płukanie.
- Suszyć wyłącznie tkaniny nadające się do suszenia w urządzeniu. Należy przestrzegać zaleceń dotyczących czyszczenia umieszczonych na metce.
- Nie pić wody ze zbiornika na skropliny/ wodę destylowaną ani nie używać jej do przyrządzania potraw. Jej spożycie przez ludzi lub zwierzęta może spowodować problemy zdrowotne.
- Nie siadać ani nie stać na otworzonych drzwiach urządzenia.
- W urządzeniu nie wolno suszyć kapiącej mokrej odzieży.

OSTRZEŻENIE!

Zbiornik na wodę stosowaną do programów parowych należy napełniać wyłącznie wodą destylowaną. Nie wolno stosować wody z kranu ani żadnych dodatków. Mogłoby to spowodować uszkodzenie urządzenia.

- Można również wykorzystać wodę pochodzącą ze zbiornika na skropliny znajdującego się w urządzeniu, jeśli zostanie przefiltrowana (np. za pomocą filtra do kawy).
- Do programów parowych należy używać wyłącznie wody destylowanej.
- Po przerwaniu cyklu suszenia, pranie i bęben mogą być gorące. Występuje zagrożenie oparzeniem! Należy zachować ostrożność podczas wyjmowania prania.
- Należy zachować ostrożność podczas przerywania programu parowego: Nie wolno otwierać drzwi suszarki podczas fazy parowej. Gorąca para może powodować oparzenia. Na wyświetlaczu pojawia się komunikat informujący o trwaniu fazy parowej.

2.4 Oświetlenie wewnętrzne

OSTRZEŻENIE!

Zagrozenie odniesieniem obrażeń.

- Widoczne światło emitowane przez diodę LED – nie wpatrywać się bezpośrednio w źródło światła.

- Aby wymienić wewnętrzne oświetlenie, należy skontaktować się z autoryzowanym punktem serwisowym.

2.5 Konserwacja i czyszczenie

OSTRZEŻENIE!

Występuje zagrożenie odniesieniem obrażeń lub uszkodzeniem urządzenia.



Ostrzeżenie: Zagrożenie pożarem / łatwopalne materiały. Urządzenie zawiera palny gaz – propan (R290) – który spełnia wymogi dotyczące ochrony środowiska. Nie zbliżać do urządzenia ognia ani źródeł zapłonu. Zachować ostrożność, aby nie uszkodzić układu chłodniczego zawierającego propan.

- Urządzenia nie wolno czyścić myjką parową ani wodą pod ciśnieniem.
- Urządzenie należy czyścić wilgotną miękką szmatką. Stosować wyłącznie obojętne detergenty. Nie używać produktów ściernych, myjek do szorowania, rozpuszczalników ani metalowych przedmiotów.

2.6 Sprężarka

OSTRZEŻENIE!

Zagrożenie uszkodzeniem urządzenia.

- Sprężarka oraz jej układ w suszarce są napełnione specjalną substancją, która nie zawiera fluorochlorowęgłowodorów. Układ musi być szczelny. Uszkodzenie układu może spowodować jego rozszczelnienie.

2.7 Serwis

- Aby naprawić urządzenie, należy skontaktować się z autoryzowanym centrum serwisowym. Należy stosować wyłącznie oryginalne części zamienne.
- Należy pamiętać, że samodzielna lub nieprofesjonalna naprawa może wpłynąć na bezpieczeństwo oraz spowodować utratę gwarancji.
- Następujące części zamienne będą dostępne przez co najmniej 10 lat po zaprzestaniu produkcji danego modelu: uszczelki i uszczelnienia, przełączniki i

pokrętła, pompa kondensatu, blokady drzwiczek, silniki i ich szczotki, przekładnie między silnikiem a bębnem, wentylatory i koła wentylatorów, bębny i łożyska, rury do wody i powiązany osprzęt, w tym węże, zawory i filtry, kable i wtyczki, płytki drukowane, wyświetlacze elektroniczne, termostaty i czujniki temperatury, aktualizacje oprogramowania (w tym reset oprogramowania), sprężyny, grzałki i elementy grzejne, bezpieczniki elektryczne (osobno lub w zestawie), napinające koło pasowe, wałek podpory, drzwiczki, uszczelki drzwiczek, klamki drzwiczek, zespoły zamków i zawiasy drzwiczek, filtry kławkowe, filtry powietrza, plastikowe urządzenia peryferyjne, zbiornik kroplin. Czas ten może być dłuższy w niektórych krajach. Więcej informacji można znaleźć na naszej witrynie internetowej.

- Niektóre z tych części zamiennych będą dostępne wyłącznie dla profesjonalnych punktów serwisowych i nie wszystkie części zamienne pasują do wszystkich modeli.
- Informacja dotycząca oświetlenia w urządzeniu i elementów oświetleniowych sprzedawanych osobno jako części zamienne: Zastosowane elementy oświetleniowe są przystosowane do pracy w wymagających warunkach fizycznych (temperatura, drgania, wilgotność) w urządzeniach domowych lub są przeznaczone do sygnalizacji stanu działania urządzenia. Nie są one przeznaczone do innych zastosowań i nie nadają się do oświetlania pomieszczeń domowych.

2.8 Utylizacja

OSTRZEŻENIE!

Zagrożenie odniesieniem obrażeń lub uduszeniem.



Ostrzeżenie: Zagrożenie pożarem, uszkodzeniem materiałów oraz uszkodzeniem urządzenia.

- Odłączyć urządzenie od źródła zasilania i zamknąć dopływ wody.

- Odciąć przewód zasilający blisko urządzenia i oddać do utylizacji.
- Urządzenie zawiera łatwopalny gaz (R290). Aby uzyskać informacje dotyczące prawidłowej utylizacji produktu, należy skontaktować się z lokalnymi władzami.
- Wymontować zatrzask drzwi, aby uniemożliwić zamknięcie się dziecka lub zwierzęcia w bębnie.
- Utylizację urządzenia należy przeprowadzić zgodnie miejscowymi przepisami w zakresie utylizacji zużytego sprzętu elektrycznego i elektronicznego (WEEE).

3. OPIS PRODUKTU

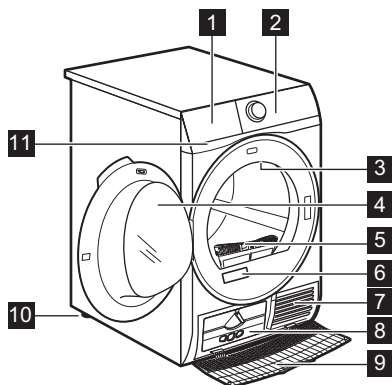

- 1** Zbiornik na wodę
- 2** Panel sterowania
- 3** Oświetlenie wnętrza
- 4** Drzwiczki urządzenia
- 5** Filtr
- 6** Tabliczka znamionowa
- 7** Szczeliny przepływu powietrza
- 8** Pokrywa skraplacza
- 9** Maskownica skraplacza
- 10** Regulowane nóżki
- 11** Filtr obiegu wody



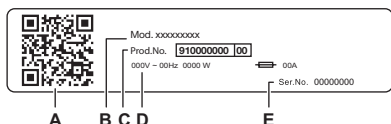

Kierunek otwierania drzwi można zmienić, aby ułatwić wkładanie prania lub instalację (patrz załączona ulotka).



Na tabliczce znamionowej podano:

- A. kod QR
- B. nazwę modelu
- C. numer produktu
- D. znamionowe dane elektryczne
- E. numer seryjny

Prosimy zeskanować **kod QR** aparatem, aby pobrać na swój smartfon lub tablet naszą aplikację ze sklepu z aplikacjami, i wykonać wymagane kroki. Aby w pełni wykorzystać produkt, prosimy go zarejestrować.

-  Można uzyskać dostęp do szczegółowych informacji o posiadanym urządzeniu, jego dokumentacji i artykułów na temat korzystania z jego najlepszych funkcji (Instrukcja obsługi dostępna jest również na stronie electrolux.com/manuals)
-  Można uzyskać porady dotyczące użytkowania, rozwiązywania problemów, serwisowania i napraw (dostępne również pod adresem electrolux.com/support)
-  Zachęcamy do zakupu akcesoriów, materiałów eksploatacyjnych i oryginalnych części zamiennych do posiadanego urządzenia (dostępne również na stronie electrolux.com/shop)

3.1 Podłączenie elektryczne

Po zakończeniu instalacji można podłączyć wtyczkę przewodu zasilającego do gniazda elektrycznego.

Na tabliczce znamionowej i w rozdziale „Dane techniczne” podano wymagane parametry znamionowe zasilania. Należy upewnić się, że są one zgodne z parametrami sieciowego źródła zasilania.

Należy sprawdzić, czy domowa instalacja elektryczna może wytrzymać maksymalne wymagane obciążenie, biorąc pod uwagę również inne użytkowane urządzenia.

Podłączyć urządzenie do gniazda z uziemieniem.

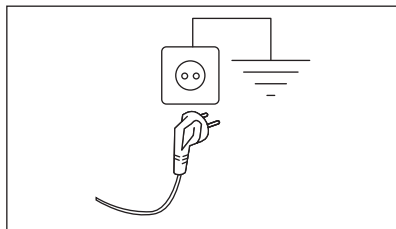

Po zainstalowaniu urządzenia przewód zasilający musi być łatwo dostępny.

Jeśli instalacja urządzenia wymaga wykonania prac elektrycznych, należy skontaktować się autoryzowanym centrum serwisowym.

Producent nie ponosi żadnej odpowiedzialności za uszkodzenia powstałe w następstwie nieprzestrzegania powyższych zaleceń bezpieczeństwa.

4. DANE TECHNICZNE

Wysokość x szerokość x głębokość	85,0 x 59,6 x 66,2 cm
Maksymalna głębokość przy otworzonych drzwiach urządzenia	110,7 cm
Maksymalna szerokość przy otworzonych drzwiach urządzenia	95,8 cm
Regulacja wysokości	85,0 cm (+ 1,5 cm - regulacja nóżek)
Pojemność bębna	118 l
Maksymalny wsad	9,0 kg

Napięcie	230 V
Częstotliwość	50 Hz
Emisja hałasu podczas cyklu suszenia programu Eco przy wsadzie maksymalnym	63 dB(A)
Moc całkowita	1600 W
Rodzaj użytkownika	Gospodarstwo domowe
Dopuszczalna temperatura otoczenia	od +5°C do +35°C
Oslona zabezpieczająca chroni przed wnikaniem cząstek stałych i wilgoci, z wyjątkiem sytuacji, gdy urządzenie niskonapięciowe nie ma zabezpieczenia przed wilgocią.	IPX4
Oznaczenie gazu chłodniczego	R290
Ciężar czynnika chłodniczego	0,149 kg

5. PANEL STEROWANIA

5.1 Panel sterowania

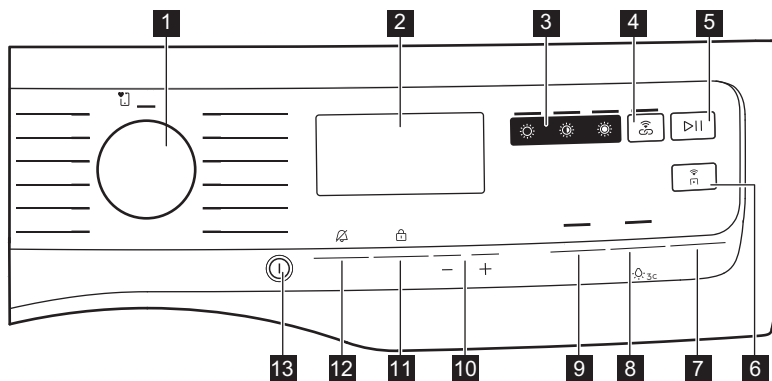

- | | |
|---|--|
| <ul style="list-style-type: none"> 1 Pokrętko wyboru programów 2 Wyświetlacz 3 Bezpośredni dostęp do poziomu wysuszenia: <ul style="list-style-type: none"> • Przycisk ☀ Extra suche • Przycisk ☀ Suche do szafy • Przycisk ☀ Suche do prasowania 4 Przycisk ☁ SyncDry 5 Przycisk ▶ Start/Pauza 6 Przycisk 📶 Zdalny start | <ul style="list-style-type: none"> 7 Przycisk Para 8 Przycisk Ciche 9 Przycisk Obroty Plus 10 Przyciski dotykowe Finish In 11 Przycisk Suszenie na czas 12 Przycisk Ochrona przed zagnieceniami 13 ⏻ Przycisk Wł./Wył. |
|---|--|



Przyciski dotykowe należy dotykać palcem w miejscu, w którym znajduje się symbol lub nazwa opcji. Nie należy obsługiwać panelu sterowania w rękawiczkach. Upewnij się, że panel sterowania jest zawsze czysty i suchy.

Wyświetlacz



Symbol na wyświetlaczu	Opis symbolu
	SmartLeaf
	opcja czas suszenia włączona
	opcja „zakończenie w” włączona
	Wskaźnik powiadomienia
	opcja zdalnego uruchomienia włączona
	wskaźnik: <i>sprawdź wymiennik ciepła</i>
	wskaźnik: <i>oczyszć filtr</i>
	wskaźnik: <i>opróżnić zbiornik skroplonej wody</i>
	opcja „bardzo cicho” włączona
	blokada uruchomienia włączona
	opcja „dodatkowe wygładzanie zagnieceń” włączona
	oświetlenie bębna włączone
	alarm zakończenia wyłączony
	nie zapisano niewłaściwego wyboru lub ulubionej pozycji
	wskaźnik: <i>faza suszenia</i>

Symbol na wyświetlaczu	Opis symbolu
	wskaźnik: <i>faza chłodzenia</i>
	wskaźnik: <i>faza wygładzania zagnieceri</i>
	wskaźnik: <i>faza działania pary</i>
1, 2, 3	Wskaźnik: <i>opcja poziomu parowania: minimalny, średni, maksymalny</i>
	wskaźnik: <i>napełnić zbiornik wody systemu parowego</i>
	wskaźnik: <i>wyczyścić filtr systemu parowego</i>
1 : 50	czasu trwania programu.
: 10.2 : 00	wybór czasu suszenia (10 min – 2 godz.)
1h.24h	wybór „zakończenie w” (1 godz. – 24 godz.)

SmartLeaf informacje zwrotne

SmartLeaf informacja zwrotna pokazuje, jak energooszczędny jest dany program, w oparciu o zużycie energii ważone znamionową mocą programu.

Są trzy różne poziomy sprzężenia zwrotnego SmartLeaf oznaczone ikoną liścia:

1. Nie świeci się liść na wyświetlaczu, co oznacza średni poziom zużycia, lub że

nie jest możliwe żadne wskazanie (dla cykli opartych na czasie).

2. jeden liść oznacza dobry poziom zużycia energii.
3. dwa liście wskazują najlepszy poziom zużycia.

6. POKRĘTŁO I PRZYCISKI

6.1 Wprowadzenie



Opcje/funkcje te są dostępne nie dla wszystkich programów suszenia. Należy sprawdzić zgodność opcji/funkcji z programami suszenia w "Tabeli programów". Dana opcja/funkcja może wykluczać inną. W takim przypadku urządzenie nie pozwoli na jednoczesny wybór niezgodnych opcji/funkcji.

6.2 Przycisk Wł./Wył.

Naciśnięcie i przytrzymanie tego przycisku przez kilka sekund umożliwi włączenie lub wyłączenie urządzenia. Dedykowany sygnał dźwiękowy podczas włączania i wyłączania urządzenia, włączanie oświetlenia i wyświetlacza oraz pulsowanie diody LERD przycisku Start/Pauza.



Domyślnym wybranym programem po włączeniu urządzenia jest zawsze program Eco, również po wybudzeniu z trybu czuwania.

6.3 Pokrętko wyboru programów

Program można wybrać obracając pokrętkę wyboru programów.

6.4 SmartSelect

Tę nową funkcję stworzono w celu poprawy zrównoważenia oddziaływania cykli suszenia, pielęgnacji i konserwacji tkanin oraz komfortu konsumentów. Ten nowy obszar interfejsu zaprojektowano w celu prowadzenia użytkownika przez zrównoważone wybory oraz zapewnienia ulepszonego i bezpośredniego sposobu wyboru najbardziej wskazanych cykli i opcji przy minimalnym wysiłku. Zrównoważenie wskazuje wskaźnik SmartLeaf (patrz rozdział *Panel sterowania: SmartLeafInformacje zwrotne*).

Poziomy wysuszenia

Łatwy bezpośredni dostęp do poziomu wysuszenia za zaledwie jednym dotknięciem.

Przy suszeniu do wyboru są trzy opcje:

1. ☀️ Suche do prasowania
Opcja ta jest zalecana do suszenia odzieży nadającej się do prasowania.
2. ☀️ Suche do szafy
Jest to domyślny poziom suszenia wybrany dla większości programów i jest on wskazany do przechowywania rzeczy.
3. ☀️ Extra suche
Ta opcja jest zalecana do materiałów ręcznikowych.



Aby włączyć jedną z tych opcji, należy obrócić pokrętko w celu wybraniażądanego programu. Zapali się ikona domyślnego poziomu wysuszenia. Aby ją zmienić, należy dotknąć odpowiedniej ikony.

📶 SyncDry

Ta funkcja umożliwia suszarce automatyczne ustawienie najbardziej optymalnego programu odpowiadającego ostatnio wykonanemu programowi prania. Wystarczy uruchomić program suszenia po załadowaniu

suszarki. Suszarka nie wymaga dokonywania żadnych innych ustawień ani zmiany opcji programu.

Po zakończeniu programu pralka przesyła dane programu przez domową sieć Wi-Fi routera do chmury Electrolux i następnie do suszarki.



Aby korzystać z funkcji SyncDry, suszarka bębnowa Electrolux i pralka muszą być sparowane z naszą aplikacją.

Aby włączyć funkcję, należy:

1. Po zakończeniu cyklu prania należy umieścić czyste pranie w suszarce.
2. Dotknąć przycisk **SyncDry**.
3. Podczas pobierania przez urządzenie danych z chmury wszystkie symbole na wyświetlaczu pozostaną wyłączone, z wyjątkiem ikony **Wi-Fi** i pasków, które przez kilka sekund będą wyświetlały animację.
4. Wyświetlacz automatycznie pokaże aktualną informację o sugerowanym programie. Jeśli po upływie 10 sekund pozyskiwanie danych zakończy się niepowodzeniem, dioda LED przycisków wyłączy się, a urządzenie wyemituje sygnał dźwiękowy błędu. Następnie zostanie przywrócony uprzednio wybrany program.
5. Dotknąć przycisk **▶||** Start/Pauza, aby rozpocząć proces suszenia.



Po ustawieniu programu **SyncDry** użytkownik może zmienić opcje lub wybrać inny program za pomocą pokrętki lub aplikacji. Wtedy wskaźnik LED przycisku **SyncDry** zgaśnie, co będzie oznaczało, że program ten nie jest już zalecany. Program automatyczny **SyncDry** można wybrać ponownie naciskając odpowiedni przycisk aż dane będą dostępne w chmurze.

6.5 Ochrona przed zagnieceniami

Opcja ta wydłuża fazę wygładzania zagnieceń o 90 minut na końcu cyklu suszenia. Funkcja zapewnia większą gładkość ubrań. Podczas trwania fazy ochrony przed zagnieceniami można wyjąć pranie.

6.6 Suszenie na czas

Można ustawić czas trwania programu – od 10 minut do 2 godzin. Czas trwania programu należy dostosować do ilości prania w urządzeniu.



Zaleca się ustawienie krótkiego czasu trwania dla małych ilości prania lub jednej rzeczy.

ZALECENIE DOTYCZĄCE SUSZENIA Z USTAWIENIEM CZASU

10-20 min	działanie wyłącznie chłodnego powietrza (wyłączona grzałka).
20-40 min	dodatkowe suszenie w zwiększenia stopnia wysuszenia po poprzednim cyklu.
>40 min	pełne suszenie małych, dobrze odwirowanych wsadów (do 4 kg, > 1200 obr./min).

6.7 Suszenie na czas w programie Wełna

Opcja odpowiednia do programu Wełna do wyboru końcowego stopnia wysuszenia.

6.8 Finish In



Opcja ta umożliwia wybranie czasu, w którym program powinien się zakończyć. Po włączeniu urządzenie odczeka odpowiedni moment, aby rozpocząć proces suszenia.

Czas Finish In to suma czasu czuwania i czasu suszenia.

6.9 Obroty Plus

Powoduje zwiększenie częstotliwości odrotnych obrotów bębna, aby ograniczyć skręcanie i splątwanie się rzeczy. Zapewnia bardziej równomierne efekty suszenia i pozwala zmniejszyć ilość zagnieceń. Zalecane do przedmiotów dużych lub długich (np. prześcieradła, spodnie, długie suknie).

6.10 Ciche

Urządzenie pracuje ze zmniejszoną głośnością bez pogorszenia jakości suszenia. Urządzenie pracuje wolniej, a czas trwania cyklu jest wydłużony.

6.11 ▷|| Start/Pauza

Dotknąć przycisk ▷|| Start/Pauza, aby uruchomić urządzenie, włączyć tryb pauzy lub przerwać działanie programu.

6.12 Zdalny start

Krótkie dotknięcie przycisku  uruchamia funkcję zdalnego uruchomienia, z którą urządzenie można zdalnie uruchamiać, wstrzymywać i zatrzymywać.

Zaświeci się odpowiednia kontrolka, a na wyświetlaczu pojawi się odpowiednia ikonka.

Aby wyjść z tego stanu, należy ponownie nacisnąć ten przycisk, odpowiednia ikona wyłącza go.



Otworzenie drzwi powoduje wyłączenie Zdalny start.

7. 📶 WI-FI – KONFIGURACJA ŁĄCZNOŚCI

W tym rozdziale opisano, jak nawiązać połączenie między urządzeniem a siecią Wi-Fi oraz powiązać je ze smartfonem.

Funkcja ta pozwala na otrzymywanie powiadomień, a także na sterowanie suszarką i monitorowanie jej za pomocą smartfona.

Funkcja Wi-Fi jest domyślnie wyłączona.

Aby podłączyć urządzenie do sieci i korzystać ze wszystkich funkcji i usług, niezbędne są:

- Domowa sieć bezprzewodowa z działającym połączeniem internetowym.
- Smartfon połączony z siecią bezprzewodową.

Częstotliwość	2,412-2,472 GHz dla rynku europejskiego
Protokół	IEEE 802.11b/g/n
Maks. moc	< 20 dBm
Szyfrowanie	WPA, WPA2, WPA3

7.1 Kod QR na tabliczce znamionowej

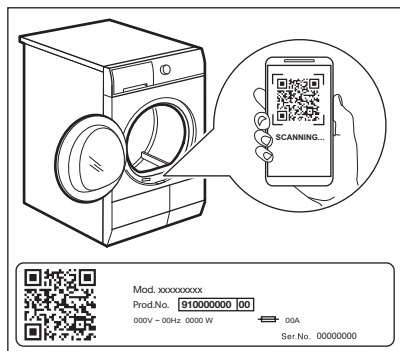

Kod QR można wykorzystać na dwa sposoby:

- Zeskanuj kod QR przy użyciu aplikacji w aparacie smartfona lub tabletu, aby pobrać na niego aplikację ze sklepu z aplikacjami na i wykonać wymagane kroki.
- Aby uprościć ten proces, sparować smartfon z pralką. Zeskanuj kod QR przy użyciu skanera w naszej aplikacji.

7.2 Instalowanie naszej aplikacji



W celu nawiązywania połączenia między suszarką a aplikacją, należy stanąć w pobliżu urządzenia ze smartfonem.



Upewnić się, że smartfon jest połączony z siecią bezprzewodową.

1. Przejdź do App Store na smartfonie lub zeskanuj kod QR (*patrz punkt „Kod QR na tabliczce znamionowej”*).
2. Pobierz i zainstaluj naszą aplikację.
3. Upewnić się, że w suszarce została uruchomiona funkcja łączności Wi-Fi. W przeciwnym razie zapoznać się z następną częścią instrukcji.
4. Uruchomić aplikację. Wybrać kraj i język, a następnie zalogować się przy użyciu adresu e-mail i hasła. Jeśli nie masz jeszcze swojego konta, utwórz je postępując według instrukcji w naszej aplikacji.

7.3 Konfiguracja połączenia bezprzewodowego

Przed rozpoczęciem konfiguracji należy pobrać na smartfon lub tablet i zainstalować naszą aplikację.

1. Nacisnąć przycisk , aby wyłączyć urządzenie.
2. Odczekać około 8 sekund.
3. Nacisnąć i przytrzymać przycisk  Zdalny start przez około 5 sekund, aż odezwie się pojedynczy dźwięk kliknięcia.



Symbole: Symbole  i  pojawią się na wyświetlaczu. Po kilku sekundach pozostaje wyłącznie migający symbol: . Urządzenie rozpoczyna nawiązywanie połączenia.

Aktywacja modułu bezprzewodowego trwa około 10 sekund. Gdy jest gotowy, symbol:

Na wyświetlaczu jest widoczny wskaźnik  (**Access Point**). Punkt dostępu **Access Point** jest otwarty przez około 5 minut.

4. Aby przyłączyć urządzenie do sieci bezprzewodowej Wi-Fi należy skonfigurować naszą aplikację w smartfonie lub tablecie i postępować

zgodnie z wyświetlanymi na ekranie wskazówkami.

5. Gdy połączenie zostanie nawiązane, symbol  wyłączy się, a ikona Wi-Fi  zaświeci się na stałe.





Każdorazowo po włączeniu urządzenia będzie ono próbowało automatycznie nawiązać połączenie z siecią. Po nawiązaniu połączenia symbol: ikona  przestaje migać.

Łączenie z inną siecią (ponowne otwarcie punktu dostępu)

Za każdym razem, gdy użytkownik dotknie przycisk  Zdalny start i przytrzyma go przez 5 sekund, otworzy się punkt dostępu. Nowe poświadczenia sieciowe otrzymane w tym momencie zastąpią wcześniej zapisane poświadczenia, a urządzenie połączy się z nową siecią Wi-Fi.

Wyłączanie sieci Wi-Fi

Jeśli użytkownik zdecyduje się nie podłączać urządzenia do sieci Wi-Fi, może dotknąć przycisk  Zdalny start i przytrzymać go przez 10 sekund, a urządzenie wyzeruje się i wyłączy.

Wyświetlacz pokazuje tylko  przez 5 sekund, podczas gdy wszystkie pozostałe wskaźniki na panelu sterowania są wyłączone.

Po wyzerowaniu wyświetlacz powraca do stanu początkowego z wyłączoną ikoną Wi-Fi .

7.4 Zdalny start



Nasza aplikacja umożliwia sterowanie urządzeniem za pomocą smartfona lub tabletu.

Zawiera ona dużą liczbę programów, przydatnych funkcji oraz informacje o produkcie idealnie dostosowane do urządzenia.

Za pomocą aplikacji można wybierać programy dostępne na panelu sterowania urządzenia, a także odblokowywać dodatkowe programy dostępne tylko ze smartfona.

Z czasem, wraz z pojawianiem się nowych wersji aplikacji, dodatkowe programy mogą ulec zmianie.

To sposób na dostosowaną do własnych potrzeb pielęgnację prania – z wykorzystaniem smartfona.

Funkcja zdalnego uruchomienia umożliwia zdalne uruchomienie cyklu.



Funkcja zdalnego uruchomienia włącza się automatycznie po naciśnięciu przycisku  Start/Pauza w celu uruchomienia programu, ale można również uruchomić program suszenia prania zdalnie.

Zdalny start

Krótkie dotknięcie przycisku uruchamia funkcję zdalnego uruchomienia, z którą urządzenie można zdalnie uruchamiać, wstrzymywać i zatrzymywać.

Zaświeci się odpowiednia kontrolka, a na wyświetlaczu pojawi się odpowiednia ikonka.



Jeśli program ustawiono z aplikacji i nie odpowiada położeniu tego pokrętła, pojawi się tekst  na przemian z czasem trwania programu.

Nacisnąć i przytrzymać ten przycisk przez dłuższy czas, aby włączyć dwie inne funkcje:

- przytrzymać go wciśnięty przez 5 sekund, aby połączyć się z inną siecią.
- przytrzymać go przez 10 sekund, aż rozlegnie się podwójny sygnał dźwiękowy i na wyświetlaczu pojawi się komunikat
 --- : zresetować dane logowania do sieci.

7.5 Aktualizacja bezprzewodowa

OSTRZEŻENIE!

Zaleca się, aby podczas aktualizacji nie wyłączać urządzenia ani nie odłączając go od zasilania.

Aplikacja może zaproponować aktualizację w celu pobrania nowych funkcji.

Aktualizację można zaakceptować tylko w aplikacji.

Jeśli trwa program, aplikacja poinformuje, że aktualizacja uruchomi się po jego zakończeniu.

Podczas aktualizacji na wyświetlaczu urządzenia będzie widoczne wskazanie .

Z urządzenia będzie można korzystać po pomyślnym zakończeniu aktualizacji, które nie jest sygnalizowane żadnym powiadomieniem.

W razie wystąpienia błędu na wyświetlaczu pojawi się wskazanie . W takim przypadku należy nacisnąć dowolny przycisk lub obrócić pokrętkę, aby powrócić do normalnego korzystania z urządzenia.

7.6 Wi-Fi Always On

Funkcję Wi-Fi Always On (Wi-Fi zawsze włączone) można aktywować tylko w naszej aplikacji.

Funkcja umożliwi podłączenie urządzenia do sieci nawet wtedy, gdy jest ono wyłączone, dzięki czemu można je zawsze wybudzić i zarządzać nim zdalnie ze smartfona.

Wskaźnik  miga.

Urządzenie można włączyć naciskając przycisk On/Of [Wł./Wył.] lub w aplikacji.



Funkcja Wi-Fi Always On (zawsze włączone) może zwiększać zużycie energii.

Funkcja Wi-Fi Always On (Zawsze włączone) jest domyślnie wyłączona.

8. PROGRAMY

8.1 Nasza aplikacja i dodatkowe programy ukryte

Nasza aplikacja zapewnia **szeroki wybór dodatkowych programów ukrytych**.

Przyłącz urządzenie do naszej aplikacji, aby móc wybierać programy, które najbardziej odpowiadają Twoim potrzebom.



W zależności od wymagań rynkowych nazwy programów mogą ulec zmianie bez powiadomienia.

W aplikacji tej można znaleźć pełny opis każdego programu.

Szybki 3kg

Sportowe

Fitness

Odzież piłkarska

Odzież narciarska

Buty biegowe

Kołdry

Zasłony

Poduszki

Ręczniki

Usuwanie sierści

Łatwe prasowanie

Antyalergiczny

















Jeans

Ubrania dziecięce

Len

Suszenie na wieszaku

8.2 Tabela programów

Program	Wsad ¹⁾	Właściwości / Rodzaj tkaniny ²⁾
 MyFavourite		Użytkownik może ustawić ulubiony program w aplikacji. Domyślnie ta pozycja nie ma skonfigurowanego programu. Po ustawieniu ulubionego programu można go wybrać zarówno w aplikacji, jak i na panelu sterowania.
Eco ^{3) 4)}	9,0 kg	Program przeznaczony jest do suszenia wilgotnych tkanin bawełnianych i jest programem najbardziej wydajnym pod względem zużycia energii na ten cel. Poziom wysuszenia nie jest regulowany i jest domyślnie ustawiony na Suche do szafy / gotowy do przechowywania. / 
MixCare	5,0 kg	Zaprojektowany do rutynowego suszenia prania bez sortowania. Suszy codzienne ubrania z bawełny, mieszanek bawełny i syntetyków oraz tkanin syntetycznych. / 
Bawełna	9,0 kg	Program do bawełnianych tkanin białych i kolorowych. Ustawienie domyślne dotyczy poziomu wysuszenia rzeczy gotowych do schowania. / 
Syntetyki	4,0 kg	Odzież mieszana zawierająca głównie włókna syntetyczne, jak poliester, poliamid itp. / 
Delikatne	2,0 kg	Zalecany ogólnie do tkanin delikatnych, jak wiskoza, sztuczny jedwab, akryl oraz mieszanki tych tkanin. / 
Welna  	1,0 kg	Delikatnie suszy wełniane rzeczy, które można prać w pralce. Po zakończeniu programu należy niezwłocznie wyjąć rzeczy z urządzenia.
Kurtki 	2,0 kg	Program automatyczny, który precyzyjnie suszy nawet wewnętrzną izolację kurtek z wypełnieniem z piór, puchu lub tkanin syntetycznych. Utrzymuje wygląd i właściwości termiczne odzieży. / 
Higieniczne 	5,0 kg	Suszy i dezynfekuje odzież i inne przedmioty, utrzymując temperaturę powyżej 60°C, przez co usuwa 99,9% bakterii i wirusów ⁵⁾ . Uwaga: Ten cykl należy stosować wyłącznie do mokrych przedmiotów. Nie nadaje się do delikatnych tkanin. / 
Outdoor 	2,0 kg	Zachowuje funkcjonalność tkanin technicznych oraz przywraca wodoodporność kurtek nieprzemakalnych i membranowych z odpinaną podszewką (nadających się do suszenia w suszarce). / 
Jedwab 	0,5 kg	Zachowuje kształt delikatnych ubrań z jedwabiu nadających się do prania ręcznie i w pralce, minimalizując zagniecenia dzięki delikatnemu ciepłemu powietrzu i łagodnym ruchom. / 

Program	Wsad 1)	Właściwości / Rodzaj tkaniny ²⁾
Pościel XL	4,5 kg	Osusza jednocześnie do trzech kompletów pościeli. Minimalizuje skręcenie i splątanie dużych rzeczy, sprawiając, że każda sztuka pościeli osiąga jednolitą suchość bez mokrych plam. 

1) Maksymalny ciężar odnosi się do rzeczy suchych.

2) Więcej informacji na temat oznaczeń na metkach odzieży podano w rozdziale *WSKAZÓWKI I PORADY: Przygotowanie prania*.

3) Jest to program referencyjny wykorzystywany do oceny zgodności z przepisami UE dotyczącymi ekoprojektu i etykiet energetycznych, rozporządzeniem (UE) 2023/2533 i rozporządzeniem (UE) 2023/2534. Program ten umożliwia suszenie tkanin bawełnianych z początkowej zawartości wilgoci w praniu 60% do docelowej końcowej zawartości wilgoci w praniu 0%.

4) Program Eco jest odpowiednikiem „ Bawełna Eco,„ czyli „Standardowego programu do tkanin bawełnianych” zgodnie z rozporządzeniem Komisji UE nr 392/2012. Nadaje się do suszenia zwykłych wilgotnych tkanin bawełnianych.

5) Testowane pod kątem Escherichia coli, Candida albicans i MS2 Bacteriophage. Zewnętrzny test przeprowadzony przez Swissatest Testmaterialien AG w 2021 r. (Raport z badań nr 20212038).



8.3 Woolmark Premium Wool Care - Niebieski



Program do suszenia wełny w tym urządzeniu przetestowała i zatwierdziła firma Woolmark. Program ten jest przeznaczony do suszenia odzieży wełnianej, która zgodnie z oznaczeniem wymaga „prania ręcznego”, pod warunkiem, że jest prana z wykorzystaniem programu do prania ręcznego zatwierzonego przez Woolmark i suszona zgodnie ze wskazówkami producenta tego urządzenia. M2140

W wielu krajach symbol Woolmark jest certyfikowanym znakiem towarowym.











8.4 Programy parowe

Program	Wsad 1)	Właściwości
Bawełna 	2 kg	Pomaga usuwać zanieczyszczenia z tkanin bawełnianych. Czas trwania programu jest automatycznie dostosowywany w celu wysuszenia wsadu do optymalnej wilgotności przed podaniem pary. Często po użyciu programu parowego pranie nie wymaga prasowania. W takim przypadku należy powiesić odzież na wieszakach lub ją złożyć.
Syntezyki 	2 kg	Pomaga usuwać zanieczyszczenia z tkanin syntetycznych. Czas trwania programu jest automatycznie dostosowywany w celu wysuszenia wsadu do optymalnej wilgotności przed podaniem pary. Często po użyciu programu parowego pranie nie wymaga prasowania. W takim przypadku należy powiesić odzież na wieszakach lub ją złożyć.

Program	Wsad ¹⁾	Właściwości
Odświeżanie 	2 kg	Tylko do ubrań suchych. Odpowiedni również do usuwania niepożądanych zapachów. Ubrania stają się miękkie i miłe w dotyku. Zaleca się wyjęcie i rozwieszenie odzieży natychmiast po zakończeniu programu.

1) Maksymalny ciężar odnosi się do rzeczy suchych.

8.5 Zgodność opcji programów

Programy ¹⁾	Stopień wysuszenia			Ochrona przed zagnieceniami	Obroty Plus	Ciche	Suszenie na czas
							
 MyFavourite	Zależy od programu zapisanego w aplikacji.						
Eco		■		■			
MixCare	■	■		■	■		■
Bawełna	■	■	■	■	■	■	■
Syntetyki	■	■	■	■	■	■	■
Delikatne		■		■			
Włna  							■ ²⁾
Kurtki 	■	■		■			
Higieniczne 	■			■			
Outdoor 		■		■			
Jedwab 		■		■			
Pościel XL	■	■	■	■	■		■

1) Wraz z programem suszenia można ustawić jedną lub więcej opcji. Aby włączyć lub wyłączyć daną opcję, należy nacisnąć odpowiadający jej przycisk dotykowy.

2) Patrz rozdział OPCJE: Suszenie z ustawieniem czasu w programie Włna

9. FUNKCJA WYTWARZANIA PARY

Para pomaga usuwać niepożądane zapachy podobnie, jak wietrzenie na świeżym powietrzu.

Zmniejsza i usuwa zagniecenia. Sprawia, że tkaniny stają się bardziej elastyczne.

Ubrania poddane działaniu pary łatwiej się prasuje.

Po zakończeniu cykli parowych odzież zachowuje odpowiednią wilgotność resztkową do prasowania.

Jeśli odzież będzie prasowana później, należy rozwinąć ją, aby całkowicie wyschła.



Ze względu na różne właściwości tkanin na początku należy używać małej ilości pary. Pozwoli to łatwo zdobyć doświadczenie pomocne w ustawianiu odpowiedniego poziomu pary.

9.1 Napełnianie wodą zbiornika układu parowego

⚠ UWAGA!

Używać wyłącznie destylowanej lub demineralizowanej wody.

Gdy zbiornik jest pusty, świeci się wskaźnik  i nie można uruchomić programów parowych.



Pojemnik na wodę dla systemu parowego jest automatycznie uzupełniany podczas suszenia w programach standardowych i parowych. Jeśli zbiornik na wodę jest pusty, można go napełnić ręcznie. Do wytwarzania pary można również wykorzystywać wodę pochodzącą ze zbiornika na skropliny. Należy uprzednio ją przefiltrować (np. używając filtra do kawy), aby usunąć drobne fragmenty włókien.

Aby napełnić zbiornik wodą:

1. Włącz urządzenie.
2. Ustawić jeden z programów z opcją parową, aby sprawdzić poziom wody.
3. Wyjąć zbiornik na skropliny. Trzymać go w poziomym położeniu.

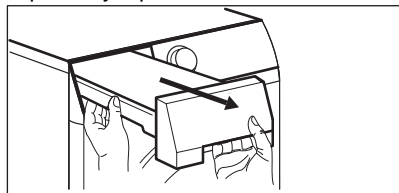

4. Napełnić wodę do poziomu „max”.

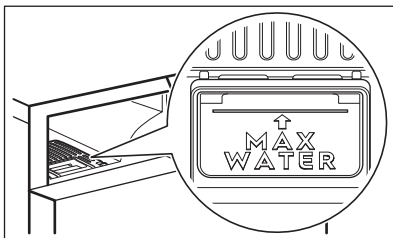
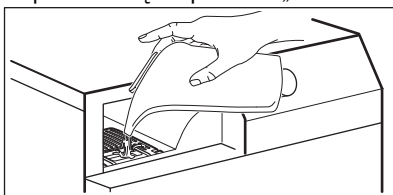

5. Wsunąć zbiornik na skropliny.



Ikona  informuje o opróżnieniu zbiornika pary. W takim przypadku nie można włączyć funkcji parowych.





9.2 Para

Opcja ta umożliwi ustawienie żądanego poziomu wytwarzania pary. Zależy od rodzaju, ciężaru i ilości prania.

Dostępne są 3 opcje wyboru:

- 1 minimalny poziom
- 2 średni poziom
- 3 maksymalny poziom





9.3 Para tabela

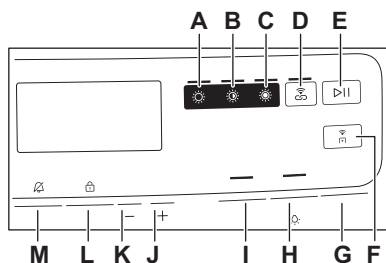

Programy/typ prania	Para	Wsad ¹⁾
Bawełna 	1 minimalny poziom	0,5 - 1 kg
	2 średni poziom	1 - 1,5 kg
	3 maksymalny poziom	1,5-2 kg
Bawełna  / koszule	1 minimalny poziom	1-2 rzeczy
	2 średni poziom	3-4 rzeczy
	3 maksymalny poziom	5 sztuk
Syntetyki 	1 minimalny poziom	0,5 - 1 kg
	2 średni poziom	1 - 1,5 kg
	3 maksymalny poziom	1,5-2 kg
Syntetyki  / koszule	1 minimalny poziom	1-2 rzeczy
	2 średni poziom	3-4 rzeczy
	3 maksymalny poziom	5 sztuk
Odświeżanie 	1 minimalny poziom	0,5 kg
	2 średni poziom	1 kg
	3 maksymalny poziom	2 kg

1) Maksymalny ciężar odnosi się do rzeczy suchych.

10. USTAWIENIA



- A.  Sucho do prasowania przycisk dotykowy suszenia
- B.  Sucho do szafy przycisk dotykowy suszenia
- C.  Extra suche przycisk dotykowy suszenia przycisk dotykowy
- D. Przycisk  SyncDry
- E. Przycisk  Start/Pauza

- F. Przycisk  Zdalny start
- G. Przycisk Para
- H. Przycisk Ciche
- I. Przycisk Obrotu Plus
- J.  Finish In przycisk dotykowy skrócenia czasu
- K.  Finish In przycisk dotykowy wydłużenia czasu
- L. Przycisk Suszenie na czas
- M. Przycisk Ochrona przed zagnieceniami

10.1 Funkcja blokady uruchomienia

Funkcja ta uniemożliwi dzieciom zabawę urządzeniem podczas trwania programu. Przyciski dotykowe są zablokowane.

Działa tylko przycisk wł./wyl.

Włączanie opcji blokady dostępu dzieci:

1. Nacisnąć przycisk wł./wył., aby włączyć urządzenie.
2. Nacisnąć i przez kilka sekund przytrzymać przycisk dotykowy (L). Zaświeci się wskaźnik blokady dostępu dzieci.



Opcję blokady dostępu dzieci można wyłączyć w trakcie trwania programu. Nacisnąć i przytrzymać te same przyciski dotykowe, aż wyłączy się wskaźnik blokady uruchomienia.

10.2 Regulacja docelowej wilgotności końcowej



Może to być konieczne, ponieważ na wyniki suszenia wpływa wiele czynników, np. rodzaj wody, napięcie zasilania, temperatura otoczenia itp.

JAK DOSKONAŁE WYSUSZYĆ PRANIE:

1. Należy spróbować dostosować opcje wysuszenia (patrz opcja *Poziom wysuszenia*).
2. Aby poprawić wysuszenie prania, można zmienić domyślne ustawienie wysuszenia (patrz poniżej). Takie dostosowanie działa w większości programów z wyjątkiem programów **Eco**, **Wełna**, **Kołdra**, **Kurtki**, **Odświeżanie**, jeśli są dostępne w danym urządzeniu.

Aby zmienić domyślną wartość docelowej wilgotności końcowej:

1. Nacisnąć przycisk wł./wył., aby włączyć urządzenie.
2. Ustawić dowolny program pokrętkiem wyboru programów.
3. Jednocześnie nacisnąć i przytrzymać przyciski (H) i (I).

Pojawi się jedno ze wskazań:

- - - maksymalny poziom wysuszenia
- - - wyższy poziom wysuszenia
- - - standardowy poziom wysuszenia

4. Nacisnąć i przytrzymać przycisk (H), aż pojawi się wskaźnik prawidłowego poziomu.



Jeśli podczas ustawiania poziomu docelowej wilgotności końcowej wyświetlacz powróci do trybu normalnego (wyświetlił się czas trwania wybranego programu z kroku 2), należy ponownie nacisnąć i przytrzymać przyciski (H) i (I), aby uruchomić tryb „Regulacja poziomu docelowej wilgotności końcowej” (dotychczas ustawiona wartość docelowej wilgotności końcowej zmieni się na wartość następną).

5. Aby zaakceptować wybrany stopień docelowej wilgotności, należy jednocześnie nacisnąć i przytrzymać przyciski (H) i (I).

Poziom wysuszenia

- - maksymalny poziom wysuszenia

- - wyższy poziom wysuszenia

- - standardowy poziom wysuszenia

10.3 Wskaźnik pojemnika na skropliny

Wskazania wskaźnika pojemnika na skropliny są domyślnie włączone. Włącza się on po zakończeniu programu lub gdy konieczne jest opróżnienie pojemnika na skropliny.



Gdy zamontowany jest zestaw do odprowadzania skroplin (wyposażenie dodatkowe), urządzenie automatycznie opróżnia zbiornik na skropliny. W tym przypadku zaleca się wyłączenie wskazań wskaźnika.

Wyłączanie wskaźnika zbiornika na wodę:

1. Nacisnąć przycisk wł./wył., aby włączyć urządzenie.
2. Jednocześnie nacisnąć i przytrzymać przyciski dotykowe (J) i (K). Na

wyświetlaczu pojawi się wskazanie „Off (Wył).” i wskaźnik zbiornika na wodę zostanie wyłączony. Po upływie 5 s wyświetlacz powróci do normalnego trybu.



Aby ponownie włączyć wskaźnik zbiornika na wodę, należy wykonać powyższą procedurę. Na wyświetlaczu pojawi się wskazanie „On (Wł).” i wskaźnik zbiornika na wodę zostanie włączony.

10.4 Sygnał dźwiękowy

Sygnały dźwiękowe są emitowane:

- zakończenie cyklu
- na początku i końcu fazy chroniącej przed zagnieceniami
- przerwanie cyklu

Domyślnie funkcja brzęczyka jest zawsze włączona. Funkcja ta służy do włączania lub wyłączania sygnału dźwiękowego.



Można włączyć opcję Sygnał dźwiękowy we wszystkich programach.

aby włączyć lub wyłączyć sygnał dźwiękowy, należy dotknąć przycisku **M** i przytrzymać go przez około 3 sekundy.

10.5 Włączanie oświetlenia bębna

Włącza oświetlenie wnętrza bębna na 10 sekund.

Dotknąć i przytrzymać przycisk **H** przez około 3 sekundy.

Świeci się kontrolka wewnątrz bębna.

10.6 Licznik godzin pracy

Funkcja umożliwia wyświetlanie całkowitego czasu pracy urządzenia w godzinach liczonych od momentu pierwszego uruchomienia. Wyświetlany jest rzeczywisty czas pracy cykli (czas pracy nie obejmuje

przerw ani czasu opóźnienia rozpoczęcia programu).

Aby wyświetlić tę wartość, należy postępować w następujący sposób:

1. Włączyć pralkę naciskając przycisk **On/Off**.
2. Nacisnąć i przez kilka sekund przytrzymać przyciski **B** i **C**.
3. Po 3 sekundach na wyświetlaczu pojawi się łączna liczba godzin pracy urządzenia: np. jeśli czas pracy wynosi **1276** godzin, na wyświetlaczu wyświetli się tekst **Hr** przez 2 sekundy, następnie **12** przez 2 sekundy, a potem **76**. Czas pracy jest wyświetlany w sekwencjach po dwie cyfry: pierwsze dwie cyfry wskazują tysiące i setki, zaś drugie dwie cyfry wskazują dziesiątki i jedność.

Aby wyjść z tego trybu, należy nacisnąć dowolny przycisk, obrócić pokrętko wyboru programów lub wyłączyć urządzenie.

10.7 Domyślne ustawienia fabryczne

Funkcja umożliwia przywrócenie domyślnych opcji fabrycznych. Zapisane opcje i tryby pracy zostaną wyzerowane. Spowoduje to również usunięcie danych uwierzytelniających sieci Wi-Fi z pamięci urządzenia i wyzerowanie spersonalizowanych ustawień programów.

Aby **włączyć** tę opcję, należy wykonać następujące czynności:

1. Włączyć pralkę naciskając przycisk **On/Off**.
2. Nacisnąć i przez kilka sekund przytrzymać przyciski **C** i **D**.
3. Urządzenie potwierdzi działanie, wyświetlając komunikat **-- --**.



Jeśli procedura ta nie działa (co może być spowodowane przekroczeniem limitu czasu, lub niewłaściwą kombinacją przycisków), należy wyłączyć pralkę i od początku powtórzyć tę sekwencję czynności.

11. PRZED PIERWSZYM UŻYCIEM



Przy pierwszym uruchomieniu suszarki automatycznie usuwane są tylne blokady bębna. Może to powodować hałas.

Aby odblokować tylne blokady bębna, należy:

1. Włączyć urządzenie.
2. Ustawić dowolny program.
3. Nacisnąć przycisk Start/Pauza. Bęben zacznie się obracać. Tylne blokady bębna zostaną zwolnione samoczynnie.

Przed użyciem urządzenia do suszenia prania:

- Wyczyścić bęben suszarki za pomocą wilgotnej szmatki.
- Uruchomić godzinny program z wilgotnym praniem.
- Przed pierwszym użyciem programu parowego należy napęlnić zbiornik na wodę układu wytwarzania pary (patrz rozdział „Funkcja wytwarzania pary – Napęlnianie zbiornika na wodę układu wytwarzania pary”).



Na początku cyklu suszenia (3-5 min) urządzenie może pracować nieco głośniej. Jest to związane z uruchamianiem sprężarki. Jest to normalne zjawisko w urządzeniach wyposażonych w sprężarkę, jak chłodziarki czy zamrażarki.

11.1 Nietypowy zapach

Urządzenie jest szczelnie zapakowane.

Po rozpakowaniu produktu może być wyczuwalny nietypowy zapach. Jest to normalne zjawisko w nowych produktach.

Urządzenie jest zbudowane z kilku różnych rodzajów materiałów, które wspólnie mogą wydzielać nietypowy zapach.

W miarę użytkowania urządzenia, po kilku cyklach suszenia, nietypowy zapach stopniowo zniknie.

11.2 Odgłosy



Podczas cyklu suszenia, w różnych jego fazach, urządzenie może wydawać różne odgłosy. Są to normalne odgłosy pracy.

Pracującej sprężarki.

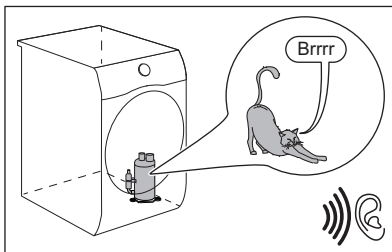

Obracającego się bębna.

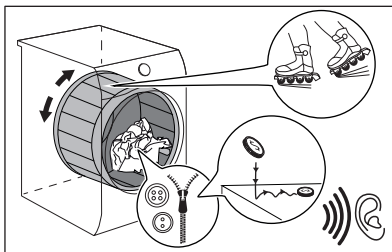

Pracujących wentylatorów.

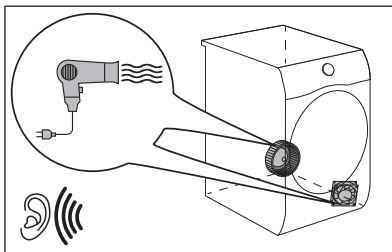

Pracującej pompy i przepływu skroplin do zbiornika.

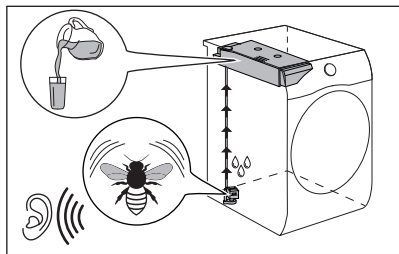

12. CODZIENNA EKSPLOATACJA

12.1 Uruchomić program

1. Przygotować pranie i załadować urządzenie.

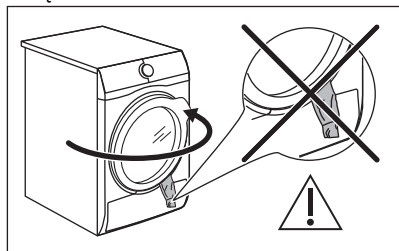

UWAGA!

Zamykając drzwi urządzenia należy uważać, aby nie przytrzasnąć prania między drzwiami a gumową uszczelką.

2. Nacisnąć przycisk wł./wyt., aby włączyć urządzenie.
3. Ustawić odpowiedni program i opcje dla danego rodzaju wsadu.

Wyświetlacz wyświetli czas trwania programu.



Rzeczywisty czas suszenia zależy od rodzaju wsadu (ilość i skład prania), temperatury w pomieszczeniu oraz wilgotności prania po zakończeniu fazy wirowania.

4. Nacisnąć przycisk dotykowy Start/Pauza. Nastąpi uruchomienie programu.

12.2 Uruchamianie programu za pomocą Finish In



Opcja ta umożliwia wybranie czasu, w którym program powinien się zakończyć. Po włączeniu urządzenie odczeka odpowiedni moment, aby rozpocząć proces suszenia.

Czas Finish In to suma czasu czuwania i czasu suszenia.

Aby ustawić opcję Finish In:

1. Ustawić program suszenia i opcje.
2. Dotknąć przycisku $+$ lub $-$, aż na wyświetlaczu pojawi się żądany czas trwania programu (np. **12h** jeśli program ma zakończyć się w ciągu 12 godzin).
3. Dotknąć przycisk Start/Pauza. Bęben zacznie obracać się, aby oszacować **SensiCare**, jeśli przewidziano to w wybranym programie.
4. Pralka rozpocznie odliczanie czasu do zakończenia programu, a program ruszy w takiej chwili, aby zakończył się o odpowiedniej godzinie.

12.3 Funkcja wykrywania wsadu SensiCare System



Technika **SensiCare** pozwala wykryć wielkość wsadu i określić czas trwania programu. Działa w większości programów.

Po dotknięciu przycisku Start/Pauza wskaźnik maksymalnego zadeklarowanego wsadu gaśnie, a SensiCare System rozpoczyna wykrywanie wielkości wsadu:

1. Urządzenie wykrywa wsad w ciągu pierwszych minut. Podczas tej fazy przewijania kreski odtwarzają prostą animację.
2. W tej fazie bęben obraca krótko.
3. Czas trwania programu można dostosować.

Po zakończeniu wykrywania wsadu, **jeśli bęben jest przeciążony**, wskaźnik **MAX** miga na wyświetlaczu:

W takim przypadku w ciągu 30 sekund można wstrzymać pracę urządzenia i wyjąć z bębna kilka rzeczy.

Po wyjęciu części prania dotknąć przycisk Start/Pauza, aby ponownie uruchomić ten program.

Ważne! Jeżeli nie zmniejszy się ilości prania, program suszenia i tak się rozpocznie pomimo przeciążenia. Wtedy efekty suszenia mogą nie być zadowalające.



Funkcja SensiCare System jest niedostępna we niektórych programach, takich jak *Wetna* i programy o krótkim czasie trwania.

12.4 Zmiana programu

1. Nacisnąć przycisk *wł./wył.*, aby wyłączyć urządzenie.
2. Nacisnąć przycisk *wł./wył.*, aby włączyć urządzenie.
3. Ustawić program.

12.5 Po zakończeniu programu

Po zakończeniu programu.

- Rozlega się przerywany sygnał dźwiękowy.
- Na wyświetlaczu pojawia się wskazanie : .
- Wskaźnik zaświeci się.
- Mogą zaświecić się wskaźniki filtra i zbiornika na skropliny .
- Wskaźnik Start/Pauza zaświeci się.

Jeśli włączono opcję Ochrona przed zagnieceniami (patrz rozdział *Opcje - Ochrona przed zagnieceniami*), urządzenie będzie kontynuować pracę, przechodząc do trwającej co najmniej 30 minut fazy ochrony przed zagnieceniami.

Faza ochrony przed zagnieceniami zmniejsza ilość zagnieceń.

Pranie można wyjąć przed zakończeniem fazy ochrony przed zagnieceniami. Jednak w celu uzyskania lepszych efektów zaleca się wyjmowanie prania niedługo przed zakończeniem fazy ochrony przed zagnieceniami.

Po zakończeniu fazy ochrony przed zagnieceniami:

- Na wyświetlaczu nadal widoczne jest wskazanie : .
- Wskaźnik jest wyłączony.
- Nadal świecą wskaźniki filtra i zbiornika na skropliny .
- wskaźnik Start/Pauza zgaśnie.

1. Nacisnąć przycisk *Wł./Wył.*, aby wyłączyć urządzenie.
2. Otworzyć drzwi urządzenia.
3. Wyjąć pranie.



Aby zachować efekty działania pary, ubrania należy wyjmować pojedynczo podczas fazy chroniącej przed zagnieceniami i natychmiast powiesić na wieszaku do wyschnięcia (co najmniej 5-15 minut, zależnie od tkaniny i wybranego poziomu parowania). Zapiąć guziki i ukształtować ubranie, zwracając szczególną uwagę na mankiety i szwy.

4. Zamknąć drzwi urządzenia.
Możliwe przyczyny niezadawalających efektów suszenia:

- Niewłaściwe ustawienie poziomu wysuszenia. Patrz rozdział *OPCJE: Poziom wysuszenia – Regulacja docelowej wilgotności końcowej*
- Temperatura w pomieszczeniu jest za niska lub za wysoka. Optymalna temperatura powinna wynosić od 18° do 25°C.



Po zakończeniu programu należy zawsze wyczyścić filtr i opróżnić zbiornik na skropliny.



Po każdym cyklu należy drzwi pozostawić lekko otwarte, aby uniknąć wilgoci.

12.6 Tryb niskiego poboru mocy

Aby zmniejszyć zużycie energii, funkcja ta powoduje automatyczne wyłączenie urządzenia:

- Po upływie 5 minut, jeśli nie uruchomiono programu.
- Po 5 minutach od zakończenia programu lub fazy ochrony przed zagnieceniami.



Gdy urządzenie przejdzie w tryb niskiego poboru mocy, wyświetlacz i ikony zgasną. Można go ponownie aktywować, naciskając przycisk wł./wył. i suszarkę



Po ponownym włączeniu z trybu niskiego poboru mocy domyślnym wybranym programem jest zawsze programEco.



Jeśli włączona jest łączność Wi-Fi i funkcja zdalnego sterowania, również ikona zdalnego uruchomienia  pozostaje włączona, gdy urządzenie przejdzie w tryb niskiego poboru mocy.

13. WSKAZÓWKI I PORADY

13.1 Przygotowanie prania.



Ładowanie bębna do maksymalnej pojemności podanej dla poszczególnych programów przyczynia się do oszczędności energii.







Bardzo często po zakończeniu cyklu prania ubrania są zgniecione i splątane. Suszenie zgniecionych i splątanych ubrań jest nieefektywne. W celu zapewnienia prawidłowego przepływu powietrza i równomiernego suszenia zaleca się wkładanie ubrań pojedynczo do suszarki, uprzednio nimi potrząsając.

Aby zapewnić prawidłowy przebieg procesu suszenia, należy:

- Zasunąć zamki błyskawiczne.
- Zapiąć poszwy.
- Nie pozostawiać luźnych troczków i łaśemek (np. troczków fartuchów). Zawiązać je przed uruchomieniem programu.
- Wyjąć całą zawartość z kieszeni.
- Rzeczy z bawełnianą podszewką należy wyrócić na lewą stronę. Bawełniana podszewka powinna znajdować się na zewnątrz.
- Zawsze należy ustawiać program odpowiedni do rodzaju prania.
- Nie wkładać razem rzeczy o jasnych i ciemnych kolorach.
- Używać odpowiednich programów do suszenia tkanin bawełnianych i dzianin, aby zapobiec ich zbiegnięciu się.
- Nie przekraczać maksymalnego ciężaru ładunku podanego w rozdziale „Programy” lub widocznego na wyświetlaczu.
- Suszyć wyłącznie rzeczy, które nadają się do suszenia w suszarce. Zapoznać się ze sposobem postępowania z tkaniną podanym na jej metce.
- Nie suszyć jednocześnie małych rzeczy z dużymi. Duże rzeczy mogą owinać się wokół małych, co uniemożliwi ich prawidłowe wysuszenie.
- Przed umieszczeniem dużych rzeczy w suszarce należy nimi potrząsnąć. Pozwala to uniknąć obecności wilgotnych miejsc na tkaninie po zakończeniu suszenia.

Wskazówki dotyczące korzystania z funkcji wytwarzania pary

- Nie należy używać programów parowych do tkanin wełnianych nieprzeznaczonych do suszenia w suszarce, skóry, materiałów z dużymi elementami metalowymi, drewnianymi lub plastikowymi, materiałów z rdzewiejącymi elementami metalowymi, materiałów impregnowanych lub odzieży z bawełny woskowanej.
- Posortować i suszyć razem rzeczy podobne pod względem wielkości, ciężaru, materiału i koloru.
- Nie należy suszyć nowych, kolorowych tkanin razem z jasnymi rzeczami. Kolory mogą blaknąć (należy sprawdzić trwałość koloru tkaniny zwilżając ją w niewidocznym miejscu).
- Nie stosować w połączeniu z programami parowymi zestawów do czyszczenia chemicznego.
- Przed użyciem programu parowego usunąć plamy, piorąc ubrania lub stosując miejscowo środek odplamiający.
- Aby uzyskać najlepsze efekty suszenia, należy przewrócić na drugą stronę rzeczy dwuwarstwowe (np. w kurtce z bawełnianą podszewką bawełniana warstwa powinna być wywrócona na zewnątrz).

Metka tkaniny	Opis
	Można suszyć w suszarce.
	Można suszyć w suszarce w wyższej temperaturze.
	Można suszyć w suszarce tylko w niskiej temperaturze.
	Nie można suszyć w suszarce.





14. KONSERWACJA I CZYSZCZENIE

14.1 Harmonogram okresowego czyszczenia

Okresowe czyszczenie pomaga wydłużyć żywotność urządzenia.

Jeśli urządzenie nie będzie używane przez dłuższy czas, należy odłączyć je od zasilania.

Zalecany harmonogram okresowego czyszczenia:

Czyszczenie filtra	Gdy miga wskaźnik 
Opróżnić zbiornik na skropliny	Gdy miga wskaźnik 
Wyczyścić wymiennik ciepła	Gdy miga wskaźnik 
Wyczyścić filtra układu parowego	Gdy miga wskaźnik 
Wyczyścić czujnik wilgotności	Co najmniej 3 lub 4 razy w roku
Wyczyścić bęben	Co dwa miesiące
Wyczyścić panel sterowania i obudowę	Co dwa miesiące
Wyczyścić szczelinę przepływu powietrza	Co dwa miesiące

Poniżej opisano, w jaki sposób należy czyścić poszczególne elementy.

14.2 Usuwanie przedmiotów



Przed uruchomieniem cyklu opróżnić kieszenie i zawiązać wszystkie luźne elementy. Patrz rozdział „Przygotowywanie prania”.

Po zakończeniu cyklu suszenia usunąć z bębna wszelkie przedmioty, jak metalowe zatrzaski, przyciski, monety, itp.

14.3 Czyszczenie filtra

Po zakończeniu każdego cyklu włącza się wskaźnik filtra  i trzeba oczyścić filtr.



Podczas cyklu suszenia na filtrze gromadzą się włókna.



Aby osiągnąć najlepsze efekty suszenia, należy regularnie czyścić filtr. Niedrożny filtr powoduje wydłużenie cyklu suszenia i zwiększenie zużycia energii. Wyczyścić filtr ręcznie. W razie potrzeby użyć odkurzacza.

UWAGA!

Przy czyszczeniu filtrów klaczkę należy wyrzucać do kosza na śmieci i nie spuszczać ich przez odpływ, aby uniknąć rozprzestrzeniania się mikroplastiku w ciekach wodnych.

1. Otworzyć drzwi urządzenia. Wyciągnąć filtr.

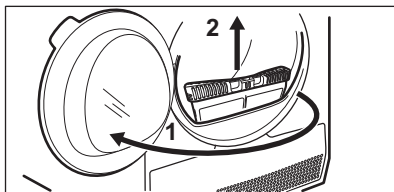

2. Aby otworzyć filtr, należy nacisnąć zaczep.

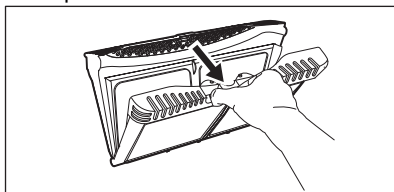

3. Zebrać ręką włókna osadzone na obu wewnętrznych powierzchniach filtra.

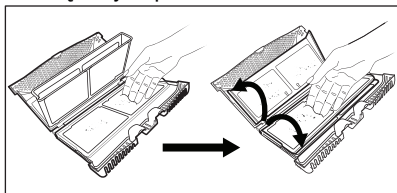

Wyrzucić włókna do kosza na śmieci.

4. W razie potrzeby oczyścić filtr odkurzaczem. Zamknąć filtr.
5. W razie potrzeby usunąć włókna z kieszeni i uszczelki filtra. Można użyć odkurzacza. Umieścić filtr z powrotem w kieszeni filtra

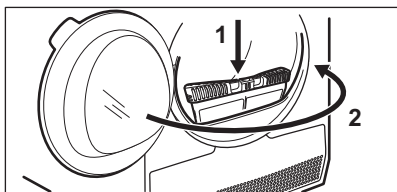
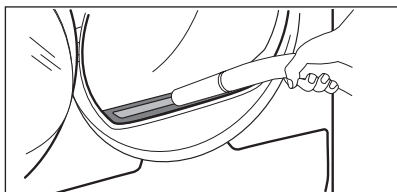

14.4 Opróżnianie zbiornika na skropliny

Zbiornik na skropliny należy opróżnić po każdym cyklu suszenia.

Jeśli zbiornik na skropliny jest pełny, następuje automatyczne zatrzymanie programu. Na wyświetlaczu pojawia się symbol zbiornika na wodę  trzeba opróżnić zbiornik na wodę.

Aby opróżnić zbiornik na skropliny:

1. Wyciągnąć zbiornik na skropliny, trzymając go poziomo.



2. Wyciągnąć plastikową złączkę i wylać zawartość zbiornika do miski lub innego naczynia.

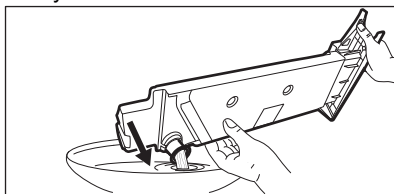

3. Wcisnąć z powrotem plastikową złączkę i umieścić zbiornik na wodę z powrotem we właściwym miejscu.

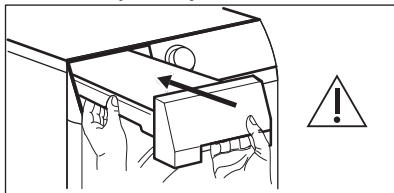

4. Aby wznowić działanie programu, nacisnąć przycisk  Start/Pause.

14.5 Czyszczenie skraplacza

Jeśli na wyświetlaczu miga symbol skraplacza , należy sprawdzić skraplacz i jego komorę. Jeśli są zanieczyszczone, należy je oczyścić. Sprawdzać stan skraplacza co najmniej raz na 6 miesięcy.

OSTRZEŻENIE!

Nie dotykać metalowej powierzchni gołymi rękami. Zagrożenie odniesieniem obrażeń. Stosować rękawice ochronne. Czyścić ostrożnie metalową powierzchnię, aby jej nie uszkodzić.

⚠ OSTRZEŻENIE!

Nie używać odkurzacza z twardą nasadką do usuwania włókien ze skraplacza, ponieważ może dojść do uszkodzenia żeberek skraplacza, co prowadzi do obniżenia wydajności urządzenia i wydłużenia czasu suszenia.

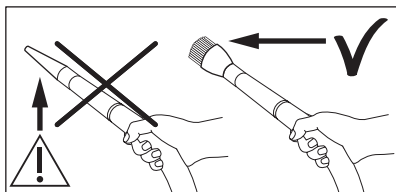

W tym celu należy:

1. Otworzyć drzwi urządzenia. Wyciągnąć filtr.

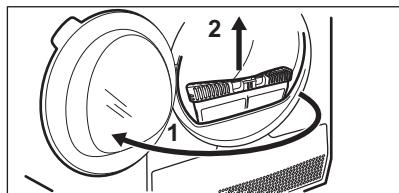

2. Otworzyć pokrywę skraplacza.

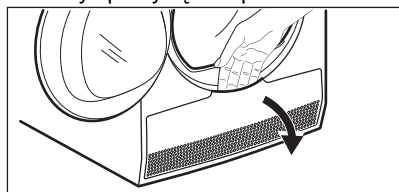

3. Obrócić dźwignię, aby odblokować i opuścić pokrywę skraplacza.

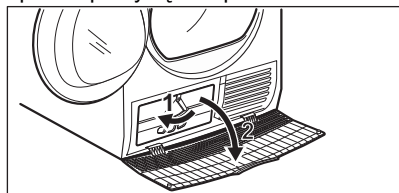

4. W razie potrzeby usunąć włókna ze skraplacza i jego komory. Można użyć

odkurzacza z przystawką do szczotki.

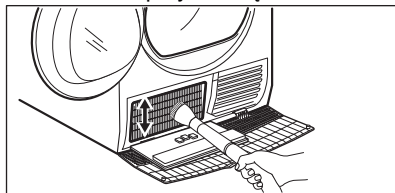

5. Zamknąć pokrywę skraplacza.

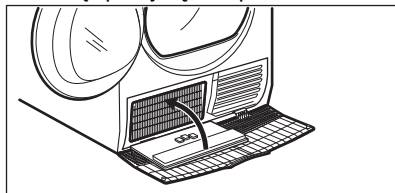

6. Obrócić dźwignię, aż zaskoczy we właściwe miejsce.

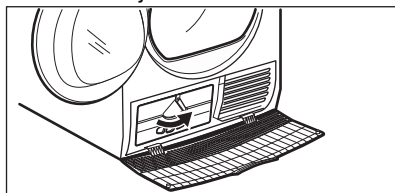

7. Włożyć filtr z powrotem.

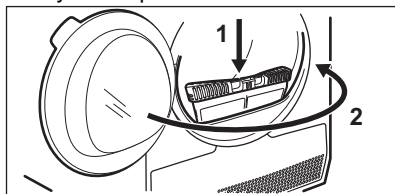

14.6 Czyszczenie filtra układu parowego

⚠ UWAGA!

Nie używać programów parowych bez filtra układu parowego lub z uszkodzonym bądź niedrożnym filtrem.

Jeśli na wyświetlaczu widoczny jest symbol  (*Wyczyścić filtr układu parowego*), należy wyczyścić filtr.

Aby wyczyścić filtr układu parowego:

1. Wyjąć zbiornik na skropliny. Trzymać go w poziomym położeniu.

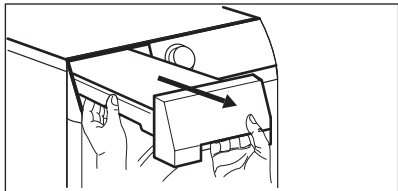

2. Wyciągnąć filtr.

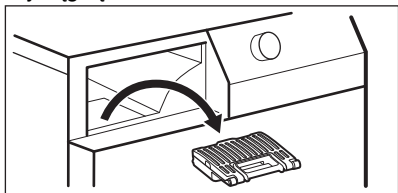

3. Otworzyć filtr.

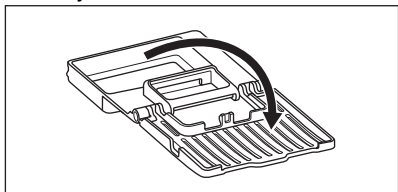

4. Oczyszczyć filtr wilgotną dłonią.

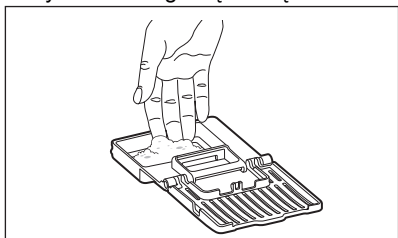

5. Umieścić filtr w kieszeni filtra.
6. Wsunąć zbiornik na skropliny.

14.7 Jak usunąć wodę ze zbiornika układu parowego



Jakość wody w zbiorniku może ulec pogorszeniu. Jeśli urządzenia nie będzie się używać przez dłuższy czas, należy usunąć wodę ze zbiornika.

Aby odpompować wodę:

1. Otworzyć drzwi urządzenia.

2. Otworzyć pokrywę skraplacza.

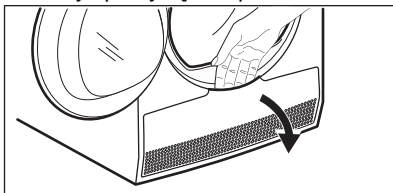

3. Obrócić dźwignię w celu odblokowania wewnętrznej pokrywy skraplacza i opuścić wewnętrzną pokrywę skraplacza.

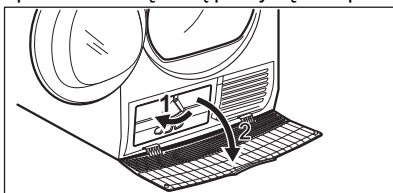

4. Chwycić rurę umieszczoną na lewej ścianie komory. Otworzyć korek, aby odpompować wodę.

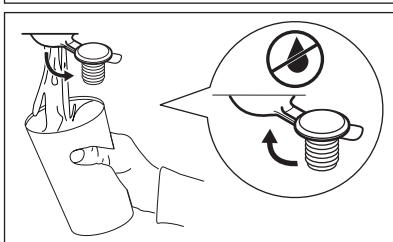
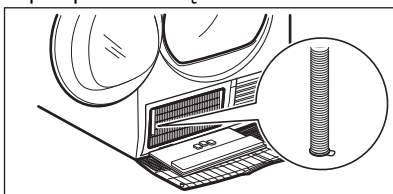

5. Zamknąć korek.
6. Umieścić rurę z powrotem na miejscu.
7. Zamknąć pokrywę skraplacza.
8. Obrócić dźwignię, aby zablokować wewnętrzną pokrywę skraplacza.
9. Zamknąć pokrywę skraplacza.

14.8 Czyszczenie bębna

OSTRZEŻENIE!

Przed przystąpieniem do czyszczenia urządzenia należy je odłączyć od zasilania.

Do czyszczenia wewnętrznej powierzchni i chwytaków bębna należy stosować obojętny detergent na bazie mydła. Osuszyć wyczyszczone powierzchnie miękką szmatką.

UWAGA!

Do czyszczenia bębna nie wolno używać materiałów ściernych ani myjek stalowych.

14.9 Czyszczenie panelu sterowania i obudowy

Do czyszczenia panelu sterowania i obudowy należy stosować obojętny detergent na bazie mydła.

Czyścić wilgotną szmatką. Osuszyć wyczyszczone powierzchnie miękką szmatką.

UWAGA!

Nie stosować środków do czyszczenia mebli lub środków czyszczących, które mogłyby spowodować korozję.

14.10 Czyszczenie szczelin wentylacyjnych

Usunąć ze szczelin wentylacyjnych nagromadzone fragmenty włókien za pomocą odkurzacza.

15. ROZWIĄZYWANIE PROBLEMÓW

OSTRZEŻENIE!

Patrz rozdział dotyczący bezpieczeństwa.

15.1 Kody błędów

Urządzenie nie uruchamia się lub przestaje działać podczas pracy.

W pierwszej kolejności należy spróbować znaleźć rozwiązanie problemu (patrz tabela). Jeśli problem będzie występował nadal, należy skontaktować się z autoryzowanym punktem serwisowym.

OSTRZEŻENIE!

Przed wykonaniem jakichkolwiek czynności należy wyłączyć urządzenie.

Gdy wystąpi poważny problem, rozlega się sygnał dźwiękowy, na wyświetlaczu pojawia się kod błędu, a przycisk Start/Pauza może stale migać:

Kod błędu	Możliwa przyczyna	Środek zaradczy
E50	Silnik urządzenia przeciążony. Zbyt duży wsad lub doszło do zaklinowania w bębnie.	Program nie został zakończony. Wyjąć pranie z bębna, ustawić program i ponownie uruchomić cykl.

Kod błędu	Możliwa przyczyna	Środek zaradczy
E90 lub E91	Usterka wewnętrzna. Brak komunikacji między podzespołami elektronicznymi urządzenia.	Program nie zakończył się prawidłowo lub urządzenie zatrzymało się zbyt wcześnie. Wyłączyć i ponownie włączyć urządzenie. Jeśli kod błędu pojawi się ponownie, należy skontaktować się z autoryzowanym punktem serwisowym.
EHO	Zasilanie jest niestabilne.	Gdy urządzenie pokazuje EHO, należy odczekać na stabilizację zasilania głównego, a następnie nacisnąć przycisk START. Jeśli urządzenie wstrzymało cykl bez żadnego wskazania, należy nacisnąć przycisk rozpoczęcia cyklu (START). Jeśli ponownie pojawi się ostrzeżenie, należy sprawdzić stan przewodu zasilającego/ gniazda lub działanie głównego źródła zasilania.

Jeśli na wyświetlaczu pojawią się inne kody błędów, należy wyłączyć i ponownie włączyć urządzenie. Jeśli problem nie ustąpi, należy skontaktować się z autoryzowanym centrum serwisowym.

W przypadku wystąpienia problemów z suszarką należy sprawdzić możliwe rozwiązania w poniższej tabeli.

15.2 Rozwiązywanie problemów

Problem	Możliwe rozwiązanie
Nie można włączyć urządzenia.	Upewnić się, że wtyczkę przewodu zasilającego podłączono do gniazda elektrycznego. Sprawdzić bezpiecznik w szafce z bezpiecznikami (instalacja domowa).
Program się nie uruchamia.	Nacisnąć Start/Pauza. Upewnić się, że zamknięto drzwi urządzenia.
Program parowy nie uruchamia się. Zaświeci się wskaźnik zbiornika na wodę.	Napełnić zbiornik wodą. Wyczyścić filtr do wody parowej
Po programie parowym ubrania nie są wystarczająco gładkie.	Zwrócić uwagę na skład tkaniny. Ustawić wyższy stopień parowania. Załadować mniej ubrań lub tylko te podobne.
	Należy szybko wyjąć ubrania pojedynczo z urządzenia po rozpoczęciu fazy chroniącej przed zagnieceniami.
	Rozwiesić ubrania na wieszakach, zapiąć guziki i ułożyć ubrania zgodnie z ich krojem.
	Po wyjęciu z pralki odzież wielowarstwową uformować poprzez wyprasowanie.

Problem	Możliwe rozwiązanie
Po programie parowym na ubraniach pojawiają się mokre plamy.	Nieprawidłowy wybór poziomu pary. Ustawić odpowiednią intensywność pary (patrz przewodnik dotyczący pary).
	Przed rozpoczęciem cyklu parowego wyczyścić filtr (patrz rozdział <i>KONSERWACJA I CZYSZCZENIE</i>).
Nawet po kilku cyklach suszenia zbiornik na wodę do wytwarzania pary jest pusty.	Wyczyścić filtr do wody parowej.
Drzwi urządzenia nie zamykają się.	Upewnić się, że prawidłowo zainstalowano filtr.
	Upewnić się, że nie doszło do przytrzaśnięcia prania między drzwiami urządzenia a gumową uszczelką.
Urządzenie zatrzymuje się podczas pracy.	Upewnić się, że zbiornik na wodę jest pusty. Naciśnąć Start/Pauza, aby uruchomić program.
	Ładunek jest zbyt mały – należy włożyć do bębna więcej prania lub wybrać program Suszenie na czas.
Czas trwania cyklu jest zbyt długi lub niezadowolający efekt suszenia. ¹⁾	Upewnić się, że ciężar prania jest odpowiedni do czasu trwania programu.
	Upewnić się, że filtr jest czysty.
	Pranie jest zbyt mokre. Dobrze odwirować pranie w palce.
	Temperatura w pomieszczeniu powinna mieścić się w zakresie od +5°C do +35°C. Optymalna temperatura wynosi od 18°C do 25°C.
	Wybrać program Suszenie na czas lub Extra suche. ²⁾
Aplikacja nie może nawiązać połączenia z suszarką.	Sprawdzić, czy smartfon jest połączony z siecią bezprzewodową. Sprawdzić sieć domową i router. Uruchomić ponownie router. Jeśli nadal występuje problem z siecią bezprzewodową, należy skontaktować się z dostawcą usług bezprzewodowych.
	Suszarka, smartfon lub oba urządzenia wymagają ponownej konfiguracji.
Aplikacja często nie może nawiązać połączenia z uszarką.	Umieścić router możliwie jak najbliżej suszarki lub rozważyć zakup wzmacniacza sygnału sieci bezprzewodowej.
	Wyłączyć kuchenkę mikrofalową. Unikać jednoczesnego korzystania z kuchenki mikrofalowej i funkcji zdalnego sterowania suszarką. Mikrofałe zakłócają sygnał sieci Wi-Fi.
Na wyświetlaczu widoczne jest wskazanie — — —	Aby ustawić nowy program, należy wyłączyć i włączyć urządzenie.

Problem	Możliwe rozwiązanie
	Upewnić się, że wybrane opcje działają z danym programem.

1) Po upływie 5 godz. program zakończy się automatycznie.

2) Może okazać się, że niektóre fragmenty dużych rzeczy (np. prześcieradeł) pozostaną wilgotne.

Jeśli efekty suszenia nie są zadowalające.

- Ustawiono niewłaściwy program.
- Filtr jest niedrożny.
- Wymiennik ciepła jest niedrożny.
- W urządzeniu było zbyt dużo prania.
- Bęben jest zabrudzony.
- Niewłaściwie ustawiono czujnik przewodności (aby znaleźć lepsze

ustawienie – patrz rozdział „*OPCJE: Poziom wysuszenia – Regulacja docelowej wilgotności końcowej*”).

- Szczeliny wentylacyjne są niedrożne.
- Temperatura otoczenia jest zbyt niska lub zbyt wysoka (optymalna temperatura wynosi od 18°C do 25°C)

16. PARAMETRY EKSPLOATACYJNE

16.1 Wprowadzenie



Instrukcja użytkownika podaje dwa różne odniesienia do unijnych przepisów dotyczących etykiet energetycznych i ekoprojektów.

- Rozporządzenie (UE) 932/2012 i rozporządzenie (UE) 392/2012 ważne do 30 czerwca 2025 r. dotyczy klas efektywności energetycznej od **A+++** do **D**.
- Rozporządzenie (UE) 2023/2534 ważne od 1 lipca 2025 r. dotyczy klas efektywności etykiet energetycznych od **A** do **G**.



Kod QR znajdujący się na etykiecie dołączonej do urządzenia z oznaczeniem klasy energetycznej zawiera łącze do strony internetowej z informacją o parametrach urządzenia z bazy danych UE EPREL. Etykietę z oznaczeniem klasy energetycznej wraz instrukcją obsługi i innymi dokumentami dostarczonymi z urządzeniem należy zachować do ewentualnego wykorzystania w przyszłości.

Informacje te można również znaleźć w bazie danych EPREL, korzystając z łącza <https://eprel.ec.europa.eu> i podając nazwę modelu oraz numer produktu, które znajdują się na tabliczce znamionowej urządzenia. Informacje na temat umiejscowienia tabliczki znamionowej znajdują się w rozdziale „Opis urządzenia”.

16.2 Legenda

kg	Ciężar załadunku.	obr./min	Odwieranie przy
kWh	Zużycie energii.		

gg:mm	Czas trwania programu.
%	Początkowa wilgotność na koniec fazy wirowania i docelowa wilgotność końcowa na koniec programu suszenia. Im szybsze wirowanie, tym głośniejsze wirowanie, ale mniejsza wilgotność początkowa i zużycie energii przy suszeniu prania.

16.3 Zgodnie z rozporządzeniem Komisji (UE) 2023/2533, rozporządzeniem (UE) 2023/2534 i rozporządzeniem (UE) 392/2012.



Następujące wartości uzyskano w warunkach laboratoryjnych zgodnie z odpowiednimi standardami. Różne parametry wpływają na pracę urządzenia, na przykład: ilość prania, rodzaj prania i warunki otoczenia. Początkowa zawartość wilgoci w praniu, rodzaj wody, napięcie zasilania oraz zmiana domyślnego ustawienia programu mogą mieć również wpływ na zużycie energii i czas trwania programu suszenia i wilgotność po jego ukończeniu.

Program	Wsad (kg)	Odwirowanie przy (obr./min)	Wilgotność początkowa (%)	Czas suszenia (HMM)	Zużycie energii (kWh)	Docelowa wilgotność końcowa (%)
Eco 1) 2)	9,0	1000	60	3:19	1,68	0,0
Eco 1) 2)	4,5	1000	60	1:50	0,86	0,0

1) Jest to program referencyjny wykorzystywany do oceny zgodności z przepisami UE dotyczącymi ekoprojektu i etykiet energetycznych, rozporządzeniem (UE) 2023/2533 i rozporządzeniem (UE) 2023/2534. Program ten umożliwia suszenie tkanin bawełnianych z początkowej zawartości wilgoci w praniu 60% do docelowej końcowej zawartości wilgoci w praniu 0%.

2) Program Eco jest odpowiednikiem „ Bawełna Eco», czyli „Standardowego programu do tkanin bawełnianych” zgodnie z rozporządzeniem Komisji UE nr 392/2012. Nadaje się do suszenia zwykłych wilgotnych tkanin bawełnianych.

Zużycie energii w różnych trybach

Zużycie energii w trybie wyłączenia (W)	Zużycie energii w trybie czuwania (W)	Tryb opóźnienia rozpoczęcia programu (W)	Zużycie energii elektrycznej w trybie czuwania przy połączeniu z siecią (W)
0,05	0,05	4,00	2,00 ¹⁾

Czas przejścia do trybu wyłączenia/czuwania wynosi maksymalnie 15 minut.

1) Zużycie energii przez funkcję łączności sieciowej wynosi ok. 17,5 kWh rocznie. Aby wyłączyć tę funkcję, należy zapoznać się z informacjami zawartymi w rozdziale „Konfiguracja łączności Wi-Fi”.

16.4 Często używane programy



Wartości te mają wyłącznie charakter poglądowy.

Program	Wsad (kg)	Odwiro- wanie przy (obr./min)	Wilgot- ność począt- kowa (%)	Czas susze- nia (HMM)	Zużycie energii (kWh)	Docelowa wilgotność końcowa (%)
Bawełna Extra suche	9,0	1000	60	4:07	2,07	-3,0
Bawełna Extra suche	4,5	1000	60	2:29	1,24	-3,0
Bawełna Suche do pras- owania	9,0	1000	60	2:16	1,19	12,0
Bawełna Suche do pras- owania	4,5	1000	60	1:30	0,78	12,0
Syntetyki Extra suche	4,0	1200	40	1:17	0,59	0,0
Syntetyki Suche do szafy	4,0	1200	40	1:08	0,53	1,0
Syntetyki Suche do pras- owania	4,0	1200	40	0:51	0,36	12,0
Wełna	1,0	1200	35	2:12	1,49	5,0

17. OCHRONA ŚRODOWISKA

Materiały oznaczone symbolem  należy poddać utylizacji. Opakowanie urządzenia włożyć do odpowiedniego pojemnika w celu przeprowadzenia recyklingu. Należy zadbać o ponowne przetwarzanie odpadów urządzeń elektrycznych i elektronicznych, aby chronić środowisko naturalne oraz ludzkie zdrowie.

Nie wolno wyrzucać urządzeń oznaczonych symbolem  razem z odpadami domowymi. Należy zwrócić produkt do miejscowego punktu ponownego przetwarzania lub skontaktować się z odpowiednimi władzami miejskimi.







electrolux.com

136206700-A-332024



CE