

# SONY®

## Home Theatre System

Bedienungsanleitung DE

Instrukcja obsługi PL

Istruzioni per l'uso IT

Die Software dieses Systems könnte künftig aktualisiert werden. Für weitere Details zu allen erhältlichen Aktualisierungen besuchen Sie bitte die folgende URL.

Oprogramowanie tego systemu może być w przyszłości aktualizowane. Szczegółowe informacje o dostępnych aktualizacjach można znaleźć pod poniższym adresem URL.

Il software di questo sistema potrebbe essere aggiornato, in futuro. Per i dettagli sugli aggiornamenti disponibili, visitare il seguente URL.

- Für Kunden in Europa/Dla klientów w Europie/Per i clienti in Europa  
<https://www.sony.eu/support>
- Für Kunden im asiatisch-pazifischen Raum/Dla klientów w regionie Azja-Pacyfik/Per i clienti in Asia-Pacifico  
<https://www.sony-asia.com/support>

COMPATIBLE WITH

**dts x**

**Dolby Vision**

**LDAC**

**Dolby Atmos**

**HDMI**



 Chromecast built-in



\* 5 0 2 5 2 3 0 3 2 \* (1)

**WICHTIG – Lesen Sie den Endbenutzer-Softwarelizenzvertrag, bevor Sie das Sony-Produkt verwenden.** Die Verwendung unseres Produkts zeigt, dass Sie den Endbenutzer-Softwarelizenzvertrag akzeptieren. Der Endbenutzer-Softwarelizenzvertrag zwischen Ihnen und Sony ist unter der folgenden URL verfügbar: [https://rd1.sony.net/help/ht/eula21/h\\_zz/](https://rd1.sony.net/help/ht/eula21/h_zz/)

## WARNUNG

Stellen Sie das Lautsprechersystem nicht in einem geschlossenen Bücherregal, einem Einbauschrank u. Ä. auf.

Um Feuergefahr zu verringern, decken Sie die Lüftungsöffnungen des Lautsprechersystems nicht mit Zeitungen, Tischdecken, Vorhängen usw. ab.

Schützen Sie das Lautsprechersystem vor offenen Flammen, wie z. B. brennenden Kerzen.

Um Feuergefahr und die Gefahr eines elektrischen Schlags zu verringern, schützen Sie das Lautsprechersystem vor Tropf- oder Spritzwasser und stellen Sie keine Gefäße mit Flüssigkeiten darin, wie z. B. Vasen, auf das Lautsprechersystem.

Das Netzteil und das Lautsprechersystem bleiben auch in ausgeschaltetem Zustand mit dem Stromnetz verbunden, solange das Netzteil mit der Netzsteckdose verbunden ist.

Schließen Sie das Lautsprechersystem an eine leicht zugängliche Netzsteckdose an, da das Lautsprechersystem mit dem Netzstecker des Netzkabels und des Netzteils vom Netzstrom getrennt wird.

Sollten am Lautsprechersystem irgendwelche Störungen auftreten, trennen Sie den Netzstecker des Netzkabels und des Netzteils sofort von der Netzsteckdose.

## VORSICHT

Wenn falsche Batterietypen eingelegt werden, besteht Explosionsgefahr. Schützen Sie Akkus und Batterien bzw. Geräte mit eingelegten Akkus und Batterien vor übermäßiger Hitze, wie z. B. direktem Sonnenlicht und Feuer.

## Dieses Produkt nicht in der Nähe von medizinischen Geräten aufstellen.

Dieses Produkt (einschließlich der Zubehörteile) enthält einen oder mehrere Magnete, die Herzschrittmacher, programmierbare Shunt-Ventile für die Behandlung von Hydrozephalus oder andere medizinische Geräte beeinträchtigen können. Stellen Sie dieses Produkt nicht in der Nähe von Personen auf, die solche medizinischen Geräte verwenden. Konsultieren Sie Ihren Arzt vor der Benutzung dieses Produkts, falls Sie ein solches medizinisches Gerät verwenden.

Stellen Sie für eine Netzwerkverbindung des Lautsprechersystems die Verbindung über den Router oder einen LAN-Anschluss mit Router-Funktion her. Wenn diese Verbindungen nicht hergestellt werden, kann ein Sicherheitsproblem auftreten.

Nur für den Gebrauch in Innenräumen.

## Empfohlene Kabel

Für den Anschluss an Hostcomputer und/oder Peripheriegeräte müssen angemessen geschirmte und geerdete Kabel und Anschlüsse verwendet werden.

## Für die Steuerungsbox und die Lautsprecher

Das Typenschild befindet sich an der Unterseite der Steuerungsbox und der Lautsprecher.

### Netzteil

Aufkleber mit Modell- und Seriennummer des Netzteils befinden sich an der Unterseite des Netzteils.

Dieses Gerät wurde geprüft und entspricht bei Verwendung eines Anschlusskabels von weniger als 3 Metern Länge den Grenzwerten in der EMC-Richtlinie.

## Für Kunden in Europa

### Hinweis für Kunden: Die folgenden Informationen gelten nur für Geräte, die in Ländern verkauft werden, in denen EU-Richtlinien gelten

Dieses Produkt wurde von oder für die Sony Corporation hergestellt.

EU- und GB-Importeur: Sony Europe B.V.

Anfragen an den Importeur oder zur Produktkonformität auf Grundlage der Gesetzgebung in Europa senden Sie bitte an den Bevollmächtigten Sony Belgium, bijkantoor van Sony Europe B.V., Da Vincilaan 7-D1, 1930 Zaventem, Belgien.

Anfragen an den Importeur oder zur Produktkonformität auf Grundlage der Gesetzgebung in Großbritannien senden Sie bitte an den Bevollmächtigten Sony Europe B.V., The Heights, Brooklands, Weybridge, Surrey KT13 0XW, Vereinigtes Königreich.



Hiermit erklärt Sony Corporation, dass diese Funkanlage der Richtlinie 2014/53/EU entspricht.

Der vollständige Text der EU-Konformitätserklärung ist unter der folgenden Internetadresse verfügbar: <https://compliance.sony.eu>

Dieses Funkgerät unterliegt in BE, BG, CZ, DK, DE, EE, IE, EL, ES, FR, HR, IT, CY, LV, LT, LU, HU, MT, NL, AT, PL, PT, RO, SI, SK, FI, SE, UK, UK(NI), IS, LI, NO, CH, AL, BA, MK, MD, RS, ME, XK, TR folgenden Einschränkungen in Bezug auf die Inbetriebnahme bzw.

Zulassungsanforderungen:

Der Frequenzbereich von 5.150 MHz - 5.350 MHz ist auf die Verwendung in Innenräumen beschränkt.

Dieses Funkgerät ist mit der bzw. den in der Konformitätserklärung angegebenen genehmigten Softwareversion(en) zu verwenden. Die Software auf diesem Funkgerät wurde geprüft und entspricht den grundlegenden Vorschriften für Funkgeräte.

Die Softwareversion kann über [Systeminformationen] unter  [Setup] - [Erweiterte Einstellungen] - [System-Einstellungen] angezeigt werden.

## Internetverbindung und IP-Adresse

Technische Daten wie IP-Adresse [oder Geräteinformationen] werden verwendet, wenn zwischen diesem Produkt und dem Internet eine Verbindung hergestellt wird, um Software zu aktualisieren oder Drittanbieterservices zu nutzen. Bei Softwareaktualisierungen werden diese technischen Daten möglicherweise an unsere Update-Server übermittelt, um Ihnen die für Ihr Gerät geeignete Softwareaktualisierung bereitzustellen. Wenn solche technischen Daten auf keinen Fall verwendet werden sollen,

konfigurieren Sie die drahtlose Internetfunktion nicht und schließen Sie kein Internetkabel an.



**Entsorgung von  
gebrauchten  
Batterien und  
Akkus und  
gebrauchten  
elektrischen und  
elektronischen**

**Geräten (anzuwenden in den  
Ländern der Europäischen Union  
und anderen Ländern mit einem  
separaten Sammelsystem für  
diese Produkte)**

Das Symbol auf dem Produkt, der Batterie/dem Akku oder der Verpackung weist darauf hin, dass das Produkt oder die Batterie/der Akku nicht als normaler Haushaltsabfall zu behandeln sind. Ein zusätzliches chemisches Symbol Pb (Blei) unter der durchgestrichenen Mülltonne bedeutet, dass die Batterie/der Akku einen Anteil von mehr als 0,004 % Blei enthält. Durch Ihren Beitrag zum korrekten Entsorgen des Produktes und der Batterie/des Akkus schützen Sie die Umwelt und die Gesundheit Ihrer Mitmenschen. Umwelt und Gesundheit werden durch falsches Entsorgen gefährdet. Materialrecycling hilft, den Verbrauch von Rohstoffen zu verringern. Bei Produkten, die auf Grund ihrer Sicherheit, der Funktionalität oder als Sicherung vor Datenverlust eine ständige Verbindung zur eingebauten Batterie/zum eingebauten Akku benötigen, sollte die Batterie/der Akku nur durch qualifiziertes Servicepersonal ausgetauscht werden. Um sicherzustellen, dass das Produkt und die Batterie/der Akku korrekt entsorgt werden, geben Sie das Produkt zwecks Entsorgung an einer geeigneten Annahmestelle für das Recycling von elektrischen und elektronischen Geräten ab. Für alle anderen Batterien/Akkus entnehmen Sie die Batterie/den Akku

bitte entsprechend dem Kapitel über die sichere Entfernung der Batterie/des Akkus. Geben Sie die Batterie/den Akku an einer geeigneten Annahmestelle für das Recycling von Batterien/Akkus ab. Weitere Informationen über das Recycling dieses Produkts oder der Batterie/des Akkus erhalten Sie von Ihrer Gemeinde, den kommunalen Entsorgungsbetrieben oder dem Geschäft, in dem Sie das Produkt gekauft haben. Hinweis für Lithiumbatterien: Bitte geben Sie nur entladene Batterien an den Sammelstellen ab. Wegen Kurzschlussgefahr überkleben Sie bitte die Pole der Batterie mit Klebestreifen. Sie erkennen Lithiumbatterien an den Abkürzungen Li oder CR.

Diese Geräte müssen in einem Abstand von über 20 cm zwischen dem Sender und Personen aufgestellt und betrieben werden.

# Inhaltsverzeichnis

Informationen zu den Anleitungen  
der Lautsprecheranlage ..... 7

Lieferumfang → Einführungsan-  
leitung  
(separates  
Dokument)

Funktionen der Lautsprecheranlage  
..... 8  
Lage und Funktion der Teile und  
Bedienelemente ..... 10  
Das Startmenü ..... 14

## Einrichtung

Installieren der  
Lautsprecheranlage ..... 15  
Anschließen an ein Fernsehgerät  
..... 17  
Wenn das Fernsehgerät über eine S-  
CENTER SPEAKER IN-Buchse  
verfügt ..... 17  
Anschließen an ein AV-Gerät ..... 18  
Anschließen an die  
Netzsteckdose ..... 21  
Ausführen der  
Ersteinstellungen ..... 22  
Wenn sich die Lautsprecher nicht  
richtig verbinden ..... 24

## Bildwiedergabe

Fernsehen ..... 25  
Wiedergabe des Tons vom  
angeschlossenen AV-Gerät ... 25

## Wiedergabe von Musik/Ton

Wiedergabe des Tons von Sony-  
Fernsehgeräten mit der  
BLUETOOTH®-Funktion ..... 26  
Wiedergabe von Musik/Ton mit der  
BLUETOOTH-Funktion ..... 29  
Wiedergabe des Tons vom  
angeschlossenen Fernsehgerät  
oder von einem anderen Gerät  
über Kopfhörer ..... 31

## Wiedergabe von Musik über eine Netzwerkverbindung

Funktionen der Lautsprecheranlage  
bei der Verbindung mit einem  
Netzwerk ..... 34

## Einstellen der Lautstärke und Tonqualität

Einstellen der Lautstärke ..... 36  
Wiedergeben von immersivem  
Raumklang  
(IMMERSIVE AE) ..... 37  
Einstellen von auf die Tonquellen  
zugeschnittenen Klangeffekten  
(Tonmodus) ..... 38  
Klarere Dialogwiedergabe  
(VOICE) ..... 39  
Wiedergabe von klarem Ton bei  
niedriger Lautstärke nachts  
(NIGHT) ..... 39  
Korrigieren einer Verzögerung  
zwischen Bild und Ton ..... 40  
Wiedergeben von Multiplex-Ton  
(AUDIO) ..... 40  
Anpassen der Dialoglautstärke bei  
der Wiedergabe von DTS:X-  
Inhalten ..... 41

## Verwenden der Lautsprecheranlage parallel mit einem Fernsehgerät

Bedienen der Lautsprecheranlage  
parallel zu einem Fernsehgerät  
(Steuerung für HDMI) ..... 43  
Bedienen der Lautsprecheranlage  
parallel zu einem Fernsehgerät,  
das mit der BRAVIA Sync-  
Funktion kompatibel ist ..... 45

## **Ändern von Einstellungen**

Ändern der Helligkeit des Displays an der Vorderseite und der Anzeigen (DIMMER) .....	46
Stromsparen im Bereitschaftsmodus .....	47
Einstellen der Anlage mit Schnellkonfiguration .....	47
Weitere Einstellungen .....	48
Aktualisieren der Software .....	49

## **Störungsbehebung**

Störungsbehebung .....	51
Zurücksetzen der Lautsprecheranlage .....	61

## **Zusätzliche Informationen**

Technische Daten .....	63
Funkfrequenzbereiche und maximale Ausgangsleistung .....	66
Unterstützte Audioeingangsformate .....	67
Info zur BLUETOOTH- Kommunikation .....	68
Sicherheitsmaßnahmen .....	69
Urheberrechtsschutz und Markenzeichen .....	71
Index .....	73

---

# Informationen zu den Anleitungen der Lautsprecheranlage

Die in der jeweiligen Anleitung aufgeführten Informationen sind unten aufgeführt.

## Einführungsanleitung



Diese Anleitung bietet eine Einführung in die ersten Schritte zur Installation und zu den Anschlüssen für die Verwendung der Lautsprecheranlage sowie den Betrieb für die Musikwiedergabe.

## Bedienungsanleitung (diese Anleitung)



Diese Anleitung erläutert die grundlegenden Bedienvorgänge.

- Anschluss an ein Fernseh- oder anderes Gerät
- Wiedergabe für Musik/Ton von Geräten, die über ein HDMI-Kabel oder die BLUETOOTH-Funktion verbunden sind
- Klangeinstellung usw.

## Hilfe (Web-Handbuch)

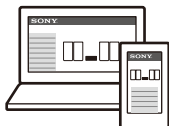

Für Kunden in Amerika

[https://rd1.sony.net/help/ht/a9/h\\_uc/](https://rd1.sony.net/help/ht/a9/h_uc/)



Für Kunden in anderen Ländern/Regionen

[https://rd1.sony.net/help/ht/a9/h\\_zz/](https://rd1.sony.net/help/ht/a9/h_zz/)



Diese Anleitung erläutert alle Bedienvorgänge, einschließlich erweiterter Funktionen.

- Wiedergabe für Musik/Ton über die Netzwerkfunktion
- Details zu den Menüelementen usw.

### Tipps

- Die Anweisungen in diesen Anleitungen beschreiben Bedienvorgänge mithilfe der Bedienelemente auf der Fernbedienung.
- Die Zeichen in eckigen Klammern [ ] erscheinen auf dem Fernsehschirm oder auf dem Display an der Vorderseite.
- Die Abbildungen zeigen keine Details.

---

## Lieferumfang

Näheres finden Sie in der Einführungsanleitung (separates Dokument).

# Funktionen des Lautsprecheranlage

Die Lautsprecheranlage unterstützt objektbasierte Audioformate wie Dolby Atmos und DTS:X plus HDR-Videoformate wie HDR10, HLG und Dolby Vision.

## Fernsehgerät

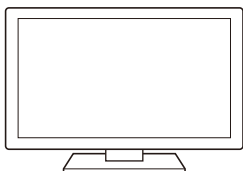

- „Fernsehen“ (Seite 25)
- „Wiedergabe des Tons von Sony-Fernsehgeräten mit der BLUETOOTH®-Funktion“ (Seite 26)



## Blu-ray Disc™-Player, Set-Top-Box, Spielekonsole usw.



„Wiedergabe des Tons vom angeschlossenen AV-Gerät“ (Seite 25)

## Kopfhörer



„Wiedergabe des Tons vom angeschlossenen Fernsehgerät oder von einem anderen Gerät über Kopfhörer“ (Seite 31)

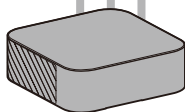

## Mobilgerät

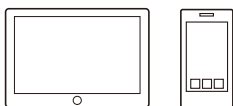

„Wiedergabe von Musik/Ton mit der BLUETOOTH-Funktion“ (Seite 29)



## Mitgelieferte Lautsprecher

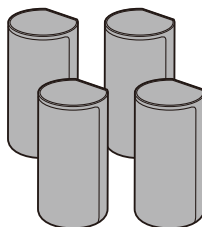



## Netzwerk

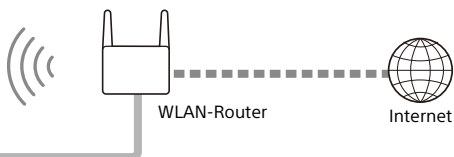

„Funktionen der Lautsprecheranlage bei der Verbindung mit einem Netzwerk“ (Seite 34)

Informationen zu den Verfahren für eine Netzwerkverbindung und den Funktionen, die bei einer Netzwerkverbindung aktiviert sind, finden Sie in der Hilfe (Web-Handbuch).

Für Kunden in Amerika

[https://rd1.sony.net/help/ht/a9/h\\_uc/](https://rd1.sony.net/help/ht/a9/h_uc/)



Für Kunden in anderen Ländern/Regionen

[https://rd1.sony.net/help/ht/a9/h\\_zz/](https://rd1.sony.net/help/ht/a9/h_zz/)



## Optionaler Subwoofer

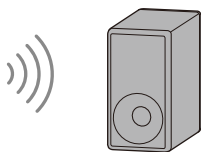

Informationen zu den Bedienvorgängen des optionalen Subwoofers finden Sie in der entsprechenden Bedienungsanleitung. Informationen zu den unterstützten optionalen Subwoofern finden Sie auf der Sony-Website.

# Lage und Funktion der Teile und Bedienelemente

## Steuerungsbox

### Vorderseite

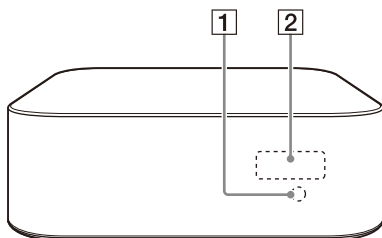

**1 Fernbedienungssensor**  
Richten Sie die Fernbedienung zur Bedienung der Lautsprecheranlage auf den Fernbedienungssensor.

**2 Display an der Vorderseite**

**3 Anschluss UPDATE (Seite 49)**  
Schließen Sie hier den USB-Speicher an, wenn Sie die Lautsprecheranlage aktualisieren.

**4 Buchse S-CENTER OUT (Seite 17)**

**5 Taste  $\text{\textcircled{I}}$  (Ein/Aus)**  
Einschalten der Lautsprecheranlage bzw. Wechseln in den Bereitschaftsmodus.

**6 Anschluss LAN(100)**

### Rückseite

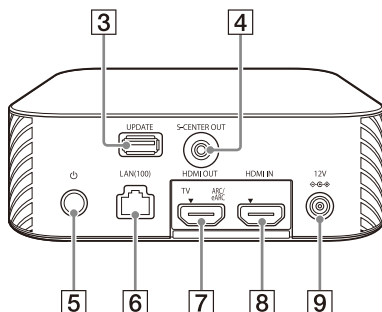

**7 Buchse HDMI OUT (TV ARC/eARC)**

Zum Anschließen eines Fernsehgeräts mit HDMI-Eingangsbuchse über ein HDMI-Kabel.

Die Lautsprecheranlage ist kompatibel mit eARC und ARC. ARC ist eine Funktion zur Übertragung des Fernsehtons an ein AV-Gerät wie beispielsweise diese Lautsprecheranlage über die HDMI-Buchse des Fernsehgeräts. eARC ist eine Erweiterung von ARC und ermöglicht die Übertragung der Objektaudio- und Mehrkanal-LPCM-Inhalte, die nicht mit ARC übertragen werden können.

**8 Buchse HDMI IN**

**9 Anschluss DC IN**

# Lautsprecher

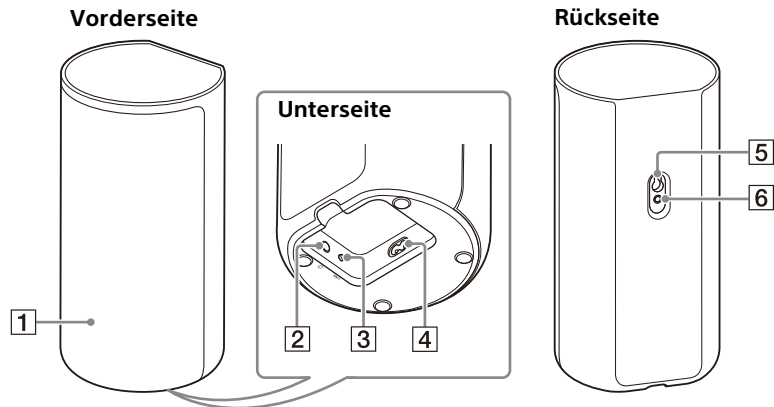

## 1 Netzanzeige

Diese Anzeige zeigt den Verbindungsstatus zwischen der Steuerungsbox und dem Lautsprecher sowie den Betriebsstatus des Lautsprechers.

Rot

– Leuchtet: Der Lautsprecher ist im Bereitschaftsmodus.

Grün

– Leuchtet: Der Lautsprecher ist mit der Steuerungsbox verbunden.

– Blinkt langsam: Der Lautsprecher versucht, eine Verbindung mit der Steuerungsbox herzustellen.

– Blinkt zweimal schnell: Der Lautsprecher befindet sich im Pairing-Standbystatus über eine manuelle Verbindung.

Leuchtet nicht

– Der Lautsprecher ist ausgeschaltet.

## 2 Taste (Ein/Aus)

Ein-/Ausschalten des Lautsprechers.

## 3 LINK-Taste (Seite 24)

## 4 Netzeingang

## 5 Aussparung für die Wandmontage

## 6 Montageaussparung für den allgemeinen Lautsprecherständer

### Hinweis

Wenn Sie die Aussparung für die Wandmontage (5) oder die Montageaussparung für den allgemeinen Lautsprecherständer (6) verwenden, ziehen Sie die Abdeckung darüber mit einer Sicherheitsnadel o. Ä. ab (Seite 15).

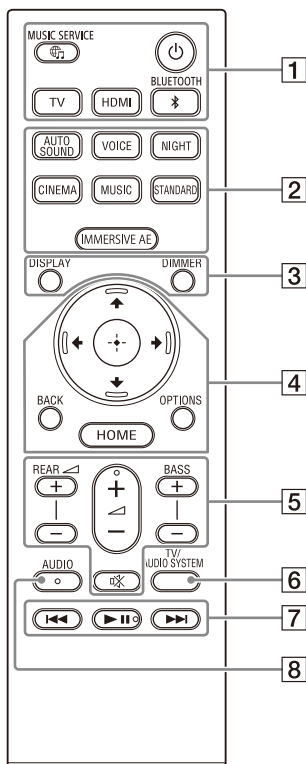

## 1 (Ein/Aus)

Einschalten der Lautsprecheranlage bzw. Wechseln in den Bereitschaftsmodus.

## Taste (MUSIC SERVICE)

Wenn Sie zuvor Musik von Spotify über die Lautsprecheranlage wiedergegeben haben, können Sie die Wiedergabe fortsetzen, indem Sie diese Taste drücken. Diese Taste ist möglicherweise nicht in allen Ländern/Regionen verfügbar.

## BLUETOOTH (Seite 30)

## TV (Seite 25)

## HDMI (Seite 25)

## 2 AUTO SOUND (Seite 38)

## VOICE (Seite 39)

## NIGHT (Seite 39)

## CINEMA (Seite 38)

## MUSIC (Seite 38)

## STANDARD (Seite 38)

## IMMERSIVE AE (Seite 37)

## 3 DIMMER (Seite 46)

## DISPLAY

Zum Anzeigen von Wiedergabeinformationen auf dem Fernsehschirm. Die Wiedergabeinformationen werden für den Eingang TV im Display an der Vorderseite angezeigt.

#### **4** (Seite 14)

 (Eingabe) (Seite 14)

**BACK (Seite 14)**

**OPTIONS (Seite 41)**

Zum Anzeigen des Optionsmenüs auf dem Fernsehschirm.

Das Optionsmenü wird für den Eingang TV im Display an der Vorderseite angezeigt.

**HOME (Seite 14)**

#### **5** **REAR** (Lautstärke der hinteren Lautsprecher) +/-

Einstellen der Lautstärke der hinteren Lautsprecher.

 (Lautstärke) +/-

Einstellen der Lautstärke.

**BASS (Basslautstärke) +/-**

Zum Einstellen der Lautstärke für die Bässe oder den optionalen Subwoofer, sofern angeschlossen.

 (Stummschalten)

Vorübergehendes

Stummschalten des Tons.

#### **6** **TV/AUDIO SYSTEM**

Zum Umschalten der Tonausgabe vom angeschlossenen Fernsehgerät zwischen dem Fernsehgerät und der Lautsprecheranlage.

##### **Hinweis**

Diese Taste kann unter den folgenden Bedingungen verwendet werden.

- Das angeschlossene Fernsehgerät ist mit der Systemaudiosteuerung kompatibel.
- Die Steuerung für HDMI der Lautsprecheranlage ist eingeschaltet (Seite 43).

#### **7** **Funktionstasten für die Wiedergabe**

**◀◀/▶▶ (Zurück/Weiter)**

Auswählen des vorherigen/nächsten Stücks bzw. der vorherigen/nächsten Datei. Wenn Sie diese Taste gedrückt halten, können Sie während der Wiedergabe rückwärts oder vorwärts suchen (Rücklauf/schneller Vorlauf).

**▶|| (Wiedergabe/Pause)\***

Starten, Unterbrechen bzw. Fortsetzen der Wiedergabe (Wiedergabefortsetzung).

#### **8** **AUDIO\* (Seite 40)**

\* Die Tasten AUDIO, ▶|| (Wiedergabe/Pause) und  (Lautstärke) + sind mit einem fühlbaren Punkt gekennzeichnet. Verwenden Sie ihn als Anhaltspunkt beim Bedienen des Geräts.

#### **Austauschen der Batterien für die Fernbedienung**

Wenn die Lautsprecheranlage nicht mehr auf die Fernbedienung reagiert, müssen die beiden Batterien gegen neue ausgetauscht werden. Ersetzen Sie sie durch R03-Manganbatterien (Größe AAA).

# Das Startmenü

Sie können das Startmenü auf dem Fernsehschirm anzeigen lassen, indem Sie die Lautsprecheranlage und das Fernsehgerät über ein HDMI-Kabel verbinden.

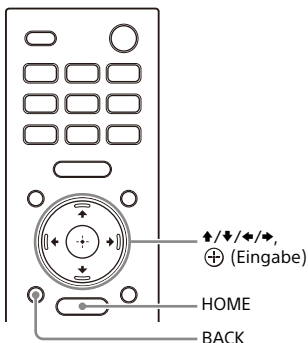

## 1 Drücken Sie HOME.

Das Startmenü wird auf dem Fernsehschirm angezeigt.

## 2 Wählen Sie mit ↕/↔/↔/↕ die gewünschte Kategorie aus und drücken Sie dann ↕ oder ⊕ (Eingabe).

Die Optionen innerhalb der gewählten Kategorie erscheinen unter der Kategorienliste auf dem Fernsehschirm.

Kategorie	Erläuterung
[Sehen]	Auswahl des Eingangs am Fernsehgerät oder AV-Gerät, das mit der Lautsprecheranlage verbunden ist.
[Hören]	Auswahl des Eingangs am Audiogerät, das mit der Lautsprecheranlage verbunden ist, oder des Musikdienstes, der auf der Lautsprecheranlage wiedergegeben werden soll.
[Setup]	Vornehmen von grundlegenden Anfangseinstellungen über [Schnellkonfiguration] oder von verschiedenen weiteren Einstellungen an der Lautsprecheranlage.

## 3 Wählen Sie mit ↕/↔/↔/↕ die gewünschte Option und drücken Sie dann ⊕ (Eingabe).

Der ausgewählte Eingang oder die Einstellanzeige erscheint auf dem Fernsehschirm. Wenn Sie zur vorherigen Anzeige wechseln möchten, drücken Sie BACK.

## Einrichtung

# Installieren der Lautsprecheranlage

## Installieren der Steuerungsbox und der Lautsprecher

Informationen zur Installation finden Sie in der Einführungsanleitung (separates Dokument).

## Montage der Lautsprecher an der Wand

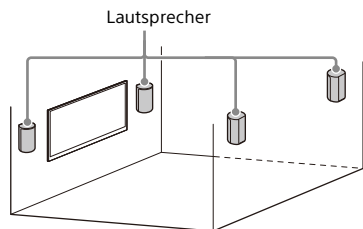

### Hinweise

- Verwenden Sie Schrauben (nicht mitgeliefert), die für das Wandmaterial und die Wandstabilität geeignet sind. Abhängig vom Wandmaterial kann die Wand beschädigt werden.
- Sichern Sie die Schrauben gut an einem Balken in der Wand.
- Hängen Sie die Lautsprecher horizontal an der verstärkten Wand auf.
- Lassen Sie die Montagearbeiten unbedingt von einem Sony-Händler oder lizenzierten Fachleuten ausführen und beachten Sie bei der Montage die nötigen Sicherheitsvorkehrungen.
- Sony haftet nicht für Unfälle oder Schäden, die durch unsachgemäße Montage, unzureichende Wandstabilität,

schlechte Schraubenverankerung, Naturkatastrophen usw. verursacht wurden.

- 1 Beschaffen Sie Schrauben (nicht mitgeliefert), die sich für die Wandmontagebohrung an der Rückseite des Lautsprechers eignen.

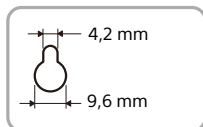
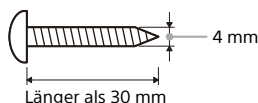

Bohrung an der Rückseite des Lautsprechers

- 2 Befestigen Sie die Schraube in der Wand.

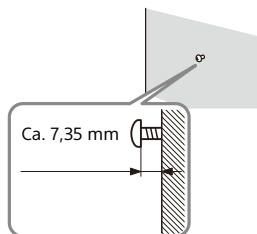

- 3** Ziehen Sie die Abdeckung an der Rückseite des Lautsprechers mit einer Sicherheitsnadel o. Ä. ab.

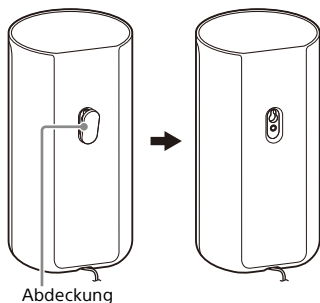

- 4** Hängen Sie die Lautsprecher auf und überprüfen Sie dabei den Lautsprechertyp.

Prüfen Sie die Kennzeichnung an der Unterseite des Lautsprechers.

- FL: Vorne links
- FR: Vorne rechts
- RL: Hinten links
- RR: Hinten rechts

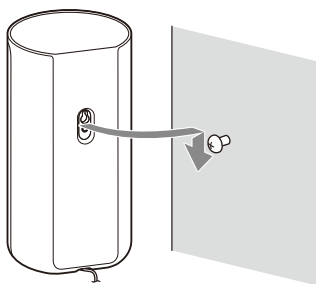

**Hinweis**

Bewahren Sie die Abdeckung, die Sie in Schritt 3 abgezogen haben, für den Fall auf, dass Sie den Lautsprecher nicht an der Wand anbringen.

## Aufstellen der optionalen Lautsprecher

Schlagen Sie dazu in der Bedienungsanleitung zu den optionalen Lautsprechern nach.



## Anschließen an ein Fernsehgerät

### Anschließen eines mit ARC/eARC kompatiblen Fernsehgeräts

- 1 Verbinden Sie die Buchse HDMI IN am Fernsehgerät die mit ARC/eARC kompatibel ist, und die Buchse HDMI OUT (TV ARC/eARC) an der Lautsprecheranlage über ein HDMI-Kabel (mitgeliefert).

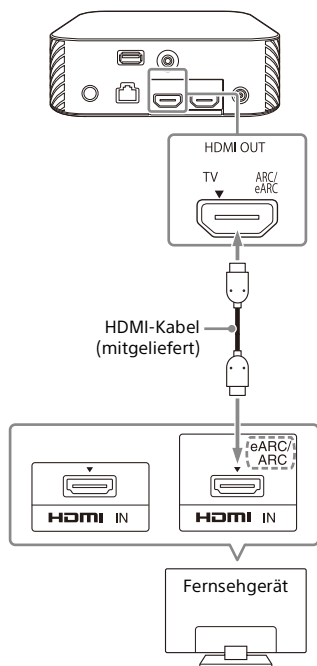

#### Hinweis

Achten Sie darauf, dass die Anschlüsse fest eingesteckt sind.

## Wenn das Fernsehgerät über eine S-CENTER SPEAKER IN-Buchse verfügt

Sie können die mittleren Frequenzen (Center-Bereich des Tons) der Lautsprecheranlage über das Fernsehgerät ausgeben, indem Sie das Fernsehgerät anhand des folgenden Verfahrens anschließen.

- 1 Verbinden Sie die Lautsprecheranlage und das Fernsehgerät über das HDMI-Kabel (mitgeliefert) (Seite 17).

- 2** Verbinden Sie die S-CENTER SPEAKER IN-Buchse am Fernsehgerät und die Buchse S-CENTER OUT an der Lautsprecheranlage über das TV-Center-Lautsprechermoduskabel (mitgeliefert).

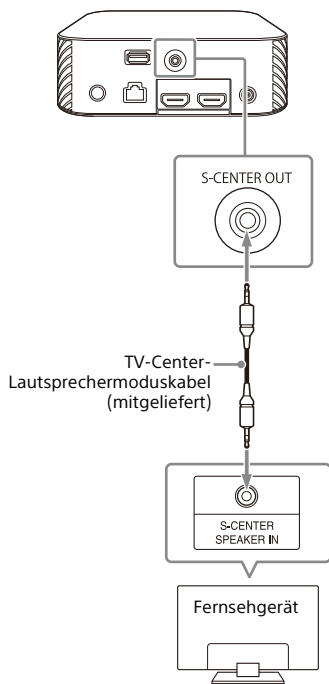

**Hinweis**

Achten Sie darauf, dass die Anschlüsse fest eingesteckt sind.

**Tipp**

Wenn die Länge des TV-Center-Lautsprechermoduskabels nicht ausreichend ist, verwenden Sie ein im Handel erhältliches Stereo-Minikabel.

## Anschließen an ein AV-Gerät

### Anschließen an ein AV-Gerät, das mit dem 2K-/4K-Videoformat kompatibel ist

Wenn Sie ein AV-Gerät an die Lautsprecheranlage anschließen, können Sie Ton wie Dolby Atmos, Dolby TrueHD sowie DTS:X in hoher Qualität ausgeben.

- 1** Verbinden Sie die HDMI OUT-Buchse am AV-Gerät und die Buchse HDMI IN an der Lautsprecheranlage über ein HDMI-Kabel (nicht mitgeliefert).

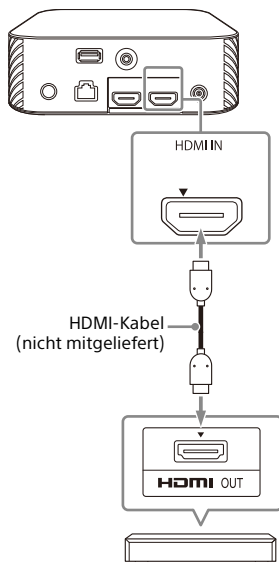

Blu-ray Disc-Player, Set-Top-Box, Spielekonsole usw.

## Hinweis

Achten Sie darauf, dass die Anschlüsse fest eingesteckt sind.

## Tipps

- Wenn ein Fernsehgerät mit eARC kompatibel ist, können Sie hochwertigen Ton auch ausgeben, indem Sie ein AV-Gerät an die HDMI IN-Buchse am Fernsehgerät anschließen. Aktivieren Sie in diesem Fall die eARC-Funktion des Fernsehgeräts.
- Wählen Sie das geeignete HDMI-Kabel und die Einstellung für [HDMI-SignalfORMAT] je nach den Videoformaten aus, die von dem an die Lautsprecheranlage angeschlossenen Gerät ausgegeben werden. Ausführliche Informationen finden Sie in der Hilfe.

## Anschließen an ein AV-Gerät, das mit dem 8K-Videoformat kompatibel ist

Wenn Sie ein AV-Gerät über die folgenden Verfahren anschließen, können Sie 8K-Video und hochwertigen Ton wie Dolby Atmos, Dolby TrueHD oder DTS:X wiedergeben.

- 1 Verbinden Sie die Lautsprecheranlage und das Fernsehgerät über das HDMI-Kabel (mitgeliefert) (Seite 17).**
- 2 Vergewissern Sie sich, dass die mit eARC kompatible HDMI IN-Buchse am Fernsehgerät mit der 8K-Videoeinspeisung kompatibel ist.**  
Schlagen Sie dazu in der Bedienungsanleitung zum Fernsehgerät nach.
- 3 Schließen Sie ein AV-Gerät über eines der folgenden Verfahren an.**

## Wenn die mit eARC kompatible HDMI IN-Buchse am Fernsehgerät die 8K-Videoeinspeisung unterstützt:

Verbinden Sie die HDMI IN-Buchse an der Lautsprecheranlage und die Buchse HDMI OUT am AV-Gerät über ein HDMI-Kabel (nicht mitgeliefert).

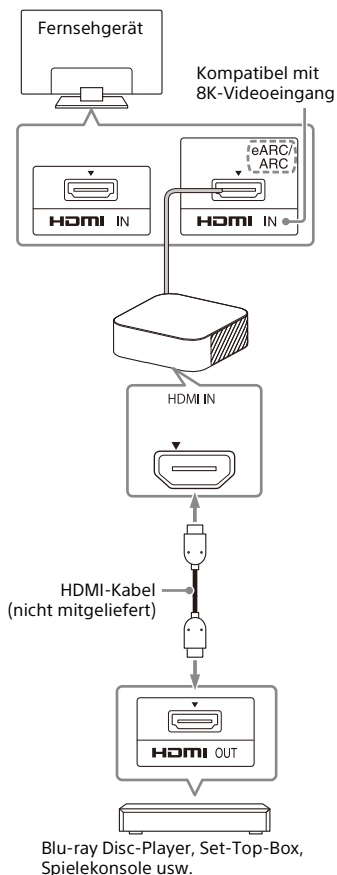

## Wenn die mit eARC kompatible HDMI IN-Buchse am Fernsehgerät die 8K-Videoeinspeisung nicht unterstützt:

Verbinden Sie die HDMI OUT-Buchse am AV-Gerät über ein HDMI-Kabel (nicht mitgeliefert) mit der HDMI IN-Buchse am Fernsehgerät, die mit der 8K-Videoeinspeisung kompatibel ist.

Vergewissern Sie sich, dass die eARC-Funktion am Fernsehgerät aktiviert ist.

an die Lautsprecheranlage angeschlossen werden. Ausführliche Informationen finden Sie in der Hilfe.

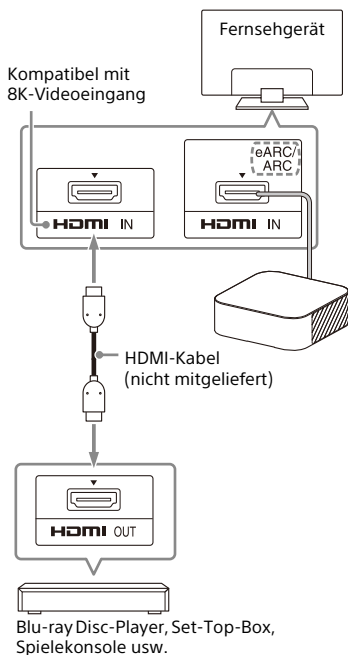

### Hinweis

Achten Sie darauf, dass die Anschlüsse fest eingesteckt sind.

### Tipp

Wählen Sie das geeignete HDMI-Kabel und die Einstellung für [HDMI-Signalformat] je nach den Videoformaten aus, die von dem

# Anschließen an die Netzsteckdose

- 1 Verbinden Sie das Netzteil (mitgeliefert) und das Netzkabel (mitgeliefert)\* mit dem DC IN-Anschluss der Steuerbox und dann mit einer Netzsteckdose.

\* Mit Ausnahme der Modelle für Nordamerika

## Modelle für Nordamerika

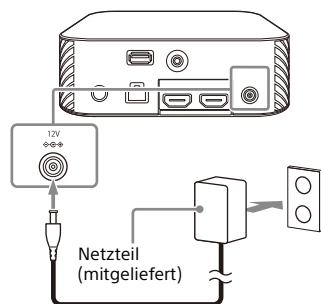

## Andere Modelle

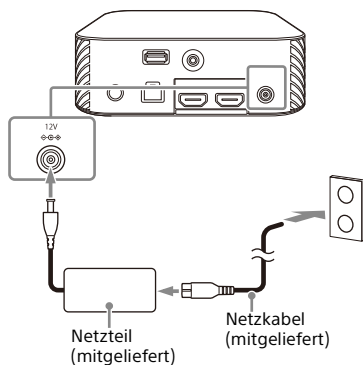

- 2 Verbinden Sie die Netzkabel (mitgeliefert) mit den Netzeingängen an den vier Lautsprechern und dann mit Netzsteckdosen.

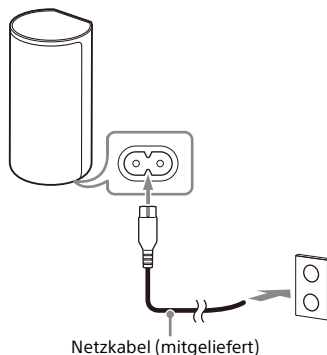

# Ausführen der Ersteinstellungen

- 1 Drücken Sie  (Ein/Aus) auf der Fernbedienung im Lieferumfang der Lautsprecheranlage, um die Lautsprecheranlage einzuschalten.**

Bedienen Sie die Fernbedienung, indem Sie sie auf die Vorderseite der Steuerungsbox richten.

Wenn sich die Lautsprecheranlage einschaltet, erscheint [SETUP] im Display an der Vorderseite.

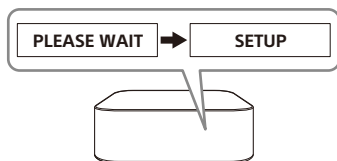
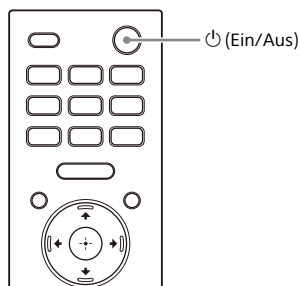

- 2 Schalten Sie das Fernsehgerät ein.**

Wenn der Bildschirm [Lautsprecheranschlussprüfung] nicht auf dem Fernsehschirm erscheint, schalten Sie den Eingang am Fernsehgerät auf den Eingang um, an den die Lautsprecheranlage angeschlossen ist.

- 3 Prüfen Sie, ob die Verbindung zwischen der Steuerungsbox und den vier Lautsprechern auf dem Fernseh Bildschirm hergestellt wurde.**

Die Steuerungsbox und die Lautsprecher werden automatisch verbunden.

Der Ton für den Abschluss der Verbindung wird ausgegeben, sobald die Häkchen für alle Lautsprecher angezeigt wurden. Die Netzanzeige am Lautsprecher leuchtet grün, wenn die Verbindung zur Steuerungsbox hergestellt wurde.

[ 1-2-3 Lautsprecheranschlussprüfung]

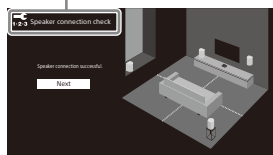

## 4 Nehmen Sie die Ersteinstellungen gemäß den Anweisungen auf dem Bildschirm vor.

[Sprache]



[Schallfeldoptimierung]



[Einfache Netzwerkeinstell. - Starten]

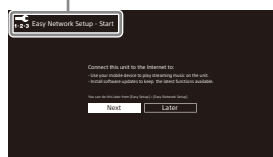

Wenn [Die Einrichtung ist abgeschlossen.] angezeigt wird, wählen Sie [Beenden].

### Hinweise

- Je nach der Reihenfolge, in der Sie Fernsehgerät und Lautsprecheranlage einschalten, wird der Ton der Lautsprecheranlage möglicherweise stummgeschaltet und [MUTING] wird im Display an der Vorderseite der Lautsprecheranlage angezeigt. Schalten Sie in diesem Fall alle Geräte aus und schalten Sie dann die Lautsprecheranlage ein, nachdem Sie das Fernsehgerät eingeschaltet haben.
- Während [Schallfeldoptimierung] wird ungefähr eine Minute lang ein Messton ausgegeben.

- Die Lautsprecheranlage gibt erst dann Ton aus, wenn die Drahtlosverbindung zwischen der Steuerbox und den vier Lautsprechern hergestellt wurde.
- Wenn die Verbindung zwischen Steuerbox und Lautsprechern in Schritt 3 nicht automatisch hergestellt wird, setzen Sie die Lautsprecher zurück (Seite 62).

## Wenn sich die Lautsprecher nicht richtig verbinden

Die Lautsprecher verbinden sich automatisch mit der Steuerungsbox, wenn sie eingeschaltet werden. Wenn Sie mehrere Lautsprecheranlagen verwenden und die Steuerungsbox festlegen möchten, die sich drahtlos mit den Lautsprechern verbindet, führen Sie eine manuelle Verbindung durch, indem Sie die folgenden Schritte befolgen.

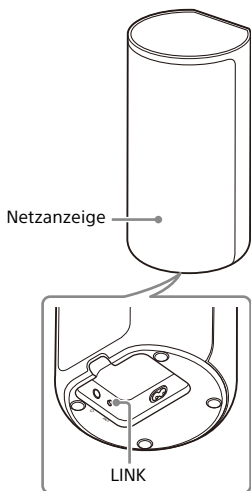

- 1 Drücken Sie HOME.**  
Das Startmenü wird auf dem Fernsehschirm angezeigt.
- 2 Wählen Sie  [Setup] - [Erweiterte Einstellungen] im Startmenü.**

- 3 Wählen Sie [Lautsprecher-Einstellungen] - [Drahtloslautsprecher-Einstellungen] - [Manuelle Verbindung starten].**

Der Bildschirm [Manuelle Verbindung starten] erscheint auf dem Fernsehschirm.

- 4 Drücken Sie an allen Lautsprechern auf LINK.**

Die Netzanzeigen der Lautsprecher blinken wiederholt zweimal grün.

- 5 Wählen Sie [Starten].**

Die manuelle Verbindung startet. Der Verbindungsprozess erscheint auf dem Fernsehschirm. Um die manuelle Verbindung abzubrechen, wählen Sie [Abbrechen].

- 6 Wenn alle Lautsprecher [Verbunden] anzeigen, wählen Sie [Beenden].**

- 7 Drücken Sie  (Eingabe).**

Die manuelle Verbindung wird eingerichtet und die Netzanzeigen der Lautsprecher leuchten grün.

### Hinweise

- Wenn Sie [Manuelle Verbindung starten] ausführen, wird  [Setup] - [Erweiterte Einstellungen] - [Lautsprecher-Einstellungen] - [Drahtloslautsprecher-Einstellungen] - [Verbindungsmodus] automatisch auf [Manuell] gesetzt.
- Nur die Lautsprecher, für die in Schritt 6 [Verbunden] angezeigt wurde, verbinden sich mit der Steuerungsbox. Wenn die Verbindung mit den Lautsprechern nicht hergestellt werden kann, führen Sie den Vorgang erneut ab Schritt 1 aus.



### Fernsehen

- 1 Drücken Sie HOME.**  
Das Startmenü wird auf dem Fernsehschirm angezeigt.
- 2 Wählen Sie  [Sehen] - [TV] im Startmenü.**
- 3 Wählen Sie mit der Fernbedienung des Fernsehgeräts das Programm.**  
Das ausgewählte Fernsehprogramm erscheint auf dem Fernsehschirm und der Fernsehton wird über die Lautsprecheranlage wiedergegeben.
- 4 Stellen Sie die Lautstärke ein (Seite 36).**

#### Tipp

Sie können [TV] auch direkt mit TV auf der Fernbedienung auswählen.

### Wiedergabe des Tons vom angeschlossenen AV-Gerät

- 1 Drücken Sie HOME.**  
Das Startmenü wird auf dem Fernsehschirm angezeigt.
- 2 Wählen Sie  [Sehen] - [HDMI] im Startmenü.**  
Das Bild des ausgewählten Geräts erscheint auf dem Fernsehschirm und der Ton wird über die Lautsprecheranlage wiedergegeben.
- 3 Stellen Sie die Lautstärke ein (Seite 36).**

#### Tipp

Sie können [HDMI] auch direkt mit HDMI auf der Fernbedienung auswählen.

## Wiedergabe von Musik/Ton

# Wiedergabe des Tons von Sony-Fernsehgeräten mit der BLUETOOTH®-Funktion

## Möglichkeiten beim Anschließen an ein Fernsehgerät mit BLUETOOTH-Funktion

Wenn Sie ein Sony-Fernsehgerät\* mit BLUETOOTH-Funktion und diese Lautsprecheranlage drahtlos miteinander verbinden, können Sie über die Lautsprecheranlage den Ton des Fernsehgeräts oder eines Geräts wiedergeben lassen, das an das Fernsehgerät angeschlossen ist.

\* Das Fernsehgerät muss dazu mit dem BLUETOOTH-Profil A2DP (Advanced Audio Distribution Profile) kompatibel sein.

Sony-Fernsehgerät

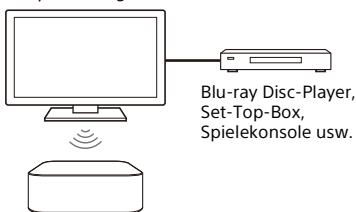

### Hinweis

Sind die Lautsprecheranlage und das Fernsehgerät über die BLUETOOTH-Funktion verbunden, lassen sich die Bedienmenüs der Lautsprecheranlage, beispielsweise das Startmenü, nicht am Fernsehschirm anzeigen und an der Lautsprecheranlage steht lediglich die

Wiedergabefunktion für den Ton vom Fernsehgerät oder einem daran angeschlossenen Gerät zur Verfügung. Um alle Funktionen der Lautsprecheranlage nutzen zu können, müssen Sie Lautsprecheranlage und Fernsehgerät über ein HDMI-Kabel (mitgeliefert) verbinden (Seite 17).

## Wiedergabe des Fernsehtons über eine drahtlose Verbindung zwischen Lautsprecheranlage und Fernsehgerät

Sie müssen mithilfe der BLUETOOTH-Funktion ein Pairing zwischen Lautsprecheranlage und Fernsehgerät ausführen.

Als Pairing bezeichnet man die gegenseitige Registrierung von BLUETOOTH-Geräten, die drahtlos miteinander verbunden werden sollen. Ein Pairing muss im Voraus ausgeführt werden.

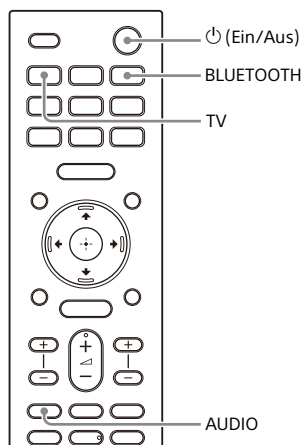

**1** Schalten Sie das Fernsehgerät ein.

**2** Drücken Sie , um die Lautsprecheranlage einzuschalten.

**3** Drücken Sie in dieser Reihenfolge **TV**, **AUDIO** und dann **BLUETOOTH** auf der Fernbedienung.

**4** Stellen Sie sicher, dass **[PAIRING]** im Display an der Vorderseite erscheint.

Die Lautsprecheranlage wechselt in den BLUETOOTH-Pairing-Modus.

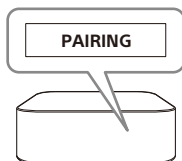

**5** Starten Sie am Fernsehgerät das Pairing und suchen Sie die Lautsprecheranlage.

Auf dem Fernsehschirm erscheint die Liste erkannter BLUETOOTH-Geräte.

Wie das Pairing zwischen BLUETOOTH-Gerät und Fernsehgerät ausgeführt wird, schlagen Sie bitte in der Bedienungsanleitung zum Fernsehgerät nach.

**6** Wählen Sie zum Pairing von Lautsprecheranlage und Fernsehgerät die Option „HT-A9“ in der Liste auf dem Fernsehschirm.

**7** Stellen Sie sicher, dass **[TV (BT)]** im Display an der Vorderseite erscheint.

Die Verbindung zwischen Lautsprecheranlage und Fernsehgerät wurde hergestellt.

**8** Wählen Sie mit der Fernbedienung des Fernsehgeräts das Programm oder den Eingang des Geräts.

Der Ton zum Fernsehbild wird über die Lautsprecheranlage ausgegeben.

**9** Stellen Sie die Lautstärke der Lautsprecheranlage mit der Fernbedienung des Fernsehgeräts ein.

Wenn Sie an der Fernbedienung des Fernsehgeräts die Stummschalttaste drücken, wird der Ton vorübergehend stummgeschaltet.

#### **Hinweise**

- Wenn der Ton des Fernsehgeräts nicht über die Lautsprecheranlage ausgegeben wird, drücken Sie **TV** und achten Sie auf den Status des Displays an der Vorderseite.
  - **[TV (BT)]** erscheint im Display an der Vorderseite: Lautsprecheranlage und Fernsehgerät sind verbunden und der Ton des Fernsehgeräts wird über die Lautsprecheranlage ausgegeben.
  - **[PAIRING]** erscheint im Display an der Vorderseite: Führen Sie das Pairing am Fernsehgerät aus.
  - **[TV]** erscheint im Display an der Vorderseite: Führen Sie die Schritte von Anfang an aus.
- Wenn Sie Lautsprecheranlage und Fernsehgerät über ein HDMI-Kabel verbinden, wird die BLUETOOTH-Verbindung getrennt. Um die Lautsprecheranlage und das Fernsehgerät erneut über die BLUETOOTH-Funktion zu verbinden, lösen Sie das HDMI-Kabel und führen Sie die Schritte zum Herstellen einer Verbindung dann von Anfang an aus.

## Wiedergabe des Tons vom Fernsehgerät, mit dem ein Pairing erfolgte

### 1 Schalten Sie das Fernsehgerät mit der Fernbedienung des Fernsehgeräts ein.

Die Lautsprecheranlage wird parallel zum Fernsehgerät eingeschaltet und der Ton des Fernsehgeräts wird über die Lautsprecheranlage ausgegeben.

### 2 Wählen Sie mit der Fernbedienung des Fernsehgeräts das Programm oder den Eingang des Geräts.

Der Ton zum Fernsehbild wird über die Lautsprecheranlage ausgegeben.

### 3 Stellen Sie die Lautstärke der Lautsprecheranlage mit der Fernbedienung des Fernsehgeräts ein.

Wenn Sie an der Fernbedienung des Fernsehgeräts die Stummschalttaste drücken, wird der Ton vorübergehend stummgeschaltet.

#### Tip

Beim Ausschalten des Fernsehgeräts wird parallel dazu auch die Lautsprecheranlage ausgeschaltet.

## Funktionen der mit der Lautsprecheranlage mitgelieferten Fernbedienung

Die folgenden Tasten stehen zur Verfügung.

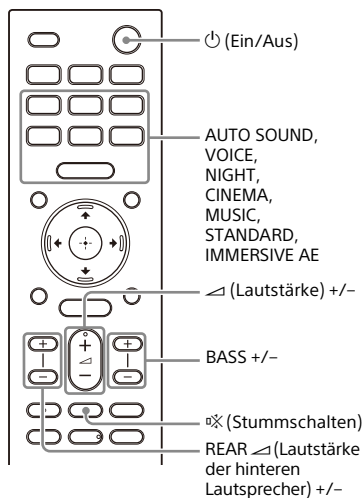

#### Hinweise

- Wenn Sie auf der mit der Lautsprecheranlage mitgelieferten Fernbedienung einen anderen Eingang als TV wählen, wird der Ton des Fernsehgeräts nicht über die Lautsprecheranlage ausgegeben. Wenn der Ton des Fernsehgeräts ausgegeben werden soll, wechseln Sie mit TV auf der Fernbedienung zum TV-Eingang.
- Solange das Fernsehgerät über die BLUETOOTH-Funktion mit der Anlage verbunden ist, funktionieren folgende Fernbedienungstasten nicht.  
↔/↔/↔/↔ (Eingabe), ⊕ (Eingabe), BACK, HOME, DISPLAY, OPTIONS, ▶|| (Wiedergabe/Pause), ◀◀/▶▶ (Zurück/Weiter)

# Wiedergabe von Musik/ Ton mit der BLUETOOTH- Funktion

## Musikwiedergabe nach dem ersten Pairing mit einem Mobilgerät

Um die BLUETOOTH-Funktion nutzen zu können, müssen Sie zuvor ein Pairing zwischen Lautsprecheranlage und Mobilgerät ausführen.

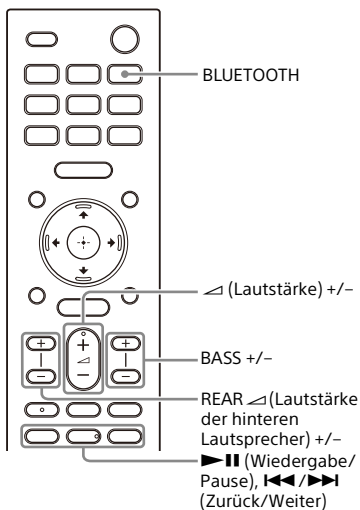

- 1 Halten Sie die Taste BLUETOOTH 2 Sekunden lang gedrückt.**
- 2 Stellen Sie sicher, dass [PAIRING] im Display an der Vorderseite erscheint.**  
Die Lautsprecheranlage wechselt in den Pairing-Modus.

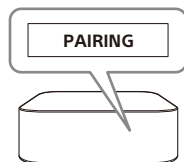

- 3 Starten Sie am Mobilgerät das Pairing und suchen Sie die Lautsprecheranlage.**  
Auf dem Display des Mobilgeräts erscheint die Liste erkannter BLUETOOTH-Geräte.  
Wie das Pairing zwischen BLUETOOTH-Gerät und Mobilgerät ausgeführt wird, schlagen Sie bitte in der Bedienungsanleitung zum Mobilgerät nach.
- 4 Wählen Sie zum Pairing von Lautsprecheranlage und Mobilgerät die Option „HT-A9“ in der Liste auf dem Display des Mobilgeräts.**  
Wenn Sie nach einem Passwort gefragt werden, geben Sie „0000“ ein.
- 5 Stellen Sie sicher, dass [BT] im Display an der Vorderseite erscheint.**  
Zwischen der Lautsprecheranlage und dem Mobilgerät wurde eine Verbindung hergestellt.
- 6 Starten Sie die Audiowiedergabe mit der Musik-App auf dem verbundenen Mobilgerät.**  
Der Ton wird über die Lautsprecheranlage ausgegeben.
- 7 Stellen Sie die Lautstärke ein (Seite 36).**  
Sie können die Inhalte mit den Funktionstasten für die Wiedergabe auf der Fernbedienung wiedergeben oder in die Pause schalten.

## Tipps

- Wurde noch kein Pairing mit einem Mobilgerät ausgeführt (beispielsweise unmittelbar nach dem Kauf der Lautsprecheranlage), schaltet die Lautsprecheranlage in den Pairing-Modus, sobald als Eingang der BLUETOOTH-Eingang eingestellt wird.
- Führen Sie das Pairing für das zweite und weitere Mobilgeräte aus.

## Musikwiedergabe von einem Gerät, mit dem ein Pairing erfolgte

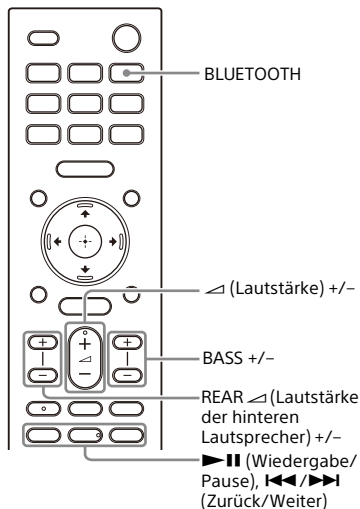

- 1 Schalten Sie die BLUETOOTH-Funktion am Mobilgerät ein.**
- 2 Drücken Sie die Taste BLUETOOTH.**  
Die Lautsprecheranlage stellt automatisch wieder eine Verbindung zu dem Mobilgerät her, mit dem sie zuletzt verbunden war.

- 3 Stellen Sie sicher, dass [BT] im Display an der Vorderseite erscheint.**

Zwischen der Lautsprecheranlage und dem Mobilgerät wurde eine Verbindung hergestellt.

- 4 Starten Sie die Audiowiedergabe mit der Musik-App auf dem verbundenen Mobilgerät.**

Der Ton wird über die Lautsprecheranlage ausgegeben.

- 5 Stellen Sie die Lautstärke ein (Seite 36).**

Sie können die Inhalte mit den Funktionstasten für die Wiedergabe auf der Fernbedienung wiedergeben oder in die Pause schalten.

### Hinweis

Wenn es zu Tonverzögerungen kommt, lässt sich die Situation möglicherweise verbessern, indem Sie [Setup] - [Erweiterte Einstellungen] - [Bluetooth-Einstellungen] - [Bluetooth-Verbindungsqualität] auf [Priorität auf stabiler Verbindung] setzen.

### Tipps

Wenn keine Verbindung hergestellt wird, wählen Sie „HT-A9“ am Mobilgerät aus.

## So trennen Sie die Verbindung zum Mobilgerät

Führen Sie einen der folgenden Schritte aus.

- Deaktivieren Sie die BLUETOOTH-Funktion am Mobilgerät.
- Drücken Sie die Taste BLUETOOTH, solange der Bildschirm [Bluetooth Audio] auf dem Fernsehschirm angezeigt wird.
- Setzen Sie [Setup] - [Erweiterte Einstellungen] - [Bluetooth-Einstellungen] - [Bluetooth-Modus] auf [Sender] oder [Aus].
- Schalten Sie die Lautsprecheranlage oder das Mobilgerät aus.

# Wiedergabe des Tons vom angeschlossenen Fernsehgerät oder von einem anderen Gerät über Kopfhörer

## Wiedergabe von Ton durch Pairing mit Kopfhörern

- Schalten Sie die BLUETOOTH-kompatiblen Kopfhörer in den Pairing-Modus.**  
Informationen zur Pairing-Methode finden Sie in der Bedienungsanleitung zu den Kopfhörern.
- Drücken Sie HOME.**  
Das Startmenü wird auf dem Fernsehschirm angezeigt.
- Wählen Sie  [Setup] - [Erweiterte Einstellungen] im Startmenü.**
- Wählen Sie [Bluetooth-Einstellungen] - [Bluetooth-Modus] - [Sender].**  
Die Lautsprecheranlage wechselt in den BLUETOOTH-Übertragungsmodus.
- Wählen Sie den Namen der Kopfhörer aus der [Geräteliste] unter [Bluetooth-Einstellungen] aus.**  
Wenn die BLUETOOTH-Verbindung hergestellt wurde, erscheint [Verbunden].  
Wenn Sie den Namen der Kopfhörer in der [Geräteliste] nicht finden können, wählen Sie [Scan].

- Wechseln Sie zurück zum Startmenü, wählen Sie  [Sehen] oder  [Hören] und wählen Sie den Eingang aus.**

Das Bild des ausgewählten Eingangs erscheint auf dem Fernsehschirm, [BT TX] erscheint im Display an der Vorderseite und der Ton wird über Kopfhörer ausgegeben.

Der Ton von der Lautsprecheranlage wird gleichzeitig stummgeschaltet.

- Stellen Sie die Lautstärke ein.**  
Stellen Sie zunächst den Lautstärkepegel der Kopfhörer ein. Passen Sie dann den Lautstärkepegel der Kopfhörer mit  $\triangleleft$  (Lautstärke) +/- auf der Fernbedienung an.

## So entfernen Sie gekoppelte Kopfhörer aus der Geräteliste

- Drücken Sie HOME.  
Das Startmenü wird auf dem Fernsehschirm angezeigt.
- Wählen Sie  [Setup] - [Erweiterte Einstellungen] im Startmenü.
- Wählen Sie [Bluetooth-Einstellungen] - [Geräteliste].
- Stellen Sie den Cursor auf den Namen der Kopfhörer, die Sie entfernen möchten, und drücken Sie dann DISPLAY.  
Um alle gekoppelten Kopfhörer aus der Geräteliste zu entfernen, drücken Sie AUDIO.
- Befolgen Sie zum Löschen der gewünschten Kopfhörer aus der Geräteliste die Anweisungen auf dem Bildschirm.

### Hinweis

Um die gekoppelten Kopfhörer in der Geräteliste anzuzeigen, setzen Sie  [Setup] - [Erweiterte Einstellungen] -

## Wiedergabe von Ton mit Kopfhörern, mit denen ein Pairing erfolgte

**1 Schalten Sie die BLUETOOTH-Funktion an den Kopfhörern ein.**



**2 Drücken Sie HOME.**

Das Startmenü wird auf dem Fernsehschirm angezeigt.

**3 Wählen Sie  [Setup] - [Erweiterte Einstellungen] im Startmenü.**

**4 Wählen Sie [Bluetooth-Einstellungen] - [Bluetooth-Modus] - [Sender].**

Die Lautsprecheranlage schaltet in den BLUETOOTH-Übertragungsmodus. Die Lautsprecheranlage stellt automatisch wieder eine Verbindung zu den Kopfhörern her, mit denen sie zuletzt verbunden war.

**5 Wechseln Sie zurück zum Startmenü, wählen Sie  [Sehen] oder  [Hören] und wählen Sie den Eingang aus.**

Das Bild des ausgewählten Eingangs erscheint auf dem Fernsehschirm, [BT TX] erscheint im Display an der Vorderseite und der Ton wird über Kopfhörer ausgegeben.

Der Ton von der Lautsprecheranlage wird gleichzeitig stummgeschaltet.

**6 Stellen Sie die Lautstärke ein.**

Stellen Sie zunächst den Lautstärkepegel der Kopfhörer ein. Passen Sie dann den Lautstärkepegel der Kopfhörer mit  (Lautstärke) +/- auf der Fernbedienung an.

## So trennen Sie die Verbindung zu gekoppelten Kopfhörern

Führen Sie einen der folgenden Schritte aus.

- Deaktivieren Sie die BLUETOOTH-Funktion an den Kopfhörern.
- Setzen Sie  [Setup] - [Erweiterte Einstellungen] - [Bluetooth-Einstellungen] - [Bluetooth-Modus] auf [Empfänger] oder [Aus].
- Schalten Sie die Lautsprecheranlage oder die Kopfhörer aus.
- Wählen Sie den Gerätenamen der verbundenen Kopfhörer aus  [Setup] - [Erweiterte Einstellungen] - [Bluetooth-Einstellungen] - [Geräteliste] aus. [Verbunden] beim Gerätenamen wird ausgeblendet.

## Hinweis zur Verbindung mit Kopfhörern

- Je nach den BLUETOOTH-kompatiblen Kopfhörern lässt sich der Lautstärkepegel unter Umständen nicht einstellen.
- Die Signaleinspeisung über BLUETOOTH wird deaktiviert, wenn  [Setup] - [Erweiterte Einstellungen] - [Bluetooth-Einstellungen] - [Bluetooth-Modus] auf [Aus] oder [Sender] gesetzt wird.
- Sie können bis zu 9 BLUETOOTH-Geräte registrieren. Wenn Sie ein 10. BLUETOOTH-Gerät registrieren, wird das BLUETOOTH-Gerät, bei dem die letzte Verbindung am längsten zurückliegt, durch das neue Gerät überschrieben.
- In der [Geräteliste] können an der Lautsprecheranlage bis zu 15 erkannte BLUETOOTH-Geräte angezeigt werden (Seite 31).
- Während der Tonübertragung an BLUETOOTH-kompatible Kopfhörer können Sie den Klangeffekt nicht wechseln und keine Einstellungen ändern.



- Aufgrund der Merkmale der BLUETOOTH-Funktechnologie kann die Audio-/Musikwiedergabe am BLUETOOTH-Gerät gegenüber der Wiedergabe an der Lautsprecheranlage verzögert sein.
- Sie können den Empfang von LDAC-Audiosignalen vom BLUETOOTH-Gerät unter [Bluetooth-Einstellungen] aktivieren und deaktivieren.

# Funktionen der Lautsprecheranlage bei der Verbindung mit einem Netzwerk

Sie können eine Streaming-Wiedergabe von Musikinhalten über die Lautsprecheranlage ausführen, indem Sie ein Smartphone, Tablet oder ein iOS-Gerät bedienen oder indem Sie auf einem Computer gespeicherte Musik über die Lautsprecheranlage wiedergeben, indem Sie sie mit dem Netzwerk verbinden. Ausführliche Informationen zu den Funktionen und Bedienvorgängen finden Sie in der Hilfe.

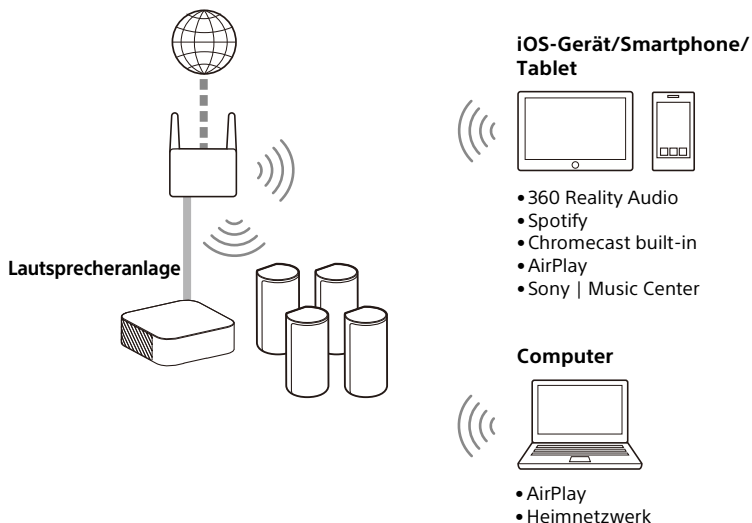

### 360 Reality Audio

Sie können 360 Reality Audio-Inhalte auf der Lautsprecheranlage wiedergeben, indem Sie sie in einer mit 360 Reality Audio kompatiblen Streaming-Dienst-App auswählen.

### Spotify

Sie können Musik in der Spotify-App auswählen und über die Lautsprecheranlage wiedergeben.

Verwende dein Smartphone, Tablet oder deinen Computer als Fernbedienung für Spotify. Auf [spotify.com/connect](https://spotify.com/connect) erfährst du mehr.

### Chromecast built-in™

Sie können Musik in der Chromecast-fähigen App auswählen und über die Lautsprecheranlage wiedergeben.

## **AirPlay**

Die Lautsprecheranlage unterstützt AirPlay.

Sie können Musik über die Lautsprecheranlage wiedergeben, indem Sie ein iOS-Gerät oder einen Computer bedienen.

## **Sony | Music Center**

Sie können die Lautsprecheranlage drahtlos steuern, indem Sie die App Sony | Music Center auf dem Smartphone oder Tablet installieren.

## **Heimnetzwerk**

Sie können auf Ihrem Computer oder in einem Netzwerkordner gespeicherte Musikdateien über ein Heimnetzwerk wiedergeben.

## Einstellen der Lautstärke und Tonqualität

### Einstellen der Lautstärke

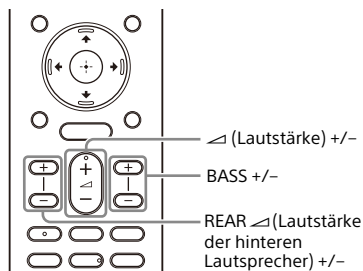

#### So stellen Sie die Lautstärke der Lautsprecheranlage ein

Drücken Sie  $\blacktriangleleft$  (Lautstärke) +/-.  
Der Lautstärkepegel wird im Display an der Vorderseite angezeigt.

#### So stellen Sie die Bass-Lautstärke ein

Drücken Sie BASS (Basslautstärke) +/-.  
Der Lautstärkepegel wird im Display an der Vorderseite angezeigt.

#### Hinweis

Der Subwoofer ist auf die Wiedergabe von Bässen und niederfrequenten Tönen ausgelegt. Wenn die eingespeiste Tonquelle, wie Fernsehprogramme, nicht viel Bässe enthält, sind die Bässe vom Subwoofer möglicherweise nicht gut zu hören.

#### So stellen Sie die Lautstärke der hinteren Lautsprecher ein

Drücken Sie REAR  $\blacktriangleleft$  (Lautstärke der hinteren Lautsprecher) +/-.  
Der Lautstärkepegel wird im Display an der Vorderseite angezeigt.

#### Hinweis

Die hinteren Lautsprecher sind auf die Wiedergabe des Raumklanganteils von Mehrkanalton und auf Raumklang ausgelegt, der mithilfe virtueller Verarbeitung aus 2-Kanal-Ton generiert wird. Wenn die eingespeiste Tonquelle nicht viele Raumklangelemente enthält, sind die Raumklangeffekte von den hinteren Lautsprechern möglicherweise nicht gut zu hören.

# Wiedergeben von immersivem Raumklang (IMMERSIVE AE)

Durch den effektiven Einsatz der Klangmodi erzeugen Sie ein Klangfeld, das neben einer horizontalen auch eine vertikale Raumwirkung entfaltet, sodass der Eindruck eines räumlichen Hörerlebnisses entsteht (Seite 38). Diese Funktion kann sogar für 2.0-kanalige Signale wie die von Fernsehsendungen genutzt werden.

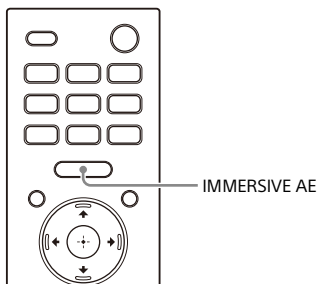

## 1 Schalten Sie die Funktion mit IMMERSIVE AE ein oder aus.

Die Einstellung für Immersive Audio Enhancement erscheint auf dem Fernsehschirm.

Modus	Erläuterung
[Immersive Audio Enhancement: On]	Zum Aktivieren der Funktion Immersive Audio Enhancement.
[Immersive Audio Enhancement: Off]	Zum Deaktivieren der Funktion Immersive Audio Enhancement.

### Hinweise

- Die Immersive Audio Enhancement-Funktion steht nur zur Verfügung, wenn [Setup] - [Erweiterte Einstellungen] -

[Toneinstellungen] - [Klangeffekt] auf [Sound Mode Ein] gesetzt ist.

- Der Raumklangeffekt aus allen Richtungen variiert je nach Tonquelle.
- Die Einstellung für Immersive Audio Enhancement erscheint nicht auf dem Fernsehschirm, solange der Fernseheingang ausgewählt ist. In diesem Fall können Sie die Einstellung für Immersive Audio Enhancement im Display an der Vorderseite prüfen.
- Je nach Signalquelle ist diese Einstellung fest eingestellt und lässt sich nicht ändern.

# Einstellen von auf die Tonquellen zugeschnittenen Klangeffekten (Tonmodus)

Sie können problemlos vordefinierte Klangeffekte auswählen, die optimal auf verschiedene Arten von Tonquellen zugeschnitten sind.

Diese Funktion steht nur zur Verfügung, wenn  [Setup] - [Erweiterte Einstellungen] - [Toneinstellungen] - [Klangeffekt] auf [Sound Mode Ein] gesetzt ist.

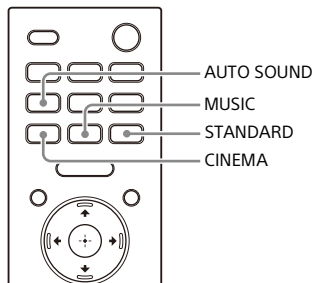

## 1 Drücken Sie **AUTO SOUND**, **CINEMA**, **MUSIC** oder **STANDARD**, um den Tonmodus auszuwählen.

Der ausgewählte Tonmodus erscheint auf dem Fernsehschirm.

Tonmodus	Erläuterung
[Auto Sound]	Für die Tonquelle wird automatisch eine passende Klangeinstellung ausgewählt.
[Cinema]	Sie haben den Eindruck, sich voll und ganz inmitten eines Klangfelds zu befinden. Dieser Modus eignet sich zur Filmwiedergabe.

Tonmodus	Erläuterung
[Music]	Die Lebendigkeit und Ausdrucksstärke des Klangs kommen in allen Einzelheiten zur Geltung. Mit diesem Modus erreichen Sie eine emotional mitreißende Musikwiedergabe.
[Standard Surround]	Der Ton des Fernsehprogramms ist deutlich zu verstehen.

### Hinweise

- In folgenden Fällen ist die Tonmodusfunktion deaktiviert.
  - Chromecast built-in wird verwendet.
  - AirPlay wird verwendet.
  - Das BLUETOOTH-Gerät befindet sich im BLUETOOTH-Übertragungsmodus (Seite 31).
  - Ein Testton wird ausgegeben.
- Der Klangmodus erscheint nicht auf dem Fernsehschirm, solange der Fernseheingang ausgewählt ist. In diesem Fall können Sie den Klangmodus im Display an der Vorderseite prüfen.
- Abhängig von der Kombination aus Tonmodus-Einstellung und Tonquelle wird der Effekt von [Schallfeldoptimierung] möglicherweise nicht übernommen.

## Klarere Dialogwiedergabe (VOICE)

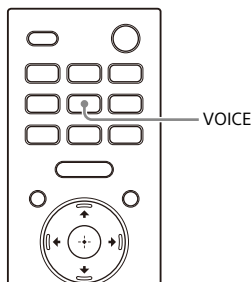

### 1 Schalten Sie die Funktion mit VOICE ein oder aus.

Die Sprachmoduseinstellung erscheint auf dem Fernsehschirm.

Modus	Erläuterung
[Voice: On]	Dialoge sind durch eine Verstärkung des Frequenzbereichs für Dialoge gut zu verstehen.
[Voice: Off]	Zum Deaktivieren der Sprachmodusfunktion.

#### Hinweise

- Die Sprachmoduseinstellung erscheint nicht auf dem Fernsehschirm, solange der Fernsehgang ausgewählt ist. In diesem Fall können Sie die Sprachmoduseinstellung im Display an der Vorderseite prüfen.
- Wenn sich das BLUETOOTH-Gerät im BLUETOOTH-Übertragungsmodus befindet (Seite 31), wird der Sprachmodus deaktiviert.

## Wiedergabe von klarem Ton bei niedriger Lautstärke nachts (NIGHT)

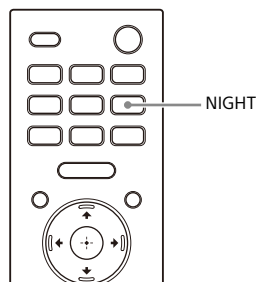

### 1 Schalten Sie die Funktion mit NIGHT ein oder aus.

Die Nachtmoduseinstellung erscheint auf dem Fernsehschirm.

Modus	Erläuterung
[Night: On]	Der Ton wird mit geringer Lautstärke ausgegeben, wobei Verständlichkeit und Klarheit der Dialoge weitestgehend erhalten bleiben.
[Night: Off]	Zum Deaktivieren der Nachtmodusfunktion.

#### Hinweise

- Wenn Sie die Lautsprecheranlage ausschalten, wird diese Einstellung automatisch auf [Night: Off] gesetzt.
- Die Nachtmoduseinstellung erscheint nicht auf dem Fernsehschirm, solange der Fernsehgang ausgewählt ist. In diesem Fall können Sie die Nachtmoduseinstellung im Display an der Vorderseite prüfen.
- Wenn sich das BLUETOOTH-Gerät im BLUETOOTH-Übertragungsmodus befindet (Seite 31), wird der Nachtmodus deaktiviert.

## Korrigieren einer Verzögerung zwischen Bild und Ton

Wenn der Ton nicht mit dem Bild auf dem Fernsehschirm synchron ist, können Sie die Verzögerung zwischen Bild und Ton korrigieren.

Das Einstellverfahren hängt vom Eingang ab.

Ausführliche Informationen finden Sie in der Hilfe.

## Wiedergeben von Multiplex-Ton (AUDIO)

Multiplex-Ton kann wiedergegeben werden, wenn die Lautsprecheranlage ein Multiplex-Sendesignal im Dolby Digital-Format empfängt.

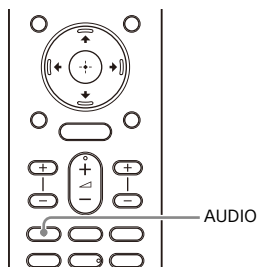

- 1 Drücken Sie **AUDIO** wiederholt, um das gewünschte Audiosignal auszuwählen.

Das Audiosignal erscheint auf dem Fernsehschirm.

Audiosignal	Erläuterung
[Audio: Main]	Der Ton der Hauptsprache wird ausgegeben.
[Audio: Sub]	Der Ton der Nebensprache wird ausgegeben.
[Audio: Main/Sub]	Der Hauptton wird über den linken, der Nebenton über den rechten Lautsprecher ausgegeben.

### Hinweise

- Zur Ausgabe von Dolby Digital-Ton müssen Sie ein eARC- oder ARC-kompatibles Fernsehgerät (Seite 17) mit einem HDMI-Kabel (mitgeliefert) an die Buchse HDMI OUT (TV ARC/eARC) oder ein anderes Gerät mit einem HDMI-Kabel (nicht mitgeliefert) an die Buchse HDMI IN anschließen.



- Das Audiosignal erscheint nicht auf dem Fernsehschirm, solange der Fernseheingang ausgewählt ist. In diesem Fall können Sie das Audiosignal im Display an der Vorderseite prüfen.

## Anpassen der Dialoglautstärke bei der Wiedergabe von DTS:X-Inhalten

Durch die Anpassung der Dialoglautstärke können Sie den Dialog gut verstehen, da er sich von den Umgebungsgeräuschen abhebt. Diese Funktion funktioniert bei der Wiedergabe von Inhalten, die mit der DTS:X-Dialogsteuerungsfunktion kompatibel sind. Das Einstellverfahren hängt vom Eingang ab.

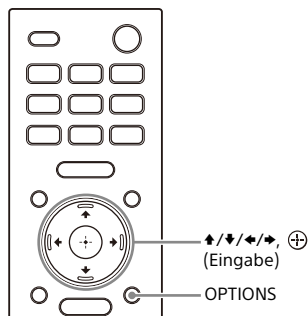

### Beim Fernsehen

- 1 Drücken Sie OPTIONS, zeigen Sie mit ↑/↓ die Option [DIALOG] im Display an der Vorderseite an und drücken Sie dann ⊕ (Eingabe).**
- 2 Passen Sie die Dialoglautstärke mit ↑/↓ an und drücken Sie dann ⊕ (Eingabe).**  
Sie können sie in Schritten von 1,0 dB auf 0,0 dB bis 6,0 dB einstellen.

### **3 Drücken Sie OPTIONS.**

Das Optionsmenü im Display an der Vorderseite wird ausgeblendet.

## **Bei der Wiedergabe von Inhalt auf einem AV-Gerät**

### **1 Drücken Sie OPTIONS.**

Das Optionsmenü wird auf dem Fernsehschirm angezeigt.

### **2 Wählen Sie [DTS-Dialogsteuerung].**

### **3 Passen Sie die Dialoglautstärke mit $\uparrow/\downarrow$ an und drücken Sie dann $\oplus$ (Eingabe).**

Sie können sie in Schritten von 1,0 dB auf 0,0 dB bis 6,0 dB einstellen.

Verwenden der  
Lautsprecheranlage parallel mit  
einem Fernsehgerät

## Bedienen der Lautsprecheranlage parallel zu einem Fernsehgerät (Steuerung für HDMI)

Durch das Anschließen eines mit der Steuerung für HDMI kompatiblen Fernsehgeräts über ein HDMI-Kabel können Sie die Bedienung der Lautsprecheranlage mit einem Fernsehgerät verknüpfen, zum Beispiel für das Ein-/Ausschalten oder die Lautstärkeeinstellung.

### Informationen zur Steuerung für HDMI

Die Steuerung für HDMI ist eine Funktion, die die Bedienung von Geräten ermöglicht, die über ein HDMI (High-Definition Multimedia Interface)-Kabel angeschlossen sind, indem diese verknüpft werden.

Obwohl diese Funktion für Geräte möglich ist, die mit der Steuerung für HDMI kompatibel sind, funktioniert sie eventuell nicht, wenn andere als von Sony hergestellte Geräte angeschlossen werden.

### Vorbereiten auf die parallele Bedienung mit einem Fernsehgerät

Aktivieren Sie die Einstellung für die Steuerung für HDMI an dem Fernsehgerät, das über ein HDMI-Kabel

mit der Lautsprecheranlage verbunden ist.

Die Standardeinstellung der Steuerung für HDMI an der Lautsprecheranlage ist [Ein].

### Tipps

- Wenn Sie ein Gerät wie einen Blu-ray Disc-Player über ein HDMI-Kabel mit einem Fernsehgerät verbinden, aktivieren Sie seine Steuerung für HDMI.
- Um die Steuerung für HDMI eines Fernsehgeräts oder Blu-ray Disc-Players zu aktivieren, beachten Sie die Bedienungsanleitung.
- Wenn Sie ein Fernsehgerät von Sony verwenden und die Steuerung für HDMI (BRAVIA Sync) aktivieren, wird die Steuerung für HDMI an der Lautsprecheranlage automatisch ebenfalls aktiviert. Wenn die Einstellung abgeschlossen ist, erscheint [DONE] im Display an der Vorderseite.

### Ein-/Ausschalten oder Lautstärkeeinstellung über eine Fernseh-Fernbedienung

Wenn Sie das Fernsehgerät ein-/ausschalten oder die Lautstärke über die Fernseh-Fernbedienung anpassen, erfolgt die entsprechende Bedienung parallel an der Lautsprecheranlage.

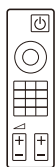

Fernseh-Fernbedienung

## Parallele Bedienung für das Ein-/ Ausschalten

Wenn Sie das Fernsehgerät ein- oder ausschalten, wird die Lautsprecheranlage automatisch ein- oder ausgeschaltet.

### Hinweis

Wenn Sie die Lautsprecheranlage vor dem Fernsehgerät ausschalten, schaltet sich die Lautsprecheranlage möglicherweise nicht automatisch ein, wenn Sie das Fernsehgerät beim nächsten Mal einschalten. Führen Sie in diesem Fall folgende Bedienschritte aus.

- Wählen Sie die Lautsprecheranlage als Ton-Ausgabegerät im Fernsehmenü aus.
- Wenn Sie ein Sony-Fernsehgerät verwenden, schalten Sie die Lautsprecheranlage ein, während das Fernsehgerät eingeschaltet ist.

## Lautstärkeanpassung

Der Ton des Fernsehgeräts, den Sie wiedergeben, wird automatisch über die Lautsprecheranlage ausgegeben. Sie können die Lautstärke der Lautsprecheranlage über die Fernsehbedienung anpassen.

## Andere parallele Funktionen

### Menüsteuerung über Fernbedienung des Fernsehgeräts

Sie können das Menü der Lautsprecheranlage bedienen, indem Sie den Namen der Lautsprecheranlage auswählen, wenn Sie den Eingang ändern oder das Sync-Menü des Fernsehgeräts bedienen.

### Hinweis

Einige Sony-Fernsehgeräte unterstützen das Sync-Menü. Lesen Sie in der Bedienungsanleitung für das Fernsehgerät nach, ob Ihr Fernsehgerät das Sync-Menü unterstützt.

## Sprache übernehmen

Wenn Sie die Sprache für die Bildschirmanzeigen am Fernsehgerät wechseln, wechselt auch die Sprache für die Bildschirmanzeigen der Lautsprecheranlage.

## One-Touch-Wiedergabe

Wenn Sie Inhalte von einem Blu-ray Disc-Player oder einer PlayStation®4 usw. wiedergeben, die mit dem Fernsehgerät verbunden sind, werden die Lautsprecheranlage und das Fernsehgerät automatisch eingeschaltet.

### Tipp

Sie können die Einstellungen für die Steuerung für HDMI ändern, indem Sie im Startmenü  [Setup] - [Erweiterte Einstellungen] - [HDMI-Einstellungen] auswählen.

## **Bedienen der Lautsprecheranlage parallel zu einem Fernsehgerät, das mit der BRAVIA Sync-Funktion kompatibel ist**

BRAVIA Sync ist eine erweiterte Funktion, die von Sony auf Grundlage der Steuerung für HDMI entwickelt wurde. Indem Sie ein mit BRAVIA Sync kompatibles Gerät, wie ein Fernsehgerät oder einen Blu-ray Disc-Player, über ein HDMI-Kabel anschließen, können Sie die Geräte parallel zueinander bedienen.

### **So verwenden Sie BRAVIA Sync**

BRAVIA Sync wird aktiviert, indem Sie die Steuerung für HDMI am Sony-Gerät aktivieren. Die Schritte zum Aktivieren der Steuerung für HDMI finden Sie unter „Vorbereiten auf die parallele Bedienung mit einem Fernsehgerät“ (Seite 43).

## **Funktionen von BRAVIA Sync**

### **Steuerung für HDMI**

- Parallele Bedienung für das Ein-/Ausschalten (Seite 44)
- Lautstärkeanpassung (Seite 44)
- Menüsteuerung über Fernbedienung des Fernsehgeräts (Seite 44)
- Sprache übernehmen (Seite 44)
- One-Touch-Wiedergabe (Seite 44)

### **Klangmodus/Szenenauswahl**

Der Tonmodus wird an der Lautsprecheranlage je nach Einstellung der Szenenauswahlfunktion oder des Tonmodus am Fernsehgerät automatisch umgeschaltet. Um diese Funktion zu verwenden, müssen Sie den

Tonmodus auf [Auto Sound] einstellen (Seite 38).

### **Home Theatre Control**

Das Einstellen der Lautsprecheranlage, das Einstellen der Tonmodus-Einstellungen, die Eingangsumschaltung usw. können ohne Umschalten des TV-Eingangs durchgeführt werden.

## Ändern von Einstellungen

# Ändern der Helligkeit des Displays an der Vorderseite und der Anzeigen (DIMMER)

Sie können die Helligkeit des Displays an der Vorderseite und der Netzanzeige des Lautsprechers ändern. Die Helligkeit der Netzanzeige für den optionalen Subwoofer ändert sich ebenfalls.

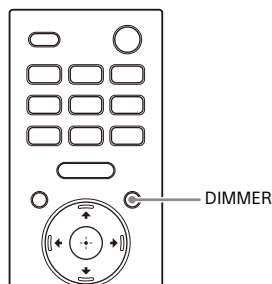

### 1 Drücken Sie wiederholt DIMMER, um den gewünschten Anzeigemodus auszuwählen.

Der Anzeigemodus erscheint auf dem Fernsehschirm.

Modus	Erläuterung
[Dimmer: Bright]	Das Display an der Vorderseite und die Anzeigen leuchten hell.
[Dimmer: Dark]	Das Display an der Vorderseite und die Anzeigen leuchten dunkler.
[Dimmer: Off]	Das Display an der Vorderseite und die Anzeigen werden ausgeschaltet.



### Hinweise

- Das Display an der Vorderseite und die Anzeigen werden bei Auswahl von [Dimmer: Off] ausgeschaltet. Sie schalten sich automatisch ein, wenn Sie eine beliebige Taste drücken, und wieder aus, wenn Sie die Lautsprecheranlage etwa 10 Sekunden lang nicht bedienen. Allerdings schalten sich das Display an der Vorderseite und die Anzeigen in einigen Fällen möglicherweise nicht aus. In diesem Fall entsprechen die Helligkeit im Display an der Vorderseite und der Anzeigen der Einstellung [Dimmer: Dark].
- Der Anzeigemodus erscheint nicht auf dem Fernsehschirm, solange der Fernsehgang ausgewählt ist. In diesem Fall können Sie den Anzeigemodus im Display an der Vorderseite prüfen.

---

## Stromsparen im Bereitschaftsmodus

Vergewissern Sie sich, dass Sie Folgendes eingestellt haben:

-  [Setup] - [Erweiterte Einstellungen] - [HDMI-Einstellungen] - [Standby Umleit] ist auf [Aus] eingestellt.
-  [Setup] - [Erweiterte Einstellungen] - [System-Einstellungen] - [Netzwerk/Bluetooth-Standby] ist auf [Aus] eingestellt.

---

## Einstellen der Anlage mit Schnellkonfiguration

Mit Schnellkonfiguration können Sie mühelos die grundlegenden Anfangseinstellungen, Lautsprecher- und Netzwerkeinstellungen für die Lautsprecheranlage vornehmen.

- 1 Drücken Sie HOME.**  
Das Startmenü wird auf dem Fernsehschirm angezeigt.
- 2 Wählen Sie  [Setup] - [Schnellkonfiguration] im Startmenü.**  
Der Bildschirm [Schnellkonfiguration] erscheint auf dem Fernsehschirm.
- 3 Wählen Sie die gewünschte Einstellung aus.**
  - [Einfache Schnelleinrichtung]: Zum Vornehmen der grundlegenden Anfangseinstellungen, einschließlich Lautsprecher- und Netzwerkeinstellungen.
  - [Einfache Toneinrichtung]: Zum Vornehmen der grundlegenden Lautsprecher-Einstellungen, um den Raumklang für Ihre Umgebung zu optimieren.
  - [Einfache Netzwerkeinstell.]: Zum Vornehmen der grundlegenden Netzwerkeinstellungen.
- 4 Nehmen Sie die Einstellungen gemäß den Anweisungen auf dem Bildschirm vor.**

# Weitere Einstellungen

## Verwenden des Menüs [Erweiterte Einstellungen]

Sie können verschiedene Einstellungen beispielsweise für Bild und Ton im Menü [Erweiterte Einstellungen] vornehmen.

### 1 Drücken Sie HOME.









Das Startmenü wird auf dem Fernsehschirm angezeigt.

### 2 Wählen Sie [Setup] - [Erweiterte Einstellungen] im Startmenü.

Der Bildschirm [Erweiterte Einstellungen] erscheint auf dem Fernsehschirm.

### 3 Wählen Sie die Einstelloption.

Ausführliche Informationen zu den Einstelloptionen finden Sie in der Hilfe.

Einstelloption	Erläuterung
 [Lautsprecher-Einstellungen]	Vornehmen von Installations- und Anschlusseinstellungen für die Lautsprecher.
 [Toneinstellungen]	Vornehmen von Audioausgabeeinstellungen.
 [HDMI-Einstellungen]	Vornehmen der HDMI-Einstellungen.
 [Bluetooth-Einstellungen]	Vornehmen detaillierter Einstellungen für die BLUETOOTH-Funktion.
 [System-Einstellungen]	Vornehmen von Systemeinstellungen für die Lautsprecheranlage.
 [Netzwerkeinstellungen]	Vornehmen detaillierter Einstellungen für das Internet.
 [Rückstellen]	Zurücksetzen der Lautsprecheranlage auf die werkseitigen Standardeinstellungen.
 [Software-Update]	Aktualisieren der Software für die Lautsprecheranlage oder den optionalen Subwoofer.



# Aktualisieren der Software

Wenn Sie Ihre Software auf die neueste Version aktualisieren, stehen Ihnen die jeweils neuesten Funktionen zur Verfügung.

Informationen zu Update-Funktionen finden Sie auf der folgenden Website:

- Für Kunden in Amerika  
<https://www.sony.com/am/support>
- Für Kunden in Europa  
<https://www.sony.eu/support>
- Für Kunden im asiatisch-pazifischen Raum, Ozeanien, dem Nahen Osten und Afrika  
<https://www.sony-asia.com/support>

## Hinweise

- Die Aktualisierung kann u. U. bis zu 20 Minuten dauern.
- Für Aktualisierungen über das Internet ist eine Internetumgebung erforderlich.
- Während des Updates dürfen Sie die Lautsprecheranlage nicht ein- oder ausschalten, das Netzkabel oder ein HDMI-Kabel nicht anschließen/lösen und die Lautsprecheranlage oder das Fernsehgerät nicht bedienen. Warten Sie, bis das Software-Update abgeschlossen ist.
- Setzen Sie  [Setup] - [Erweiterte Einstellungen] - [Netzwerkeinstellungen] - [Einst. f. autom. Update] - [Automatisches Update] auf [Ein], wenn Softwareaktualisierungen automatisch ausgeführt werden sollen. Eine Softwareaktualisierung wird je nach den Aktualisierungsdetails möglicherweise ausgeführt, selbst wenn Sie [Aus] unter [Automatisches Update] ausgewählt haben. Ausführliche Informationen finden Sie in der Hilfe.

- 1 Stellen Sie sicher, dass die Lautsprecher eingeschaltet und mit der Lautsprecheranlage verbunden sind. Bei Verwendung des optionalen Subwoofers stellen Sie sicher, dass dieser eingeschaltet und mit der Lautsprecheranlage verbunden ist.**

Die Netzanzeigen der Lautsprecher und des optionalen Subwoofers leuchten grün.

- 2 Drücken Sie HOME.**

Das Startmenü wird auf dem Fernsehschirm angezeigt.

- 3 Wählen Sie  [Setup] - [Erweiterte Einstellungen] im Startmenü.**

Wenn die Lautsprecheranlage Aktualisierungsinformationen für die Lautsprecheranlage im Netzwerk erkennt, werden die Aktualisierungsmittelung und [Software-Update] im Startmenü angezeigt. Wählen Sie in diesem Fall [Software-Update] und gehen Sie nach den Anweisungen auf dem Bildschirm vor.

- 4 Wählen Sie [Software-Update].**

Der Bildschirm [Software-Update] erscheint auf dem Fernsehschirm.

- 5 Wählen Sie die Option für das Aktualisieren aus.**

Wählen Sie mit / und  die Aktualisierungsoption aus den folgenden Optionen aus und befolgen Sie dann zum Aktualisieren der Software die Anweisungen auf dem Bildschirm. Wenn eine Softwareaktualisierung startet, wird die Lautsprecheranlage automatisch neu gestartet. Während einer Softwareaktualisierung wird [UPDATE] im Display an der Vorderseite angezeigt. Nach

Abschluss der Aktualisierung wird die Lautsprecheranlage automatisch neu gestartet.

---

#### **[Netzwerk-Update]**

Die Software wird über das verfügbare Netzwerk aktualisiert. Stellen Sie sicher, dass das Netzwerk mit dem Internet verbunden ist.

---

#### **[USB-Update]**

Die Software wird über einen USB-Speicher aktualisiert. Einzelheiten zum Aktualisieren finden Sie in den Anweisungen, die beim Herunterladen der Aktualisierungsdatei angezeigt werden.

---

#### **[Update für Drahtloslautsprecher]**

Die Software der Lautsprecher oder des optionalen Subwoofers wird aktualisiert, wenn auf der Lautsprecheranlage die neueste Softwareversion zur Verfügung steht.

#### **Hinweis**

Wenn die Aktualisierung der Lautsprecher oder des optionalen Subwoofers nicht funktioniert, verringern Sie deren Abstand zur Steuerungsbox und führen Sie die Aktualisierung aus.

# Störungsbehebung

Wenn die Lautsprecheranlage nicht ordnungsgemäß funktioniert, gehen Sie in folgender Reihenfolge vor.

## 1 Suchen Sie unter Bezugnahme auf die Bedienungsanleitung bzw. die Hilfe nach Ursache und Abhilfemaßnahme für das Problem.

Das Verfahren für die Störungsbehebung ist unter „Störungsbehebung“ aufgeführt. Informationen zu den Funktionen, die in der Bedienungsanleitung nicht aufgeführt sind, finden Sie in der Hilfe.

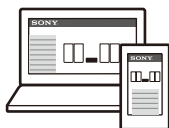

- Für Kunden in Amerika

[https://rd1.sony.net/help/ht/a9/h\\_uc/](https://rd1.sony.net/help/ht/a9/h_uc/)



- Für Kunden in anderen Ländern/  
Regionen

[https://rd1.sony.net/help/ht/a9/h\\_zz/](https://rd1.sony.net/help/ht/a9/h_zz/)



## 2 Suchen Sie auf der Sony-Support-Website nach Ursache und Abhilfemaßnahme für das Problem.

Die Sony-Support-Website bietet aktuelle Support-Informationen und häufig gestellte Fragen.

- Für Kunden in Amerika  
<https://www.sony.com/am/support>
- Für Kunden in Europa  
<https://www.sony.eu/support>
- Für Kunden im asiatisch-pazifischen Raum, Ozeanien, dem Nahen Osten und Afrika  
<https://www.sony-asia.com/support>

## 3 Setzen Sie die Lautsprecheranlage zurück.

Alle Einstellungen der Lautsprecheranlage werden auf die Anfangswerte zurückgesetzt.

## 4 Sollte das Problem bestehen bleiben, wenden Sie sich an Ihren Sony-Händler.

Bringen Sie bitte unbedingt die Steuerungsbox und die Lautsprecher zur Reparatur, auch wenn Sie den Eindruck haben, dass nur an einem der Geräte ein Problem vorliegt.

## Stromversorgung

### Die Lautsprecheranlage lässt sich nicht einschalten.

- Überprüfen Sie, ob das Netzkabel richtig angeschlossen ist.
- Ziehen Sie das Netzkabel aus der Netzsteckdose und schließen Sie es nach einigen Minuten wieder an.

### Die Lautsprecheranlage schaltet sich nicht ein, obwohl das Fernsehgerät eingeschaltet wird.

- Setzen Sie  [Setup] - [Erweiterte Einstellungen] - [HDMI-Einstellungen] - [Steuerung für HDMI] auf [Ein]. Das Fernsehgerät muss die Steuerung für HDMI unterstützen (Seite 43). Einzelheiten dazu finden Sie in der Bedienungsanleitung zum Fernsehgerät.
- Überprüfen Sie die Lautsprechereinstellungen am Fernsehgerät. Die Lautsprecheranlage schaltet sich je nach den Lautsprechereinstellungen am Fernsehgerät ein oder aus. Einzelheiten dazu finden Sie in der Bedienungsanleitung zum Fernsehgerät.
- Wenn der Ton beim letzten Mal über die Lautsprecher des Fernsehgeräts ausgegeben wurde und Sie das Fernsehgerät erneut einschalten, kann es je nach Fernsehgerät vorkommen, dass sich die Lautsprecheranlage nicht parallel dazu ebenfalls einschaltet.

### Die Lautsprecheranlage schaltet sich aus, wenn das Fernsehgerät ausgeschaltet wird.

- Überprüfen Sie die Einstellung von  [Setup] - [Erweiterte Einstellungen] - [HDMI-Einstellungen] - [Standby mit Fernseher gekoppelt]. Wenn [Standby mit Fernseher gekoppelt] auf [Ein] oder [Auto] gesetzt ist, schaltet sich die

Lautsprecheranlage automatisch aus, wenn Sie das Fernsehgerät ausschalten.

### Die Lautsprecheranlage schaltet sich nicht aus, obwohl das Fernsehgerät ausgeschaltet wird.

- Überprüfen Sie die Einstellung von  [Setup] - [Erweiterte Einstellungen] - [HDMI-Einstellungen] - [Standby mit Fernseher gekoppelt]. Um die Lautsprecheranlage unabhängig vom Eingang automatisch auszuschalten, wenn das Fernsehgerät ausgeschaltet wird, setzen Sie [Standby mit Fernseher gekoppelt] auf [Ein]. Das Fernsehgerät muss die Steuerung für HDMI unterstützen (Seite 43). Einzelheiten dazu finden Sie in der Bedienungsanleitung zum Fernsehgerät.

### Die Lautsprecheranlage lässt sich nicht ausschalten.

- Möglicherweise befindet sich die Lautsprecheranlage im Demo-Modus. Um den Demo-Modus aufzuheben, setzen Sie die Lautsprecheranlage zurück. Halten Sie  (Ein/Aus) an der Steuerungsbox länger als 10 Sekunden gedrückt (Seite 61).

## Bild

### Es ist kein Bild zu sehen oder das Bild wird nicht korrekt angezeigt.

- Wählen Sie den richtigen Eingang aus (Seite 25).
- Wenn der TV-Eingang ausgewählt ist und kein Bild angezeigt wird, wählen Sie den gewünschten Fernsehkanal mit der Fernbedienung des Fernsehgeräts aus.
- Wenn der Eingang HDMI ausgewählt ist und kein Bild angezeigt wird, drücken Sie die Wiedergabetaste am angeschlossenen Gerät.
- Trennen Sie das HDMI-Kabel und schließen Sie es dann wieder an.

Achten Sie darauf, dass das Kabel fest eingesteckt ist.

- Wenn das Bild vom angeschlossenen Gerät gar nicht oder nicht einwandfrei angezeigt wird, ändern Sie die Einstellung von  [Setup] - [Erweiterte Einstellungen] - [HDMI-Einstellungen] - [HDMI-Signalformat] - [HDMI IN]. Ausführliche Informationen finden Sie in der Hilfe.
- Die Lautsprecheranlage ist an eine Eingangsquelle angeschlossen, die nicht mit HDCP (High-bandwidth Digital Content Protection) konform ist. Prüfen Sie in diesem Fall die Spezifikationen des angeschlossenen Geräts.

### **Das Bild auf dem Fernsehschirm ist verzerrt.**

- Möglicherweise ist es zu Störungen der Drahtlosfunktion zwischen dem Fernsehgerät/anderen Drahtlosgeräten und der Steuerungsbox gekommen. Stellen Sie die Steuerungsbox um, ändern Sie die Ausrichtung der Steuerungsbox oder stellen Sie die Steuerungsbox weiter entfernt vom Fernsehgerät/anderen Drahtlosgeräten auf.
- Störungen des Frequenzbereichs zwischen dem WLAN und der Drahtlosverbindung der Lautsprecher treten auf. Schalten Sie den Frequenzbereich der WLAN-Verbindung des Fernsehgeräts oder des Geräts, das ein Bild wiedergibt, auf 2,4 GHz.

### **Über die Buchse HDMI IN eingespeiste 3D-Inhalte werden nicht auf dem Fernsehschirm angezeigt.**

- Je nach Fernsehgerät oder Videogerät werden 3D-Inhalte möglicherweise nicht angezeigt. Überprüfen Sie das unterstützte HDMI-Videoformat. Ausführliche Informationen finden Sie in der Hilfe.

### **High Definition-Videosignale (4K/60p 4:4:4, 4:2:2 und 4K/60p 4:2:0 10 Bit usw.) von der HDMI IN-Buchse werden nicht auf dem Fernsehschirm angezeigt.**

- Je nach Fernsehgerät oder Videogerät werden hochwertige Videosignale wie 4K möglicherweise nicht angezeigt. Prüfen Sie die Videofunktionen und -einstellungen Ihres Fernseh- und Videogeräts.
- Ändern Sie die Einstellung von  [Setup] - [Erweiterte Einstellungen] - [HDMI-Einstellungen] - [HDMI-Signalformat] - [HDMI IN] gemäß dem Videosignal, das vom angeschlossenen Fernsehgerät oder Gerät unterstützt wird. Ausführliche Informationen finden Sie in der Hilfe.
- Wenn Sie High Definition-Videosignale wie 4K-Videoinhalte wiedergeben, die urheberrechtlich geschützt sind, schließen Sie die Lautsprecheranlage an die HDMI-Eingangsbuchse am Fernsehgerät an, die HDCP2.2 oder HDCP2.3 unterstützt. Einzelheiten dazu finden Sie in der Bedienungsanleitung zum Fernsehgerät.

### **Das angezeigte Bild füllt nicht den gesamten Fernsehschirm.**

- Das Bildseitenverhältnis lässt sich bei diesem Medium nicht ändern.

### **Bild und Ton eines mit der Lautsprecheranlage verbundenen Geräts werden am Fernsehgerät nicht ausgegeben, wenn die Lautsprecheranlage nicht eingeschaltet ist.**

- Setzen Sie  [Setup] - [Erweiterte Einstellungen] - [HDMI-Einstellungen] - [Steuerung für HDMI] an der Lautsprecheranlage auf [Ein] und setzen Sie dann [Standby Umleit] auf [Auto] oder [Ein].
- Schalten Sie die Lautsprecheranlage ein und stellen Sie dann den Eingang für das Wiedergabegerät ein.

- Bei Anschluss von Geräten anderer Hersteller als Sony, die Steuerung für HDMI unterstützen, setzen Sie  [Setup] - [Erweiterte Einstellungen] - [HDMI-Einstellungen] - [Standby Umleit] auf [Ein].

### **HDR-Inhalte können nicht mit hohem Dynamikbereich angezeigt werden.**



- Prüfen Sie die Einstellungen am Fernsehgerät und am angeschlossenen Gerät. Nähere Informationen dazu finden Sie in der Bedienungsanleitung zum Fernsehgerät und zum angeschlossenen Gerät.
- Abhängig von der [HDMI-Signalformat]-Einstellung kann ein AV-Gerät möglicherweise keine HDR-Inhalte im HDR-Format ausgeben. Ändern Sie die Einstellung von  [Setup] - [Erweiterte Einstellungen] - [HDMI-Einstellungen] - [HDMI-Signalformat] - [HDMI IN] gemäß dem Videoformat, das von dem AV-Gerät unterstützt wird. Ausführliche Informationen finden Sie in der Hilfe.

## **Ton**

### **Über die Lautsprecheranlage wird kein Ton ausgegeben.**

- Überprüfen Sie, ob die Netzkabel der Steuerungsbox und der Lautsprecher richtig angeschlossen sind.
- Wenn die Netzanzeige des Lautsprechers nicht leuchtet, versuchen Sie Folgendes.
  - Überprüfen Sie, ob das Netzkabel des Lautsprechers richtig angeschlossen ist.
  - Drücken Sie  (Ein/Aus) an der Unterseite des Lautsprechers, um den Lautsprecher einzuschalten.
- Wenn die Netzanzeige am Lautsprecher langsam grün blinkt

oder rot leuchtet, versuchen Sie Folgendes.



- Stellen Sie den Lautsprecher näher an der Steuerungsbox auf, sodass die Netzanzeige am Lautsprecher grün leuchtet.
- Verbinden Sie den Lautsprecher und die Steuerungsbox manuell (Seite 24).
- Überprüfen Sie den Status der Drahtlosverbindung unter  [Setup] - [Erweiterte Einstellungen] - [Lautsprecher-Einstellungen] - [Drahtloslautsprecher-Einstellungen] - [Drahtlosverbindung überprüfen].
- Es kann etwa eine Minute dauern, bis der Ton ausgegeben wird, wenn  [Setup] - [Erweiterte Einstellungen] - [Lautsprecher-Einstellungen] - [Drahtloslautsprecher-Einstellungen] - [HF-Kanal] von [Aus] zu [Ein] umgeschaltet wird.
- Drücken Sie  (Lautstärke) + auf der Fernbedienung, um die Lautstärke zu erhöhen oder die Stummschaltung abzubrechen (Seite 12).
- Möglicherweise sind die Lautsprecher mit einem anderen kompatiblen Gerät verbunden. Versuchen Sie, eine manuelle Verbindung herzustellen (Seite 24).

### **Die Lautsprecheranlage kann über die Bluetooth-Funktion keine Verbindung zu einem Fernsehgerät herstellen.**

- Wenn Sie Lautsprecheranlage und Fernsehgerät über ein HDMI-Kabel verbinden, wird die BLUETOOTH-Verbindung getrennt.

### **Über die Lautsprecheranlage wird kein Fernsehton ausgegeben.**

- Prüfen Sie den Typ und die Verbindung des HDMI-Kabels oder des TV-Center-Lautsprechermoduskabels, das mit

- der Lautsprecheranlage und dem Fernsehgerät verbunden ist (Seite 17).
- Trennen Sie die Kabel zwischen dem Fernsehgerät und der Lautsprecheranlage und schließen Sie sie dann wieder fest an. Trennen Sie die Netzkabel von Fernsehgerät und Lautsprecheranlage von der Netzsteckdose und schließen Sie sie wieder an.
  - Wenn die Lautsprecheranlage und das Fernsehgerät über ein HDMI-Kabel verbunden sind, prüfen Sie, ob Folgendes zutrifft.
    - Die HDMI-Buchse am angeschlossenen Fernsehgerät ist mit „eARC“ oder „ARC“ beschriftet.
    - Am Fernsehgerät ist die Steuerung für HDMI eingeschaltet.
    - Die eARC- oder ARC-Funktion des Fernsehgeräts ist aktiviert.
    - An der Lautsprecheranlage ist  [Setup] - [Erweiterte Einstellungen] - [HDMI-Einstellungen] - [Steuerung für HDMI] auf [Ein] gesetzt.
  - Wenn Ihr Fernsehgerät nicht mit eARC kompatibel ist, setzen Sie  [Setup] - [Erweiterte Einstellungen] - [HDMI-Einstellungen] - [eARC] auf [Aus].
  - Schalten Sie den Eingang an der Lautsprecheranlage auf TV um.
  - Stellen Sie an der Lautsprecheranlage eine höhere Lautstärke ein oder heben Sie die Stummschaltung auf.
  - Wenn der Ton von einem an das Fernsehgerät angeschlossenen Blu-ray Disc-Player, einer Set-Top-Box, Spielekonsole usw. nicht ausgegeben wird, schließen Sie das Gerät an die Buchse HDMI IN an der Lautsprecheranlage an und schalten an der Lautsprecheranlage auf den Eingang mit dem angeschlossenen Gerät ([HDMI]) um (Seite 18).
  - Je nach der Reihenfolge, in der Sie Fernsehgerät und Lautsprecheranlage einschalten, wird der Ton der Lautsprecheranlage möglicherweise stummgeschaltet



und [MUTING] wird im Display an der Vorderseite der Lautsprecheranlage angezeigt. Schalten Sie in diesem Fall zuerst das Fernsehgerät und dann die Lautsprecheranlage ein.

- Drücken Sie TV/AUDIO SYSTEM auf der Fernbedienung, um die Tonausgabe vom angeschlossenen Fernsehgerät umzuschalten oder am Fernsehgerät die Anlage als Lautsprecher einzustellen. Informationen zum Einstellen des Fernsehgeräts finden Sie in der Bedienungsanleitung zum Fernsehgerät.



### **Es kommt zu Tonsprüngen oder zu Rauschen.**

- Wenn sich in der Nähe ein Gerät befindet, das elektromagnetische Strahlung erzeugt, wie z. B. ein WLAN-Gerät oder ein Mikrowellenherd, stellen Sie die Lautsprecheranlage weiter von dem Gerät entfernt auf.
- Durch eine WLAN-Verbindung eines Peripheriegeräts kann es zu Störungen kommen. Schließen Sie das Peripheriegerät stattdessen an ein kabelgebundenes LAN an.
- Die Steuerungsbox und die Lautsprecher befinden sich zu weit entfernt voneinander. Bringen Sie sie weiter zusammen.
- Wenn sich zwischen der Steuerungsbox und den Lautsprechern ein Hindernis befindet, entfernen Sie es oder stellen Sie die Steuerungsbox und die Lautsprecher weiter entfernt von diesem Hindernis auf.
- Stellen Sie die Steuerungsbox nicht nach innen gewendet in einem Regal auf. Stellen Sie die Steuerungsbox so in oder auf einem Regal auf, dass das Display an der Vorderseite nicht verdeckt ist.
- Stellen Sie die Steuerungsbox um, ändern Sie die Ausrichtung der Steuerungsbox oder stellen Sie die

Steuerungsbox weiter entfernt vom Fernsehgerät auf.

- Setzen Sie  [Setup] - [Erweiterte Einstellungen] - [Lautsprecher-Einstellungen] - [Drahtloslautsprecher-Einstellungen] - [Qualität Drahtloswiederg.] auf [Verbindung].
- Setzen Sie  [Setup] - [Erweiterte Einstellungen] - [Lautsprecher-Einstellungen] - [Drahtloslautsprecher-Einstellungen] - [HF-Kanal] auf [Aus] und dann auf [Ein].
- Es kann zu Störungen der Drahtlosbandbreite zwischen der Netzwerkverbindung und der Lautsprecherverbindung kommen. Verbinden Sie die Lautsprecheranlage nicht über ein WLAN, sondern ein kabelgebundenes LAN oder schalten Sie den Frequenzbereich der WLAN-Verbindung auf 2,4 GHz.

### **Bild und Ton eines mit der Lautsprecheranlage verbundenen Geräts werden am Fernsehgerät nicht ausgegeben, wenn die Lautsprecheranlage nicht eingeschaltet ist.**

- Setzen Sie  [Setup] - [Erweiterte Einstellungen] - [HDMI-Einstellungen] - [Steuerung für HDMI] an der Lautsprecheranlage auf [Ein] und setzen Sie dann [Standby Umleit] auf [Auto] oder [Ein].
- Schalten Sie die Lautsprecheranlage ein und stellen Sie dann den Eingang für das Wiedergabegerät ein.
- Bei Anschluss von Geräten anderer Hersteller als Sony, die Steuerung für HDMI unterstützen, setzen Sie  [Setup] - [Erweiterte Einstellungen] - [HDMI-Einstellungen] - [Standby Umleit] auf [Ein].

### **Der Ton wird von der Lautsprecheranlage und vom Fernsehgerät ausgegeben.**

- Schalten Sie den Ton der Lautsprecheranlage oder des Fernsehgeräts stumm.
- Wenn Sie die Lautsprecheranlage und das Fernsehgerät über das TV-Center-Lautsprechermoduskabel verbinden und  [Setup] - [Erweiterte Einstellungen] - [Lautsprecher-Einstellungen] - [TV-Center-Lautsprechermodus] auf [Ein] setzen, werden die mittleren Frequenzen (Center-Bereich des Tons) der Lautsprecheranlage über das Fernsehgerät ausgegeben. Ausführliche Informationen finden Sie in der Hilfe.

### **Beim Fernsehen oder der Wiedergabe von Inhalten auf einer Blu-ray Disc usw. kommt es zu Tonaussetzern.**

- Überprüfen Sie die Klangmoduseinstellung (Seite 38). Wenn der Klangmodus auf [Auto Sound] eingestellt ist und der Klangmodus gemäß den Informationen des zurzeit wiedergegebenen Programms automatisch gewechselt wird, setzt der Ton möglicherweise aus. Wenn der Klangmodus nicht automatisch wechseln soll, wählen Sie für den Klangmodus eine andere Einstellung als [Auto Sound].

### **Der Ton vom Fernsehgerät wird über diese Lautsprecheranlage gegenüber dem Bild verzögert ausgegeben.**

- Stellen Sie den Anpassungswert der Verzögerung zwischen Bild und Ton auf 0 msec ein, wenn ein Wert zwischen 25 msec und 300 msec eingestellt ist. Ausführliche Informationen finden Sie in der Hilfe.
- Je nach Tonquelle kann es zu einer zeitlichen Verzögerung zwischen Ton



und Bild kommen. Wenn Ihr Fernsehgerät über eine Funktion verfügt, mit der das Bild zeitlich verzögert wird, verwenden Sie sie zur Korrektur. Einzelheiten dazu finden Sie in der Bedienungsanleitung zum Fernsehgerät.

### **Über die Lautsprecheranlage ist der Ton des daran angeschlossenen Geräts nicht oder nur sehr leise zu hören.**

- Drücken Sie (Lautstärke) + auf der Fernbedienung und prüfen Sie die eingestellte Lautstärke (Seite 12).
- Drücken Sie oder (Lautstärke) + auf der Fernbedienung, um die Stummschaltung aufzuheben (Seite 12).
- Vergewissern Sie sich, dass die richtige Eingangsquelle ausgewählt ist. Probieren Sie andere Eingangsquellen aus, indem Sie auf der Fernbedienung die Eingangswahltaste drücken (TV/ HDMI/BLUETOOTH).
- Achten Sie darauf, dass die Anschlüsse fest eingesteckt sind.
- Bei der Wiedergabe von Inhalten, die mit der Urheberrechtsschutztechnologie (HDCP) kompatibel sind, wird über die Lautsprecheranlage möglicherweise kein Ton ausgegeben.
- Ändern Sie die Einstellung von [Setup] - [Erweiterte Einstellungen] - [HDMI-Einstellungen] - [HDMI-Signalformat] - [HDMI IN]. Ausführliche Informationen finden Sie in der Hilfe.

### **Es lässt sich kein Raumklangeffekt erzielen.**

- Je nach Eingangssignal und eingestelltem Tonmodus ist möglicherweise keine wirksame Raumklangverarbeitung möglich. Je nach Programm oder Disc ist der Raumklangeffekt unter Umständen nicht sehr ausgeprägt.

- Für die Wiedergabe von Mehrkanalton überprüfen Sie die Einstellung des digitalen Audioausgangs an dem Gerät, das an die Lautsprecheranlage angeschlossen ist. Nähere Informationen dazu finden Sie in der Bedienungsanleitung des angeschlossenen Geräts.

### **Über den optionalen Subwoofer wird kein Ton ausgegeben.**

- Möglicherweise lässt sich dieses Problem beheben, indem Sie [Setup] - [Erweiterte Einstellungen] - [Lautsprecher-Einstellungen] - [Drahtloslautsprecher-Einstellungen] - [Qualität Drahtloswiederg.] auf [Verbindung] setzen.
- Schlagen Sie dazu in der Bedienungsanleitung zum optionalen Subwoofer nach.

### **Der Ton wird nicht über alle Lautsprecher ausgegeben.**

- Je nach den Inhalten oder dem Klangmodus wird an manchen Lautsprechern unter Umständen kein Ton ausgegeben.

## **Schallfeldoptimierung**

### **Schallfeldoptimierung ist fehlgeschlagen.**

- Die Lautsprecher sind möglicherweise nicht richtig platziert. Prüfen Sie auf den Schildern an der Unterseite der vier Lautsprecher, wo diese aufgestellt werden müssen, und stellen Sie sie dann richtig auf.
- Stellen Sie die Lautsprecher aufrecht auf, sodass die Schilder an der Unterseite der Lautsprecher nach unten gerichtet sind.
  - Wenn die Lautsprecher auf der Seite liegend aufgestellt werden, kann Schallfeldoptimierung nicht ordnungsgemäß ausgeführt werden.

- Wenn der Lautsprecher schräg aufgestellt wird, ist das Mikrofon für die Messung des Lautsprechers ebenfalls geneigt und der Ton für die Messung des Abstands zur Decke wird in schräger Richtung ausgegeben. Das kann die Ursache dafür sein, dass Schallfeldoptimierung fehlgeschlagen ist.
- Führen Sie Schallfeldoptimierung erneut in einer Situation durch, in der es keine Umgebungsgeräusche gibt.
- Stellen Sie die Lautsprecher in einem Abstand von mindestens 50 cm auf. Wenn der Abstand zwischen den Lautsprechern zu klein ist, kann Schallfeldoptimierung nicht ordnungsgemäß ausgeführt werden.
- Bringen Sie die Lautsprecher näher zusammen, wenn die Lautsprecher zu weit entfernt voneinander aufgestellt sind.
- Wenn sich Hindernisse zwischen den Lautsprechern befinden oder das Mikrofon für die Messung des Lautsprechers durch ein Hindernis blockiert ist, kann Schallfeldoptimierung nicht ordnungsgemäß ausgeführt werden. Entfernen Sie ein Hindernis, das sich zwischen den Lautsprechern oder vor den Lautsprechern befindet.

## Mobilgeräteverbindung

### Das Pairing ist nicht möglich.

- Stellen Sie diese Lautsprecheranlage und das BLUETOOTH-Gerät näher beieinander auf.
- Vergewissern Sie sich, dass diese Lautsprecheranlage keine Störsignale von einem WLAN-Gerät, anderen Drahtlosgeräten mit 2,4 GHz oder einem Mikrowellenherd empfängt. Wenn sich in der Nähe ein Gerät befindet, das elektromagnetische Strahlung erzeugt, stellen Sie das

Gerät weiter von der Lautsprecheranlage entfernt auf.

### Es kann keine BLUETOOTH-Verbindung hergestellt werden.

- Stellen Sie sicher, dass [BT] im Display an der Vorderseite erscheint (Seite 29).
- Vergewissern Sie sich, dass das zu verbindende BLUETOOTH-Gerät eingeschaltet und die BLUETOOTH-Funktion aktiviert ist.
- Stellen Sie diese Lautsprecheranlage und das BLUETOOTH-Gerät näher beieinander auf.
- Führen Sie das Pairing zwischen dieser Lautsprecheranlage und dem BLUETOOTH-Gerät erneut aus. Möglicherweise müssen Sie das Pairing mit dieser Lautsprecheranlage über das BLUETOOTH-Gerät zunächst aufheben.
- Möglicherweise wurden Pairing-Informationen gelöscht. Führen Sie das Pairing erneut durch (Seite 29).

### Der Ton vom angeschlossenen BLUETOOTH-Mobilgerät wird nicht über die Lautsprecheranlage ausgegeben.

- Stellen Sie sicher, dass [BT] im Display an der Vorderseite erscheint (Seite 29).
- Stellen Sie diese Lautsprecheranlage und das BLUETOOTH-Gerät näher beieinander auf.
- Wenn sich in der Nähe ein Gerät befindet, das elektromagnetische Strahlung erzeugt, wie z. B. ein WLAN-Gerät, andere BLUETOOTH-Geräte oder ein Mikrowellenherd, stellen Sie das Gerät weiter von dieser Lautsprecheranlage entfernt auf.
- Entfernen Sie Hindernisse zwischen dieser Lautsprecheranlage und dem BLUETOOTH-Gerät oder entfernen Sie die Lautsprecheranlage vom Hindernis.
- Ändern Sie die Position des verbundenen BLUETOOTH-Geräts.

- Stellen Sie einen in der Nähe aufgestellten WLAN-Router oder PC auf den WLAN-Frequenzbereich 5 GHz ein.
- Erhöhen Sie die Lautstärke am verbundenen BLUETOOTH-Gerät.

## Kopfhörer Verbindung über die BLUETOOTH-Funktion

### Das Pairing ist nicht möglich.

- Stellen Sie diese Lautsprecheranlage und die BLUETOOTH-Kopfhörer näher beieinander auf.
- Vergewissern Sie sich, dass diese Lautsprecheranlage keine Störsignale von einem WLAN-Gerät, anderen Drahtlosgeräten mit 2,4 GHz oder einem Mikrowellenherd empfängt. Wenn sich in der Nähe ein Gerät befindet, das elektromagnetische Strahlung erzeugt, stellen Sie das Gerät weiter von der Lautsprecheranlage entfernt auf.

### Es kann keine BLUETOOTH-Verbindung hergestellt werden.

- Stellen Sie sicher, dass [BT TX] im Display an der Vorderseite erscheint (Seite 31).
- Vergewissern Sie sich, dass die zu verbindenden BLUETOOTH-Kopfhörer eingeschaltet sind und die BLUETOOTH-Funktion aktiviert ist.
- Stellen Sie diese Lautsprecheranlage und die BLUETOOTH-Kopfhörer näher beieinander auf.
- Führen Sie das Pairing zwischen dieser Lautsprecheranlage und dem BLUETOOTH-Kopfhörer erneut aus. Möglicherweise müssen Sie das Pairing mit dem BLUETOOTH-Kopfhörer über die Lautsprecheranlage zunächst aufheben. Siehe „So entfernen Sie gekoppelte Kopfhörer aus der Geräteliste“ (Seite 31).

- Möglicherweise wurden Pairing-Informationen gelöscht. Führen Sie das Pairing erneut durch (Seite 31).

### Über die verbundenen BLUETOOTH-Kopfhörer wird kein Ton ausgegeben.

- Stellen Sie sicher, dass [BT TX] im Display an der Vorderseite erscheint (Seite 31).
- Stellen Sie diese Lautsprecheranlage und die BLUETOOTH-Kopfhörer näher beieinander auf.
- Wenn sich in der Nähe ein Gerät befindet, das elektromagnetische Strahlung erzeugt, wie z. B. ein WLAN-Gerät, andere BLUETOOTH-Geräte oder ein Mikrowellenherd, stellen Sie das Gerät weiter von dieser Lautsprecheranlage entfernt auf.
- Entfernen Sie Hindernisse zwischen dieser Lautsprecheranlage und dem BLUETOOTH-Kopfhörer oder entfernen Sie die Lautsprecheranlage vom Hindernis.
- Ändern Sie die Position des verbundenen BLUETOOTH-Kopfhörers.
- Stellen Sie einen in der Nähe aufgestellten WLAN-Router oder PC auf den WLAN-Frequenzbereich 5 GHz ein.
- Erhöhen Sie die Lautstärke am verbundenen BLUETOOTH-Kopfhörer.
- Setzen Sie  [Setup] - [Erweiterte Einstellungen] - [Bluetooth-Einstellungen] - [Qualität Drahtloswiederg.] auf [LDAC Stabile Verbindung (Auto)] oder [SBC Stabile Verbindung (Auto)].
- Bestimmte Inhalte können aufgrund der Urheberrechtscodierung möglicherweise nicht ausgegeben werden.

## Fernbedienung

### Die Fernbedienung der Lautsprecheranlage funktioniert nicht.

- Richten Sie die Fernbedienung auf den Fernbediensensor an der Steuerungsbox (Seite 10).
- Entfernen Sie Hindernisse zwischen der Fernbedienung und der Lautsprecheranlage.
- Tauschen Sie beide Batterien in der Fernbedienung gegen neue aus, wenn sie zu schwach sind.
- Vergewissern Sie sich, dass Sie auf der Fernbedienung die richtige Taste drücken.

## Sonstiges

### Die Steuerung für HDMI funktioniert nicht einwandfrei.

- Prüfen Sie die Verbindung mit der Lautsprecheranlage (Seite 17).
- Aktivieren Sie die Steuerung für HDMI am Fernsehgerät. Einzelheiten dazu finden Sie in der Bedienungsanleitung zum Fernsehgerät.
- Warten Sie eine Weile und versuchen Sie es dann erneut. Wenn Sie die Lautsprecheranlage vom Stromnetz getrennt haben, dauert es eine Weile, bis wieder Funktionen ausgeführt werden können. Warten Sie mindestens 15 Sekunden und versuchen Sie es dann erneut.
- Vergewissern Sie sich, dass die an die Lautsprecheranlage angeschlossenen Geräte die Steuerung für HDMI unterstützen.
- Aktivieren Sie die Steuerung für HDMI bei den an die Lautsprecheranlage angeschlossenen Geräten. Einzelheiten hierzu finden Sie in der Bedienungsanleitung zu Ihrem Gerät.
- Art und Anzahl der Geräte, die mit der Steuerung für HDMI gesteuert werden

können, sind gemäß dem HDMI CEC-Standard wie folgt begrenzt:

- Aufnahmegeräte (Blu-ray Disc-Recorder, DVD-Recorder usw.): maximal 3 Geräte
- Wiedergabegeräte (Blu-ray Disc-Player, DVD-Player usw.): maximal 3 Geräte (diese Lautsprecheranlage nutzt eins davon)
- Tuner und ähnliche Geräte: maximal 4 Geräte
- Audiosysteme (Empfänger/Kopfhörer): maximal 1 Gerät (mit dieser Lautsprecheranlage verwendet)

### [PRTCT], [PUSH], der Lautsprechername ([FL], [FR], [RL], [RR] oder [SUB]) und [POWER] blinken abwechselnd im Display an der Vorderseite.

- Drücken Sie zum Ausschalten  (Ein/Aus) am betreffenden Lautsprecher ([FL]: linker vorderer Lautsprecher, [FR]: rechter vorderer Lautsprecher, [RL]: linker hinterer Lautsprecher, [RR]: rechter hinterer Lautsprecher, [SUB]: optionaler Subwoofer). Beim Lautsprecher trennen Sie das Netzkabel und starten dann die Lautsprecheranlage neu. Beim optionalen Subwoofer trennen Sie das Netzkabel und vergewissern sich, dass die Lüftungsöffnungen des optionalen Subwoofers nicht blockiert sind. Starten Sie dann die Lautsprecheranlage neu. Wenn die Verbindungen wieder ordnungsgemäß hergestellt wurden, erscheint im Display an der Vorderseite wieder die normale Anzeige.

[HIGH], [TEMP] und [ERROR] werden abwechselnd jeweils zwei Sekunden lang im Display an der Vorderseite angezeigt, [STANDBY] wird im Display an der Vorderseite angezeigt und dann schaltet sich die Lautsprecheranlage aus.

→ Bei der Lautsprecheranlage wurde eine hohe Temperatur erkannt. Drücken Sie  (Ein/Aus), um die Lautsprecheranlage neu zu starten.

**[BT TX] erscheint im Display an der Vorderseite.**

→ Setzen Sie  [Setup] - [Erweiterte Einstellungen] - [Bluetooth-Einstellungen] - [Bluetooth-Modus] auf [Empfänger]. [BT TX] erscheint im Display an der Vorderseite, wenn [Bluetooth-Modus] auf [Sender] gesetzt ist.

**Drahtlosfunktionen (WLAN, BLUETOOTH-Funktion, Lautsprecher oder optionaler Subwoofer) sind nicht stabil.**

→ Stellen Sie keine anderen Metallgegenstände als ein Fernsehgerät in die Nähe der Lautsprecheranlage.

**Die Lautsprecheranlage wird neu gestartet.**

→ Wenn Sie die Lautsprecheranlage an ein Fernsehgerät mit einer anderen Auflösung als der der Lautsprecheranlage anschließen, wird die Lautsprecheranlage eventuell neu gestartet, um die Bildausgabeeinstellung zurückzusetzen.

## Zurücksetzen der Lautsprecheranlage

Wenn die Lautsprecheranlage immer noch nicht ordnungsgemäß funktioniert, setzen Sie sie wie folgt zurück.

- 1 Drücken Sie HOME.**  
Das Startmenü wird auf dem Fernsehschirm angezeigt.
- 2 Wählen Sie  [Setup] - [Erweiterte Einstellungen] im Startmenü.**
- 3 Wählen Sie [Rückstellen].**
- 4 Wählen Sie die Menüoption aus, die Sie zurücksetzen möchten.**
- 5 Wählen Sie [Starten].**

**So brechen Sie das Zurücksetzen ab**

Wählen Sie in Schritt 5 [Abbrechen].

### Wenn Sie kein Zurücksetzen über das Startmenü durchführen können

- 1 Halten Sie  (Ein/Aus) an der Steuerungsbox länger als 10 Sekunden gedrückt.**  
Die Einstellungen werden auf den Ausgangsstatus zurückgesetzt.

#### **Hinweis**

Wenn Sie die Lautsprecheranlage zurücksetzen, kann die Verbindung mit den Lautsprechern und dem optionalen Subwoofer verloren gehen. Verbinden Sie in diesem Fall die Lautsprecher (Seite 24) und den optionalen Subwoofer unter Bezugnahme auf die Bedienungsanleitung erneut.

## Zurücksetzen der Lautsprecher

- 1 Halten Sie  (Ein/Aus) an der Unterseite des Lautsprechers länger als 10 Sekunden gedrückt.**

Die Netzanzeige des Lautsprechers blinkt langsam rot und das Zurücksetzen beginnt.

Wenn das Zurücksetzen abgeschlossen ist, blinkt die Netzanzeige des Lautsprechers abwechselnd grün und orange. Trennen Sie in diesem Fall das Netzkabel von der Netzsteckdose und schließen Sie es wieder an, sobald die Netzanzeige erlischt.

## Zusätzliche Informationen

# Technische Daten

## Lautsprecher (SA-FLA9/SA-FRA9/SA-RLA9/SA-RR9)

Die folgenden Beschreibungen sind die technischen Daten pro Lautsprecher.

### Verstärker

#### LEISTUNGSABGABE (Nennwert)

- Oberer Lautsprecher: 35 W (bei 6 Ohm, 1 kHz, 1 % Klirrfaktor)
- Hochtöner: 25 W (bei 6 Ohm, 10 kHz, 1 % Klirrfaktor)
- Tieftöner: 35 W (bei 6 Ohm, 100 Hz, 1 % Klirrfaktor)

#### LEISTUNGSABGABE (Referenz)

- Oberer Lautsprecher: 42 W (bei 6 Ohm, 1 kHz)
- Hochtöner: 42 W (bei 6 Ohm, 10 kHz)
- Tieftöner: 42 W (bei 6 Ohm, 100 Hz)

### Front-Lautsprecher

#### Lautsprechersystem

- 2-Wege-Lautsprecher,  
Bassreflexsystem

#### Tieftöner

70 mm × 82 mm, Konus

#### Hochtöner

19 mm, Gewebekalotte

### Oberer Lautsprecher

#### Lautsprechersystem

- Breitbandlautsprecher, Acoustic  
Suspension

#### Lautsprecher

46 mm × 54 mm (Konus)

### Allgemeines

#### Betriebsspannung

220 V - 240 V Wechselstrom, 50 Hz/  
60 Hz

#### Leistungsaufnahme

Ein: 22 W  
Standby-Modus: maximal 1 W  
Ausgeschaltet: maximal 0,5 W

Abmessungen\* (ca.) (B/H/T)

160 mm × 313 mm × 147 mm

\* ohne vorstehende Teile

Gewicht (ca.)

2,7 kg

## Steuerungsbox (TMR-A9WT)

### Eingänge

HDMI IN\*

### Ausgänge

HDMI OUT (TV ARC/eARC)\*  
S-CENTER OUT

- \* Die Buchsen HDMI IN und HDMI OUT (TV ARC/eARC) unterstützen das HDCP2.2- und das HDCP2.3-Protokoll. HDCP2.2 und HDCP2.3 sind weiter verbesserte Urheberrechtsschutztechnologien zum Schutz von Inhalten wie 4K-Filmen.

### HDMI

#### Anschluss

Typ A (19-polig)

### USB (nur zur Verwendung bei Aktualisierungen)

Anschluss  (USB): Typ A (zum Anschließen von USB-Speicher)

### LAN

#### LAN(100)-Anschluss

100BASE-TX-Anschluss

### WLAN

#### Kommunikationssystem

IEEE 802.11 a/b/g/n/ac

#### Frequenzbereich

2,4 GHz, 5 GHz

### BLUETOOTH

#### Kommunikationssystem

BLUETOOTH-Spezifikation Version 5.0

#### Sendeleistung

BLUETOOTH-Spezifikation  
Leistungsklasse 1

#### Maximale Kommunikationsreichweite

Sichtlinie ca. 30 m<sup>1)</sup>

#### Maximal registrierbare Geräte

9 Geräte

Frequenzband  
2,4-GHz-Frequenzband (2,4000 GHz -  
2,4835 GHz)  
Modulationsverfahren  
FHSS (Freq Hopping Spread Spectrum)  
Kompatible BLUETOOTH-Profil<sup>2)</sup>  
A2DP (Advanced Audio Distribution  
Profile)  
AVRC (Audio Video Remote Control  
Profile)

Unterstützte Codecs<sup>3)</sup>

SBC<sup>4)</sup>, AAC<sup>5)</sup>, LDAC

Übertragungsbereich (A2DP)

20 Hz - 40.000 Hz (LDAC-  
Abtastfrequenz 96 kHz, Übertragung  
mit 990 kbps)  
20 Hz - 20.000 Hz (Abtastfrequenz  
44,1 kHz)

- 1) Die tatsächliche Reichweite hängt von verschiedenen Faktoren ab, wie z. B. Hindernissen zwischen den Geräten, Magnetfeldern um einen Mikrowellenherd, statischer Elektrizität, Betrieb schnurloser Telefone, Empfangsempfindlichkeit, Betriebssystem, Softwareanwendung usw.
- 2) BLUETOOTH-Standardprofile geben den Zweck der BLUETOOTH-Kommunikation zwischen den Geräten an.
- 3) Codec: Format für die Audiosignalkomprimierung und -konvertierung
- 4) Abkürzung für Subband-Codec
- 5) Abkürzung für Advanced Audio Coding

## Allgemeines

Betriebsspannung

12 V Gleichstrom (bei Anschluss an eine Stromquelle mit 100 V - 240 V Wechselstrom und 50 Hz/60 Hz über das mitgelieferte Netzteil)

Leistungsaufnahme

Ein: 15 W

[Netzwerk/Bluetooth-Standby] - [Ein]:  
unter 2,4 W

[Netzwerk/Bluetooth-Standby] - [Aus]:  
unter 0,5 W\*

\* Wenn [Standby Umleit] auf [Aus] gesetzt ist oder wenn [Standby Umleit] auf [Auto] gesetzt ist und das angeschlossene Fernsehgerät ausgeschaltet wird.

Abmessungen\* (ca.) (B/H/T)

150 mm × 52 mm × 150 mm

\* ohne vorstehende Teile

Gewicht (ca.)

730 g

## Netzteil

Name oder Markenzeichen des Herstellers

Sony Corporation

Handelsregisternummer

5010401067252

Adresse

1-7-1 Konan, Minato-ku, Tokio, 108-0075  
Japan

Modellbezeichnung

AC-M1215WW

Eingangsspannung

100-240 V

Eingangs-Wechselstromfrequenz

50/60 Hz

Ausgangsspannung - Ausgangsstrom -  
Ausgang

12 V Gleichstrom - 1,5 A - 18 W

Durchschnittliche aktive Effizienz  
85 %

Effizienz bei niedriger Last (10 %)  
82,1 %

Leistungsaufnahme ohne Last  
0,03 W

## Geräte für das Streamen von Audio

- iPhone, iPad oder iPod touch mit iOS 11.4 oder höher
- Apple TV 4K oder Apple TV HD mit tvOS11.4 oder höher
- HomePod mit iOS 11.4 oder höher
- Mac mit iTunes 12.8 oder höher oder mit macOS Catalina
- PC mit iTunes 12.8 oder höher

## Drahtloser Sender/ Empfänger

Kommunikationssystem

Spezifikation der drahtlosen  
Tonübertragung Version 4.0

Frequenzbereich

5 GHz

Modulationsverfahren

OFDM



## Mitgeliefertes Zubehör

- Fernbedienung (1)
- R03-Batterie (Größe AAA) (2)
- HDMI-Kabel (4K- 8K-Übertragung wird unterstützt) (1)
- TV-Center-Lautsprechermoduskabel (1)
- Netzteil (1), Netzkabel (1)
- Netzkabel für den Lautsprecher (4)
- Einführungsanleitung
- Bedienungsanleitung (diese Anleitung)

Änderungen, die dem technischen Fortschritt dienen, bleiben vorbehalten.

# Funkfrequenzbereiche und maximale Ausgangsleistung

	Frequenzbereich	Maximale Ausgangsleistung
BLUETOOTH	2.400 - 2.483,5 MHz	< 9,9 dBm
WLAN	2.400 - 2.483,5 MHz	< 19,9 dBm
	5.150 - 5.250 MHz	< 19,8 dBm
	5.250 - 5.350 MHz	< 19,8 dBm
	5.470 - 5.725 MHz	< 19,8 dBm
	5.725 - 5.850 MHz	< 13,96 dBm
Drahtloser Lautsprecher	5.150 - 5.250 MHz	< 18 dBm
	5.250 - 5.350 MHz	< 18 dBm
	5.470 - 5.600 MHz	< 18 dBm
	5.650 - 5.725 MHz	< 18 dBm
	5.725 - 5.850 MHz	< 13,98 dBm

## Unterstützte Audioeingangsformate

Die unterstützten Audioformate variieren abhängig von der Eingangseinstellung der Lautsprecheranlage.

In der folgenden Tabelle gibt  das unterstützte Audioformat an und  ein nicht unterstütztes Audioformat.

Format	HDMI-Eingang	TV-Eingang (eARC)	TV-Eingang (ARC)
LPCM 2ch	<input type="radio"/>	<input type="radio"/>	<input type="radio"/>
LPCM 5.1ch	<input type="radio"/>	<input type="radio"/>	<input type="checkbox"/>
LPCM 7.1ch	<input type="radio"/>	<input type="radio"/>	<input type="checkbox"/>
Dolby Digital	<input type="radio"/>	<input type="radio"/>	<input type="radio"/>
Dolby TrueHD	<input type="radio"/>	<input type="radio"/>	<input type="checkbox"/>
Dolby Digital Plus	<input type="radio"/>	<input type="radio"/>	<input type="radio"/>
Dolby Atmos	<input type="radio"/>	<input type="radio"/>	<input type="checkbox"/>
Dolby Atmos - Dolby TrueHD	<input type="radio"/>	<input type="radio"/>	<input type="checkbox"/>
Dolby Atmos - Dolby Digital Plus	<input type="radio"/>	<input type="radio"/>	<input type="radio"/>
DTS	<input type="radio"/>	<input type="radio"/>	<input type="radio"/>
DTS-ES Discrete 6.1, DTS-ES Matrix 6.1	<input type="radio"/>	<input type="radio"/>	<input type="radio"/>
DTS 96/24	<input type="radio"/>	<input type="radio"/>	<input type="radio"/>
DTS-HD High Resolution Audio	<input type="radio"/>	<input type="radio"/>	<input type="checkbox"/>
DTS-HD Master Audio	<input type="radio"/>	<input type="radio"/>	<input type="checkbox"/>
DTS:X	<input type="radio"/>	<input type="radio"/>	<input type="checkbox"/>

### Hinweis

Die Buchse HDMI IN unterstützt keine Audioformate, die einen Kopierschutz enthalten, wie es zum Beispiel bei Super Audio CDs oder DVD-Audio der Fall sein kann.

## Info zur BLUETOOTH-Kommunikation

- BLUETOOTH-Geräte sollten in ca. 10 Metern Abstand (ohne Hindernisse) voneinander benutzt werden. Die tatsächliche Kommunikationsreichweite kann unter folgenden Bedingungen kürzer sein.
  - Wenn sich eine Person, ein Metallgegenstand, eine Wand oder ein anderes Hindernis zwischen den Geräten mit BLUETOOTH-Verbindung befindet
  - An Orten, an denen ein WLAN installiert ist
  - In der Nähe von Mikrowellenherden während des Betriebs
  - An Orten, an denen andere elektromagnetische Wellen vorkommen
- BLUETOOTH-Geräte und WLAN (IEEE 802.11 b/g/n) verwenden denselben Frequenzbereich (2,4 GHz). Bei Verwendung Ihres BLUETOOTH-Geräts in der Nähe eines Geräts mit WLAN-Funktion können elektromagnetische Störsignale auftreten. Dies kann zu niedrigeren Datenübertragungsraten, Störerauschen oder Verbindungsfehlern führen. Falls dies passiert, versuchen Sie folgende Abhilfemaßnahmen:
  - Verwenden Sie diese Lautsprecheranlage mindestens 10 Meter vom WLAN-Gerät entfernt.
  - Schalten Sie das WLAN-Gerät aus, wenn Sie Ihr BLUETOOTH-Gerät in einem Abstand von 10 Metern verwenden.
  - Stellen Sie diese Lautsprecheranlage und das BLUETOOTH-Gerät so nah wie möglich beieinander auf.
- Die von dieser Lautsprecheranlage ausgestrahlten Funkwellen können den Betrieb bestimmter medizinischer Geräte beeinträchtigen. Da diese Störsignale zu Fehlfunktionen führen können, schalten Sie diese Lautsprecheranlage und das BLUETOOTH-Gerät an den folgenden Orten aus:
  - In Krankenhäusern, Zügen, Flugzeugen, an Tankstellen sowie an allen Orten, wo brennbare Gase vorhanden sein können

- In der Nähe von Automattüren oder Brandmeldern
- Diese Lautsprecheranlage unterstützt Sicherheitsfunktionen, die die BLUETOOTH-Spezifikation erfüllen, um während der Kommunikation per BLUETOOTH-Technologie eine sichere Verbindung zu gewährleisten. Je nach den Einstellungen sowie anderen Faktoren ist die Sicherheit jedoch u. U. nicht ausreichend. Seien Sie bei der Kommunikation mit der BLUETOOTH-Technologie also immer vorsichtig.
- Sony kann in keiner Weise für Schäden oder andere Verluste haftbar gemacht werden, die durch Sicherheitslücken bei der Übertragung von Informationen mittels BLUETOOTH-Kommunikation entstehen.
- Die BLUETOOTH-Kommunikation kann nicht notwendigerweise bei allen BLUETOOTH-Geräten garantiert werden, die das gleiche Profil wie diese Lautsprecheranlage haben.
- BLUETOOTH-Geräte, die mit dieser Lautsprecheranlage verbunden werden, müssen der BLUETOOTH-Spezifikation von Bluetooth SIG, Inc., entsprechen und dementsprechend zertifiziert sein. Aber auch wenn ein Gerät der BLUETOOTH-Spezifikation entspricht, kann es vorkommen, dass Merkmale oder Spezifikationen des BLUETOOTH-Geräts eine Verbindung unmöglich machen bzw. zu anderen Steuerungsmethoden oder einer anderen Anzeige bzw. Bedienung führen.
- Je nach dem BLUETOOTH-Gerät, das mit dieser Lautsprecheranlage verbunden ist, der Kommunikationsumgebung oder den Umgebungsbedingungen kann es zu Störerauschen kommen oder der Ton kann aussetzen.

Sollten an Ihrer Lautsprecheranlage Probleme auftreten oder sollten Sie Fragen haben, wenden Sie sich bitte an Ihren nächsten Sony-Händler.

# Sicherheitsmaßnahmen

## Info zur Sicherheit

- Sollte ein Fremdkörper oder Flüssigkeit in das Gehäuse gelangen, ziehen Sie den Netzstecker und lassen Sie die Lautsprecheranlage von qualifiziertem Fachpersonal überprüfen, bevor Sie sie weiter verwenden.
- Klettern Sie nicht auf die Lautsprecheranlage, denn Sie könnten herunterfallen und sich verletzen oder die Lautsprecheranlage könnte beschädigt werden.

## Info zu Stromquellen

- Achten Sie vor der Inbetriebnahme der Lautsprecheranlage darauf, dass die Betriebsspannung der lokalen Stromversorgung entspricht. Die Betriebsspannung ist auf dem Typenschild an der Unterseite der Steuerungsbox angegeben.
- Wenn Sie die Lautsprecheranlage längere Zeit nicht benutzen wollen, trennen Sie sie von der Netzsteckdose. Ziehen Sie zum Trennen des Netzkabels immer am Stecker, niemals am Kabel selbst.
- Aus Sicherheitsgründen ist ein Stift des Steckers breiter als der andere und der Stecker passt nur in einer Richtung in die Netzsteckdose. Wenn Sie den Stecker nicht vollständig in die Steckdose stecken können, wenden Sie sich an Ihren Fachhändler.
- Das Netzkabel darf nur von einer qualifizierten Kundendienststelle ausgetauscht werden.

## Info zur Wärmeentwicklung

Die Lautsprecheranlage erwärmt sich während des Betriebs, was jedoch kein Anzeichen für eine Funktionsstörung ist. Wenn Sie die Lautsprecheranlage längere Zeit mit hoher Lautstärke verwenden, steigt die Gehäusestemperatur an der Rück- und Unterseite stark an. Um Verbrennungen zu vermeiden, berühren Sie die Lautsprecheranlage nicht.

## Info zur Aufstellung

- Stellen Sie die Lautsprecheranlage nicht in der Nähe von Wärmequellen oder an einem Ort auf, der direktem Sonnenlicht, außergewöhnlich viel Staub oder mechanischen Erschütterungen ausgesetzt ist.
- Stellen Sie keine Gegenstände, die die Lüftungsöffnungen blockieren und Funktionsstörungen verursachen könnten, neben die Steuerungsbox.
- Stellen Sie keine anderen Metallgegenstände als ein Fernsehgerät in die Nähe der Lautsprecheranlage. Andernfalls sind Drahtlosfunktionen möglicherweise nicht stabil.
- Wenn die Lautsprecheranlage in Verbindung mit einem Fernsehgerät, Videorecorder oder Kassettendeck verwendet wird, kann es zu Störrauschen kommen und die Bildqualität wird möglicherweise beeinträchtigt. Stellen Sie die Lautsprecheranlage in diesem Fall weiter vom Fernsehgerät, Videorecorder oder Kassettendeck entfernt auf.
- Seien Sie vorsichtig, wenn Sie die Lautsprecheranlage auf besonders behandelte Oberflächen (gewachst, geölt, poliert usw.) stellen, da es zu Flecken oder Verfärbungen kommen kann.
- Achten Sie darauf, sich an den Ecken der Lautsprecheranlage nicht zu stoßen bzw. zu verletzen.
- Wenn Sie die Lautsprecheranlage an der Wand befestigen, lassen Sie darunter mindestens 3 cm Platz frei.
- Die Lautsprecher dieser Lautsprecheranlage sind nicht magnetisch abgeschirmt. Halten Sie Magnetstreifenkarten von der Lautsprecheranlage fern.

## Info zum Betrieb

Schalten Sie die Lautsprecheranlage unbedingt aus und trennen Sie sie vom Stromnetz, bevor Sie andere Geräte anschließen.

## **Wenn es bei einem Fernsehgerät in der Nähe zu**

### **Farbunregelmäßigkeiten kommt**

Bei manchen Typen von Fernsehgeräten können Farbunregelmäßigkeiten auftreten.

### **Wenn Farbunregelmäßigkeiten auftreten...**

Schalten Sie das Fernsehgerät einmal aus und nach 15 bis 30 Minuten wieder ein.

### **Wenn immer noch Farbunregelmäßigkeiten auftreten...**

Stellen Sie die Lautsprecheranlage weiter vom Fernsehgerät entfernt auf.

## **Info zur Reinigung**

Reinigen Sie die Lautsprecheranlage mit einem weichen, trockenen Tuch. Verwenden Sie keine Scheuerschwämme, Scheuermittel oder Lösungsmittel wie Alkohol oder Benzin.

Sollten an Ihrer Lautsprecheranlage Probleme auftreten oder sollten Sie Fragen haben, wenden Sie sich bitte an Ihren nächsten Sony-Händler.

## **Haftungsausschluss bei von Dritten angebotenen Diensten**

Netzwerkdienste, Inhalte und (das Betriebssystem und) die Software dieses Produkts können einzelnen Bedingungen und Konditionen unterliegen sowie jederzeit geändert, unterbrochen oder eingestellt werden; des Weiteren können Gebühren, Registrierung und Kreditkarteninformationen verlangt werden.

## **Hinweise zum Aktualisieren**

Sie können die Software dieser Lautsprecheranlage automatisch aktualisieren lassen, wenn über ein Drahtlos- oder verkabeltes Netzwerk eine Internetverbindung besteht. Durch Aktualisieren der Software können Sie neue Funktionen hinzufügen und den

Bedienkomfort sowie die Sicherheit der Lautsprecheranlage verbessern. Wenn Aktualisierungen nicht automatisch ausgeführt werden sollen, können Sie die Funktion mit der App Sony | Music Center auf Ihrem Smartphone oder Tablet deaktivieren. Aus Sicherheitsgründen werden bestimmte Softwareaktualisierungen jedoch automatisch ausgeführt, auch wenn diese Funktion für die Lautsprecheranlage deaktiviert ist. Wenn die Funktion deaktiviert ist, können Sie die Software auch über das Einstellmenü aktualisieren. Ausführliche Informationen finden Sie in der Hilfe. Während einer Softwareaktualisierung können Sie die Lautsprecheranlage nicht verwenden.

# Urheberrechtsschutz und Markenzeichen

Diese Lautsprecheranlage umfasst Dolby\* Digital und das DTS\*\* Digital Surround System.

\* In Lizenz von Dolby Laboratories gefertigt. Dolby, Dolby Vision, Dolby Atmos und das Doppel-Dsymbol sind Warenzeichen von Dolby Laboratories.

\*\*Informationen zu DTS-Patenten finden Sie unter <http://patents.dts.com>. Hergestellt unter der Lizenz von DTS, Inc. DTS, DTS:X und das DTS:X-Logo sind eingetragene Marken oder Marken von DTS, Inc. in den USA und anderen Ländern.

© 2020 DTS, Inc. ALLE RECHTE  
VORBEHALTEN.

Der BLUETOOTH®-Schriftzug und die Bluetooth-Logos sind eingetragene Markenzeichen von Bluetooth SIG, Inc., und ihre Verwendung durch die Sony Corporation erfolgt in Lizenz. Andere Marken und Markennamen sind Eigentum der jeweiligen Rechteinhaber.

Die Begriffe HDMI und HDMI High-Definition Multimedia Interface sowie das HDMI-Logo sind Marken oder eingetragene Marken von HDMI Licensing Administrator, Inc. in den Vereinigten Staaten und anderen Ländern.

Google, Google Play, Google Home und Chromecast built-in sind Markenzeichen von Google LLC. Google Assistant ist in bestimmten Sprachen und Ländern nicht verfügbar.

Apple, AirPlay, iPad, iPhone und iPod touch sind in den USA und in anderen Ländern eingetragene Markenzeichen von Apple Inc.

Die Verwendung des „Works with Apple“-Markenemblems bedeutet, dass ein Zubehör speziell für die Funktionalität mit der im „Works with Apple“-Markenemblem

bezeichneten Technologie entwickelt und vom Entwickler für die Erfüllung der Apple-Leistungsstandards zertifiziert wurde.

Das „BRAVIA“-Logo ist ein Markenzeichen der Sony Corporation.

WALKMAN® und das WALKMAN®-Logo sind eingetragene Markenzeichen der Sony Corporation.

„PlayStation“ ist ein eingetragenes Markenzeichen oder Markenzeichen von Sony Interactive Entertainment Inc.

MPEG Layer-3 Audio-Kodierungstechnologie und Patente wurden von Fraunhofer IIS und Thomson lizenziert.

Windows Media ist eine eingetragene Marke oder Marke der Microsoft Corporation in den USA und/oder in anderen Ländern. Dieses Produkt ist durch bestimmte geistige Eigentumsrechte der Microsoft Corporation geschützt. Die Verwendung oder Distribution dieser Technologie außerhalb dieses Produktes ohne Lizenz von Microsoft oder eines bevollmächtigten Microsoft-Tochterunternehmens ist untersagt.

Wi-Fi®, Wi-Fi Protected Access® und Wi-Fi Alliance® sind eingetragene Markenzeichen der Wi-Fi Alliance.

Wi-Fi CERTIFIED™, WPA™ und WPA2™ sind Markenzeichen der Wi-Fi Alliance.

LDAC™ und das LDAC-Logo sind Markenzeichen der Sony Corporation. LDAC ist eine von Sony entwickelte Audiocodieretechnologie zur Übertragung von hochauflösenden Audioinhalten (Hi-Res) auch über eine BLUETOOTH-Verbindung. Anders als bei anderen BLUETOOTH-kompatiblen Codieretechnologien wie SBC werden dabei keine Hi-Res-Audioinhalte\* herunterkonvertiert. Mithilfe effizienter Codierung und optimierter Paketbildung werden bei unübertroffener Tonqualität

ungefähr dreimal mehr Daten\*\* als bei anderen Technologien über ein BLUETOOTH-Funknetzwerk übertragen.

\* Mit Ausnahme von Inhalten im DSD-Format

\*\*Verglichen mit SBC (Subband-Codierung) bei Auswahl einer Bitrate von 990 Kbps (96/48 kHz) oder 909 Kbps (88,2/44,1 kHz)

Dieses Produkt enthält Software, die der GNU General Public License („GPL“) oder der GNU Lesser General Public License („LGPL“) unterliegt. Bei diesen Lizenztypen sind Kunden berechtigt, den Quellcode besagter Software gemäß den Bedingungen der GPL oder der LGPL zu beschaffen, zu ändern und weiterzuverbreiten.

Nähere Informationen zu GPL, LGPL und anderen Softwarelizenzen finden Sie im Produkt unter [Software-Lizenzinformation] in  [Setup] - [Erweiterte Einstellungen] - [System-Einstellungen].

Die Software dieses Produkts enthält urheberrechtlich geschützte Software, die der Lizenz GPLv2 und anderen Lizenzen unterliegt, denen zufolge Zugriff auf den Quellcode gewährt werden muss. Eine Kopie des relevanten Quellcodes finden Sie gemäß der GPLv2 (und anderen Lizenzen) unter <http://www.sony.net/Products/Linux/>.

Sie können sich den Quellcode gemäß GPLv2 für einen Zeitraum von drei Jahren nach unserer letzten Auslieferung dieses Produkts auf einem physischen Datenträger zuschicken lassen; das entsprechende Formular finden Sie unter <http://www.sony.net/Products/Linux/>. Dieses Angebot gilt für alle Empfänger dieser Information.

Bitte beachten Sie, dass Sony keine Fragen zum Inhalt des Quellcodes beantworten kann.

„TRILUMINOS“ und das „TRILUMINOS“-Logo sind eingetragene Markenzeichen der Sony Corporation.

Die Spotify Software unterliegt den folgenden Drittanbieter-Lizenzen: <https://www.spotify.com/connect/third-party-licenses>.

Spotify und die Spotify-Logos sind Markenzeichen der Spotify Group.\*

\* Je nach Land bzw. Region steht diese Funktion möglicherweise nicht zur Verfügung.

Alle anderen Marken sind Eigentum der jeweiligen Rechteinhaber.



# Index

## Tasten

AUDIO 40  
BLUETOOTH 29  
DIMMER 46  
IMMERSIVE AE 37  
NIGHT 39  
VOICE 39

## A

Anfangseinstellung 47  
ARC 10  
Audio Return Channel 10  
Audioformat 67

## B

BLUETOOTH  
Funktion 29  
Pairing 29  
„BRAVIA“ Sync 45

## D

Drahtlose Verbindung  
BLUETOOTH-Geräte 29  
Fernsehgerät 26  
Kopfhörer 31  
DTS-Dialogsteuerung 41

## E

eARC 10  
Einstellungen  
Einstelloption 48  
Zurücksetzen 61  
Enhanced Audio Return Channel 10

## F

Fernbedienung 12

## I

Immersive Audio Enhancement 37  
Installation 15

## K

Kabelgebundene Verbindung  
AV-Geräte 18  
Fernsehgerät 17

## L

Lautstärke 36

## M

Multiplex-Ton 40

## N

Nachtmodus 39

## P

PRTCT 60

## S

Schnellkonfiguration 47  
Softwareaktualisierung 49  
Sprachmodus 39  
Steuerung für HDMI 43

## T

Tonmodus 38

## V

Verbindung (siehe „Kabelgebundene Verbindung“ oder „Drahtlose Verbindung“ im „Index“)

## W

Wandmontage 15

## Z

Zurücksetzen 61

**WAŻNE – przed użyciem produktu firmy Sony przeczytaj umowę licencyjną na oprogramowanie użytkownika końcowego.**

Korzystanie z produktu oznacza akceptację umowy licencyjnej na oprogramowanie użytkownika końcowego. Umowa licencyjna na oprogramowanie zawarta między użytkownikiem a firmą Sony jest dostępna pod następującym adresem URL: [https://rd1.sony.net/help/ht/eula21/h\\_zz/](https://rd1.sony.net/help/ht/eula21/h_zz/)

## **OSTRZEŻENIE**

Nie instaluj zestawu głośnikowego w ograniczonej przestrzeni, takiej jak regał na książki lub wbudowana szafka.

Aby zmniejszyć ryzyko pożaru, nie zakrywaj otworów wentylacyjnych zestawu głośnikowego gazetami, obrusami, zasłonami itp.

Nie wystawiaj zestawu głośnikowego na działanie źródeł otwartego ognia (na przykład zapalonych świec).

Aby zredukować ryzyko pożaru lub porażenia prądem, nie należy narażać zestawu głośnikowego na kapanie lub rozbryzgi cieczy, a także nie należy stawiać na nim przedmiotów wypełnionych płynami, takich jak wazony.

Zasilacz sieciowy i zestaw głośników pozostają podłączone od sieci, dopóki są podłączone do gniazdka sieciowego, nawet jeśli sam zestaw głośnikowy jest wyłączony.

Ze względu na to, że wtyczki sieciowe przewodów zasilających i zasilacz sieciowy służą do odłączania zestawu głośnikowego od sieci, należy podłączać zestaw głośnikowy do łatwo dostępnego gniazdka elektrycznego.

Jeżeli występują jakiegokolwiek nieprawidłowości w działaniu zestawu głośnikowego, niezwłocznie odłącz wtyczki sieciowe przewodów zasilających i zasilacz sieciowy od gniazdka elektrycznego.

### **UWAGA**

Ryzyko wybuchu, jeśli włożona zostanie bateria niewłaściwego typu.

Baterii ani urządzenia z zainstalowanymi bateriami nie należy narażać na działanie zbyt wysokich temperatur, na przykład na bezpośrednie działanie promieni słonecznych i ognia.

### **Nie umieszczać produktu w sąsiedztwie urządzeń medycznych.**

Ten produkt (wraz z osprzętem) wyposażony jest w magnes(y) mogący(-e) zakłócać pracę rozruszników serca, programowalnych zastawek przetokowych do leczenia wodogłowia lub innych urządzeń medycznych. Nie należy umieszczać produktu w pobliżu osób, które korzystają ze wspomnianych urządzeń medycznych. Jeżeli stosowane są wspomniane urządzenia medyczne, przed przystąpieniem do użytkowania tego produktu należy zasięgnąć porady lekarskiej.

Aby podłączyć zestaw głośnikowy do sieci, wykonaj połączenie przez router lub port LAN z funkcją routera. Jeżeli te połączenia nie zostaną nawiązane, może wystąpić problem z zabezpieczeniami.

Tylko do użytku wewnątrz budynków.

### **Kable zalecane do użycia**

Do połączenia z komputerami i/lub urządzeniami peryferyjnymi należy stosować prawidłowo ekranowane i uziemione kable oraz złącza.

## Skrzynka sterująca i głośniki

Tabliczka znamionowa znajduje się na spodzie skrzynki sterującej i głośników.

### Zasilacz sieciowy

Etykiety zawierające numer modelu i numer seryjny zasilacza sieciowego znajdują się na spodzie zasilacza sieciowego.

W wyniku testów opisywanego sprzętu stwierdzono, że jest on zgodny z ograniczeniami określonymi w przepisach EMC, gdy używany kabel połączeniowy nie przekracza 3 metrów.

### Dotyczy klientów w Europie

#### **Uwaga dla klientów: poniższe informacje mają zastosowanie wyłącznie do urządzeń, które zostały wprowadzone do sprzedaży w krajach stosujących dyrektywę Unii Europejskiej**

Produkt ten został wyprodukowany przez lub na zlecenie Sony Corporation.

Importer w UE i Wielkiej Brytanii: Sony Europe B.V.

Zapytania do importera w UE i zapytania dotyczące zgodności produktu w Europie należy kierować do autoryzowanego przedstawiciela producenta, Sony Belgium, bijkantoor van Sony Europe B.V., Da Vincilaan 7-D1, 1930 Zaventem, Belgia.

Zapytania do importera w Wielkiej Brytanii i zapytania dotyczące zgodności produktu w Wielkiej Brytanii należy kierować do autoryzowanego przedstawiciela producenta, Sony Europe B.V., The Heights, Brooklands, Weybridge, Surrey KT13 0XW, Zjednoczone Królestwo.



Sony Corporation niniejszym oświadcza, że to urządzenie jest zgodne z dyrektywą 2014/53/UE. Pełny tekst deklaracji zgodności UE jest dostępny pod następującym adresem internetowym:  
<https://compliance.sony.eu>

W przypadku tego urządzenia radiowego, obowiązują ograniczenia dotyczące oddania do użytku lub wymagania dotyczące zezwolenia na użycie w krajach: BE, BG, CZ, DK, DE, EE, IE, EL, ES, FR, HR, IT, CY, LV, LT, LU, HU, MT, NL, AT, PL, PT, RO, SI, SK, FI, SE, UK, UK(NI), IS, LI, NO, CH, AL, BA, MK, MD, RS, ME, XK, TR:

Pasma 5 150 MHz - 5 350 MHz jest zarezerwowane tylko do zastosowań w pomieszczeniach.

Te urządzenia radiowe są przeznaczone do użytku z zatwierdzonymi wersjami oprogramowania, wskazanymi w deklaracji zgodności. Oprogramowanie zainstalowane w tych urządzeniach radiowych jest weryfikowane, w celu zapewnienia zgodności z wymogami przepisów dotyczących sprzętu radiowego.

Informacje o wersji oprogramowania można znaleźć w [System Information] w  [Setup] - [Advanced Settings] - [System Settings].

### **Połączenie z Internetem i adres IP**

Dane techniczne, takie jak adres IP [lub szczegóły dotyczące urządzenia] są używane, gdy produkt jest podłączony do Internetu w celu zaktualizowania oprogramowania lub skorzystania z usług osób trzecich. W przypadku aktualizacji oprogramowania, te dane techniczne mogą zostać przekazane na

nasze serwery aktualizacji w celu dostarczenia aktualizacji oprogramowania odpowiedniej dla danego urządzenia. Jeżeli nie chcesz, aby takie dane techniczne były w ogóle używane, nie ustawiaj funkcji Internetu bezprzewodowego i nie podłączaj kabla internetowego.



**Pozbywanie się zużytych baterii i zużytego sprzętu elektrycznego i elektronicznego (stosowane w krajach Unii**

**Europejskiej i w pozostałych krajach mających własne systemy zbiórki)**

Ten symbol umieszczony na produkcie, baterii lub na opakowaniu oznacza, że ani produkt, ani bateria nie mogą być ona traktowane jako odpad komunalny. W przypadku niektórych rodzajów baterii symbol ten może być stosowany w kombinacji z symbolem chemicznym. Symbol chemiczny ołowiu (Pb) stosuje się jako dodatkowe oznaczenie, jeśli bateria zawiera więcej niż 0,004 % ołowiu. Odpowiednie zagospodarowanie zużytego sprzętu i zużytych baterii zapobiega potencjalnym zagrożeniom dla środowiska i zdrowia ludzi, do których mogłoby dojść w przypadku niewłaściwego obchodzenia się z tymi odpadami. Recykling materiałów pomaga chronić zasoby naturalne. W przypadku produktów, w których ze względu na bezpieczeństwo, poprawne działanie lub integralność danych wymagane jest stałe podłączenie do baterii, wymianę zużytej baterii należy zlecić wyłącznie wykwalifikowanemu personelowi stacji serwisowej. Aby mieć pewność, że bateria znajdująca się w zużytym sprzęcie elektrycznym i elektronicznym będzie właściwie zagospodarowana, należy dostarczyć

sprzęt do odpowiedniego punktu zbiórki. W odniesieniu do wszystkich pozostałych zużytych baterii prosimy o zapoznanie się z rozdziałem instrukcji obsługi produktu o bezpiecznym demontażu baterii. Zużyta bateria należy dostarczyć do odpowiedniego punktu zbiórki. W celu uzyskania bardziej szczegółowych informacji na temat recyklingu baterii należy skontaktować się z lokalną jednostką samorządu terytorialnego, ze służbami zajmującymi się zagospodarowywaniem odpadów lub ze sklepem, w którym zakupiono produkt lub baterię.

Niniejsze urządzenie należy instalować i obsługiwać w taki sposób, aby promiennik znajdował się w odległości ponad 20 cm od ciała osoby.

# Spis treści

Informacje o instrukcjach obsługi zestawu głośników .....	7
---	---

Zawartość opakowania	➔	Przewodnik uruchamiania (osobny dokument)
----------------------	---	---

Możliwości zestawu głośników .....	8
Instrukcja dotycząca części i elementów sterujących .....	10
Używanie menu głównego .....	14

## Konfigurowanie

Instalowanie zestawu głośników .....	15
Podłączanie telewizora .....	16
Gdy telewizor ma gniazdo S-CENTER SPEAKER IN .....	17
Podłączanie urządzenia AV .....	18
Podłączanie do gniazdka zasilania .....	20
Wykonywanie ustawień początkowych .....	21
Jeżeli głośniki nie połączyły się prawidłowo .....	23

## Oglądanie zdjęć

Oglądanie telewizji .....	24
Odtwarzanie z podłączonego urządzenia AV .....	24

## Słuchanie muzyki/dźwięku

Słuchanie dźwięku z telewizora firmy Sony z funkcją BLUETOOTH® .....	25
Słuchanie muzyki/dźwięku za pomocą funkcji BLUETOOTH .	28
Odtwarzanie dźwięku podłączonego telewizora lub podłączonego urządzenia za pomocą słuchawek .....	30

## Odtwarzanie muzyki po połączeniu z siecią

Możliwości zestawu głośników po podłączeniu do sieci .....	32
--	----

## Ustawienie głośności i jakości dźwięku

Ustawienie głośności .....	34
Korzystanie z wciągającego dźwięku przestrzennego (IMMERSIVE AE) .....	35
Ustawienie efektu dźwiękowego dostosowanego do źródła dźwięku (tryb dźwięku) .....	36
Wyraźniejsze dialogi (VOICE) .....	37
Rozkoszowanie się wyraźnym dźwiękiem podczas cichego odtwarzania o północy (NIGHT) .....	37
Regulacja opóźnienia między obrazem a dźwiękiem .....	38
Dźwięk transmisji multipleks (AUDIO) .....	38
Dostosowywanie głośności dialogów podczas odtwarzania zawartości DTS:X .....	39

## Korzystanie z zestawu głośników poprzez połączenie z telewizorem

Obsługa zestawu głośników poprzez połączenie z telewizorem (funkcja Sterowanie przez HDMI) .....	41
Obsługa zestawu głośników poprzez połączenie z telewizorem zgodnym z funkcją „BRAVIA” Sync .....	43

## **Zmiana ustawień**

Zmiana jasności wyświetlacza panelu przedniego i wskaźników (DIMMER) .....	44
Oszczędzanie energii w trybie czuwania .....	45
Uruchomienie Easy Setup .....	45
Uruchomienie Advanced Settings .....	46
Aktualizacja oprogramowania ...	47

## **Wykrywanie i usuwanie usterek**

Wykrywanie i usuwanie usterek .....	49
Resetowanie zestawu głośników .....	58

## **Informacje dodatkowe**

Dane techniczne .....	60
Pasma częstotliwości radiowych i maksymalna moc wyjściowa .....	63
Obsługiwane formaty dźwięku ...	64
Korzystanie z komunikacji BLUETOOTH .....	65
Środki ostrożności .....	66
Prawa autorskie i znaki towarowe .....	68
Indeks .....	70

---

## Informacje o instrukcjach obsługi zestawu głośników

Informacje zawarte w każdej instrukcji przedstawiono, jak poniżej.

### Przewodnik uruchamiania



Przedstawia wstępne procedury dotyczące instalacji i podłączenia w celu korzystania z zestawu głośników oraz czynności wymaganych do odtwarzania muzyki.

### Instrukcja obsługi (ten dokument)



Wyjaśnia podstawowe operacje.

- Podłączanie do telewizora
- Odtwarzanie muzyki/dźwięku z urządzeń podłączonych za pomocą kabla HDMI lub funkcji BLUETOOTH
- Regulacja dźwięku itd.

## Przewodnik pomocniczy (instrukcja internetowa)

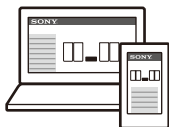

Dla klientów w obu Amerykach

[https://rd1.sony.net/help/ht/a9/h\\_uc/](https://rd1.sony.net/help/ht/a9/h_uc/)



Dla klientów w innych krajach/regionach

[https://rd1.sony.net/help/ht/a9/h\\_zz/](https://rd1.sony.net/help/ht/a9/h_zz/)



Opisuje wszystkie czynności, w tym obsługę na zaawansowanym poziomie.

- Odtwarzanie muzyki/dźwięku za pomocą funkcji sieciowej
- Szczegóły dotyczące pozycji menu itp.

### Wskazówki

- Instrukcje zawarte w tych instrukcjach obsługi opisują elementy sterowania na pilocie zdalnego sterowania.
- Znaki w nawiasach [ ] pojawiają się na ekranie telewizora lub na wyświetlaczu panelu przedniego.
- Szczegóły zostały pominięte na ilustracjach.

---

## Zawartość opakowania

Patrz Przewodnik uruchamiania (osobny dokument).

# Możliwości zestawu głośników

Zestaw głośników obsługuje formaty audio oparte na obiektach takie, jak Dolby Atmos i DTS:X oraz formaty wideo HDR takie, jak HDR10, HLG i Dolby Vision.

## TV

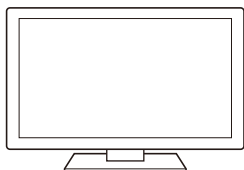

- „Oglądanie telewizji” (strona 24)
- „Słuchanie dźwięku z telewizora firmy Sony z funkcją BLUETOOTH®” (strona 25)



## Odtwarzacz Blu-ray Disc™, dekodery STB, konsola do gier itp.

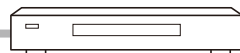

„Odtwarzanie z podłączonego urządzenia AV” (strona 24)

## Słuchawki



„Odtwarzanie dźwięku podłączonego telewizora lub podłączonego urządzenia za pomocą słuchawek” (strona 30)

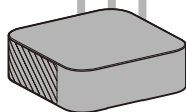

## Urządzenia mobilne

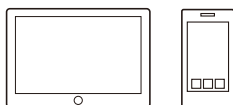

„Słuchanie muzyki/dźwięku za pomocą funkcji BLUETOOTH®” (strona 28)



## Dostarczone głośniki

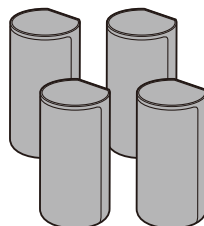



## Sieć



„Możliwości zestawu głośników po podłączeniu do sieci” (strona 32)

Aby uzyskać informacje na temat metody łączenia się z siecią i funkcji obsługiwanych przez połączenie sieciowe, należy zapoznać się z Przewodnikiem pomocniczy (instrukcją internetową).

Dla klientów w obu Amerykach

[https://rd1.sony.net/help/ht/a9/h\\_uc/](https://rd1.sony.net/help/ht/a9/h_uc/)



Dla klientów w innych krajach/regionach

[https://rd1.sony.net/help/ht/a9/h\\_zz/](https://rd1.sony.net/help/ht/a9/h_zz/)



## Opcjonalny subwoofer

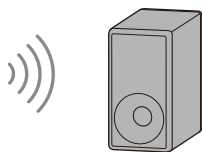

Informacje na temat obsługi opcjonalnego subwoofera można znaleźć w jego instrukcji obsługi.

Obsługiwane opcjonalne subwoofery można sprawdzić na stronie witrynie internetowej Sony.

# Instrukcja dotycząca części i elementów sterujących

## Moduł sterowania

### Przód

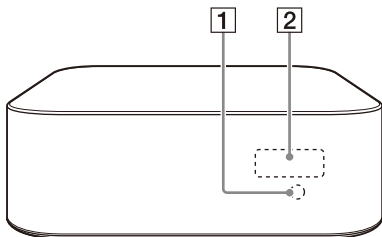

#### **1** Czujnik pilota zdalnego sterowania

Skieruj pilota zdalnego sterowania na czujnik pilota zdalnego sterowania, aby uruchomić zestaw głośników.

#### **2** Wyświetlacz panelu przedniego

#### **3** Port UPDATE (strona 47)

Umożliwia podłączenie pamięci USB podczas aktualizacji zestawu głośników.

#### **4** Gniazdo S-CENTER OUT (strona 17)

#### **5** Przycisk (zasilanie)

Włączenie zestawu głośników lub ustawienie go w trybie czuwania.

#### **6** Port LAN(100)

### Tył

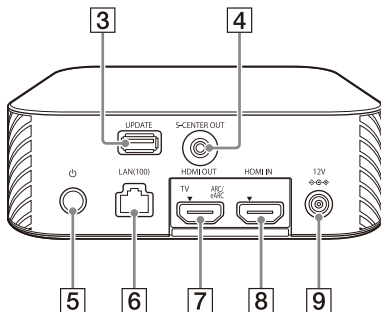

#### **7** Gniazdo HDMI OUT (TV ARC/ eARC)

Podłączenie telewizora wyposażonego w gniazdo wejścia HDMI za pomocą kabla HDMI. Zestaw głośników jest zgodny z funkcjami eARC i ARC. ARC to funkcja, która przesyła dźwięk z telewizora do urządzenia AV, takiego jak zestaw głośników, z gniazda HDMI telewizora. eARC to rozszerzenie funkcji ARC umożliwiające przesyłanie dźwięku opartego na obiektach i wielokanałowej zawartości LPCM, która nie może być przesyłana przy użyciu funkcji ARC.

#### **8** Gniazdo HDMI IN

#### **9** Terminal DC IN

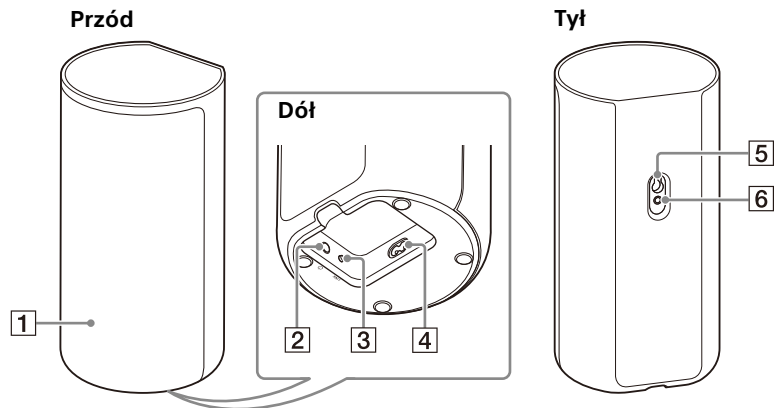

## 1 Wskaźnik zasilania

Wyświetla stan połączenia między modulem sterującym a głośnikiem, a także stan zasilania głośnika.

Czerwony

– Świeci się: głośnik jest w trybie czuwania.

Zielony

– Świeci się: głośnik jest podłączony do modułu sterującego.

– Miga powoli: głośnik próbuje połączyć się z modulem sterującym.

– Miga wielokrotnie dwukrotnie: głośnik jest w stanie gotowości do parowania poprzez połączenie ręczne.

Wyłączony

– Głośnik jest wyłączony.

## 2 Przycisk (zasilanie)

Włącza/wyłącza głośnik.

## 3 Przycisk LINK (strona 23)

## 4 Wejście AC

## 5 Otwór do montażu na ścianie

## 6 Otwór montażowy do stojaka głośnika

### Uwaga

W przypadku używania otworu do montażu na ścianie (5) lub otworu montażowego do stojaka głośnika (6), zdejmij z nich osłonę agrafką itp. (strona 15).

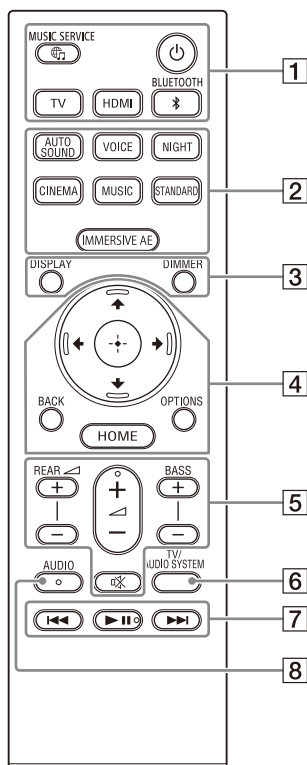

### 1 (zasilanie)

Włączenie zestawu głośników lub ustawienie go w trybie czuwania.

### **Przycisk (MUSIC SERVICE)**

Jeżeli wcześniej odtwarzano muzykę w Spotify na zestawie głośników, można wznowić odtwarzanie, naciskając ten przycisk.

Ten przycisk może być niedostępny w niektórych krajach/regionach.

**BLUETOOTH (strona 29)**

**TV (strona 24)**

**HDMI (strona 24)**

### 2 **AUTO SOUND (strona 36)**

**VOICE (strona 37)**

**NIGHT (strona 37)**

**CINEMA (strona 36)**

**MUSIC (strona 36)**

**STANDARD (strona 36)**

**IMMERSIVE AE (strona 35)**

### 3 **DIMMER (strona 44)**

**DISPLAY**

Wyświetlenie informacji o odtwarzaniu na ekranie telewizora.

Informacje o odtwarzaniu wyświetlają się na wyświetlaczu panelu przedniego dla wejścia TV.

**4** ↕/↔/↔/↔ (strona 14)

⊕ (potwierdzenie) (strona 14)

**BACK** (strona 14)

**OPTIONS** (strona 39)

Wyświetlenie menu opcji na ekranie telewizora.

Menu opcji wyświetla się na wyświetlaczu panelu przedniego dla wejścia TV.

**HOME** (strona 14)

**5** REAR ◀ (głośność tylnych głośników) +/-

Regulacja głośności tylnych głośników.

◀ (głośność) +\*/-

Regulacja głośności.

**BASS** (głośność tonów niskich) +/-

Reguluje głośność tonów niskich lub opcjonalnego subwoofera podczas jego podłączania.

⊗ (wyciszenie)

Tymczasowe wyłączenie dźwięku.

**6** TV/AUDIO SYSTEM

Przełącza wyjście podłączonego dźwięku telewizora między głośnikiem telewizora a zestawem głośników.

**Uwaga**

Ten przycisk działa w następujących warunkach.

- Podłączony telewizor jest zgodny z funkcją sterowania opcjami audio zestawu.
- Funkcja Sterowanie przez HDMI w zestawie głośników jest włączona (strona 41).

**7** Przyciski funkcji odtwarzania

◀◀/▶▶ (poprzednie/następne)

Wybór poprzedniego/następnego utworu lub pliku. Naciśnięcie i przytrzymanie go włącza wyszukiwanie do tyłu lub do przodu (przewijanie do przodu/do tyłu) w czasie odtwarzania.

▶|| (odtwarzanie/pauza)\*

Rozpoczęcie, wstrzymanie lub wznowienie odtwarzania.

**8** AUDIO\* (strona 38)

\* Przyciski AUDIO, ▶|| (odtwarzanie/pauza) i ◀(głośność)+ są wyposażone w małe wypustki. Pełnią one funkcję naprowadzającą podczas obsługi.

**Informacje o wymianie baterii w pilocie zdalnego sterowania**

Gdy zestaw głośników nie reaguje na próby obsługi za pomocą pilota zdalnego sterowania, obie baterie należy wymienić na nowe.

Do wymiany użyj baterii manganowych R03 (rozmiar AAA).

# Używanie menu głównego

Możesz wyświetlić menu główne na ekranie telewizora, podłączając zestaw głośników i telewizor za pomocą kabla HDMI.

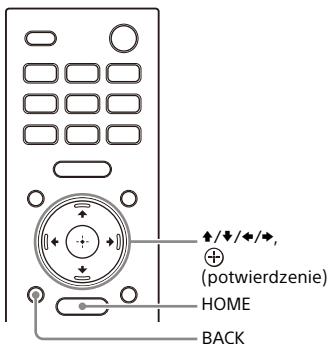



## 1 Naciśnij przycisk HOME.

Na ekranie telewizora wyświetlone zostanie menu główne.

## 2 Naciśnij ↑/↓/←/→, aby wybrać kategorię, a następnie naciśnij ↓ lub ⊕ (potwierdzenie).

Pozycje dla wybranej kategorii pojawiają się na liście kategorii na ekranie telewizora.

Kategoria	Objaśnienie
 [Watch]	Pozwala wybrać wejście telewizora lub urządzenia AV podłączonego do zestawu głośników.

Kategoria	Objaśnienie
 [Listen]	Wybiera wejście urządzenia audio podłączonego do zestawu głośników lub usługi muzycznej do odtwarzania w zestawie głośników.
 [Setup]	Pozwala wykonać podstawowe ustawienia za pomocą [Easy Setup] lub różnych zaawansowanych ustawień zestawu głośników.

## 3 Naciśnij ↑/↓/←/→, aby wybrać pozycję, a następnie naciśnij ⊕ (potwierdzenie).

Wybrane wejście lub ustawienie wyświetla się na ekranie telewizora.

Aby powrócić do poprzedniego ekranu, wybierz BACK.

## Konfigurowanie

# Instalowanie zestawu głośników

## Montaż modułu sterującego i zestawu głośników

Aby uzyskać informacje o instalacji, patrz Przewodnik uruchamiania (osobny dokument).

## Mocowanie głośników do ściany

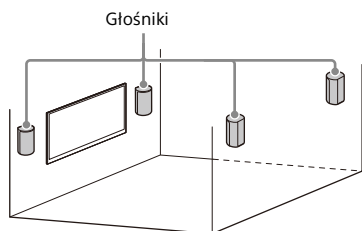

### Uwagi

- Należy przygotować śruby (nie dostępne w zestawie) odpowiednie do materiału i wytrzymałości ściany. W zależności od materiału ściany może dojść do uszkodzenia ściany.
- Dobrze zamocuj śruby w belce ściany.
- Zawiesz głośniki poziomo na wzmocnionej ścianie.
- Instalację należy zlecić sprzedawcy firmy Sony lub licencjonowanemu wykonawcy. Podczas instalacji należy zwracać szczególną uwagę na bezpieczeństwo.
- Firma Sony nie ponosi odpowiedzialności za wypadki lub szkody spowodowane nieprawidłową instalacją, nieodpowiednią stabilnością ściany, nieprawidłowym montażem śrub, katastrofami naturalnymi itp.

- 1 Przygotuj śruby (nie dostępne w zestawie) odpowiednie do otworu uchwytów znajdujących się z tyłu głośnika.

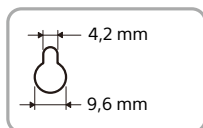
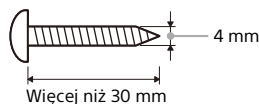

Otwór z tyłu głośnika

- 2 Zamocuj śrubę w ścianie.

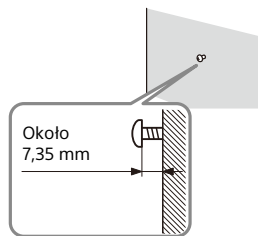

- 3 Zdejmij osłonę z tyłu głośnika za pomocą agrafki itp.

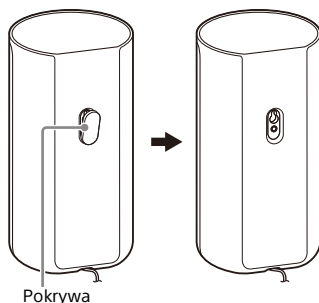

## 4 Zawieś głośniki, potwierdzając ich typ.

Sprawdź etykietę na spodzie głośnika.

- „FL”: przedni lewy
- „FR”: przedni prawy
- „RL”: tylny lewy
- „RR”: tylny prawy

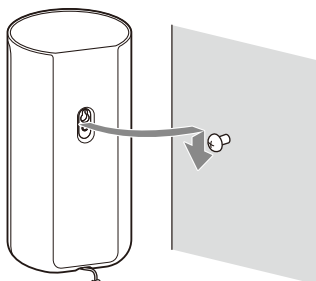

### Uwaga

Zachowaj osłonę, którą zdjęto w kroku 3, jeżeli nie będziesz montować głośnika na ścianie.

## Instalowanie opcjonalnych głośników

Należy zapoznać się z instrukcją obsługi głośników opcjonalnych.

## Podłączanie telewizora

### Podłączanie telewizora zgodnego z funkcją ARC/eARC

- 1 Połącz gniazdo HDMI IN zgodne z funkcją ARC/eARC na telewizorze z gniazdem HDMI OUT (TV ARC/eARC) w zestawie głośników za pomocą kabla HDMI (w zestawie).

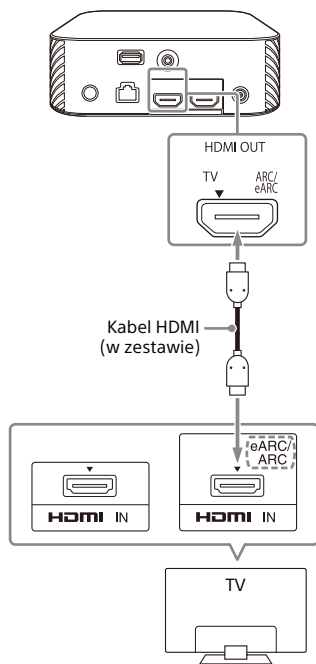

### Uwaga

Należy upewnić się, że złącza są stabilnie podłączone.



## Gdy telewizor ma gniazdo S-CENTER SPEAKER IN

Można odtwarzać środkową część zestawu głośników z telewizora, podłączając telewizor w następujący sposób.

- 1 Połącz zestaw głośników i telewizor za pomocą kabla HDMI (w zestawie) (strona 16).

- 2 Połącz gniazdo S-CENTER SPEAKER IN na telewizorze z gniazdem S-CENTER OUT w zestawie głośników za pomocą kabla trybu centralnego głośnika TV (w zestawie).

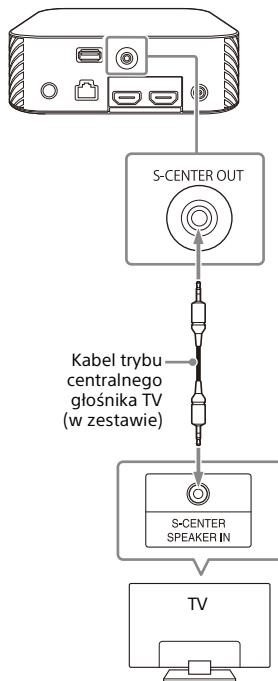

### Uwaga

Należy upewnić się, złącza są stabilnie podłączone.

### Wskazówka

Jeżeli długość kabla trybu centralnego głośnika TV jest niewystarczająca, użyj dostępnego w sprzedaży kabla mini stereo.

# Podłączanie urządzenia AV

## Podłączanie urządzenia AV zgodnego z formatem wideo 2K/4K

Możesz odtwarzać dźwięk, taki jak Dolby Atmos, Dolby TrueHD i DTS:X w wysokiej jakości po podłączeniu urządzenia AV do zestawu głośników.

- 1 Połącz gniazdo HDMI OUT urządzenia AV z gniazdem HDMI IN w zestawie głośników za pomocą kabla HDMI (nieдоступny w zestawie).**

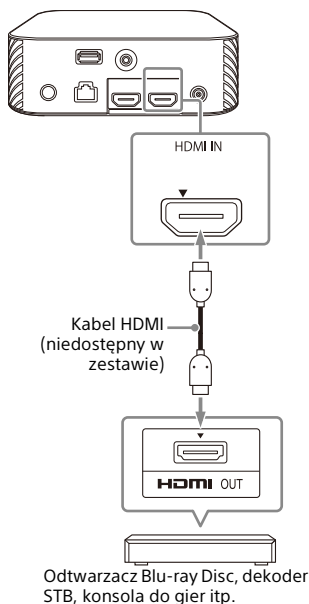

### Uwaga

Należy upewnić się, że złącza są stabilnie podłączone.

### Wskazówki

- Jeżeli telewizor jest zgodny z eARC, możesz również odtwarzać dźwięk wysokiej jakości, podłączając urządzenie AV do HDMI IN gniazda w telewizorze. W takim przypadku należy włączyć funkcję eARC w telewizorze.
- Wybierz odpowiedni kabel HDMI i ustawienie [HDMI Signal Format] zgodnie z formatami wideo wysyłanymi z urządzenia podłączonego do zestawu głośników. Szczegółowe informacje można znaleźć w Przewodniku pomocniczym.

## Podłączanie urządzenia AV zgodnego z formatem wideo 8K

Po podłączeniu urządzenia AV za pomocą poniższych metod można odtwarzać wideo 8K i dźwięk wysokiej jakości, np. Dolby Atmos, Dolby TrueHD lub DTS:X.

- 1 Połącz zestaw głośników i telewizor za pomocą kabla HDMI (w zestawie) (strona 16).**
- 2 Sprawdź, czy gniazdo HDMI IN zgodne z eARC w telewizorze jest zgodne z wejściem wideo 8K.** Należy zapoznać się z instrukcją obsługi telewizora.
- 3 Podłącz urządzenie AV jedną z następujących metod.**

### Gdy gniazdo HDMI IN zgodne z eARC w telewizorze obsługuje wejście wideo 8K:

Połącz gniazdo HDMI IN w zestawie głośników z gniazdem HDMI OUT w urządzeniu AV za pomocą kabla HDMI (niedostępny w zestawie).

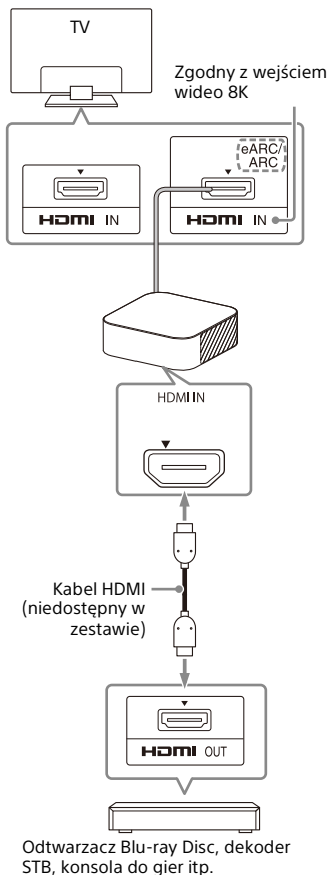

### Gdy gniazdo HDMI IN zgodne z eARC w telewizorze nie obsługuje wejścia wideo 8K:

Połącz gniazdo HDMI OUT w urządzeniu AV z gniazdem HDMI IN zgodnym z wejściem wideo 8K w telewizorze kablem HDMI (niedostępny w zestawie). Upewnij się, że funkcja eARC w telewizorze jest włączona.

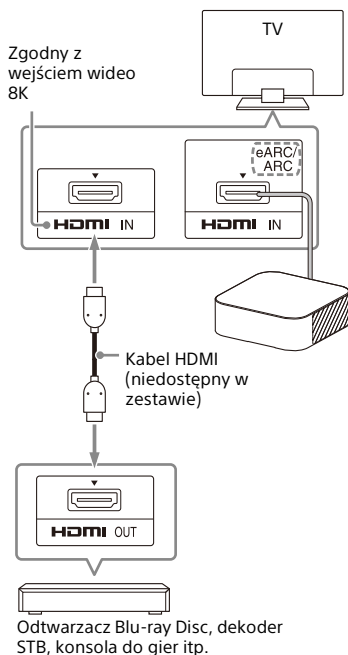

#### Uwaga

Należy upewnić się, że złącza są stabilnie podłączone.

#### Wskazówka

Wybierz odpowiedni kabel HDMI i ustawienie [HDMI Signal Format] zgodnie z formatami wideo wysyłanymi z urządzenia podłączonego do zestawu głośników. Szczegółowe informacje można znaleźć w Przewodniku pomocniczym.

# Podłączanie do gniazdka zasilania

- 1** Podłącz zasilacz sieciowy (w zestawie) i przewód zasilający (w zestawie)\* do terminala DC IN modułu sterującego, a następnie podłącz przewód do gniazdka zasilania.

\* Z wyjątkiem modeli dla Ameryki Północnej

## Modele dla Ameryki Północnej

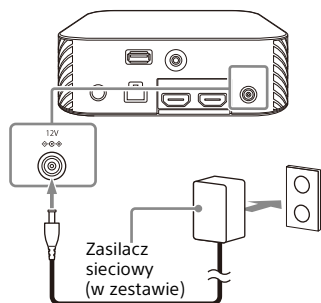

## Inne modele

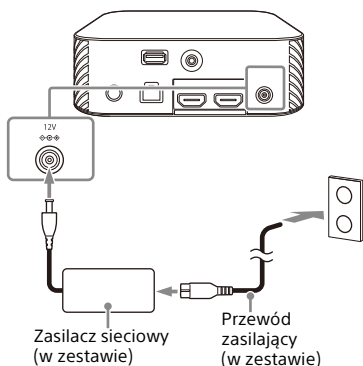

- 2** Podłącz przewody zasilające (w zestawie) do gniazdek zasilania w czterech głośnikach, a następnie podłącz przewód do gniazdek zasilania.

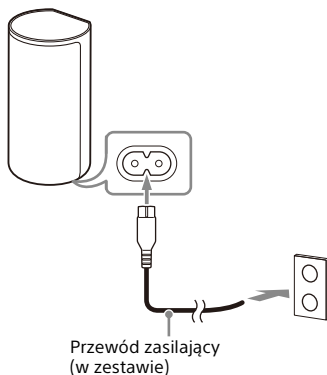

# Wykonywanie ustawień początkowych

- 1** Naciśnij  (zasilanie) na pilocie zdalnego sterowania dostarczonym z zestawem głośników, aby włączyć zestaw głośników.

Używaj pilota, kierując go w kierunku przedniej części modułu sterującego.

Gdy zestaw głośników włączy się, [SETUP] pojawi się na wyświetlaczu panelu przedniego.

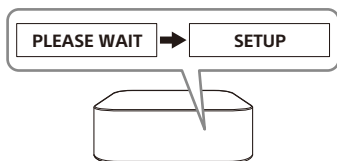
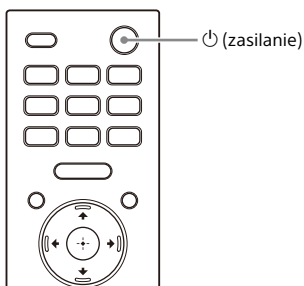

- 2** Włącz telewizor.

Jeżeli [Speaker connection check] nie pojawia się na ekranie telewizora, zmień ustawienie wejścia telewizora na wejście, do którego podłączono zestaw głośników.

- 3** Sprawdź na ekranie telewizora, czy połączenie między modulem sterującym a czterema głośnikami zostało nawiązane.

Moduł sterujący i głośniki łączą się automatycznie.

Dźwięk potwierdzający zakończenie połączenia jest odtwarzany po pojawieniu się znaczników wyboru na wszystkich głośnikach.

Wskaźnik zasilania głośnika świeci się na zielono po podłączeniu do modułu sterującego.

[ Speaker connection check]

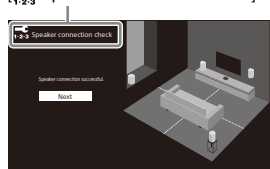

#### 4 Wykonaj ustawienia początkowe, postępując zgodnie z instrukcjami wyświetlonymi na ekranie.

[1-2-3 Language]



[1-2-3 Sound Field Optimization]



[1-2-3 Easy Network Setup - Start]

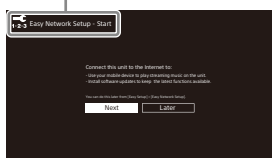

Po pojawieniu się [Setup is complete.], wybierz [Finish].

#### Uwagi

- W zależności od kolejności włączania telewizora i zestawu głośników, zestaw głośników może wejść w tryb wyciszenia, a na wyświetlaczu panelu przedniego zestawu głośników wyświetli się komunikat [MUTING]. Jeżeli tak się stanie, wyłącz wszystkie urządzenia, a następnie włącz zestaw głośników po włączeniu telewizora.
- Podczas fazy [Sound Field Optimization], dźwięk pomiaru jest emitowany przez około 1 minutę.
- Zestaw głośników nie emituje dźwięku, dopóki nie zostanie nawiązane bezprzewodowe połączenie między

modułem sterującym a czterema głośnikami.

- Jeżeli moduł sterujący i głośniki nie połączą się automatycznie w kroku 3, zresetuj głośniki (strona 59).

## Jeżeli głośniki nie połączyły się prawidłowo

Głośniki podłączają się automatycznie do modułu sterującego po włączeniu. Jeżeli używasz wielu zestawów głośników i chcesz wybrać moduł sterujący, który jest bezprzewodowo połączony z głośnikami, wykonaj połączenie ręcznie, wykonując poniższe czynności.

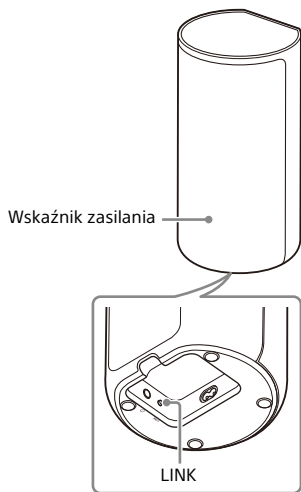

- 1 Naciśnij przycisk HOME.**  
Na ekranie telewizora wyświetlone zostanie menu główne.
- 2 Wybierz  [Setup] - [Advanced Settings] z menu głównego.**
- 3 Wybierz [Speaker Settings] - [Wireless Speaker Settings] - [Start manual linking].**  
Na ekranie telewizora wyświetlony zostanie [Start manual linking].

- 4 Naciśnij LINK na wszystkich głośnikach.**  
Wskaźniki zasilania głośników migają dwukrotnie na zielono.
- 5 Wybierz [Start].**  
Rozpoczyna się podłączanie ręczne. Na ekranie telewizora wyświetli się proces podłączania. Aby anulować podłączanie ręczne, wybierz [Cancel].
- 6 Gdy wszystkie głośniki wyświetlają [Connected], wybierz [Finish].**
- 7 Naciśnij  (potwierdzenie).**  
Nawiązano połączenie ręczne, a wskaźniki zasilania głośników świecą się na zielono.

### Uwagi

- Jeżeli wykonasz [Start manual linking],  [Setup] - [Advanced Settings] - [Speaker Settings] - [Wireless Speaker Settings] - [Link mode] ustawi się automatycznie na [Manual].
- Tylko głośniki, dla których wyświetlił się komunikat [Connected] w kroku 6 połączą się z modułem sterującym. Jeżeli nie można nawiązać połączenia z głośnikami, wykonaj czynności od kroku 1.

### Oglądanie telewizji

- 1 Naciśnij przycisk HOME.**  
Na ekranie telewizora wyświetlone zostanie menu główne.
- 2 Wybierz  [Watch] - [TV] z menu głównego.**
- 3 Wybierz program, używając pilota zdalnego sterowania telewizora.**  
Wybrany program telewizyjny jest wyświetlany na ekranie telewizora, a z zestawu głośników odtwarzany jest dźwięk.
- 4 Ustaw głośność (strona 34).**

#### Wskazówka

Możesz wybrać bezpośrednio [TV], naciskając przycisk TV na pilocie zdalnego sterowania.

### Odtwarzanie z podłączonego urządzenia AV

- 1 Naciśnij przycisk HOME.**  
Na ekranie telewizora wyświetlone zostanie menu główne.
- 2 Wybierz  [Watch] - [HDMI] z menu głównego.**  
Obraz z wybranego urządzenia jest wyświetlany na ekranie telewizora, a z zestawu głośników odtwarzany jest dźwięk.
- 3 Ustaw głośność (strona 34).**

#### Wskazówka

Możesz wybrać bezpośrednio [HDMI], naciskając przycisk HDMI na pilocie zdalnego sterowania.



## Śłuchanie dźwięku z telewizora firmy Sony z funkcją BLUETOOTH®

### Co można zrobić, po podłączeniu telewizora z funkcją BLUETOOTH

W przypadku używania telewizora Sony\* z funkcją BLUETOOTH, można słuchać dźwięku z telewizora lub urządzenia podłączonego do telewizora poprzez bezprzewodowe połączenie zestawu głośników i telewizora.

\* Telewizor musi być zgodny z A2DP (Advanced Audio Distribution Profile) profilu BLUETOOTH.

Telewizor Sony

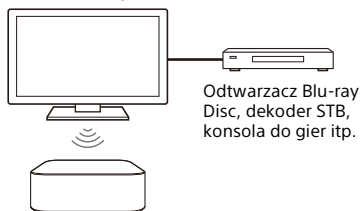

#### Uwaga

W przypadku podłączania zestawu głośników i telewizora za pomocą funkcji BLUETOOTH, nie można wyświetlać ekranu obsługi zestawu w postaci menu głównego na telewizorze i nie można używać innych funkcji zestawu głośników niż funkcja słuchania dźwięku z telewizora lub urządzenia podłączonego do telewizora. Aby używać wszystkich funkcji zestawu głośników, podłącz zestaw głośników i telewizor za pomocą kabla HDMI (w zestawie) (strona 16).

## Śłuchanie dźwięku z telewizora dzięki bezprzewodowemu połączeniu zestawu głośników i telewizora

Aby połączyć bezprzewodowo zestaw głośników i telewizor, należy przeprowadzić parowanie zestawu głośników i telewizora za pomocą funkcji BLUETOOTH.

Parowanie to procedura, która jest wymagana, aby urządzenia BLUETOOTH wymieniły ze sobą dane, przed nawiązaniem połączenia bezprzewodowego.

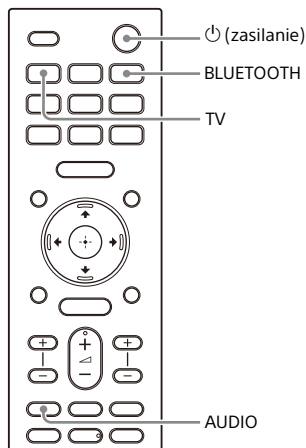

- 1 Włącz telewizor.
- 2 Naciśnij ⏻ (zasilanie), aby włączyć zestaw głośników.
- 3 Naciśnij kolejno TV, AUDIO, a następnie BLUETOOTH na pilocie zdalnego sterowania.

#### 4 Upewnij się, że [PAIRING] wyświetla się na wyświetlaczu panelu przedniego.

Zestaw głośników przechodzi w tryb parowania BLUETOOTH.

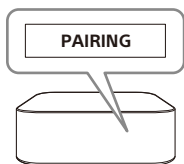

#### 5 Na telewizorze, wyszukaj zestaw głośników, aby dokończyć parowanie.

Na ekranie telewizora wyświetli się lista wykrytych urządzeń BLUETOOTH.

Aby zapoznać się z metodą parowania urządzenia BLUETOOTH z telewizorem, patrz instrukcja obsługi telewizora.

#### 6 Sparuj zestaw głośników i telewizor, wybierając „HT-A9” z listy na ekranie telewizora.

#### 7 Upewnij się, że [TV (BT)] wyświetla się na wyświetlaczu panelu przedniego.

Połączenie między zestawem głośników a telewizorem zostało nawiązane.

#### 8 Wybór programu lub wejścia urządzenia za pomocą pilota zdalnego sterowania telewizora.

Dźwięk obrazu wyświetlanego na ekranie telewizora jest odtwarzany poprzez zestaw głośników.

#### 9 Regulacja głośności zestawu głośników za pomocą pilota zdalnego sterowania telewizora.

Po naciśnięciu przycisku wyciszania na pilocie zdalnego sterowania telewizora następuje tymczasowe wyciszenie dźwięku.

#### Uwagi

- Jeżeli dźwięk z telewizora nie jest odtwarzany poprzez zestaw głośników, naciśnij TV i sprawdź stan wyświetlacza panelu przedniego.
  - [TV (BT)] pojawia się na wyświetlaczu panelu przedniego: zestaw głośników i telewizor są podłączone i dźwięk telewizora jest odtwarzany poprzez zestaw głośników.
  - [PAIRING] pojawia się na wyświetlaczu panelu przedniego: wykonaj parowanie na TV.
  - [TV] pojawia się na wyświetlaczu panelu przedniego: wykonaj kroki od początku.
- Po podłączeniu zestawu głośników do telewizora za pomocą kabla HDMI, połączenie BLUETOOTH jest anulowane. Aby ponownie podłączyć zestaw głośników do telewizora za pomocą funkcji BLUETOOTH, odłącz kabel HDMI, następnie wykonaj czynności podłączania od początku.

### Słuchanie dźwięku ze sparowanego telewizora

#### 1 Włączanie telewizora za pomocą pilota zdalnego sterowania telewizora.

Zestaw głośników włącza się po włączeniu zasilania telewizora i dźwięk z telewizora jest odtwarzany poprzez zestaw głośników.

#### 2 Wybór programu lub wejścia urządzenia za pomocą pilota zdalnego sterowania telewizora.

Dźwięk obrazu wyświetlanego na ekranie telewizora jest odtwarzany poprzez zestaw głośników.

#### 3 Regulacja głośności zestawu głośników za pomocą pilota zdalnego sterowania telewizora.

Po naciśnięciu przycisku wyciszania na pilocie zdalnego sterowania telewizora następuje tymczasowe wyciszenie dźwięku.

## Wskazówka

Wyłączenie telewizora powoduje również wyłączenie zestawu głośników, ponieważ zasilanie zestawu jest uzależnione od zasilania telewizora.

(odtworzenie/pauza), ◀◀/▶▶  
(poprzedni/następny)

## Obsługa za pomocą pilota zdalnego sterowania dostarczonego z zestawem głośników

Można używać następujących przycisków.

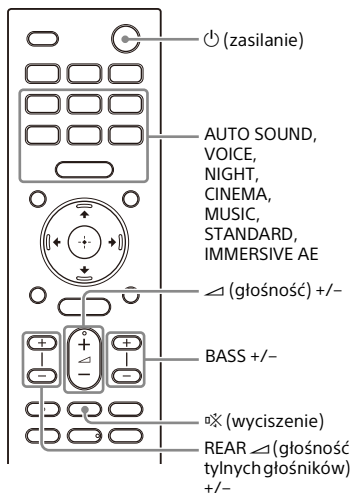

## Uwagi

- Jeżeli wybierzesz inne wejście niż TV na pilocie zdalnego sterowania dostarczonym z zestawem głośników, dźwięk z telewizora nie będzie odtwarzany poprzez zestaw. Aby odtwarzać dźwięk z telewizora, naciśnij TV na pilocie zdalnego sterowania i zmień wejście na TV.
- Gdy telewizor jest podłączony za pomocą funkcji BLUETOOTH, następujące przyciski na pilocie zdalnego sterowania nie działają.

⬆/⬇/⬅/➡, ⊕ (potwierdzenie), BACK, HOME, DISPLAY, OPTIONS, ▶▶

# Słuchanie muzyki/ dźwięku za pomocą funkcji BLUETOOTH

## Słuchanie muzyki ze sparowanego urządzenia mobilnego podłączanego pierwszy raz

Aby użyć funkcji BLUETOOTH, należy najpierw sparować zestaw głośników i urządzenie mobilne.

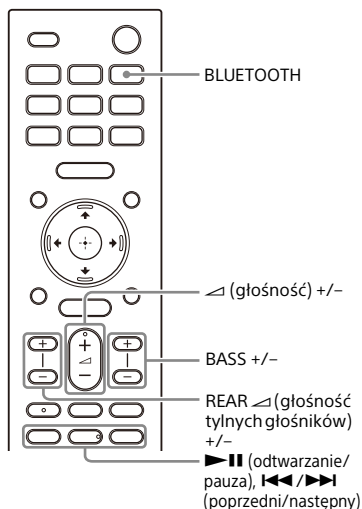

- 1** Naciśnij i przytrzymaj przycisk BLUETOOTH przez 2 sekundy.

- 2** Upewnij się, że [PAIRING] wyświetla się na wyświetlaczu panelu przedniego.

Zestaw głośników przechodzi w tryb parowania .

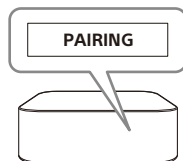

- 3** Na urządzeniu mobilnym wyszukaj zestaw głośników, aby dokończyć parowanie.

Na ekranie urządzenia mobilnego wyświetli się lista wykrytych urządzeń BLUETOOTH. Aby zapoznać się z metodą parowania urządzenia BLUETOOTH z urządzeniem mobilnym, patrz instrukcja obsługi urządzenia mobilnego.

- 4** Sparuj zestaw głośników i urządzenie mobilne, wybierając „HT-A9” z listy na ekranie urządzenia mobilnego.

Jeśli wymagany jest klucz dostępu, wpisz „0000”.

- 5** Upewnij się, że [BT] wyświetla się na wyświetlaczu panelu przedniego.

Połączenie między zestawem głośników a urządzeniem mobilnym zostało nawiązane.

- 6** Rozpocznij odtwarzanie przy użyciu aplikacji muzycznej w podłączonym urządzeniu mobilnym.

Dźwięk jest odtwarzany z zestawu głośników.

- 7** Ustaw głośność (strona 34).

Możesz odtwarzać lub zatrzymywać odtwarzanie za pomocą przycisków

odtwarzania na pilocie zdalnego sterowania.

### Wskazówki

- Jeżeli nie ma sparowanego urządzenia (np. po zakupie zestawu głośników), zestaw głośników przełącza się w tryb parowania po zmianie wejścia na wejście BLUETOOTH.
- Wykonaj operację parowania z drugim i kolejnymi urządzeniami mobilnymi.

## Słuchanie muzyki ze sparowanego urządzenia

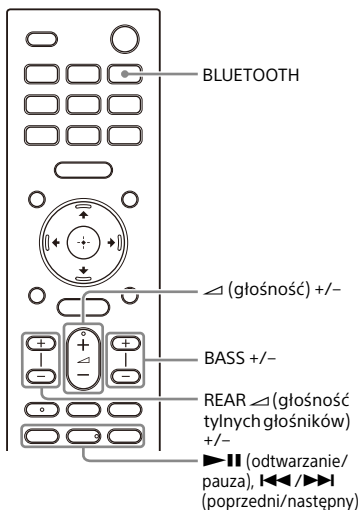

### 1 Włącz funkcję BLUETOOTH w urządzeniu mobilnym.

### 2 Naciśnij przycisk BLUETOOTH.

Zestaw głośników automatycznie ponownie nawiązuje połączenie z urządzeniem mobilnym, do którego był ostatnio podłączony.

### 3 Upewnij się, że [BT] wyświetla się na wyświetlaczu panelu przedniego.

Połączenie między zestawem głośników a urządzeniem mobilnym zostało nawiązane.

### 4 Rozpocznij odtwarzanie przy użyciu aplikacji muzycznej w podłączonym urządzeniu mobilnym.

Dźwięk jest odtwarzany z zestawu głośników.

### 5 Ustaw głośność (strona 34).

Możesz odtwarzać lub zatrzymywać odtwarzanie za pomocą przycisków odtwarzania na pilocie zdalnego sterowania.

#### Uwaga

Jeżeli wystąpi opóźnienie dźwięku, można je poprawić, ustawiając [Setup] - [Advanced Settings] - [Bluetooth Settings] - [Bluetooth Connection Quality] do [Priority on Stable Connection].

#### Wskazówka

Jeśli połączenie nie zostało nawiązane, wybierz „HT-A9” w urządzeniu mobilnym.

### Rozłączanie z urządzeniem mobilnym



Wykonaj jedną z poniższych czynności.

- Wyłącz funkcję BLUETOOTH w urządzeniu mobilnym.
- Naciśnij przycisk BLUETOOTH, gdy na ekranie telewizora wyświetla się [Bluetooth Audio].
- Ustaw [Setup] - [Advanced Settings] - [Bluetooth Settings] - [Bluetooth Mode] na [Transmitter] lub [Off].
- Wyłącz zestaw głośników lub urządzenie mobilne.

# Odtwarzanie dźwięku podłączonego telewizora lub podłączonego urządzenia za pomocą słuchawek

## Odtwarzanie dźwięku poprzez sparowanie ze słuchawkami

- 1 Ustaw słuchawki zgodne z BLUETOOTH w trybie parowania.**  
Informacje o metodzie parowania znajdują się w instrukcji obsługi słuchawek.
- 2 Naciśnij przycisk HOME.**  
Na ekranie telewizora wyświetlone zostanie menu główne.
- 3 Wybierz  [Setup] - [Advanced Settings] z menu głównego.**
- 4 Wybierz [Bluetooth Settings] - [Bluetooth Mode] - [Transmitter].**  
Zestaw głośników wchodzi w tryb transmisji BLUETOOTH.
- 5 Wybierz nazwę słuchawek z [Device List] w [Bluetooth Settings].**  
Po nawiązaniu połączenia BLUETOOTH, pojawi się [Connected].  
Jeśli nie możesz znaleźć nazwy słuchawek w [Device List], wybierz [Scan].

- 6 Wróć do menu głównego, wybierz  [Watch] lub  [Listen] i wybierz wejście.**

Obraz z wybranego wejścia pojawi się na ekranie telewizora, [BT TX] pojawi się na wyświetlaczu panelu przedniego, a dźwięk będzie odtwarzany ze słuchawek. Dźwięk z zestawu głośników jest jednocześnie wyciszony.

- 7 Ustaw głośność.**

Najpierw ustaw poziom głośności słuchawek. Następnie ustaw poziom głośności słuchawek za pomocą  (głośność) +/- na pilocie zdalnego sterowania.

## Usunięcie sparowanych słuchawek z listy urządzeń

- 1 Naciśnij przycisk HOME.**  
Na ekranie telewizora wyświetlone zostanie menu główne.
- 2 Wybierz  [Setup] - [Advanced Settings] z menu głównego.**
- 3 Wybierz [Bluetooth Settings] - [Device List].**
- 4 Przesuń kursor na nazwę słuchawek, które chcesz usunąć, a następnie naciśnij DISPLAY.**  
Aby usunąć wszystkie sparowane słuchawki z listy urządzeń, naciśnij AUDIO.
- 5 Postępuj zgodnie z instrukcjami wyświetlanymi na ekranie, aby usunąć wybrane słuchawki z listy urządzeń.**



### Uwaga

Aby wyświetlić sparowane słuchawki na liście urządzeń, ustaw  [Setup] - [Advanced Settings] - [Bluetooth Settings] - [Bluetooth Mode] do [Transmitter].

## Odtwarzanie dźwięku ze sparowanych słuchawek

- 1 Włącz funkcję BLUETOOTH słuchawek.**
- 2 Naciśnij przycisk HOME.**

Na ekranie telewizora wyświetlone zostanie menu główne.
- 3 Wybierz  [Setup] - [Advanced Settings] z menu głównego.**
- 4 Wybierz [Bluetooth Settings] - [Bluetooth Mode] - [Transmitter].**

Zestaw głośników przejdzie w tryb transmisji BLUETOOTH i zestaw głośników automatycznie połączy się ponownie ze słuchawkami, które podłączono ostatnio.
- 5 Wróć do menu głównego, wybierz  [Watch] lub  [Listen] i wybierz wejście.**

Obraz z wybranego wejścia pojawi się na ekranie telewizora, [BT TX] pojawi się na wyświetlaczu panelu przedniego, a dźwięk będzie odtwarzany ze słuchawek. Dźwięk z zestawu głośników jest jednocześnie wyciszany.
- 6 Ustaw głośność.**

Najpierw ustaw poziom głośności słuchawek. Następnie ustaw poziom głośności słuchawek za pomocą  (głośność) +/- na pilocie zdalnego sterowania.

## Odcinanie sparowanych słuchawek

- Wykonaj jedną z poniższych czynności.
- Wyłącz funkcję BLUETOOTH w słuchawkach.
  - Ustaw  [Setup] - [Advanced Settings] - [Bluetooth Settings] -

[Bluetooth Mode] na [Receiver] lub [Off].

- Wyłącz zestaw głośników lub słuchawki.
- Wybierz nazwę podłączonych słuchawek z  [Setup] - [Advanced Settings] - [Bluetooth Settings] - [Device List]. [Connected] nazwy urządzenia zniknie.

## Informacje o podłączeniu słuchawek

- Dostosowanie poziomu głośności może nie być możliwe w zależności od słuchawek zgodnych z BLUETOOTH.
- Wejście BLUETOOTH jest wyłączone, gdy  [Setup] - [Advanced Settings] - [Bluetooth Settings] - [Bluetooth Mode] ustawiono na [Off] lub [Transmitter].
- Można zarejestrować do 9 BLUETOOTH urządzeń. Jeśli 10. urządzenie BLUETOOTH zostanie zarejestrowane, najstarsze podłączone urządzenie BLUETOOTH zostanie zastąpione nowym.
- Zestaw głośników może wyświetlić do 15 wykrytych urządzeń BLUETOOTH na [Device List] (strona 30).
- Nie można zmienić efektu dźwiękowego ani ustawień podczas przesyłania dźwięku do słuchawek zgodnych z BLUETOOTH.
- Odtwarzanie dźwięku/muzyki w urządzeniu BLUETOOTH jest opóźnione w porównaniu do tego w zestawie głośników ze względu na charakterystykę technologii bezprzewodowej BLUETOOTH.
- Możesz włączyć lub wyłączyć odbiór dźwięku LDAC z urządzenia BLUETOOTH w [Bluetooth Settings].

# Możliwości zestawu głośników po podłączeniu do sieci

Możesz odtwarzać strumieniowo zawartość muzyczną przez zestaw głośników za pomocą smartfona, tabletu lub urządzenia z systemem iOS lub odtwarzać muzykę zapisaną na komputerze za pośrednictwem zestawu głośników po podłączeniu do sieci.

Szczegółowe informacje na temat funkcji i operacji można znaleźć w Przewodniku pomocniczym.



### Urządzenie z systemem iOS/smartfon/tablet

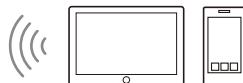

- 360 Reality Audio
- Spotify
- Chromecast built-in
- AirPlay
- Sony | Music Center

### Komputer



- AirPlay
- Sieć domowa

### 360 Reality Audio

Możesz odtwarzać treści 360 Reality Audio w zestawie głośników, wybierając funkcję w aplikacji usługi przesyłania strumieniowego zgodnej z 360 Reality Audio.

### Spotify

Możesz wybrać muzykę w aplikacji Spotify i odtwarzać ją w zestawie głośników.

Wykorzystaj telefon, tablet lub komputer jako pilota, aby sterować aplikacją Spotify.

Wejdź na [spotify.com/connect](https://spotify.com/connect), aby dowiedzieć się, jak to zrobić.

### Chromecast built-in™

Możesz wybrać muzykę w aplikacji obsługującej Chromecast i odtwarzać ją w zestawie głośników.



## **AirPlay**

Zestaw głośników obsługuje technologię AirPlay. Można odtwarzać muzykę w zestawie głośników za pomocą urządzenia z systemem iOS lub komputera.

## **Sony | Music Center**

Zestawem głośników można sterować bezprzewodowo, instalując aplikację „Sony | Music Center” na smartfonie lub w tablecie.

## **Sieć domowa**

Pliki muzyczne zapisane w komputerze w lokalizacji sieciowej można odtwarzać za pośrednictwem sieci domowej.

## Ustawienie głośności i jakości dźwięku

### Ustawienie głośności

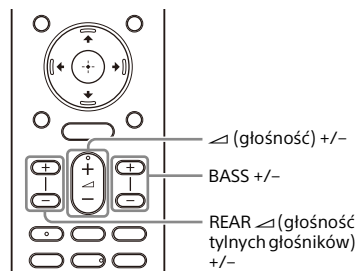

#### Uwaga

Tylne głośniki są zaprojektowane do odtwarzania przestrzennej części wielokanałowego dźwięku i dźwięku przestrzennego, który jest tworzony z 2-kanalowego dźwięku przy użyciu wirtualnego przetwarzania. Jeśli źródło wejściowe nie zawiera dużo dźwięku przestrzennego, dźwięk przestrzenny z tylnych głośników może być trudny do usłyszenia.

### Ustawienie głośności zestawu głośników

Naciśnij  (głośność) +/-.  
Poziom głośności pojawia się na wyświetlaczu panelu przedniego.

### Ustawienie głośności tonów niskich

Naciśnij BASS (głośność tonów niskich) +/-.  
Poziom głośności pojawia się na wyświetlaczu panelu przedniego.

#### Uwaga

Subwoofer służy do odtwarzania basów i niskich tonów. Jeśli źródło wejściowe, np. w programach telewizyjnych, nie zawiera dużo tonów niskich, tony niskie z subwoofera mogą być trudne do usłyszenia.

### Ustawienie głośności tylnego głośnika

Naciśnij REAR  (głośność tylnych głośników) +/-.  
Poziom głośności pojawia się na wyświetlaczu panelu przedniego.

## Korzystanie z wciągającego dźwięku przestrzennego (IMMERSIVE AE)

Możesz zanurzyć się w dźwięku nie tylko w płaszczyźnie poziomej, ale również w pionie dzięki skutecznemu działaniu trybów dźwięku (strona 36). Ta funkcja działa również z dźwiękiem 2.0-kanalowym, takim jak programy telewizyjne.

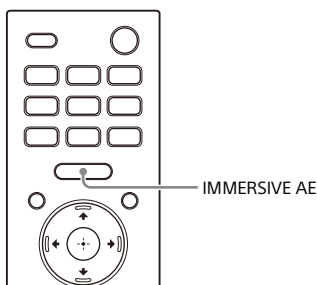

### 1 Naciśnij IMMERSIVE AE, aby włączyć lub wyłączyć funkcję.

Na ekranie telewizora wyświetlone zostanie ustawienie Immersive Audio Enhancement.

Tryb	Objaśnienie
[Immersive Audio Enhancement: On]	Aktywuje funkcję Immersive Audio Enhancement.
[Immersive Audio Enhancement: Off]	Wyłącza funkcję Immersive Audio Enhancement.

#### Uwagi

- Ta funkcja Immersive Audio Enhancement jest dostępna tylko wtedy, gdy [Setup] - [Advanced Settings] - [Audio Settings] - [Sound Effect] zostanie ustawiony na [Sound Mode On].

- Efekt przestrzenny ze wszystkich kierunków różni się w zależności od źródła dźwięku.
- Ustawienie Immersive Audio Enhancement nie pojawia się na ekranie telewizora, gdy wybrane jest wejście TV. W takim przypadku możesz sprawdzić ustawienie Immersive Audio Enhancement na wyświetlaczu panelu przedniego.
- W zależności od źródła to ustawienie jest stałe i nie można go zmienić.

# Ustawienie efektu dźwiękowego dostosowanego do źródeł dźwięku (tryb dźwięku)

Można bez problemu słuchać wstępnie zaprogramowanych efektów dźwiękowych dostosowanych do różnych źródeł dźwięku.

Ta funkcja działa, gdy [Setup] - [Advanced Settings] - [Audio Settings] - [Sound Effect] zostanie ustawiony na [Sound Mode On].

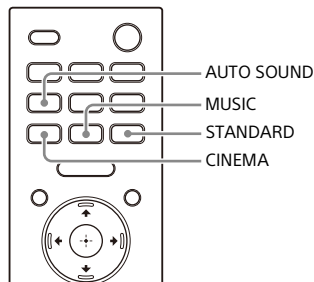

## 1 Naciśnij AUTO SOUND, CINEMA, MUSIC lub STANDARD, aby wybrać tryb dźwięku.

Wybrany tryb dźwięku wyświetla się na ekranie telewizora.

Tryb dźwięku	Objaśnienie
[Auto Sound]	Odpowiednie ustawienie dźwięku zostaje automatycznie wybrane dla źródła dźwięku.
[Cinema]	Możesz się zanurzyć w dźwięku, który rozchodzi się za Tobą i dookoła Twojego ciała. Ten tryb jest przeznaczony do oglądania filmów.

Tryb dźwięku	Objaśnienie
[Music]	Intensywność i atrakcyjność dźwięku są podkreślone. Ten tryb jest przeznaczony do odbierania muzyki w sposób przywodzący wzruszenie.
[Standard Surround]	Dźwięk programu telewizyjnego jest wyraźny.

### Uwagi

- Funkcja trybu dźwięku jest wyłączona w następujących przypadkach.
  - Używana jest funkcja Chromecast built-in.
  - Używana jest funkcja AirPlay.
  - Urządzenie BLUETOOTH jest podłączone w trybie transmisji BLUETOOTH (strona 30).
  - Emitowany jest ton testowy.
- Tryb dźwięku nie pojawia się na ekranie telewizora, gdy wybrane jest wejście TV. W takim przypadku możesz sprawdzić tryb dźwięku na wyświetlaczu panelu przedniego.
- W zależności od kombinacji ustawienia trybu dźwięku i źródła dźwięku, efekt [Sound Field Optimization] nie może być stosowany.

## Wyraźniejsze dialogi (VOICE)

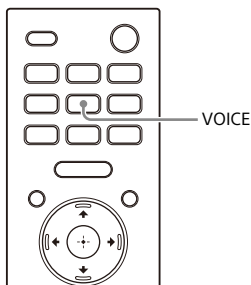

### 1 Naciśnij VOICE, aby włączyć lub wyłączyć funkcję.

Na ekranie telewizora wyświetlone zostanie ustawienie trybu głosowego.

Tryb	Objaśnienie
[Voice: On]	Dialogi są lepiej słyszalne po zwiększeniu zakresu dialogów.
[Voice: Off]	Wyłącza funkcję trybu głosowego.

#### Uwagi

- Ustawienie trybu głosowego nie pojawia się na ekranie telewizora, gdy wybrane jest wejście TV. W takim przypadku możesz sprawdzić ustawienie trybu głosowego na wyświetlaczu panelu przedniego.
- W przypadku podłączenia urządzenia BLUETOOTH w trybie transmisji BLUETOOTH (strona 30), tryb głosowy jest wyłączony.

## Rozkoszowanie się wyraźnym dźwiękiem podczas cichego odtworzenia o północy (NIGHT)

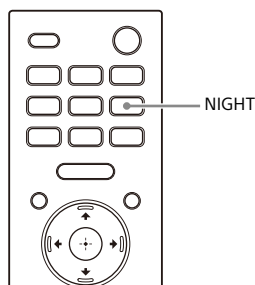

### 1 Naciśnij NIGHT, aby włączyć lub wyłączyć funkcję.

Na ekranie telewizora wyświetlone zostanie ustawienie trybu nocnego.

Tryb	Objaśnienie
[Night: On]	Dźwięk jest odtwarzany cicho z minimalną stratą wierności i wyrazistości dialogów.
[Night: Off]	Wyłączenie funkcji trybu nocnego.

#### Uwagi

- Gdy wyłączasz zestaw głośników, to ustawienie ma automatycznie ustawianą wartość [Night: Off].
- Ustawienie trybu nocnego nie pojawia się na ekranie telewizora, gdy wybrane jest wejście TV. W takim przypadku możesz sprawdzić ustawienie trybu nocnego na wyświetlaczu panelu przedniego.
- W przypadku podłączenia urządzenia BLUETOOTH w trybie transmisji BLUETOOTH (strona 30), tryb nocny jest wyłączony.

## Regulacja opóźnienia między obrazem a dźwiękiem

Jeśli dźwięk nie pasuje do obrazów na ekranie telewizora, można ustawić opóźnienie między obrazem a dźwiękiem.

Metoda ustawiania różni się w zależności od wejścia.

Szczegółowe informacje można znaleźć w Przewodniku pomocniczym.

## Dźwięk transmisji multipleks (AUDIO)

Możesz cieszyć się dźwiękiem transmisji multipleks, kiedy zestaw głośników otrzymuje sygnał transmisji Dolby Digital.

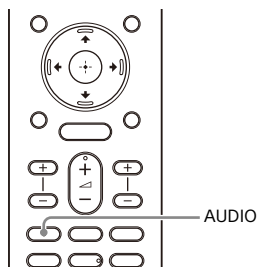

### 1 Wielokrotnie naciskaj przycisk AUDIO, aby wybrać żądany sygnał audio.

Na ekranie telewizora wyświetlony zostanie sygnał audio.

Sygnał audio	Objaśnienie
[Audio: Main]	Odtwarzany jest dźwięk głównego języka.
[Audio: Sub]	Odtwarzany jest dźwięk dodatkowego języka.
[Audio: Main/Sub]	Główny dźwięk jest odtwarzany z lewego głośnika a dźwięk podrzędny z prawego głośnika.

#### Uwagi

- Aby odtwarzać dźwięk Dolby Digital, należy podłączyć telewizor zgodny z funkcją eARC lub ARC (strona 16) do gniazda HDMI OUT (TV ARC/eARC) za pomocą kabla HDMI (w zestawie) lub innych urządzeń do gniazda HDMI IN za pomocą kabla HDMI (niedostępny w zestawie).
- Sygnał audio nie pojawia się na ekranie telewizora, gdy wybrane jest wejście TV. W takim przypadku możesz sprawdzić

sygnał audio na wyświetlaczu panelu przedniego.

## Dostosowywanie głośności dialogów podczas odtwarzania zawartości DTS:X

Dostosowanie głośności dialogów pozwala je słyszeć wyraźniej dzięki wyodrębnieniu z dźwięków otoczenia. Ta funkcja działa podczas odtwarzania zawartości zgodnej z funkcją sterowania dialogami DTS:X.

Metoda ustawiania różni się w zależności od wejścia.

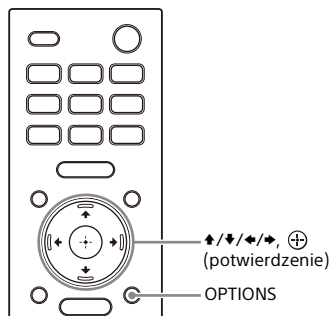

### Podczas oglądania telewizji

- 1** Naciśnij **OPTIONS**, wyświetli [DIALOG] na wyświetlaczu panelu przedniego za pomocą **↔/↕**, a następnie naciśnij **⊕** (potwierdzenie).
- 2** Dostosuj głośność dialogów za pomocą przycisków **↔/↕**, a następnie naciśnij **⊕** (potwierdzenie).

Regulacja jest możliwa w zakresie od 0,0 dB do 6,0 dB, w odstępach co 1,0 dB.

- 3 Naciśnij przycisk OPTIONS.**  
Menu opcji na wyświetlaczu panelu przedniego wyłącza się.

## **Podczas odtwarzania zawartości na urządzeniu AV**

- 1 Naciśnij przycisk OPTIONS.**  
Na ekranie telewizora wyświetlone zostanie menu opcji.
- 2 Wybierz [DTS Dialog Control].**
- 3 Dostosuj głośność dialogów za pomocą przycisków  $\uparrow/\downarrow$ , a następnie naciśnij  $\oplus$  (potwierdzenie).**  
Regulacja jest możliwa w zakresie od 0,0 dB do 6,0 dB, w odstępach co 1,0 dB.



## Corzystanie z zestawu głośników poprzez połączenie z telewizorem

# Obsługa zestawu głośników poprzez połączenie z telewizorem (funkcja Sterowanie przez HDMI)

Podłączanie telewizora zgodnego z funkcją Sterowanie przez HDMI za pomocą kabla HDMI umożliwia połączenie działania zestawu głośników, takiego jak włączanie/wyłączanie lub ustawienie głośności w telewizorze.

## Informacje o funkcji Sterowanie przez HDMI

Funkcja Sterowanie przez HDMI jest funkcją, która włącza urządzenia podłączone za pomocą kabla HDMI (High-Definition Multimedia Interface), łącząc je ze sobą.

Chociaż ta funkcja działa na urządzeniach zgodnych z funkcją Sterowanie przez HDMI, może nie działać w przypadku podłączenia urządzeń innych niż te wyprodukowane przez firmę Sony.

## Przygotowanie do pracy poprzez połączenie z telewizorem

Włącz ustawienia funkcji Sterowanie przez HDMI telewizora podłączonego do zestawu głośników za pomocą kabla HDMI.

Domyślnym ustawieniem funkcji Sterowanie przez HDMI zestawu głośników jest [On].

## Wskazówki

- W przypadku podłączania urządzenia, takiego jak odtwarzacz Blu-ray Disc, do telewizora za pomocą kabla HDMI, włącz funkcję Sterowanie przez HDMI.
- Aby włączyć funkcję Sterowanie przez HDMI telewizora lub odtwarzacza Blu-ray, zapoznaj się z ich instrukcją obsługi.
- Jeśli włączysz funkcję Sterowanie przez HDMI („BRAVIA” sync) podczas używania telewizora wyprodukowanego przez Sony, funkcja Sterowanie przez HDMI jest także automatycznie uruchamiana w zestawie głośników. Po zmianie ustawień, [DONE] pojawi się na wyświetlaczu panelu przedniego.

## Wykonywanie operacji związanych z zasilaniem lub ustawianiem głośności za pomocą pilota zdalnego sterowania telewizora

Podczas włączania/wyłączania telewizora lub ustawiania głośności za pomocą pilota zdalnego sterowania telewizora, zasilanie zestawu głośników lub ustawienie głośności są zablokowane.

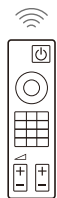

Pilot zdalnego sterowania telewizora

## Blokada zasilania

Po włączeniu lub wyłączeniu telewizora następuje automatyczne włączenie lub wyłączenie zestawu głośników.

#### **Uwaga**

Jeśli wyłączysz zestaw głośników przed wyłączeniem telewizora, zestaw głośników może nie włączyć się automatycznie, nawet po kolejnym włączeniu telewizora. W takim przypadku, wykonaj następującą operację.

- Wybierz zestaw głośników dla urządzenia wyjściowego dźwięku w menu telewizora.
- W przypadku korzystania z telewizora firmy Sony, włącz zestaw głośników, gdy telewizor jest włączony.

### **Ustawienie głośności**

Dźwięk telewizora jest automatycznie emitowany z zestawu głośników.

Głośność zestawu głośników można ustawiać za pomocą pilota zdalnego sterowania telewizora.

### **Inne funkcje łączące**

#### **Obsługa menu za pomocą pilota zdalnego sterowania telewizora**

Możesz obsługiwać menu zestawu głośników, wybierając nazwę zestawu głośników podczas zmiany wejścia lub obsługując Sync Menu w telewizorze.

#### **Uwaga**

Niektóre telewizory firmy Sony obsługują Sync Menu. Zapoznaj się z instrukcją obsługi telewizora, aby sprawdzić, czy obsługuje on Sync Menu.

#### **Dostosowanie języka**

Po zmianie języka wyświetlania ekranowego telewizora zmieniony zostanie również język wyświetlania ekranowego zestawu głośników.

#### **Funkcja One-Touch Play**

Podczas odtwarzania treści na odtwarzaczu Blu-ray Disc lub „PlayStation®4” itd. podłączonych do telewizora, zestaw głośników i telewizor zostaną włączone automatycznie.

#### **Wskazówka**

Możesz zmienić ustawienia Sterowanie przez HDMI, wybierając  [Setup] - [Advanced Settings] - [HDMI Settings] w menu głównym.

## Obsługa zestawu głośników poprzez połączenie z telewizorem zgodnym z funkcją „BRAVIA” Sync

„BRAVIA” Sync to rozszerzona funkcja opracowana przez firmę Sony na podstawie funkcji Sterowanie przez HDMI. Łącząc urządzenia zgodne z funkcją „BRAVIA” Sync, takie jak telewizor lub odtwarzacz Blu-ray Disc za pomocą kabla HDMI, można sterować urządzeniami, łącząc je ze sobą.

### Korzystanie z funkcji „BRAVIA” Sync

Funkcja „BRAVIA” Sync włącza się po włączeniu funkcji Sterowanie przez HDMI urządzenia firmy Sony. Informacje na temat włączenia funkcji Sterowanie przez HDMI, patrz „Przygotowanie do pracy przez połączenie z telewizorem” (strona 41).

### Możliwości funkcji „BRAVIA” Sync

#### Funkcja Sterowanie przez HDMI

- Blokada zasilania (strona 41)
- Ustawienie głośności (strona 42)
- Obsługa menu za pomocą pilota zdalnego sterowania telewizora (strona 42)
- Dostosowanie języka (strona 42)
- Funkcja One-Touch Play (strona 42)

#### Funkcja tryb dźwięku/wyboru scen

Tryb dźwięku zestawu głośników zostaje automatycznie przełączony na podstawie ustawień funkcji wyboru scen lub trybu dźwięku w telewizorze. Aby

użyć tej funkcji, musisz ustawić tryb dźwięku na [Auto Sound] (strona 36).

#### Funkcja sterowania kinem domowym

Ustawienie zestawu głośników, ustawienie trybu dźwięku, przełączanie wejść itd. można wykonać bez przełączania wejścia TV.

# Zmiana jasności wyświetlacza panelu przedniego i wskaźników (DIMMER)

Można zmienić jasność wyświetlacza panelu przedniego i wskaźnika zasilania głośnika. Zmienia się także jasność wskaźnika zasilania opcjonalnego subwoofera.

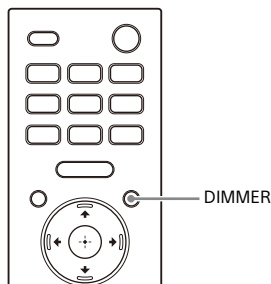

## 1 Wielokrotnie wciskaj DIMMER, aby wybrać żądany tryb wyświetlacza.

Na ekranie telewizora wyświetlony zostanie tryb wyświetlania.

Tryb	Objaśnienie
[Dimmer: Bright]	Wyświetlacz panelu przedniego i wskaźniki są jasne.
[Dimmer: Dark]	Wyświetlacz panelu przedniego i wskaźniki są ciemne.
[Dimmer: Off]	Wyświetlacz panelu przedniego i wskaźniki są wyłączone.

### Uwagi

- Wyświetlacz panelu przedniego i wskaźniki są wyłączone po wybraniu [Dimmer: Off]. Włączają się automatycznie po naciśnięciu dowolnego



przycisku, a ponownie wyłączają się, jeśli zestaw głośników nie będzie używany przez około 10 sekund. Jednak w niektórych przypadkach wyświetlacz panelu przedniego i wskaźniki mogą się nie wyłączyć. W takim wypadku jasność wyświetlacza panelu przedniego i wskaźników jest taka sama jak [Dimmer: Dark].

- Tryb wyświetlania nie pojawia się na ekranie telewizora, gdy wybrane jest wejście TV. W takim przypadku możesz sprawdzić tryb wyświetlania na wyświetlaczu panelu przedniego.

---

## Oszczędzanie energii w trybie czuwania

Sprawdź, czy ustawiono następujące wartości:

-  [Setup] - [Advanced Settings] - [HDMI Settings] - [Standby Through] jest ustawione na [Off].
-  [Setup] - [Advanced Settings] - [System Settings] - [Network/Bluetooth Standby] jest ustawione na [Off].

---

## Uruchomienie Easy Setup

Można w łatwy sposób wykonać podstawowe ustawienia początkowe, ustawienia głośników i ustawienia sieci zestawu głośników po uruchomieniu Easy Setup.

- 1 Naciśnij przycisk HOME.**  
Na ekranie telewizora wyświetlone zostanie menu główne.
- 2 Wybierz  [Setup] - [Easy Setup] z menu głównego.**  
Na ekranie telewizora wyświetlony zostanie [Easy Setup].
- 3 Wybierz żądane ustawienie.**
  - [Easy Initial Setup]: podstawowe ustawienia początkowe, w tym ustawienia głośników i ustawienia sieci.
  - [Easy Sound Setup]: wykonuje podstawowe ustawienia głośników w celu optymalizacji dźwięku przestrzennego w otoczeniu.
  - [Easy Network Setup]: podstawowe ustawienia sieci.
- 4 Wykonaj konfigurację, postępując zgodnie z instrukcjami wyświetlonymi na ekranie.**

# Uruchomienie Advanced Settings

## Korzystanie z menu [Advanced Settings]

Istnieje wiele możliwości regulacji różnych elementów, takich jak obraz i dźwięk w menu [Advanced Settings].

### 1 Naciśnij przycisk HOME.









Na ekranie telewizora wyświetlone zostanie menu główne.

### 2 Wybierz [Setup] - [Advanced Settings] z menu głównego.

Na ekranie telewizora wyświetlony zostanie [Advanced Settings].

### 3 Wybierz element ustawień.

Szczegółowe informacje na temat elementów ustawień można znaleźć w Przewodniku pomocniczym.

Element ustawień	Objaśnienie
 [Speaker Settings]	Wprowadza ustawienia głośników do instalacji i podłączeń.
 [Audio Settings]	Wprowadza ustawienia wyjścia audio.
 [HDMI Settings]	Wprowadza ustawienia HDMI.
 [Bluetooth Settings]	Szczegółowe ustawienia funkcji BLUETOOTH.
 [System Settings]	Ustawienia związane z zestawem głośników.
 [Network Settings]	Wprowadza szczegółowe ustawienia Internetu.
 [Resetting]	Przywrócenie ustawień fabrycznych zestawu głośników.
 [Software Update]	Aktualizuje oprogramowanie zestawu głośników lub opcjonalnego subwoofera.

# Aktualizacja oprogramowania

Aktualizacja oprogramowania do najnowszej wersji umożliwia korzystanie z najnowszych funkcji.

Więcej informacji na temat funkcji aktualizacji można znaleźć w następującej witrynie:

- W przypadku klientów w Ameryce Północnej i Południowej:  
<https://www.sony.com/am/support>
- W przypadku klientów w Europie:  
<https://www.sony.eu/support>
- W przypadku klientów w regionie Azja-Pacyfik, Oceania, Bliskiego Wschodu i w Afryce:  
<https://www.sony-asia.com/support>

## Uwagi

- Ukończenie aktualizacji może zająć do 20 minut.
- Środowisko internetowe jest niezbędne do przeprowadzania aktualizacji przez Internet.
- W trakcie trwania aktualizacji nie należy włączać lub wyłączać zestawu głośników, odłączać przewodu zasilającego, odłączać/podłączać kabla HDMI lub obsługiwać zestawu głośników lub telewizora. Poczekać na zakończenie aktualizacji oprogramowania.
- Ustaw opcję  [Setup] - [Advanced Settings] - [Network Settings] - [Auto Update Settings] - [Auto Update] to [On], jeżeli chcesz, aby aktualizacje oprogramowania odbywały się automatycznie. Aktualizacje oprogramowania można wykonać, nawet po wybraniu [Off] w [Auto Update] w zależności od szczegółów aktualizacji. Szczegółowe informacje można znaleźć w Przewodniku pomocniczym.

## 1 Upewnij się, że głośniki są włączone i podłączone do zestawu głośników. Korzystając z opcjonalnego subwoofera, upewnij się, że są włączone i podłączone do zestawu głośników.

Wskaźniki zasilania głośników i opcjonalnego subwoofera świecą na zielono.

## 2 Naciśnij przycisk HOME.

Na ekranie telewizora wyświetlone zostanie menu główne.



## 3 Wybierz [Setup] - [Advanced Settings] z menu głównego.

Jeżeli zestaw głośników wykryje informacje o aktualizacji zestawu głośników w sieci, pojawi się powiadomienie o aktualizacji i [Software Update] w menu głównym. W takim przypadku wybierz [Software Update] i postępuj zgodnie z instrukcjami pojawiającymi się na ekranie.

## 4 Wybierz [Software Update].

Na ekranie telewizora wyświetlony zostanie [Software Update].

## 5 Wybierz element do aktualizacji.

Wybierz element do aktualizacji z poniższych, naciskając  /  i , następnie zaktualizuj oprogramowanie postępując zgodnie z instrukcjami pojawiającymi się na ekranie. Gdy rozpocznie się aktualizacja oprogramowania, zestaw głośników automatycznie uruchomi się ponownie. Podczas aktualizacji oprogramowania [UPDATE] pojawi się na wyświetlaczu panelu przedniego. Po zakończeniu aktualizacji, zestaw głośników automatycznie uruchomi się ponownie.

---

**[Network Update]**

Aktualizuje oprogramowanie przy użyciu dostępnej sieci. Upewnij się, że sieć jest podłączona do Internetu.

---

**[USB Update]**

Aktualizuje oprogramowania przy użyciu pamięci USB. Szczegółowe informacje na temat aktualizacji znajdują się w instrukcjach wyświetlanych podczas pobierania pliku aktualizacji.

---

**[Wireless Speakers Update]**

Aktualizuje oprogramowanie głośników lub opcjonalnego subwoofera, gdy oprogramowanie zestawu głośników jest najnowszej wersji.

**Uwaga**

Jeżeli aktualizacja głośników lub opcjonalnego subwoofera nie działa, przenieś je w miejsce w pobliżu modułu sterującego i zaktualizuj.



# Wykrywanie i usuwanie usterek

Jeśli zestaw głośników nie działa poprawnie, wykonaj czynności w następującej kolejności.

## 1 Wyszukaj przyczynę i rozwiąż problem, korzystając z niniejszej Instrukcji obsługi lub Przewodnika pomocniczym.

Metoda rozwiązywania problemów znajduje się w „Wykrywanie i usuwanie usterek”. Funkcje niewymienione w Instrukcji obsługi można znaleźć w Przewodniku pomocniczym.

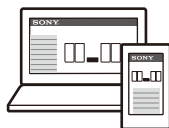

- Dla klientów w obu Amerykach

[https://rd1.sony.net/help/ht/a9/h\\_uc/](https://rd1.sony.net/help/ht/a9/h_uc/)



- Dla klientów w innych krajach/regionach

[https://rd1.sony.net/help/ht/a9/h\\_zz/](https://rd1.sony.net/help/ht/a9/h_zz/)



## 2 Wyszukaj przyczynę i rozwiąż problem, korzystając ze strony pomocy technicznej firmy Sony.

Strona pomocy technicznej firmy Sony zawiera najnowsze informacje dotyczące pomocy i często zadawane pytania.

- Dla klientów w obu Amerykach  
<https://www.sony.com/am/support>
- Dla klientów w Europie  
<https://www.sony.eu/support>
- Dla klientów w regionie Azja-Pacyfik, Oceanii, Bliskiego Wschodu i w Afryce  
<https://www.sony-asia.com/support>

## 3 Zresetuj zestaw głośników.

Wszystkie ustawienia zestawu głośników powrócą do stanu początkowego.

## 4 Jeśli nie można usunąć problemów, należy skontaktować się z lokalnym przedstawicielem firmy Sony.

Przekazać moduł sterujący i głośniki do naprawy, nawet jeśli wydaje się, że tylko jedno urządzenie nie działa prawidłowo.

## Zasilanie

### Zestaw głośników nie włącza się.

- Sprawdź, czy przewód zasilający jest dobrze podłączony.
- Wyjmij przewód zasilający z gniazda ściennego i włóż go ponownie po kilku minutach.

### Zestaw głośników nie włącza się, nawet kiedy telewizor jest włączony.

- Ustaw  [Setup] - [Advanced Settings] - [HDMI Settings] - [Control for HDMI] na [On]. Telewizor musi obsługiwać funkcję Sterowanie przez HDMI (strona 41). Szczegółowe informacje można znaleźć w instrukcji obsługi telewizora.
- Należy sprawdzić ustawienia głośnika telewizora. Zestaw głośników synchronizuje się z ustawieniami głośnika telewizora. Szczegółowe informacje można znaleźć w instrukcji obsługi telewizora.
- W zależności od ustawień telewizora, jeżeli dźwięk był odtwarzany z głośnika telewizora ostatnim razem, zestaw głośników może nie włączyć się, nawet jeśli telewizor zostanie włączony.

### Zestaw głośników wyłącza się, kiedy telewizor jest wyłączony.

- Sprawdź ustawienie  [Setup] - [Advanced Settings] - [HDMI Settings] - [Standby Linked to TV]. Jeśli w ustawieniu [Standby Linked to TV] wybrana jest wartość [On] lub [Auto], zestaw głośników wyłącza się automatycznie, kiedy telewizor jest wyłączony.

### Zestaw głośników nie wyłącza się, nawet kiedy telewizor jest wyłączony.

- Sprawdź ustawienie  [Setup] - [Advanced Settings] - [HDMI Settings] - [Standby Linked to TV]. Aby wyłączyć zestaw głośników automatycznie, bez

względu na wejście, podczas wyłączenia telewizora w ustawieniu [Standby Linked to TV], należy wybrać wartości [On]. Telewizor musi obsługiwać funkcję Sterowanie przez HDMI (strona 41). Szczegółowe informacje można znaleźć w instrukcji obsługi telewizora.

### Nie można wyłączyć zestawu głośników.

- Zestaw głośników może działać w trybie demo. Aby anulować tryb demo, zresetuj zestaw głośników. Naciśnij i przytrzymaj przez ponad 10 sekund przycisk  (zasilanie) na module sterującym (strona 58).

## Obraz

### Brak obrazu lub obraz nie jest prawidłowo wyświetlany.

- Wybierz odpowiednie wejście (strona 24).
- Jeżeli po wybraniu wejścia TV obraz nie jest wyświetlany, wybierz kanał telewizora, którego chcesz użyć za pomocą pilota zdalnego sterowania telewizora.
- Jeżeli po wybraniu wejścia HDMI obraz nie jest wyświetlany, naciśnij przycisk odtwarzania podłączonego urządzenia.
- Odłącz kabel HDMI, a następnie podłącz go ponownie. Należy upewnić się, że kabel jest stabilnie podłączony.
- Jeśli obraz z podłączonego urządzenia nie wyświetla się lub obraz z podłączonego urządzenia nie wyświetla się prawidłowo, zmień ustawienie  [Setup] - [Advanced Settings] - [HDMI Settings] - [HDMI Signal Format] - [HDMI IN]. Szczegółowe informacje można znaleźć w Przewodniku pomocniczym.
- Zestaw głośników jest podłączony do urządzenia wejściowego, które nie obsługuje technologii HDCP (High-

bandwidth Digital Content Protection). W takim przypadku należy sprawdzić dane techniczne podłączonego urządzenia.

### **Obraz na ekranie telewizora jest zniekształcony.**

- Mogą wystąpić zakłócenia funkcji bezprzewodowej między telewizorem/innymi urządzeniami bezprzewodowymi a modulem sterującym. Przesuń moduł sterujący, zmień kierunek modułu sterującego lub zainstaluj moduł sterujący daleko od telewizora/innych urządzeń bezprzewodowych.
- Wystąpiły zakłócenia pasma częstotliwości między bezprzewodową siecią LAN a bezprzewodowym połączeniem głośników. Przełącz pasmo bezprzewodowego połączenia LAN telewizora lub urządzenia, które odtwarza obraz, na 2,4 GHz.

### **Obraz 3D z gniazda HDMI IN nie pojawia się na ekranie telewizora.**

- W przypadku niektórych telewizorów i urządzeń wideo obraz 3D może nie być wyświetlany. Sprawdź obsługiwany format wideo HDMI. Szczegółowe informacje można znaleźć w Przewodniku pomocniczym.

### **Sygnał wideo o wysokiej rozdzielczości (4K/60p 4:4:4, 4:2:2 i 4K/60p 4:2:0 10-bitowe itp.) z gniazda HDMI IN nie pojawia się na ekranie telewizora.**

- W przypadku niektórych telewizorów i urządzeń wideo, sygnały wideo o wysokiej rozdzielczości, takie jak 4K mogą się nie wyświetlać. Sprawdź możliwości i ustawienia wideo telewizora oraz urządzenia wideo.
- Zmień ustawienie  [Setup] - [Advanced Settings] - [HDMI Settings] - [HDMI Signal Format] - [HDMI IN] zgodnie z sygnałem wideo obsługiwany przez podłączony



telewizor lub urządzenie. Szczegółowe informacje można znaleźć w Przewodniku pomocniczym.

- Podczas odtwarzania sygnałów wideo o wysokiej rozdzielczości, takich jak treści wideo 4K chronione prawem autorskim, podłącz zestaw głośników do gniazda wejściowego HDMI obsługującego HDCP2.2 lub HDCP2.3 w telewizorze. Szczegółowe informacje można znaleźć w instrukcji obsługi telewizora.

### **Obraz nie jest wyświetlany na całym ekranie telewizora.**

- Format obrazu w danym urządzeniu jest stały.

### **Obraz i dźwięk z urządzenia podłączonego do zestawu głośników nie są wyświetlane w telewizorze, kiedy zestaw głośników nie jest włączony.**

- Ustaw  [Setup] - [Advanced Settings] - [HDMI Settings] - [Control for HDMI] na [On] w zestawie głośników, a następnie ustaw [Standby Through] na [Auto] lub [On].
- Włącz zestaw głośników, a następnie przełącz wejście na to, do którego podłączone jest urządzenie.
- Jeżeli podłączono urządzenia obsługujące funkcję Sterowanie przez HDMI wyprodukowane przez firmę inną niż Sony, w ustawieniu  [Setup] - [Advanced Settings] - [HDMI Settings] - [Standby Through] wybierz wartość [On].





### **Treść HDR nie może być wyświetlana jako transmisja o wysokim zakresie dynamicznym.**

- Sprawdź ustawienia telewizora i podłączonego urządzenia. Szczegółowe informacje zawiera instrukcja obsługi telewizora oraz podłączonego urządzenia.
- W zależności od ustawienia [HDMI Signal Format], urządzenie AV może nie być w stanie odtwarzać treści HDR

w formacie HDR. Zmień ustawienie  [Setup] - [Advanced Settings] - [HDMI Settings] - [HDMI Signal Format] - [HDMI IN] zgodnie z formatem wideo obsługiwanym przez urządzenie AV. Szczegółowe informacje można znaleźć w Przewodniku pomocniczym.

## Dźwięk

### Dźwięk nie jest odtwarzany z zestawu głośników.



- Sprawdź, czy przewody zasilające modułu sterującego i głośniki są prawidłowo podłączone.
- Jeśli wskaźnik zasilania głośnika wyłącza się, spróbuj wykonać następujące kroki.
  - Sprawdź, czy przewód zasilający głośnika jest prawidłowo podłączony.
  - Naciśnij przycisk  (zasilanie) na dole głośnika, aby włączyć głośnik.
- Jeśli wskaźnik zasilania na głośniku powoli miga na zielono lub świeci się na czerwono, spróbuj wykonać następujące kroki.
  - Przysuń bliżej głośnik do modułu sterującego, aby wskaźnik zasilania na głośniku zaświecił się na zielono.
  - Podłącz ręcznie głośnik i moduł sterujący (strona 23).
  - Sprawdź stan połączenia bezprzewodowego w  [Setup] - [Advanced Settings] - [Speaker Settings] - [Wireless Speaker Settings] - [Check wireless connection].
- Może minąć około 1 minuty zanim dźwięk zostanie wyemitowany, jeżeli  [Setup] - [Advanced Settings] - [Speaker Settings] - [Wireless Speaker Settings] - [RF Channel] jest przełączany z [Off] na [On].
- Naciśnij  (głośność) + na pilocie zdalnego sterowania, aby zwiększyć głośność lub anulować wyciszenie (strona 12).

→ Głośniki mogą zostać podłączone do innego kompatybilnego urządzenia. Spróbuj połączyć się ręcznie (strona 23).

### Zestaw głośników nie może połączyć się z telewizorem za pomocą funkcji BLUETOOTH.

→ Po podłączeniu zestawu głośników do telewizora za pomocą kabla HDMI, połączenie BLUETOOTH jest anulowane.

### Dźwięk TV nie jest odtwarzany z zestawu głośników.

- Sprawdź typ i połączenie kabla HDMI lub kabel trybu centralnego głośnika TV podłączony do zestawu głośników i telewizora (strona 16).
- Odłącz kable łączące telewizor i zestaw głośników, a następnie uważnie podłącz je ponownie. Odłącz przewód zasilający telewizora i zestawu głośników z gniazdek zasilania i podłącz je ponownie.
- Gdy zestaw głośników i telewizor są połączone za pomocą kabla HDMI, sprawdź następujące elementy.
  - Gniazdo HDMI podłączonego telewizora jest oznaczone „eARC” lub „ARC”.
  - Funkcja Sterowanie przez HDMI w telewizorze jest włączona.
  - Funkcja eARC lub ARC telewizora jest włączona.
  - W zestawie głośników,  [Setup] - [Advanced Settings] - [HDMI Settings] - [Control for HDMI] jest ustawiony na [On].
- Jeśli telewizor nie jest zgodny z funkcją eARC, ustaw opcję  [Setup] - [Advanced Settings] - [HDMI Settings] - [eARC] na [Off].
- Przełącz wejście zestawu głośników na wejście TV.
- Zwiększ głośność w zestawie głośników lub anuluj wyciszenie.
- Jeśli dźwięk z odtwarzacza Blu-ray Disc, tunera STB, konsoli do gier itd. Podłączonych do telewizora nie jest



odtwarzany, podłącz urządzenie do gniazda HDMI IN w zestawie głośników i zmień wejście zestawu głośników na wejście podłączonego urządzenia ([HDMI]) (strona 18).

- W zależności od kolejności włączania telewizora i zestawu głośników, zestaw głośników może wejść w tryb wyciszenia, a na wyświetlaczu panelu przedniego zestawu głośników wyświetli się komunikat [MUTING]. W takim wypadku włącz najpierw telewizor, potem zestaw głośników.
- Naciśnij TV/AUDIO SYSTEM na pilocie zdalnego sterowania, aby przełączyć wyjście podłączonego telewizora lub ustawić głośniki telewizora na zestaw audio. Informacje na temat konfiguracji telewizora można znaleźć w instrukcji obsługi telewizora.



### **Dźwięk przeskakuje lub jest generowany szum.**

- Jeśli w pobliżu znajduje się urządzenie generujące promieniowanie elektromagnetyczne, na przykład urządzenie bezprzewodowej sieci LAN lub kuchenka mikrofalowa, odsuń je od zestawu głośników.
- Zakłócenia mogą wystąpić w wyniku bezprzewodowego połączenia LAN urządzenia peryferijnego. Zmień połączenie sieciowe urządzenia peryferijnego na przewodową sieć LAN.
- Moduł sterujący i głośniki są zainstalowane zbyt daleko od siebie. Zbliź je do siebie.
- Jeśli między modulem sterującym a głośnikami znajduje się jakakolwiek przeszkoda, usuń ją lub odsuń moduł sterujący i głośniki od przeszkody.
- Nie instaluj modułu sterującego wewnątrz półki. Zainstaluj moduł sterujący w lub na półce, tak aby wyświetlacz panelu przedniego nie był ukryty.
- Przesuń moduł sterujący, zmień kierunek modułu sterującego lub

zainstaluj moduł sterujący daleko od telewizora.

- Ustaw  [Setup] - [Advanced Settings] - [Speaker Settings] - [Wireless Speaker Settings] - [Wireless Playback Quality] na [Connection].
- Ustaw  [Setup] - [Advanced Settings] - [Speaker Settings] - [Wireless Speaker Settings] - [RF Channel] na [Off], a następnie ustaw na [On].
- Mogą wystąpić zakłócenia szerokości pasma bezprzewodowego między połączeniem sieciowym a połączeniem głośnika. Zmień połączenie bezprzewodowej sieci LAN zestawu głośników na połączenie przewodowej sieci LAN lub zmień pasmo bezprzewodowego połączenia LAN na 2,4 GHz.

### **Obraz i dźwięk z urządzenia podłączonego do zestawu głośników nie są wyświetlane w telewizorze, kiedy zestaw głośników nie jest włączony.**

- Ustaw  [Setup] - [Advanced Settings] - [HDMI Settings] - [Control for HDMI] na [On] w zestawie głośników, a następnie ustaw [Standby Through] na [Auto] lub [On].
- Włącz zestaw głośników, a następnie przełącz wejście na to, do którego podłączone jest urządzenie.
- Jeżeli podłączono urządzenia obsługujące funkcję Sterowanie przez HDMI wyprodukowane przez firmę inną niż Sony, w ustawieniu  [Setup] - [Advanced Settings] - [HDMI Settings] - [Standby Through] wybierz wartość [On].

### **Dźwięk jest odtwarzany przez zestaw głośników i telewizor.**

- Wycisz dźwięk zestawu głośników lub telewizora.
- Po podłączeniu zestawu głośników i telewizora za pomocą kabla trybu centralnego głośnika TV i ustawieniu  [Setup] - [Advanced Settings] -

[Speaker Settings] - [TV Center Speaker Mode] na [On], środkowa część dźwięku zestawu głośników jest odtwarzana z telewizora. Szczegółowe informacje można znaleźć w Przewodniku pomocniczym.

### **Dźwięk jest przerywany podczas oglądania programu na telewizorze lub treści na płycie Blu-ray itd.**

→ Sprawdź ustawienie trybu dźwięku (strona 36). Jeżeli tryb dźwięku jest ustawiony na [Auto Sound], dźwięk może być przerywany, gdy tryb dźwięku zmieni się automatycznie zgodnie z informacjami o odtwarzanym programie. Jeżeli nie chcesz, aby tryb dźwięku zmieniał się automatycznie, ustaw tryb dźwięku na inne ustawienie niż [Auto Sound].



### **Dźwięk telewizora odtwarzany przez zestaw głośników nie jest zsynchronizowany z obrazem.**

→ Ustaw wartość regulacji opóźnienia między obrazem a dźwiękiem na 0 ms, jeśli jest ustawiona w zakresie od 25 ms do 300 ms. Szczegółowe informacje można znaleźć w Przewodniku pomocniczym.

→ Może pojawić się przesunięcie dźwięku względem obrazu w zależności od źródła dźwięku. Jeśli telewizor ma funkcję umożliwiającą opóźnienie obrazu, użyj jej w celu dokonania regulacji. Szczegółowe informacje można znaleźć w instrukcji obsługi telewizora.

### **Z urządzenia podłączonego do zestawu głośników nie słychać żadnego dźwięku lub słychać tylko bardzo cichy dźwięk.**

→ Naciśnij przycisk  (głośność) + na pilocie zdalnego sterowania i sprawdź poziom głośności (strona 12).

→ Naciśnij przycisk  lub  (głośność) + na pilocie zdalnego sterowania, aby anulować funkcję wyciszenia (strona 12).

- Upewnij się, że źródło wejściowe zostało wybrane prawidłowo. Sprawdź inne źródła wejść, naciskając przycisk wyboru wejścia na pilocie zdalnego sterowania (TV/HDMI/BLUETOOTH).
- Należy upewnić się, złącza są stabilnie podłączone.
- Podczas odtwarzania treści zgodnej z technologią ochrony praw autorskich (HDCP) nie słychać dźwięku z zestawu głośników.
- Zmień ustawienie  [Setup] - [Advanced Settings] - [HDMI Settings] - [HDMI Signal Format] - [HDMI IN]. Szczegółowe informacje można znaleźć w Przewodniku pomocniczym.

### **Nie można uzyskać efektu przestrzennego.**

- W zależności od sygnału wejściowego i ustawień trybu dźwięku, przetwarzanie dźwięku przestrzennego może nie działać efektywnie. Odczucie efektu dźwięku przestrzennego zależy od programu lub płyty.
- Aby odtwarzać wielokanałowy sygnał audio, należy sprawdzić ustawienie wyjścia sygnału audio w urządzeniu podłączonym do zestawu głośników. Szczegółowe informacje zawiera instrukcja obsługi podłączonego urządzenia.

### **Dźwięk nie jest odtwarzany przez opcjonalny subwoofer.**

- Można to poprawić, ustawiając  [Setup] - [Advanced Settings] - [Speaker Settings] - [Wireless Speaker Settings] - [Wireless Playback Quality] na [Connection].
- Patrz instrukcja obsługi opcjonalnego subwoofera.

### **Niektóre głośniki nie odtwarzają dźwięku.**

- Niektóre głośniki mogą nie odtwarzać dźwięku w zależności od zawartości lub trybu dźwięku.

## Sound Field Optimization

### Sound Field Optimization nie powiodło się.

- Głośniki mogą być umieszczone w nieprawidłowym miejscu. Sprawdź miejsce instalacji na etykietach na spodzie czterech głośników i zainstaluj je we właściwym miejscu.
- Zainstaluj głośniki pionowo, tak aby etykiety na spodzie głośników były skierowane w dół.
  - Jeśli głośnik jest zainstalowany bokiem, nie można wykonać prawidłowo Sound Field Optimization.
  - Jeśli głośnik jest zainstalowany w stanie pochylonym, mikrofon służący do pomiaru głośnika jest również nachylony, a dźwięk do pomiaru odległości od sufitu jest emitowany w stanie nachylonym. To może być przyczyną niepowodzenia Sound Field Optimization.
- Ponownie wykonać Sound Field Optimization w sytuacji, gdy dźwięk jest cichy.
- Zamontuj głośniki w odległości większej niż 50 cm. Jeśli odległość między głośnikami jest za mała, nie można wykonać prawidłowo Sound Field Optimization.
- Przysuń głośniki bliżej, jeśli są zainstalowane w dużej odległości od siebie.
- Jeśli między głośnikami znajduje się jakakolwiek przeszkoda lub mikrofon służący do pomiaru głośnika jest zasłonięty przeszkodą, nie można wykonać prawidłowo Sound Field Optimization. Usuń go, jeśli między głośnikami lub przed nimi znajdują się przeszkody.

## Podłączanie urządzenia mobilnego

### Nie można przeprowadzić parowania.

- Umieść zestaw głośników i urządzenie BLUETOOTH jak najbliżej siebie.
- Upewnij się, że nie występują zakłócenia w działaniu zestawu głośników przez urządzenie bezprzewodowej sieci LAN, inne urządzenia bezprzewodowe pasma 2,4 GHz ani kuchenkę mikrofalową. Jeśli w pobliżu znajduje się urządzenie generujące promieniowanie elektromagnetyczne, odsuń je od zestawu głośników.

### Nie można ustanowić połączenia BLUETOOTH.

- Upewnij się, że [BT] wyświetla się na wyświetlaczu panelu przedniego (strona 28).
- Upewnij się, że podłączane urządzenie BLUETOOTH oraz funkcja BLUETOOTH są włączone.
- Umieść zestaw głośników i urządzenie BLUETOOTH jak najbliżej siebie.
- Ponownie sparuj zestaw głośników z urządzeniem BLUETOOTH. Wcześniej może być konieczne anulowanie parowania z zestawem głośników przy użyciu urządzenia BLUETOOTH.
- Informacje o parowaniu mogą zostać usunięte. Ponownie przeprowadź operację parowania (strona 28).

### Dźwięk podłączonego urządzenia mobilnego BLUETOOTH nie jest odtwarzany przez zestaw głośników.

- Upewnij się, że [BT] wyświetla się na wyświetlaczu panelu przedniego (strona 28).
- Umieść zestaw głośników i urządzenie BLUETOOTH jak najbliżej siebie.

- Jeśli w pobliżu znajduje się urządzenie generujące promieniowanie elektromagnetyczne, na przykład urządzenie bezprzewodowej sieci LAN, inne urządzenia BLUETOOTH lub kuchenka mikrofalowa, odsuń je od zestawu głośników.
- Usuń wszelkie przeszkody występujące pomiędzy zestawem głośników a urządzeniem BLUETOOTH lub odsuń od nich zestaw głośników.
- Zmień położenie połączonego urządzenia BLUETOOTH.
- Zmień częstotliwość bezprzewodowej sieci LAN w pobliskim routerze bezprzewodowej sieci LAN lub komputerze na pasmo 5 GHz.
- Zwiększ głośność w podłączonym urządzeniu BLUETOOTH.
- Umieść zestaw głośników i słuchawki BLUETOOTH jak najbliżej siebie.
- Ponownie sparuj zestaw głośników ze słuchawkami BLUETOOTH. Najpierw może wystąpić konieczność anulowania parowania urządzenia BLUETOOTH z tym zestawem głośników. Patrz „Usunięcie sparowanych słuchawek z listy urządzeń” (strona 30).
- Informacje o parowaniu mogą zostać usunięte. Ponownie przeprowadź operację parowania (strona 30).

### **Dźwięk nie jest odtwarzany z podłączonych słuchawek BLUETOOTH.**

- Upewnij się, że [BT TX] wyświetla się na wyświetlaczu panelu przedniego (strona 30).
- Umieść zestaw głośników i słuchawki BLUETOOTH jak najbliżej siebie.
- Jeśli w pobliżu znajduje się urządzenie generujące promieniowanie elektromagnetyczne, na przykład urządzenie bezprzewodowej sieci LAN, inne urządzenia BLUETOOTH lub kuchenka mikrofalowa, odsuń je od zestawu głośników.
- Usuń wszelkie przeszkody występujące pomiędzy zestawem głośników a słuchawkami BLUETOOTH lub odsuń od nich zestaw głośników.
- Zmień położenie połączonych słuchawek BLUETOOTH.
- Zmień częstotliwość bezprzewodowej sieci LAN w pobliskim routerze bezprzewodowej sieci LAN lub komputerze na pasmo 5 GHz.
- Zwiększ głośność w podłączonych słuchawkach BLUETOOTH.
- Ustaw  [Setup] - [Advanced Settings] - [Bluetooth Settings] - [Wireless Playback Quality] na [LDAC Stable Connection (Auto)] lub [SBC Stable Connection (Auto)].

## **Połączenie słuchawek z funkcją BLUETOOTH**

### **Nie można przeprowadzić parowania.**

- Umieść zestaw głośników i słuchawki BLUETOOTH jak najbliżej siebie.
- Upewnij się, że nie występują zakłócenia w działaniu zestawu głośników przez urządzenie bezprzewodowej sieci LAN, inne urządzenia bezprzewodowe pasma 2,4 GHz ani kuchenkę mikrofalową. Jeśli w pobliżu znajduje się urządzenie generujące promieniowanie elektromagnetyczne, odsuń je od zestawu głośników.

### **Nie można ustanowić połączenia BLUETOOTH.**

- Upewnij się, że [BT TX] wyświetla się na wyświetlaczu panelu przedniego (strona 30).
- Upewnij się, że podłączane słuchawki BLUETOOTH oraz funkcja BLUETOOTH są włączone.



- Niektóre treści mogą nie zostać wydrukowane z powodu ochrony zawartości.

## Pilot zdalnego sterowania

### Pilot zdalnego sterowania zestawu głośników nie działa.

- Skieruj pilota zdalnego sterowania na czujnik pilota zdalnego sterowania na module sterującym (strona 10).
- Usuń wszystkie przeszkody znajdujące się między pilotem zdalnego sterowania a zestawem głośników.
- Wymień obydwie baterie w pilocie zdalnego sterowania na nowe jeśli są wyczerpane.
- Sprawdź, czy naciskasz prawidłowy przycisk na pilocie zdalnego sterowania.

## Inne

### Funkcja Sterowanie przez HDMI nie działa prawidłowo.

- Sprawdź połączenie z zestawem głośników (strona 16).
- Włącz funkcję Sterowanie przez HDMI w telewizorze. Szczegółowe informacje można znaleźć w instrukcji obsługi telewizora.
- Odczekaj chwilę i spróbuj ponownie. Po odłączeniu zestawu głośników od zasilania należy odczekać chwilę, zanim będzie można wykonywać operacje. Odczekaj 15 sekund lub dłużej i spróbuj ponownie.
- Upewnij się, że urządzenia podłączone do zestawu głośników obsługują funkcję Sterowanie przez HDMI.
- Aktywuj funkcję Sterowanie przez HDMI dla urządzeń podłączonych do zestawu głośników. Szczegółowe informacje można znaleźć w instrukcji obsługi urządzenia.

- Typ i liczba urządzeń, którymi można sterować przy użyciu funkcji Sterowanie przez HDMI są ograniczone przez standard HDMI CEC następująco:

- Nagrywarki (nagrywarka Blu-ray Disc, nagrywarka DVD itp.): maks. 3 urządzenia
- Urządzenia odtwarzające (odtwarzacz Blu-ray Disc, odtwarzacz DVD itp.): maks. 3 urządzenia (ten zestaw głośników korzysta z jednej z nich)
- Urządzenia podobne do tunera: maks. 4 urządzenia
- Zestaw audio (odbiornik/słuchawki): maks. 1 urządzenie (używane przez ten zestaw głośników)

### [PRTCT], [PUSH], nazwa głośnika ([FL], [FR], [RL], [RR] lub [SUB]) i [POWER] migają na przemian na wyświetlaczu panelu przedniego.

- Naciśnij przycisk  (zasilanie) na odpowiednim głośniku ([FL]: lewy przedni głośnik, [FR]: prawy przedni głośnik, [RL]: lewy tylny głośnik, [RR]: prawy tylny głośnik, [SUB]: opcjonalny subwoofer), aby wyłączyć każdy z nich. W przypadku głośnika, odłącz przewód zasilający, a następnie uruchom ponownie zestaw głośników. W przypadku opcjonalnego subwoofera, odłącz przewód zasilający i sprawdź, czy nic nie zasłania otworów wentylacyjnych opcjonalnego subwoofera, następnie uruchom ponownie zestaw głośników. Po ponownym prawidłowym podłączeniu, wyświetlacz panelu przedniego powróci do normalnego wyświetlania.

[HIGH], [TEMP] i [ERROR] pojawiają się na przemian przez 2 sekundy na wyświetlaczu panelu przedniego, [STANDBY] pojawia się na wyświetlaczu panelu przedniego, a następnie zestaw głośników jest wyłączany.

→ W zestawie głośników wykryto wysoką temperaturę. Naciśnij  (zasilanie), aby uruchomić ponownie zestaw głośników.

**Na wyświetlaczu panelu przedniego pojawi się [BT TX].**

→ Ustaw  [Setup] - [Advanced Settings] - [Bluetooth Settings] - [Bluetooth Mode] na [Receiver]. [BT TX] pojawi się na wyświetlaczu panelu przedniego, jeżeli [Bluetooth Mode] jest ustawiony na [Transmitter].

**Funkcje bezprzewodowe (bezprzewodowa sieć LAN, funkcja BLUETOOTH, głośniki lub opcjonalny subwoofer) są niestabilne.**

→ W pobliżu zestawu głośników nie należy umieszczać żadnych metalowych przedmiotów innych niż telewizor.

**Zestaw głośników uruchamia się ponownie.**

→ Po podłączeniu telewizora z inną rozdzielczością niż ustawiona w zestawie głośników, zestaw głośników może zrestartować się, aby zresetować ustawienie wyjścia obrazu.

## Resetowanie zestawu głośników

Jeśli zestaw głośników nadal nie działa prawidłowo, zresetuj go w następujący sposób.

- 1 Naciśnij przycisk HOME.**  
Na ekranie telewizora wyświetlone zostanie menu główne.
- 2 Wybierz  [Setup] - [Advanced Settings] z menu głównego.**
- 3 Wybierz [Resetting].**
- 4 Wybierz pozycję menu, którą chcesz zresetować.**
- 5 Wybierz [Start].**

### Anulowanie resetowania

W kroku 5 wybierz [Cancel].

### Jeżeli nie możesz przeprowadzić resetu za pomocą Menu głównego

- 1 Naciśnij i przytrzymaj przez ponad 10 sekund przycisk  (zasilanie) na module sterującym.**  
Ustawienia powracają do stanu początkowego.

#### **Uwaga**

Po zresetowaniu, połączenie z głośnikami i opcjonalnym subwooferem może zostać utracone. W takim przypadku podłącz ponownie głośniki (strona 23) i opcjonalny subwoofer, korzystając z instrukcji obsługi.

## Resetowanie głośników

- 1 Naciśnij i przytrzymaj przez ponad 10 sekund przycisk  (zasilanie) na spodzie głośnika.**

Wskaźnik zasilania głośnika miga powoli na czerwono i rozpoczyna się resetowanie.

Wskaźnik zasilania głośnika miga na przemian na zielono i pomarańczowo po zakończeniu resetowania.

Po zakończeniu resetowania, odłącz przewód zasilający, a następnie podłącz przewód zasilający po wyłączeniu wskaźnika zasilania.

## Informacje dodatkowe

### Dane techniczne

#### Głośniki (SA-FLA9/SA-FRA9/SA-RLA9/SA-RRA9)

Poniższe opisy to specyfikacje poszczególnych głośników.

##### Sekcja wzmacniacza

MOC WYJŚCIOWA (znamionowa)

Głośnik górny: 35 W (przy 6 Ω, 1 kHz, 1 % THD)

Głośnik wysokotonowy: 25 W (przy 6 Ω, 10 kHz, 1 % THD)

Woofer: 35 W (przy 6 Ω, 100 Hz, 1 % THD)

MOC WYJŚCIOWA (referencyjna)

Głośnik górny: 42 W (przy 6 Ω, 1 kHz)

Głośnik wysokotonowy: 42 W (przy 6 Ω, 10 kHz)

Woofer: 42 W (przy 6 Ω, 100 Hz)

##### Sekcja przedniego głośnika

Zestaw głośników

Zestaw głośników 2-kierunkowych bass reflex

Woofer

70 mm × 82 mm typ stożkowy

Głośnik wysokotonowy

19 mm typ miękka kopuła

##### Sekcja górnego głośnika

Zestaw głośników

Zestaw głośników pełnozakresowych typ z zawieszeniem akustycznym

Głośnik

46 mm × 54 mm typu stożkowego

##### Ogólne

Wymagane zasilanie

220 V–240 V AC, 50 Hz/60 Hz

Pobór mocy

Wł.: 22 W

Tryb czuwania: 1 W lub mniej

Wyłączony: 0,5 W lub mniej

Wymiary\* (ok.) (sz/wy/gł)

160 mm × 313 mm × 147 mm

\* Bez części wystających

Waga (ok.)

2,7 kg

### Moduł sterujący (TMR-A9WT)

Wejścia

HDMI IN\*

Wyjścia

HDMI OUT (TV ARC/eARC)\*

S-CENTER OUT

\* Gniazda HDMI IN i HDMI OUT (TV ARC/eARC) obsługują protokoły HDCP2.2 i HDCP2.3. HDCP2.2 i HDCP2.3 to niedawno udoskonalone technologie ochrony praw autorskich używane do zabezpieczania takich materiałów, jak filmy 4K.

#### Sekcja HDMI

Złącze

Typ A (19-wtykowe)

#### Sekcja USB (tylko do aktualizacji)

Port  (USB): typ A (do podłączania pamięci USB)

#### Sekcja sieci LAN

Terminal LAN(100)

Terminal 100BASE-TX

#### Sekcja bezprzewodowej sieci LAN

System komunikacji

IEEE 802.11 a/b/g/n/ac

Pasma częstotliwości

2,4 GHz, 5 GHz

#### Sekcja BLUETOOTH

System komunikacji

Specyfikacja BLUETOOTH, wersja 5.0

Wyjścia

Specyfikacja BLUETOOTH, klasa zasilania 1

Maksymalny zasięg komunikacji

Na linii widzenia ok. 30 m<sup>1)</sup>

Maksymalna liczba urządzeń do

zarejestrowania

9 urządzeń

Pasma częstotliwości

Pasma 2,4 GHz (2,4000 GHz - 2,4835 GHz)

Metoda modulacji  
FHSS (Freq Hopping Spread Spectrum)  
Zgodność z profilami BLUETOOTH<sup>2)</sup>  
A2DP (Advanced Audio Distribution Profile)  
AVRCP (Audio Video Remote Control Profile)

Obsługiwane kodeki<sup>3)</sup>  
SBC<sup>4)</sup>, AAC<sup>5)</sup>, LDAC  
Zakres transmisji (A2DP)  
20 Hz - 40 000 Hz (LDAC częstotliwość próbkowania 96 kHz z transmisją 990 Kb/s)  
20 Hz - 20 000 Hz (częstotliwość próbkowania 44,1 kHz)

- 1) Rzeczywisty zasięg zależy od takich czynników, jak przeszkody między urządzeniami, pola magnetyczne wokół kuchenki mikrofalowej, elektryczność statyczna, telefon bezprzewodowy, czułość odbioru, system operacyjny, oprogramowanie itp.
- 2) Profile standardu BLUETOOTH wskazują cel komunikacji BLUETOOTH między urządzeniami.
- 3) Kodek: kompresja sygnału audio i format konwersji
- 4) Skrót oznaczający kodek podpasma (ang. Subband Codec)
- 5) Skrót oznaczający zaawansowane kodowanie dźwięku (ang. Advanced Audio Coding)

## Ogólne

### Wymagane zasilanie

DC 12 V (korzystanie z zasilacza sieciowego znajdującego się w zestawie podłączonego do zasilania AC 100 V - 240 V, 50 Hz/60 Hz)

### Pobór mocy

Wł.: 15 W

[Network/Bluetooth Standby] - [On]:

mniej niż 2,4 W

[Network/Bluetooth Standby] - [Off]:

mniej niż 0,5 W\*

\* Po ustawieniu [Standby Through] na [Off] lub [Standby Through] na [Auto], gdy podłączony telewizor jest wyłączony.

### Wymiary\* (ok.) (sz/wy/gł)

150 mm × 52 mm × 150 mm

\* Bez części wystających

### Waga (ok.)

730 g

## Zasilacz sieciowy

Nazwa lub znak towarowy producenta

Sony Corporation

Komercyjny numer rejestracyjny

5010401067252

Adres

1-7-1 Konan, Minato-ku, Tokyo, 108-0075

Japonia

Identyfikator modelu

AC-M1215WW

Napięcie wejściowe

100-240 V

Częstotliwość wejściowa AC

50/60 Hz

Napięcie wyjściowe - Prąd wyjściowy -

Wyjście

12 V DC - 1,5 A - 18 W

Średnia efektywność czynna

85 %

Sprawność przy małym obciążeniu

(10 %)

82,1 %

Pobór mocy bez obciążenia

0,03 W

## Urządzenia, z których można przesyłać strumieniowo dźwięk

- iPhone, iPad, lub iPod touch z systemem iOS 11.4 lub nowszym
- Apple TV 4K lub Apple TV HD z systemem tvOS 11.4 lub nowszym
- HomePod z iOS 11.4 lub nowszym
- Mac z systemem iTunes 12.8 lub nowszym lub macOS Catalina
- PC z systemem iTunes 12.8 lub nowszym

## Sekcja nadajnika/ odbiornika beprzewodowego

### System komunikacji

Wireless Sound Specification wersja

4.0

### Pasma częstotliwości

5 GHz

### Metoda modulacji

OFDM

## Dostarczone akcesoria

- Pilot zdalnego sterowania (1)
- Bateria R03 (typu AAA) (2)
- Kabel HDMI (obsługa transmisji 4K, 8K) (1)
- Kabel trybu centralnego głośnika TV (1)
- Zasilacz sieciowy (1), przewód zasilający (1)
- Przewód zasilający dla głośnika (4)
- Przewodnik uruchamiania
- Instrukcja obsługi (ten dokument)

Konstrukcja oraz dane techniczne mogą ulec zmianie bez powiadomienia.

## Pasma częstotliwości radiowych i maksymalna moc wyjściowa

	Pasma częstotliwości	Maksymalna moc wyjściowa
BLUETOOTH	2 400 - 2 483,5 MHz	< 9,9 dBm
Bezprzewodowa sieć LAN	2 400 - 2 483,5 MHz	< 19,9 dBm
	5 150 - 5 250 MHz	< 19,8 dBm
	5 250 - 5 350 MHz	< 19,8 dBm
	5 470 - 5 725 MHz	< 19,8 dBm
	5 725 - 5 850 MHz	< 13,96 dBm
Głośnik bezprzewodowy	5 150 - 5 250 MHz	< 18 dBm
	5 250 - 5 350 MHz	< 18 dBm
	5 470 - 5 600 MHz	< 18 dBm
	5 650 - 5 725 MHz	< 18 dBm
	5 725 - 5 850 MHz	< 13,98 dBm

## Obsługiwane formaty dźwięku

Obsługiwane formaty audio różnią się w zależności od ustawień wejściowych zestawu głośników.

„O” wskazuje obsługiwany format audio, a „-” wskazuje nieobsługiwany format audio w tabeli poniżej.

Format	Wejście HDMI	Wejście TV (eARC)	Wejście TV (ARC)
LPCM 2ch	○	○	○
LPCM 5.1ch	○	○	-
LPCM 7.1ch	○	○	-
Dolby Digital	○	○	○
Dolby TrueHD	○	○	-
Dolby Digital Plus	○	○	○
Dolby Atmos	○	○	-
Dolby Atmos - Dolby TrueHD	○	○	-
Dolby Atmos - Dolby Digital Plus	○	○	○
DTS	○	○	○
DTS-ES Discrete 6.1, DTS-ES Matrix 6.1	○	○	○
DTS 96/24	○	○	○
DTS-HD High Resolution Audio	○	○	-
DTS-HD Master Audio	○	○	-
DTS:X	○	○	-

### Uwaga

Gniazda HDMI IN nie obsługują formatów audio zawierających zabezpieczenia przed kopiowaniem, takich jak Super Audio CD lub DVD-Audio.



## Korzystanie z komunikacji BLUETOOTH

- Urządzenia BLUETOOTH powinny być używane w odległości około 10 metrów od siebie (bez przeszkód). Efektywny zasięg komunikacji może ulec zmniejszeniu w następujących warunkach:
  - Jeśli między urządzeniami z połączeniem BLUETOOTH znajduje się osoba, metalowy przedmiot, ściana lub inna przeszkoda
  - W lokalizacjach z zainstalowaną siecią bezprzewodową siecią LAN
  - W pobliżu wykorzystywanych kuchenek mikrofalowych
  - W lokalizacjach, w których występują inne fale elektromagnetyczne
- Urządzenia BLUETOOTH i bezprzewodowa sieć LAN (IEEE 802.11 b/g/n) wykorzystują to samo pasmo częstotliwości (2,4 GHz). W przypadku używania urządzenia BLUETOOTH w pobliżu urządzenia z funkcją sieci bezprzewodowej LAN mogą wystąpić zakłócenia elektromagnetyczne. Może to spowodować mniejsze szybkości przesyłania danych, szumy lub niemożność połączenia. Jeśli to nastąpi, należy spróbować zastosować następujące środki zaradcze:
  - Zestaw głośników należy używać w odległości co najmniej 10 metrów od urządzenia bezprzewodowej sieci LAN.
  - Należy wyłączyć zasilanie urządzeń bezprzewodowej sieci LAN, jeśli urządzenie BLUETOOTH jest używane w promieniu 10 metrów.
  - Zestaw głośników i urządzenie BLUETOOTH należy instalować jak najbliżej siebie.
- Transmisja fal radiowych pochodząca z tego zestawu głośników może zakłócić pracę niektórych urządzeń medycznych. Ponieważ zakłócenia mogą prowadzić do nieprawidłowego działania, zawsze należy wyłączyć zasilanie zestawu głośników i urządzenie BLUETOOTH w następujących miejscach:

- Szpitale, pociągi, samoloty, stacje benzynowe lub inne miejsca, w których mogą występować gazy łatwopalne
  - W pobliżu drzwi automatycznych lub alarmów przeciwpożarowych
- Zestaw głośników obsługuje funkcje zabezpieczeń zgodne ze specyfikacją BLUETOOTH w celu zapewnienia bezpieczeństwa podczas komunikacji z wykorzystaniem technologii BLUETOOTH. Zabezpieczenia te mogą być jednak niewystarczające w niektórych warunkach otoczenia i w zależności od innych czynników, dlatego podczas komunikowania się przy użyciu technologii BLUETOOTH należy zawsze zachować ostrożność.
  - Firma Sony nie ponosi żadnej odpowiedzialności za szkody lub innego rodzaju straty powstałe w wyniku wycieku informacji podczas komunikacji za pomocą technologii BLUETOOTH.
  - Nie można zagwarantować komunikacji BLUETOOTH ze wszystkimi urządzeniami BLUETOOTH, które mają ten sam profil co zestaw głośników.
  - Urządzenia BLUETOOTH połączone z zestawem głośników muszą spełniać specyfikację BLUETOOTH określoną przez firmę Bluetooth SIG, Inc. oraz posiadać certyfikat zgodności. Jednak nawet gdy urządzenie spełnia specyfikację BLUETOOTH, mogą wystąpić przypadki, gdy właściwości lub specyfikacje urządzenia BLUETOOTH uniemożliwią połączenie lub mogą oferować inne metody sterowania, wyświetlania lub obsługi.
  - W zależności od urządzenia BLUETOOTH połączonego z zestawem głośników, warunków komunikacji lub otoczenia może występować szum lub dźwięk może zanikać.

W razie jakichkolwiek pytań lub problemów dotyczących zestawu głośników należy skontaktować się z lokalnym przedstawicielem firmy Sony.

## Środki ostrożności

### Bezpieczeństwo

- Jeśli do zestawu głośników dostanie się jakikolwiek przedmiot lub płyn, należy odłączyć zestaw głośników i przed dalszym użytkowaniem zestawu zlecić jego sprawdzenie wykwalifikowanej osobie.
- Nie wolno wspinać się na zestaw głośników, ponieważ grozi to upadkiem i obrażeniami ciała lub uszkodzeniem zestawu głośników.

### Źródła zasilania

- Przed uruchomieniem zestawu głośników, należy sprawdzić, czy napięcie robocze odpowiada napięciu w sieci lokalnej. Wielkość napięcia roboczego jest określona na tabliczce znamionowej znajdującej się na spodzie modułu sterującego.
- Jeśli zestaw głośników nie będzie używany przez dłuższy czas, należy upewnić się, że został odłączony od gniazda ściennego. Odłączając przewód zasilający, należy chwycić za wtyczkę; nie wolno ciągnąć za przewód.
- Ze względów bezpieczeństwa jeden bolec wtyczki jest szerszy od drugiego. Wtyczka może więc zostać podłączona do gniazda ściennego tylko w jeden sposób. Jeśli nie możesz do końca wprowadzić wtyczki do gniazda ściennego, skontaktuj się z dystrybutorem.
- Przewód zasilający należy wymieniać wyłącznie w specjalistycznych punktach serwisowych.

### Nagrzewanie się urządzenia

Nagrzewanie się zestawu głośników podczas pracy nie oznacza usterki. Jeśli zestaw głośników jest ciągle używany przy wysokim poziomie głośności, temperatura zestawu głośników z tyłu i z dołu obudowy znacznie rośnie. Aby uniknąć oparzenia, nie należy dotykać zestawu głośników.

### Lokalizacja urządzenia

- Nie należy instalować zestawu głośników w pobliżu źródeł ciepła ani w miejscu narażonym na bezpośrednie działanie promieni słonecznych, nadmierny kurz lub wstrząsy mechaniczne.
- Z boku modułu sterującego nie należy umieszczać żadnych przedmiotów, które mogłyby blokować otwory wentylacyjne i spowodować nieprawidłowe działanie.
- W pobliżu zestawu głośników nie należy umieszczać żadnych metalowych przedmiotów innych niż telewizor. Funkcje bezprzewodowe mogą być niestabilne.
- Jeśli zestaw głośników jest używany w połączeniu z telewizorem, magnetowidem lub magnetofonem, mogą wystąpić zakłócenia, a jakość obrazu może ulec pogorszeniu. W takim przypadku należy odsunąć zestaw głośników od telewizora, magnetowidu lub magnetofonu.
- Należy zachować ostrożność, stawiając zestaw głośników na powierzchniach o specjalnym wykończeniu (woskiem, olejem, politurą itp.), ponieważ mogą ulec poplamieniu lub odbarwieniu.
- Należy zachować ostrożność, aby nie zranić się o narożniki zestawu głośników.
- W przypadku wieszania zestawu głośników na ścianie, zachowaj pod nim odległość co najmniej 3 cm.
- Głośniki tego zestawu głośników nie są ekranowane magnetycznie. Nie umieszczaj kart magnetycznych na zestawie głośników lub w jego pobliżu.

### Obsługa

Przed podłączeniem innych urządzeń należy wyłączyć zestaw głośników i odłączyć go od sieci.

### W razie wystąpienia nieregularności kolorów na ekranie pobliskiego telewizora

W przypadku niektórych typów telewizorów mogą wystąpić nieregularności kolorów.

## **W razie wystąpienia nieregularności kolorów...**

Wyłącz telewizor, a następnie włącz go ponownie po upływie 15–30 minut.

## **Jeśli nieregularność kolorów jest ciągle widoczna...**

Odsuń zestaw głośników od telewizora.

## **Czyszczenie**

Zestaw głośników należy czyścić miękką, suchą ściereczką. Nie należy używać szorstkich ściereczek, proszku czyszczącego ani rozpuszczalników, takich jak alkohol lub benzyna.

W razie jakichkolwiek pytań lub problemów dotyczących zestawu głośników należy skontaktować się z lokalnym przedstawicielem firmy Sony.

## **Zastrzeżenie dotyczące usług oferowanych przez podmioty zewnętrzne**

Usługi sieciowe, treść oraz (system operacyjny i) oprogramowanie tego produktu mogą podlegać indywidualnym warunkom i mogą być zmieniane, przerywane lub wyłączone w dowolnym momencie i mogą wymagać opłat, rejestracji i podania informacji o karcie kredytowej.

## **Uwagi na temat aktualizacji**

Ten zestaw głośników umożliwia automatyczną aktualizację oprogramowania po podłączeniu do Internetu za pośrednictwem sieci bezprzewodowej lub przewodowej. Można dodawać nowe funkcje i korzystać z zestawu głośników z większą wygodą i bezpieczeństwem poprzez jego aktualizację.

Jeżeli użytkownik nie chce aktualizować oprogramowania automatycznie, może wyłączyć tę funkcję za pomocą aplikacji Sony | Music Center zainstalowanej na smartfonie lub tablecie. Jednak zestaw głośników może aktualizować oprogramowanie automatycznie ze względów bezpieczeństwa, nawet jeśli ta

funkcja jest wyłączona. Można także zaktualizować oprogramowanie za pomocą menu ustawień, gdy ta funkcja jest wyłączona. Szczegółowe informacje można znaleźć w Przewodniku pomocniczym. Podczas aktualizacji oprogramowania nie można korzystać z zestawu głośników.

# Prawa autorskie i znaki towarowe

Zestaw głośników wyposażono w systemy Dolby\* Digital i DTS\*\* Digital Surround System.

\* Wyprodukowano na licencji Dolby Laboratories. Dolby, Dolby Vision, Dolby Atmos i symbol z podwójnym D są znakami towarowymi firmy Dolby Laboratories.

\*\*Patenty DTS są dostępne pod adresem: <http://patents.dts.com>. Wyprodukowano na licencji DTS, Inc. DTS, DTS:X i logo DTS:X stanowią zarejestrowane znaki towarowe DTS, Inc. w Stanach Zjednoczonych i innych krajach. © 2020 DTS, Inc. WSZELKIE PRAWA ZASTRZEŻONE.

Nazwa i logo BLUETOOTH® są zastrzeżonymi znakami towarowymi firmy Bluetooth SIG, Inc., a jakiegokolwiek ich wykorzystanie przez firmę Sony Corporation podlega licencji. Pozostałe znaki towarowe i nazwy handlowe należą do przedsiębiorstw, które je zarejestrowały.

Terminy HDMI, HDMI High Definition Multimedia Interface oraz logo HDMI są znakami towarowymi lub zarejestrowanymi znakami towarowymi HDMI Licensing Administrator, Inc. w Stanach Zjednoczonych i innych krajach.

Google, Google Play, Google Home oraz Chromecast built-in są znakami towarowymi firmy Google LLC. Funkcja Asystenta Google nie jest dostępna w niektórych językach i krajach.

Apple, AirPlay, iPad, iPhone i iPod touch są znakami towarowymi Apple Inc., zarejestrowanymi w Stanach Zjednoczonych i w innych krajach.

Oznaczenie Works with Apple wskazuje, że akcesorium zaprojektowano z przeznaczeniem do współpracy z technologiami przedstawionymi na

oznaczeniu i zostało ono przetestowane przez twórców pod kątem zgodności ze standardami wydajności Apple.

Logo „BRAVIA” jest znakiem towarowym firmy Sony Corporation.

WALKMAN® oraz logo WALKMAN® są zastrzeżonymi znakami towarowymi firmy Sony Corporation.

„PlayStation” to zarejestrowany znak handlowy firmy Sony Interactive Entertainment Inc.

Technologia i patenty kodowania dźwięku MPEG Layer-3 na licencji Fraunhofer IIS i Thomson.

Windows Media jest zastrzeżonym znakiem towarowym lub znakiem towarowym firmy Microsoft Corporation w Stanach Zjednoczonych i/lub innych krajach. Produkt jest chroniony określonymi prawami własności intelektualnej firmy Microsoft Corporation. Zabrania się użytkowania lub dystrybucji takiej technologii oddzielnie od produktu bez licencji firmy Microsoft lub autoryzowanego podmiotu zależnego firmy Microsoft.

Wi-Fi®, Wi-Fi Protected Access® i Wi-Fi Alliance® są zastrzeżonymi znakami towarowymi Wi-Fi Alliance.

Wi-Fi CERTIFIED™, WPA™ i WPA2™ są znakami towarowymi Wi-Fi Alliance.

LDAC™ i logo LDAC są znakami towarowymi firmy Sony Corporation. LDAC to stworzona przez firmę Sony technologia kodowania audio, która umożliwia przesyłanie Dźwięku wysokiej rozdzielczości (Hi-Res) nawet przez połączenie BLUETOOTH. W przeciwieństwie do innych technologii kodowania zgodnych z BLUETOOTH, takich jak SBC, ta technologia działa bez konwersji w dół dźwięku wysokiej rozdzielczości\*, a także umożliwia przesyłanie mniej więcej trzy razy większej ilości danych\*\* przez sieć bezprzewodową BLUETOOTH niż inne

technologie, zapewniając przy tym niespotykaną jakość dźwięku. Jest to możliwe dzięki wydajnemu kodowaniu i optymalnemu tworzeniu pakietów.

\* Z wyjątkiem materiałów w formacie DSD

\*\*W porównaniu z technologią SBC (Subband Coding) po wybraniu szybkości bitowej 990 kb/s (96/48 kHz) lub 909 kb/s (88,2/44,1 kHz)

Niniejszy produkt zawiera oprogramowanie objęte licencją GNU General Public License („GPL”) lub licencją GNU Lesser General Public License („LGPL”). Przyznają one klientom prawo do pozyskiwania, modyfikowania i redystrybucji kodu źródłowego danego oprogramowania zgodnie z warunkami licencji GPL lub LGPL.

Szczegółowe informacje na temat licencji GPL, LGPL i innych licencji na oprogramowanie można znaleźć w pozycji [Software License Information] w  [Setup] - [Advanced Settings] - [System Settings] produktu.

Oprogramowanie zawarte w tym produkcie zawiera oprogramowanie chronione prawem autorskim, które jest objęte licencją GPLv2 i innymi licencjami, które mogą wymagać dostępu do kodu źródłowego. W razie potrzeby można znaleźć kopię odpowiedniego kodu źródłowego GPLv2 (i innych licencji) na stronie: <http://www.sony.net/Products/Linux/>.

Można otrzymać kod źródłowy wymagany przez GPLv2 na fizycznym nośniku od naszej firmy na okres trzech lat od momentu ostatniej wysyłki tego produktu, wypełniając formularz na stronie: <http://www.sony.net/Products/Linux/>. Ta oferta obowiązuje w przypadku każdego, kto otrzymał te informacje.

Należy pamiętać, że Sony nie może odpowiedzieć na żadne pytania dotyczące zawartości tego kodu źródłowego.

Logo „TRILUMINOS” i „TRILUMINOS” są zarejestrowanymi znakami towarowymi firmy Sony Corporation.

Oprogramowanie Spotify podlega licencjom innych firm: <https://www.spotify.com/connect/third-party-licenses>.

Spotify i logo Spotify są znakami towarowymi firmy Spotify Group.\*

\* Ta funkcja może nie być dostępna w zależności od kraju i regionu.

Wszystkie inne znaki towarowe należą do odpowiednich właścicieli.

# Indeks

## Przyciski

AUDIO 38  
BLUETOOTH 28  
DIMMER 44  
IMMERSIVE AE 35  
NIGHT 37  
VOICE 37

## A

Aktualizacja oprogramowania 47  
ARC 10  
Audio Return Channel 10

## B

BLUETOOTH  
Funkcja 28  
Parowanie 28  
„BRAVIA” Sync 43

## D

DTS Dialog control 39  
Dźwięk transmisji multipleks 38

## E

eARC 10  
Enhanced Audio Return Channel 10

## F

Format dźwięku 64

## G

Głośność 34

## I

Immersive Audio Enhancement 35  
Instalacja 15

## L

Łatwa konfiguracja 45

## M

Mocowanie do ściany 15

## P

Pilot zdalnego sterowania 12  
Połączenie (zob. „Połączenie

przewodowe” lub „Połączenie  
bezprzewodowe” w „Indeks”)  
Połączenie bezprzewodowe  
Słuchawki 30  
Telewizor 25  
Urządzenia BLUETOOTH 28  
Połączenie przewodowe  
Telewizor 16  
Urządzenia AV 18  
PRTCT 57

## R

Resetowanie 58

## S

Sterowanie przez HDMI 41

## T

Tryb dźwięku 36  
Tryb głosowy 37  
Tryb nocny 37

## U

Ustawienia  
Element ustawień 46  
Resetowanie 58  
Ustawienia początkowe 45



**IMPORTANTE – Leggere il Contratto di licenza software con l'utente finale prima di utilizzare il prodotto Sony.**

L'utilizzo del prodotto indica l'accettazione del Contratto di licenza software con l'utente finale. Il contratto di licenza software tra l'utente e Sony è disponibile al seguente URL: [https://rd1.sony.net/help/ht/eula21/h\\_zz/](https://rd1.sony.net/help/ht/eula21/h_zz/)

## ATTENZIONE

Non installare il sistema di diffusori in uno spazio limitato, ad esempio una libreria o un armadio.

Per ridurre il rischio di incendi, non coprire la presa di ventilazione del sistema di diffusori con giornali, tovaglie, tende e così via.

Non esporre il sistema di diffusori a sorgenti a fiamma libera (ad esempio candele accese).

Per ridurre il rischio di incendi o di scosse elettriche, non esporre questo sistema di diffusori a gocciolamenti o spruzzi né collocare oggetti pieni di liquidi, ad esempio vasi, sul sistema di diffusori.

L'adattatore CA e il sistema di diffusori non sono scollegati dalla rete elettrica fintanto che sono collegati alle prese CA, anche se il sistema di diffusori stesso è stato spento.

Poiché le spine principali dei cavi di alimentazione CA e dell'adattatore di alimentazione CA vengono utilizzate per scollegare il sistema di diffusori, collegare il sistema di diffusori a una presa CA facilmente accessibile. Nel caso in cui si notino anomalie nel sistema di diffusori, scollegare immediatamente le spine principali dei cavi di alimentazione CA e

dell'adattatore di alimentazione CA dalle prese CA.

## ATTENZIONE

Rischio di esplosione se si sostituisce la batteria con una di tipo non corretto. Non esporre le batterie o l'apparecchio con all'interno le batterie a calore eccessivo, ad esempio alla luce del sole o al fuoco.

## Non collocare questo prodotto nelle vicinanze di dispositivi medicali.

Questo prodotto (accessori inclusi) contiene magneti che potrebbero interferire con pacemaker, valvole shunt programmabili per il trattamento dell'idrocefalo o altri dispositivi medicali. Non collocare questo prodotto nelle vicinanze di persone che fanno uso di tali dispositivi medicali. Consultare il proprio medico prima di usare questo prodotto se si fa uso di dispositivi medicali.

Per la connessione di rete del sistema di diffusori, eseguire la connessione tramite il router o la porta LAN con la funzione router. Se queste connessioni non vengono eseguite, potrebbe verificarsi un problema di sicurezza.

Solo per ambienti interni.

## Cavi consigliati

Per i collegamenti a computer host e/o periferiche è necessario utilizzare cavi schermati e con messa a terra in maniera corretta.

## Per l'unità di comando e i diffusori

La targhetta si trova nella parte inferiore dell'unità di comando e dei diffusori.

## Per l'adattatore CA

Le etichette per il numero di modello e il numero di serie dell'adattatore CA sono



poste nella parte inferiore dell'adattatore CA.

Il presente apparecchio è stato testato e giudicato conforme ai limiti imposti dalla normativa EMC utilizzando un cavo di collegamento di lunghezza inferiore a 3 metri.

## Per i clienti in Europa

### **Avviso per i clienti: le informazioni seguenti sono applicabili solo agli apparecchi in vendita nei paesi che applicano le direttive UE**

Questo prodotto è stato fabbricato da o per conto di Sony Corporation.

Importatore UE e Regno Unito: Sony Europe B.V.

Richieste all'importatore UE o relative alla conformità di prodotto in Europa devono essere indirizzate al rappresentante autorizzato del costruttore, Sony Belgium, bijkantoor van Sony Europe B.V., Da Vincilaan 7-D1, 1930 Zaventem, in Belgio.

Richieste all'importatore del Regno Unito o relative alla conformità di prodotto nel Regno Unito devono essere indirizzate al rappresentante autorizzato del costruttore, Sony Europe B.V., The Heights, Brooklands, Weybridge, Surrey KT13 0XW, Regno Unito.



Con la presente, Sony Corporation dichiara che questo apparecchio è conforme alla Direttiva 2014/53/UE. Il testo completo della dichiarazione di conformità UE è disponibile al seguente indirizzo Internet:  
<https://compliance.sony.eu>

Per questa apparecchiatura radio sono presenti le seguenti restrizioni alla messa in servizio o requisiti in materia di autorizzazione per l'uso applicabili in BE, BG, CZ, DK, DE, EE, IE, EL, ES, FR, HR, IT, CY, LV, LT, LU, HU, MT, NL, AT, PL, PT, RO, SI, SK, FI, SE, UK, UK(NI), IS, LI, NO, CH, AL, BA, MK, MD, RS, ME, XK, TR:

La banda di frequenza compresa tra 5.150 MHz e 5.350 MHz è limitata esclusivamente al funzionamento in interni.

Questo apparecchio radio è concepito per essere utilizzato con le versioni approvate del software indicate nella Dichiarazione di conformità. Il software caricato su questo apparecchio radio è verificato per la conformità ai requisiti essenziali dei Regolamenti sulle apparecchiature radio.

È possibile trovare la versione software selezionando [System Information] in  [Setup] - [Advanced Settings] - [System Settings].

## **Connessione internet e indirizzo IP**

Dati tecnici quali l'indirizzo IP [o dettagli del dispositivo] vengono utilizzati quando questo prodotto è connesso a internet per l'aggiornamento del software o la ricezione di servizi di terze parti. Per gli aggiornamenti software, tali dati tecnici potrebbero essere comunicati ai nostri server di aggiornamento per garantire l'aggiornamento software appropriato per il dispositivo in questione. Se non si desidera che tali dati tecnici vengano utilizzati, non impostare la funzione internet wireless e non collegare un cavo internet.



**Smaltimento delle batterie (pile e accumulatori) esauste e delle apparecchiature elettriche ed elettroniche a fine**

**vita (applicabile in tutti i Paesi dell'Unione Europea e negli altri Paesi con sistema di raccolta differenziata)**

Questo simbolo sul prodotto, batteria o imballo indica che il prodotto non deve essere considerato come un normale rifiuto domestico. Su talune batterie questo simbolo può essere utilizzato in combinazione con un simbolo chimico. Il simbolo chimico del piombo (Pb) è aggiunto se la batteria contiene più dello 0,004 % di piombo. Assicurandovi che questi prodotti e le batterie siano smaltiti correttamente, contribuirete a prevenire potenziali conseguenze negative per l'ambiente e per la salute che potrebbero essere causate dal trattamento inappropriato dei medesimi prodotti o batterie. Il riciclo dei materiali aiuterà a preservare le risorse naturali. Nel caso di prodotti che per ragioni di sicurezza, prestazioni o integrità dei dati richiedano una connessione permanente con una batteria in essi incorporata, la stessa dovrà essere sostituita esclusivamente da personale qualificato. Per assicurarsi che la batteria sia trattata correttamente, si prega di consegnare i prodotti a fine vita in un centro di raccolta idoneo per il riciclo di apparecchiature elettriche ed elettroniche. Per tutte le altre batterie, si prega di consultare la sezione relativa alla rimozione sicura della batteria dal prodotto. Si prega di consegnare le batterie in un centro di raccolta idoneo per il riciclo delle batterie esauste. Per informazioni più dettagliate sul riciclo di questi prodotti o batterie, si prega di contattare il vostro Comune, il servizio di smaltimento rifiuti ovvero il punto

vendita presso il quale è stato acquistato il prodotto o la batteria.

Questa apparecchiatura deve essere installata e utilizzata tenendo il radiatore a una distanza superiore a 20 cm dal corpo della persona.

# Sommario

Informazioni sui manuali del sistema diffusori .....	7
Contenuto della confezione	→ Guida di avvio (documento separato)
Cosa è possibile fare con il sistema di diffusori .....	8
Guida ai componenti e ai comandi .....	10
Uso del menu HOME .....	14

## Impostazione

Installazione del sistema diffusori .....	15
Collegamento a un televisore .....	16
Quando il televisore è dotato di presa S-CENTER SPEAKER IN .....	17
Collegamento di un dispositivo AV .....	18
Collegamento alla presa ca .....	20
Esecuzione delle impostazioni iniziali .....	21
Se i diffusori non sono connessi correttamente .....	23

## Guardare le immagini

Guardare la televisione .....	24
Riproduzione del dispositivo AV collegato .....	24

## Ascolto di musica/audio

Ascolto dell'audio di un televisore Sony tramite la funzione BLUETOOTH® .....	25
Ascolto di musica/audio tramite la funzione BLUETOOTH .....	28
Ascolto dell'audio del televisore o del dispositivo collegato tramite cuffie .....	30

## Ascolto di musica mediante connessione a una rete

Cosa è possibile fare connettendo il sistema di diffusori a una rete .....	32
--	----

## Regolazione del volume e della qualità dell'audio

Regolazione del volume .....	34
La coinvolgente esperienza surround (IMMERSIVE AE) .....	35
Impostazione dell'effetto audio per le diverse sorgenti audio (Modalità Audio) .....	36
Resa più chiara dei dialoghi (VOICE) .....	37
Ascolto di audio nitido a basso volume nelle ore notturne (NIGHT) .....	37
Regolazione del ritardo tra immagine e suono .....	38
Ascolto dell'audio con trasmissione Multiplex (AUDIO) .....	38
Regolazione del volume dei dialoghi durante la riproduzione di contenuto DTS:X .....	39

## Uso del sistema diffusori mediante interblocco con un televisore

Funzionamento del sistema diffusori mediante interblocco con un televisore (funzione Controllo per HDMI) .....	41
Funzionamento del sistema diffusori mediante interblocco con un televisore compatibile con la funzione "BRAVIA" Sync .....	43

## **Modifica delle impostazioni**

Modifica della luminosità del display del pannello frontale e degli indicatori (DIMMER) .....	44
Risparmio di energia nella modalità di stand-by .....	45
Esecuzione di Easy Setup .....	45
Esecuzione di Advanced Settings .....	46
Aggiornamento del software .....	47

## **Risoluzione dei problemi**

Risoluzione dei problemi .....	49
Ripristino del sistema diffusori ...	58

## **Informazioni supplementari**

Caratteristiche tecniche .....	60
Bande di frequenza radio e potenza di uscita massima .....	63
Formati audio di ingresso supportati .....	64
Comunicazione BLUETOOTH .....	65
Precauzioni .....	66
Copyright e marchi .....	68
Indice .....	70

---

## Informazioni sui manuali del sistema diffusori

Le informazioni incluse in ogni manuale sono le seguenti.

### Guida di avvio



Presenta le procedure iniziali riguardanti l'installazione e il collegamento per l'utilizzo del sistema diffusori e le operazioni fino alla riproduzione della musica.

### Istruzioni per l'uso (questo documento)



Spiega le operazioni di base.

- Collegamento con un televisore o altri dispositivi
- Riproduzione di musica/suono di dispositivi collegati con un cavo HDMI o tramite la funzione BLUETOOTH
- Regolazione del suono, ecc.

## Guida (manuale web)

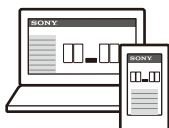

Per i clienti nelle Americhe

[https://rd1.sony.net/help/ht/a9/h\\_uc/](https://rd1.sony.net/help/ht/a9/h_uc/)



Per i clienti in altri paesi/aree geografiche

[https://rd1.sony.net/help/ht/a9/h\\_zz/](https://rd1.sony.net/help/ht/a9/h_zz/)



Fornisce tutte le operazioni compreso l'uso avanzato.

- Riproduzione di musica/suono con la funzione di rete
- Dettagli sulle voci di menu, ecc.

### Suggerimenti

- Le istruzioni presenti in questi manuali descrivono le operazioni che utilizzano i comandi del telecomando.
- I caratteri tra parentesi [ ] vengono visualizzati sullo schermo del televisore o sul display del pannello frontale.
- I dettagli sono omessi dalle illustrazioni.

---

## Contenuto della confezione

Consultare la Guida di avvio (documento separato).

## Cosa è possibile fare con il sistema di diffusori

Il sistema di diffusori supporta formati audio a oggetti quali Dolby Atmos e DTS:X nonché formati video HDR quali HDR10, HLG e Dolby Vision.

### TV

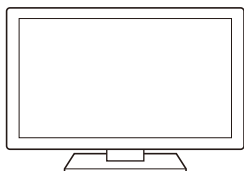

- "Guardare la televisione" (pagina 24)
- "Ascolto dell'audio di un televisore Sony tramite la funzione BLUETOOTH®" (pagina 25)



### Lettoce Blu-ray Disc™, decoder, console di gioco, ecc.

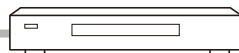

"Riproduzione del dispositivo AV collegato" (pagina 24)

### Cuffie



"Ascolto dell'audio del televisore o del dispositivo collegato tramite cuffie" (pagina 30)

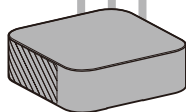

### Dispositivo mobile

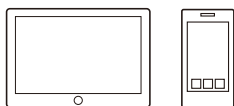

"Ascolto di musica/audio tramite la funzione BLUETOOTH®" (pagina 28)



### Diffusori in dotazione

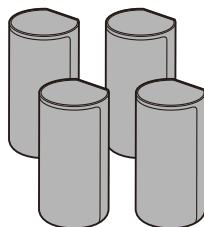

## Rete

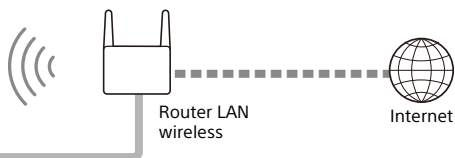

“Cosa è possibile fare connettendo il sistema di diffusori a una rete”  
(pagina 32)

Per il metodo di connessione alla rete e le funzioni abilitate con la connessione di rete, consultare la Guida (manuale web).

Per i clienti nelle Americhe

[https://rd1.sony.net/help/ht/a9/h\\_uc/](https://rd1.sony.net/help/ht/a9/h_uc/)



Per i clienti in altri paesi/aree geografiche

[https://rd1.sony.net/help/ht/a9/h\\_zz/](https://rd1.sony.net/help/ht/a9/h_zz/)



## Subwoofer opzionale

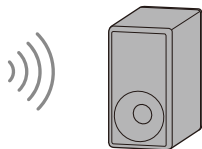

Per le operazioni del subwoofer opzionale, consultare le relative istruzioni per l'uso.

Per il subwoofer opzionale supportato, confermare sul sito web di Sony.

# Guida ai componenti e ai comandi

## Unità di comando

### Parte anteriore

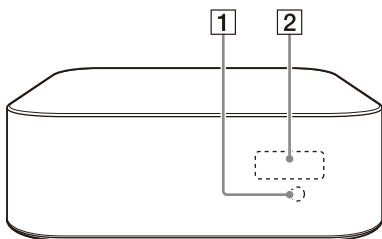

#### **1** Sensore del telecomando

Puntare il telecomando verso il sensore del telecomando per agire sul sistema diffusori.

#### **2** Display del pannello frontale

#### **3** Porta UPDATE (pagina 47)

Collegare la memoria USB durante l'aggiornamento del sistema diffusori.

#### **4** Presa S-CENTER OUT (pagina 17)

#### **5** Tasto $\text{\textcircled{P}}$ (accensione)

Accende il sistema diffusori o lo porta nella modalità di standby.

#### **6** Porta LAN(100)

### Parte posteriore

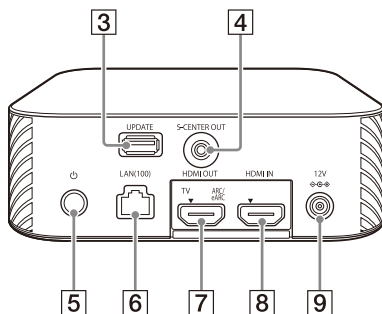

#### **7** Presa HDMI OUT (TV ARC/eARC)

Collegare un televisore dotato di presa di ingresso HDMI con un cavo HDMI.

Il sistema diffusori è compatibile con ARC ed eARC. ARC è la funzione che invia l'audio di un televisore proveniente dalla presa HDMI del televisore a un dispositivo AV, quale il sistema diffusori. eARC è un'estensione di ARC e consente la trasmissione di audio a oggetti e contenuto LPCM multicanale che non è possibile trasmettere con ARC.

#### **8** Presa HDMI IN

#### **9** Terminale DC IN



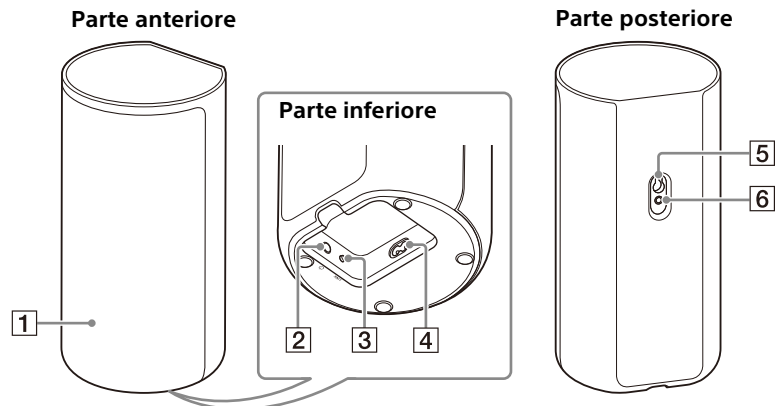

### 1 Spia di accensione

Visualizza lo stato di connessione tra l'unità di comando e il diffusore, nonché la condizione di alimentazione del diffusore.

Rosso

– Si illumina: il diffusore è in modalità di standby.

Verde

– Si illumina: il diffusore è connesso all'unità di comando.

– Lampeggia lentamente: il diffusore sta tentando di connettersi all'unità di comando.

– Lampeggia due volte ripetutamente: il diffusore è in stato di standby dell'associazione tramite connessione manuale.

Si spegne

– Il diffusore è spento.

### 2 Tasto (accensione)

Accende/spegne il diffusore.

### 3 Tasto LINK (pagina 23)

### 4 Ingresso ca

### 5 Foro per montaggio a parete

### 6 Foro di montaggio per il supporto per diffusore generico

#### Nota

Quando si utilizza il foro per montaggio a parete (5) o il foro di montaggio per il supporto per diffusore generico (6), rimuovere la loro copertura con una spilla da balia, ecc. (pagina 15).

## Telecomando

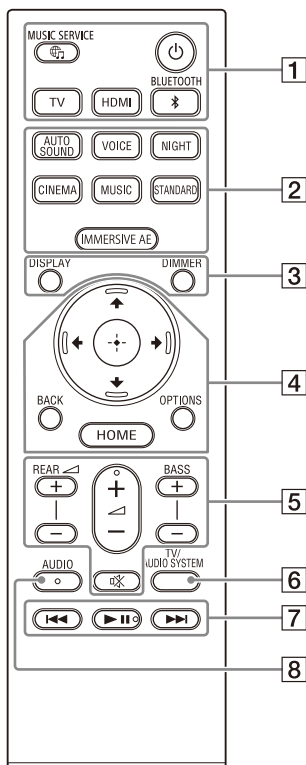

### 1 (accensione)

Accende il sistema diffusori o lo porta nella modalità di standby.

### Tasto (MUSIC SERVICE)

Se è già stata precedentemente riprodotta musica su Spotify sul sistema diffusori, è possibile riprendere la riproduzione premendo questo tasto. Questo tasto potrebbe non essere disponibile in alcune nazioni/regioni.

**BLUETOOTH (pagina 29)**

**TV (pagina 24)**

**HDMI (pagina 24)**

### 2 **AUTO SOUND (pagina 36)**

**VOICE (pagina 37)**

**NIGHT (pagina 37)**

**CINEMA (pagina 36)**

**MUSIC (pagina 36)**

**STANDARD (pagina 36)**

**IMMERSIVE AE (pagina 35)**

### 3 **DIMMER (pagina 44)**

### DISPLAY

Visualizza sullo schermo del televisore le informazioni sulla riproduzione.

Le informazioni di riproduzione vengono visualizzate sul display del pannello frontale per l'ingresso TV.

**4**  (pagina 14)

 (immissione) (pagina 14)

**BACK** (pagina 14)

**OPTIONS** (pagina 39)

Visualizza il menu delle opzioni sullo schermo del televisore. Il menu delle opzioni viene visualizzato sul display del pannello frontale per l'ingresso TV.

**HOME** (pagina 14)

**5** **REAR**  (volume diffusori posteriori) +/-

Regola il volume dei diffusori posteriori.

 (volume) +/-

Regola il volume.

**BASS** (volume dei suoni bassi) +/-

Regola il volume dei suoni bassi o del subwoofer opzionale una volta connesso.

 (esclusione dell'audio)

Disattiva temporaneamente l'audio.

**6** **TV/AUDIO SYSTEM**

Commuta l'uscita per l'audio del televisore collegato tra i diffusori del televisore e quelli del sistema diffusori.

**Nota**

Questo tasto funziona nelle seguenti condizioni.

- Il televisore collegato è compatibile con la funzione di controllo dell'audio del sistema.
- La funzionalità Controllo per HDMI del sistema diffusori è impostata su On (pagina 41).

**7** **Tasti di gestione della riproduzione**

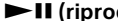

 (precedente/successivo)

Selezionano il brano o file precedente/successivo. Tenendoli premuti, consentono di cercare indietro o in avanti (riavvolgimento/avanzamento rapido) durante la riproduzione.

 (riproduzione/pausa)\*

Avvia, mette in pausa o riavvia la riproduzione (ripresa della riproduzione).

**8** **AUDIO\*** (pagina 38)

\* I tasti AUDIO,  (riproduzione/pausa) e  (volume) + presentano un puntino in rilievo. Utilizzarlo come guida durante le operazioni.

**Informazioni sulla sostituzione delle batterie per il telecomando**

Quando il sistema diffusori non risponde al telecomando, sostituire le due batterie con batterie nuove. Utilizzare batterie R03 (formato AAA) al manganese per la sostituzione.

## Uso del menu HOME

È possibile visualizzare il menu HOME sullo schermo del televisore collegando il sistema diffusori e il televisore mediante un cavo HDMI.

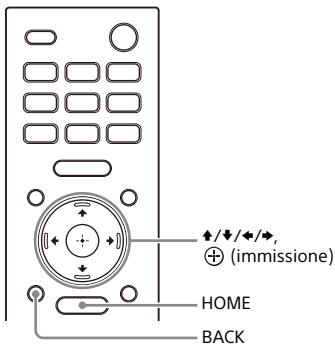



### 1 Premere HOME.

Sullo schermo del televisore viene visualizzato il menu HOME.

### 2 Premere ↕/↔/↔/↕ per selezionare la categoria desiderata, quindi premere ↓ o ⊕ (immissione).

Le voci per la categoria selezionata vengono visualizzate nell'elenco categoria sullo schermo del televisore.

Categoria	Spiegazione
 [Watch]	Seleziona l'ingresso del televisore o del dispositivo AV collegato al sistema diffusori.

Categoria	Spiegazione
 [Listen]	Seleziona l'ingresso del dispositivo audio collegato al sistema diffusori o il servizio musicale per la riproduzione sul sistema diffusori.
 [Setup]	Consente di eseguire le impostazioni di base iniziali tramite [Easy Setup] o diverse impostazioni avanzate del sistema diffusori.

### 3 Premere ↕/↔/↔/↕ per selezionare la voce desiderata, quindi premere ⊕ (immissione).

Sullo schermo del televisore viene visualizzato l'ingresso selezionato o la schermata di impostazione. Per ritornare alla schermata precedente, premere BACK.

# Installazione del sistema diffusori

## Installazione dell'unità di comando e dei diffusori

Per l'installazione, consultare la Guida di avvio (documento separato).

## Montaggio dei diffusori su una parete

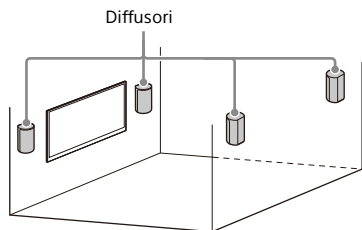

### Note

- Preparare alcune viti (non in dotazione) adatte al materiale e alla stabilità della parete. A seconda del materiale, la parete potrebbe essere danneggiata.
- Serrare saldamente la vite nella trave della parete.
- Appendere orizzontalmente i diffusori sulla parete rinforzata.
- Far eseguire il montaggio a un rivenditore Sony o a un installatore autorizzato e prestare particolare attenzione alla sicurezza durante il montaggio.
- Sony non potrà essere ritenuta responsabile per incidenti o danni causati da un montaggio inadeguato, da una stabilità insufficiente della parete, da un uso improprio delle viti, da calamità naturali e così via.

- 1** Preparare delle viti (non in dotazione) adatte per il foro per montaggio a parete sul retro del diffusore.

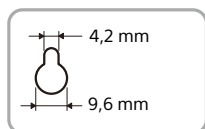
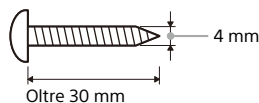

- 2** Serrare la vite nella parete.

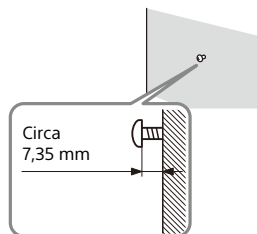

- 3** Rimuovere la copertura sul retro del diffusore con una spilla da balia, ecc.

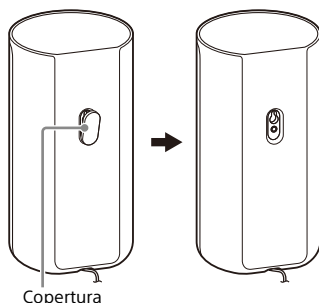

## 4 Appendere i diffusori rispettandone il tipo.

Verificare l'etichetta sulla parte inferiore del diffusore.

- "FL": Front Left (Anteriore sinistro)
- "FR": Front Right (Anteriore destro)
- "RL": Rear Left (Posteriore sinistro)
- "RR": Rear Right (Posteriore destro)

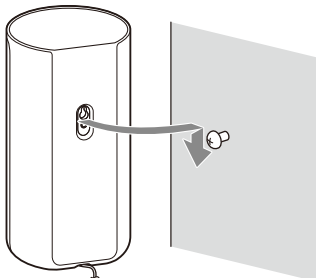

### Nota

Conservare la copertura rimossa al punto 3 per utilizzarla qualora il diffusore non venga montato su una parete.

## Installazione dei diffusori opzionali

Consultare le istruzioni per l'uso dei diffusori opzionali.

## Collegamento a un televisore

### Collegamento di un televisore compatibile con ARC/eARC

- 1 Collegare la presa HDMI IN compatibile con ARC/eARC sul televisore e la presa HDMI OUT (TV ARC/eARC) sul sistema diffusori mediante il cavo HDMI (in dotazione).

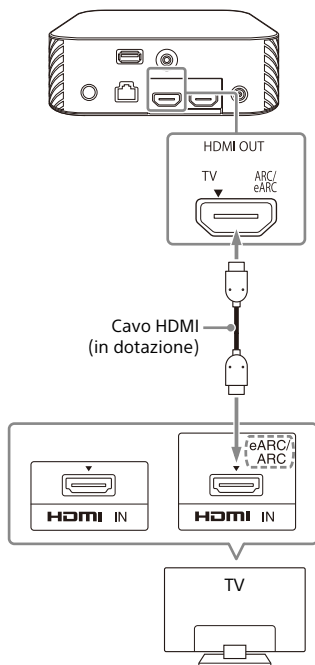

### Nota

Accertarsi che i connettori siano inseriti saldamente.

## Quando il televisore è dotato di presa S-CENTER SPEAKER IN

È possibile utilizzare gli altoparlanti del televisore come diffusore centrale collegando il televisore con il seguente metodo.

- 1** Collegare il sistema diffusori e il televisore con il cavo HDMI (in dotazione) (pagina 16).

- 2** Collegare la presa S-CENTER SPEAKER IN sul televisore e la presa S-CENTER OUT sul sistema diffusori mediante il cavo per la modalità altoparlante centrale TV (in dotazione).

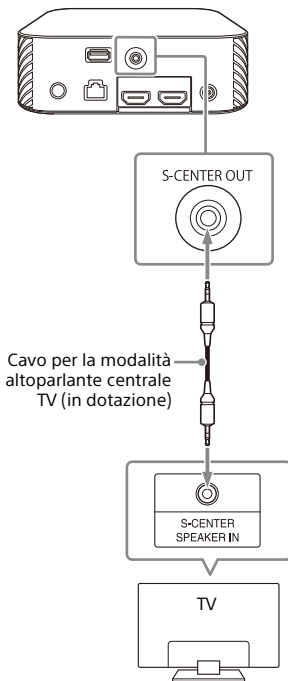

### Nota

Accertarsi che i connettori siano inseriti saldamente.

### Suggerimento

Se la lunghezza del cavo per la modalità altoparlante centrale TV non è sufficiente, utilizzare un cavo mini stereo disponibile in commercio.

# Collegamento di un dispositivo AV

## Collegamento di un dispositivo AV compatibile con il formato video 2K/4K

È possibile emettere segnali audio quali Dolby Atmos, Dolby TrueHD e DTS:X in alta qualità collegando un dispositivo AV al sistema di diffusori.

- 1 Collegare la presa HDMI OUT sul dispositivo AV e la presa HDMI IN sul sistema diffusori mediante un cavo HDMI (non in dotazione).

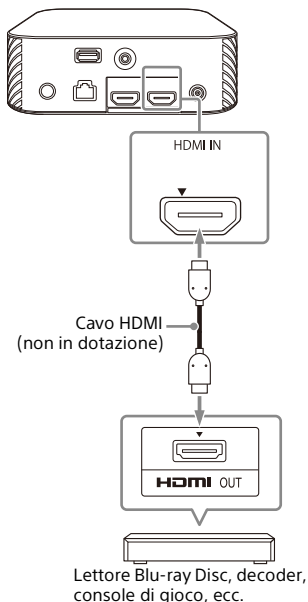

### Nota

Accertarsi che i connettori siano inseriti saldamente.

### Suggerimenti

- Se un televisore è compatibile con eARC, è anche possibile riprodurre un suono di alta qualità collegando un dispositivo AV alla presa HDMI IN del televisore. In questo caso, abilitare la funzione eARC del sistema.
- Selezionare il cavo HDMI e l'impostazione [HDMI Signal Format] appropriati in base ai formati video in uscita dal dispositivo collegato al sistema diffusori. Per dettagli, consultare la Guida.

## Collegamento di un dispositivo AV compatibile con il formato video 8K

Quando si collega un dispositivo AV con i seguenti metodi, è possibile riprodurre video 8K e suono di alta qualità quale Dolby Atmos, Dolby TrueHD o DTS:X.

- 1 Collegare il sistema diffusori e il televisore con il cavo HDMI (in dotazione) (pagina 16).
- 2 Verificare che la presa HDMI IN compatibile con eARC sul televisore sia compatibile con l'ingresso video 8K. Consultare le istruzioni per l'uso del televisore.
- 3 Collegare un dispositivo AV con uno dei seguenti metodi.



### Se la presa HDMI IN compatibile con eARC sul televisore supporta l'ingresso video 8K:

Collegare la presa HDMI IN sul sistema diffusori e la presa HDMI OUT su un dispositivo AV mediante un cavo HDMI (non in dotazione).

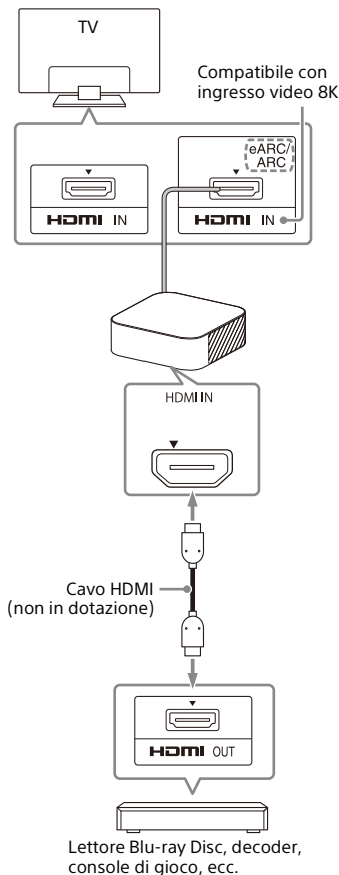

### Se la presa HDMI IN compatibile con eARC sul televisore non supporta l'ingresso video 8K:

Collegare la presa HDMI OUT su un dispositivo AV alla presa HDMI IN compatibile con l'ingresso video 8K su un televisore mediante un cavo HDMI (non in dotazione).  
Accertarsi che la funzione eARC sul televisore sia attiva.

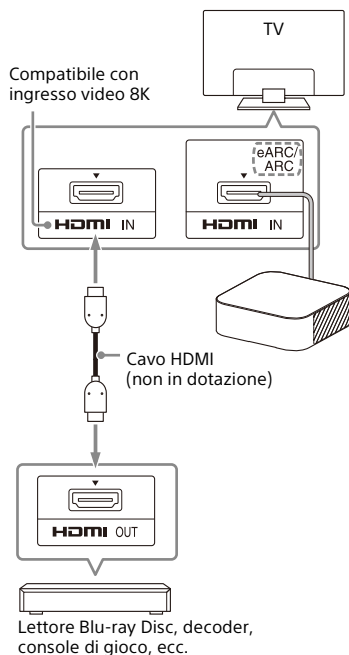

#### Nota

Accertarsi che i connettori siano inseriti saldamente.

#### Suggerimento

Selezionare il cavo HDMI e l'impostazione [HDMI Signal Format] appropriati in base ai formati video in uscita dal dispositivo collegato al sistema diffusori. Per dettagli, consultare la Guida.

# Collegamento alla presa ca

- 1** Collegare l'adattatore ca (in dotazione) e il cavo di alimentazione ca (in dotazione)\* al terminale DC IN sull'unità di comando, quindi collegarlo alla presa di corrente ca.

\* Esclusi i modelli per il Nord America

**Per i modelli per il Nord America**

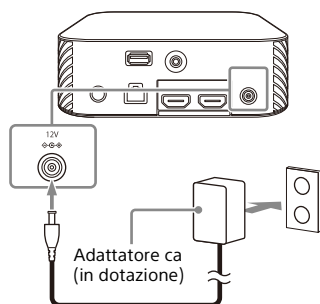

**Per altri modelli**

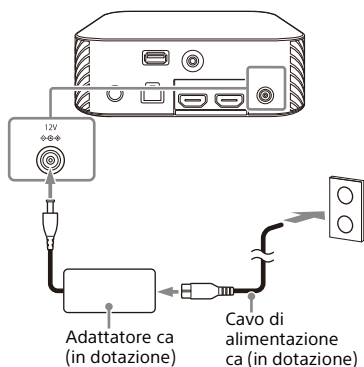

- 2** Collegare i cavi di alimentazione ca (in dotazione) alle prese ca sui quattro diffusori, quindi collegarli alle prese di corrente ca.

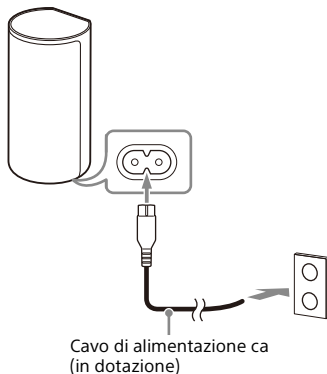

# Esecuzione delle impostazioni iniziali

- 1 Premere  (accensione) sul telecomando in dotazione con il sistema diffusori per accendere il sistema diffusori.**

Azionare il telecomando puntandolo verso la parte anteriore dell'unità di comando.

Quando il sistema diffusori si accende, viene visualizzato [SETUP] sul display del pannello frontale.

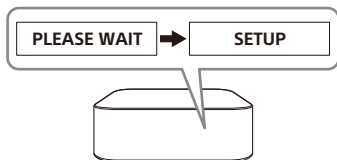
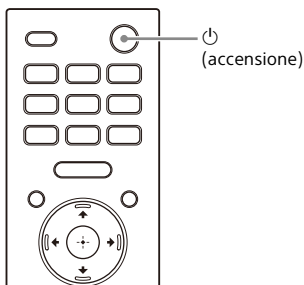

- 2 Accendere il televisore.**

Se la schermata [Speaker connection check] non viene visualizzata sullo schermo del televisore, modificare l'impostazione di ingresso del televisore all'ingresso a cui è collegato il sistema diffusori.

- 3 Verificare che la connessione tra l'unità di comando e i quattro diffusori sia completa sullo schermo del televisore.**

L'unità di comando e i diffusori vengono connessi automaticamente.

Il suono per il completamento della connessione viene emesso dopo che vengono visualizzati i segni di spunta su tutti i diffusori.

La spia di accensione del diffusore si illumina in verde durante la connessione all'unità di comando.

[ Speaker connection check]

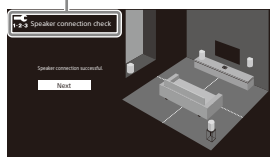

## 4 Effettuare le impostazioni seguendo le istruzioni visualizzate.

- Se l'unità di comando e i diffusori non sono collegati automaticamente al punto 3, ripristinare i diffusori (pagina 59).

[1-2-3 Language]



[1-2-3 Sound Field Optimization]



[1-2-3 Easy Network Setup - Start]

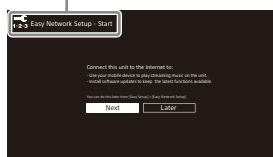

Una volta visualizzato [Setup is complete.], selezionare [Finish].

### Note

- A seconda dell'ordine in cui si accendono il televisore e il sistema diffusori, l'audio di quest'ultimo potrebbe essere escluso e [MUTING] visualizzato sul display del pannello frontale del sistema diffusori. In tal caso, spegnere tutti i dispositivi, quindi accendere il sistema diffusori dopo aver acceso il televisore.
- Durante la [Sound Field Optimization], viene emesso un suono di misurazione per circa 1 minuto.
- Il sistema diffusori non emette suoni fino al completamento della connessione wireless tra l'unità di comando e i quattro diffusori.

## Se i diffusori non sono connessi correttamente

I diffusori si connettono automaticamente all'unità di comando quando vengono accesi.

Se si utilizzano più sistemi diffusori e si desidera specificare l'unità di comando connessa in modalità wireless ai diffusori, effettuare la connessione manuale attenendosi alla seguente procedura.

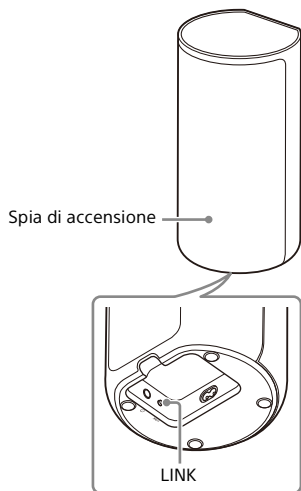

### 1 Premere HOME.

Sullo schermo del televisore viene visualizzato il menu HOME.

### 2 Selezionare [Setup] - [Advanced Settings] nel menu HOME.

### 3 Selezionare [Speaker Settings] - [Wireless Speaker Settings] - [Start manual linking].

Sullo schermo del televisore viene visualizzata la schermata [Start manual linking].

### 4 Premere LINK su tutti i diffusori.

Le spie di accensione dei diffusore lampeggiano due volte ripetutamente in verde.

### 5 Selezionare [Start].

La connessione manuale ha inizio. Sullo schermo del televisore viene visualizzata la procedura di connessione.

Per annullare la connessione manuale, selezionare [Cancel].

### 6 Quando per tutti i diffusori viene visualizzato [Connected], selezionare [Finish].

### 7 Premere (immissione).

La connessione manuale è stabilita e le spie di accensione dei diffusori si illuminano in verde.

#### Note

- Se si esegue [Start manual linking],  [Setup] - [Advanced Settings] - [Speaker Settings] - [Wireless Speaker Settings] - [Link mode] è impostato su [Manual] automaticamente.
- Solo i diffusori per i quali è stato visualizzato [Connected] al punto 6 si connettono all'unità di comando. Se non è possibile stabilire la connessione dei diffusori, eseguire nuovamente l'operazione a partire dal punto 1.

## Guardare la televisione

- 1 Premere HOME.**  
Sullo schermo del televisore viene visualizzato il menu HOME.
- 2 Selezionare  [Watch] - [TV] nel menu HOME.**
- 3 Selezionare il programma utilizzando il telecomando del televisore.**  
Il programma televisivo selezionato viene visualizzato sullo schermo del televisore e l'audio di quest'ultimo emesso dal sistema diffusori.
- 4 Regolare il volume (pagina 34).**

### Suggerimento

È possibile selezionare [TV] direttamente premendo TV sul telecomando.

## Riproduzione del dispositivo AV collegato

- 1 Premere HOME.**  
Sullo schermo del televisore viene visualizzato il menu HOME.
- 2 Selezionare  [Watch] - [HDMI] nel menu HOME.**  
L'immagine del dispositivo selezionato viene visualizzata sullo schermo del televisore e l'audio emesso dal sistema diffusori.
- 3 Regolare il volume (pagina 34).**

### Suggerimento

È possibile selezionare [HDMI] direttamente premendo HDMI sul telecomando.

## Ascolto dell'audio di un televisore Sony tramite la funzione BLUETOOTH®

### Cosa è possibile fare connettendo un televisore con la funzione BLUETOOTH

Quando si utilizza un televisore Sony\* con la funzione BLUETOOTH, è possibile ascoltare l'audio del televisore o del dispositivo collegato al televisore connettendo il sistema diffusori e il televisore in modalità wireless.

\* Il televisore deve essere compatibile con A2DP (Advanced Audio Distribution Profile) del profilo BLUETOOTH.

Televisore Sony

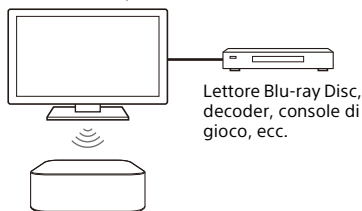

#### Nota

Se si connette il sistema diffusori al televisore tramite la funzione BLUETOOTH, non è possibile visualizzare la schermata operativa per il sistema diffusori quale il menu HOME sullo schermo del televisore e utilizzare funzioni del sistema diffusori diverse dalla funzione di ascolto per l'audio del televisore o del dispositivo collegato al televisore.

Per utilizzare tutte le funzioni del sistema diffusori, collegare il sistema diffusori e il televisore con il cavo HDMI (in dotazione) (pagina 16).

## Ascolto dell'audio del televisore connettendo il sistema diffusori e il televisore in modalità wireless

È necessario eseguire l'associazione (pairing) del sistema diffusori e del televisore utilizzando la funzione BLUETOOTH.

L'associazione è il processo richiesto per registrare reciprocamente e in anticipo le informazioni sui dispositivi BLUETOOTH da connettere in modalità wireless.

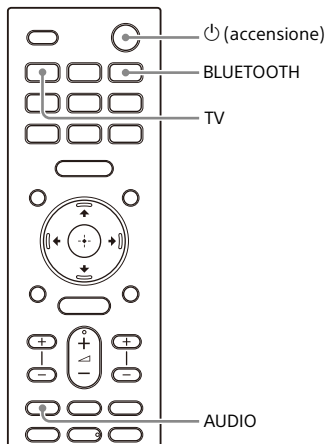

- 1 Accendere il televisore.**
- 2 Premere ⏻ (accensione) per accendere il sistema diffusori.**
- 3 Premere in sequenza TV, AUDIO, quindi BLUETOOTH sul telecomando.**

#### **4 Accertarsi che [PAIRING] venga indicato sul display del pannello frontale.**

Il sistema diffusori entra nella modalità di associazione BLUETOOTH.

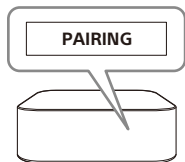

#### **5 Sul televisore, cercare il sistema diffusori eseguendo l'operazione di associazione.**

L'elenco dei dispositivi BLUETOOTH che vengono rilevati viene visualizzato sullo schermo del televisore.

Per il metodo di funzionamento per l'associazione del dispositivo BLUETOOTH con il televisore, consultare le istruzioni per l'uso del televisore.

#### **6 Associare il sistema diffusori e il televisore selezionando "HT-A9" dall'elenco sullo schermo del televisore.**

#### **7 Accertarsi che [TV (BT)] venga indicato sul display del pannello frontale.**

Una connessione tra il sistema diffusori e il televisore è stata stabilita.

#### **8 Selezionare il programma o l'ingresso del dispositivo con il telecomando del televisore.**

L'audio dell'immagine visualizzata sullo schermo del televisore viene emesso dal sistema diffusori.

#### **9 Regolare il volume del sistema diffusori con il telecomando del televisore.**

Quando si preme il tasto di silenziamento sul telecomando del televisore, l'audio viene silenziato temporaneamente.

#### **Note**

- Se l'audio del televisore non viene emesso dal sistema diffusori, premere TV e verificare lo stato del display del pannello frontale.
  - Viene visualizzato [TV (BT)] sul display del pannello frontale: il sistema diffusori e il televisore sono connessi e l'audio del televisore viene emesso dal sistema diffusori.
  - Viene visualizzato [PAIRING] sul display del pannello frontale: eseguire l'associazione sul televisore.
  - Viene visualizzato [TV] sul display del pannello frontale: eseguire la procedura dall'inizio.
- Quando si collegano il sistema diffusori e il televisore con un cavo HDMI, la connessione BLUETOOTH viene annullata. Per riconnettere il sistema diffusori e il televisore con la funzione BLUETOOTH, scollegare il cavo HDMI, quindi eseguire l'operazione di connessione dall'inizio.

### **Ascolto dell'audio del televisore associato**

#### **1 Accendere il televisore con il telecomando del televisore.**

Il sistema diffusori si accende per interblocco con l'alimentazione del televisore e l'audio del televisore viene emesso dal sistema diffusori.

#### **2 Selezionare il programma o l'ingresso del dispositivo con il telecomando del televisore.**

L'audio dell'immagine visualizzata sullo schermo del televisore viene emesso dal sistema diffusori.



### 3 Regolare il volume del sistema diffusori con il telecomando del televisore.

Quando si preme il tasto di silenziamento sul telecomando del televisore, l'audio viene silenziato temporaneamente.

#### Suggerimento

Quando il televisore è spento, anche il sistema diffusori è spento per interblocco con l'alimentazione del televisore.

### Informazioni sulle operazioni con il telecomando in dotazione con il sistema diffusori

È possibile utilizzare i seguenti tasti.

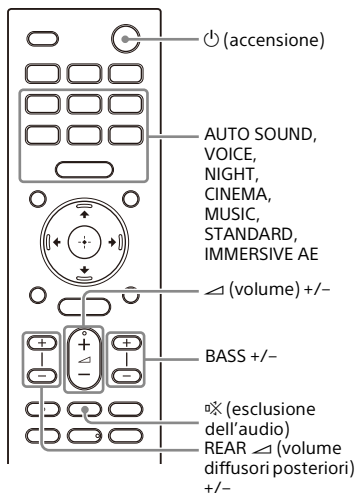

#### Note

- Se si seleziona un ingresso diverso da TV sul telecomando in dotazione con il sistema diffusori, l'audio del televisore non viene emesso dal sistema diffusori. Per emettere l'audio del televisore, premere TV sul telecomando per cambiare l'ingresso TV.
- Anche se il televisore è connesso con la funzione BLUETOOTH, i seguenti tasti del telecomando non funzionano.

⬆/⬇/⬅/➡, ⊕ (immissione), BACK, HOME, DISPLAY, OPTIONS, ▶|| (riproduzione/pausa), ◀◀/▶▶ (precedente/successivo)

# Ascolto di musica/audio tramite la funzione BLUETOOTH

## Ascolto di musica mediante associazione del dispositivo mobile connesso per la prima volta

Per utilizzare la funzione BLUETOOTH, è necessario eseguire prima l'associazione del sistema diffusori e del dispositivo mobile.

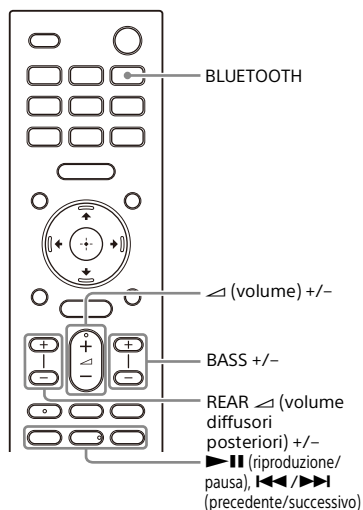

- 1 Tenere premuto il tasto BLUETOOTH per 2 secondi.**

- 2 Accertarsi che [PAIRING] venga indicato sul display del pannello frontale.**

Il sistema diffusori entra nella modalità di associazione.

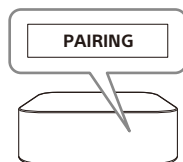

- 3 Sul dispositivo mobile, cercare il sistema diffusori eseguendo l'operazione di associazione.**

L'elenco dei dispositivi BLUETOOTH che vengono rilevati viene visualizzato sullo schermo del dispositivo mobile.

Per il metodo di funzionamento per l'associazione del dispositivo BLUETOOTH con il dispositivo mobile, consultare le istruzioni per l'uso del dispositivo mobile.

- 4 Associare il sistema diffusori e il dispositivo mobile selezionando "HT-A9" dall'elenco sullo schermo del dispositivo mobile.**

Se viene richiesta una passkey, inserire "0000".

- 5 Accertarsi che [BT] venga indicato sul display del pannello frontale.**

La connessione tra il sistema diffusori e il dispositivo mobile è stata stabilita.

- 6 Avviare la riproduzione audio con l'applicazione musicale sul dispositivo mobile connesso.**

L'audio viene trasmesso dal sistema diffusori.

- 7 Regolare il volume (pagina 34).**

È possibile riprodurre o mettere in pausa il contenuto utilizzando i tasti di gestione della riproduzione sul telecomando.

## Suggerimenti

- Se non è presente alcun dispositivo mobile associato (es. immediatamente dopo l'acquisto del sistema diffusori), il sistema diffusori entra in modalità di associazione semplicemente cambiando l'ingresso sull'ingresso BLUETOOTH.
- Eseguire l'associazione per il secondo e i successivi dispositivi mobili.

## Ascolto di musica dal dispositivo associato

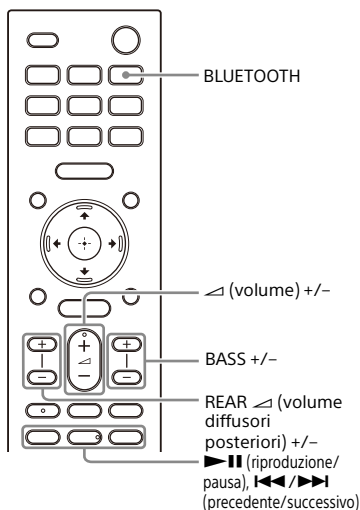

### 1 Attivare la funzione BLUETOOTH del dispositivo mobile.

### 2 Premere il tasto BLUETOOTH.

Il sistema diffusori automaticamente si riconnette al dispositivo mobile al quale è stato connesso più di recente.

### 3 Accertarsi che [BT] venga indicato sul display del pannello frontale.

La connessione tra il sistema diffusori e il dispositivo mobile è stata stabilita.

### 4 Avviare la riproduzione audio con l'applicazione musicale sul dispositivo mobile connesso.

L'audio viene trasmesso dal sistema diffusori.

### 5 Regolare il volume (pagina 34).

È possibile riprodurre o mettere in pausa il contenuto utilizzando i tasti di gestione della riproduzione sul telecomando.

#### Nota

Se si verifica un ritardo del suono, il fenomeno potrebbe essere migliorato impostando  [Setup] - [Advanced Settings] - [Bluetooth Settings] - [Bluetooth Connection Quality] su [Priority on Stable Connection].

#### Suggerimento

Se la connessione non è stabilita, selezionare "HT-A9" sul dispositivo mobile.

#### Per scollegare il dispositivo mobile

Eseguire una delle seguenti operazioni.

- Disabilitare la funzione BLUETOOTH sul dispositivo mobile.
- Premere il tasto BLUETOOTH mentre sullo schermo del televisore viene visualizzata la schermata [Bluetooth Audio].
- Impostare  [Setup] - [Advanced Settings] - [Bluetooth Settings] - [Bluetooth Mode] su [Transmitter] o [Off].
- Spegnerne il sistema diffusori o il dispositivo mobile.

# Ascolto dell'audio del televisore o del dispositivo collegato tramite cuffie

## Ascolto dell'audio mediante associazione con le cuffie

### 1 Impostare le cuffie compatibili con BLUETOOTH sulla modalità di associazione.

Consultare le istruzioni per l'uso delle cuffie per il metodo di associazione.

### 2 Premere HOME.

Sullo schermo del televisore viene visualizzato il menu HOME.

### 3 Selezionare [Setup] - [Advanced Settings] nel menu HOME.

### 4 Selezionare [Bluetooth Settings] - [Bluetooth Mode] - [Transmitter].

Il sistema diffusori entra nella modalità di trasmissione BLUETOOTH.

### 5 Selezionare il nome delle cuffie da [Device List] in [Bluetooth Settings].

Quando la connessione BLUETOOTH è stata stabilita, viene visualizzato [Connected].

Se non è possibile trovare il nome delle cuffie in [Device List], selezionare [Scan].

### 6 Ritornare al menu HOME, selezionare [Watch] o [Listen], quindi selezionare l'ingresso.

L'immagine dell'ingresso selezionato viene visualizzata sullo schermo del televisore, [BT TX] viene visualizzato sul display del pannello frontale e l'audio viene emesso dalle cuffie.

Contemporaneamente viene silenziato il suono proveniente dal sistema diffusori.

### 7 Regolare il volume.

Regolare innanzitutto il volume delle cuffie. Quindi, regolare il livello di volume delle cuffie con  $\triangleleft$  (volume) +/- sul telecomando.

## Per rimuovere le cuffie associate dall'elenco periferiche

### 1 Premere HOME.

Sullo schermo del televisore viene visualizzato il menu HOME.

### 2 Selezionare [Setup] - [Advanced Settings] nel menu HOME.

### 3 Selezionare [Bluetooth Settings] - [Device List].

4 Spostare il cursore sul nome delle cuffie che si desidera rimuovere, quindi premere DISPLAY. Per rimuovere tutte le cuffie associate dall'elenco periferiche, premere AUDIO.

5 Attenersi alle istruzioni visualizzate per rimuovere le cuffie desiderate dall'elenco periferiche.

#### Nota

Per visualizzare le cuffie associate sull'elenco periferiche, impostare  [Setup] - [Advanced Settings] - [Bluetooth Settings] - [Bluetooth Mode] su [Transmitter].

## Ascolto dell'audio mediante cuffie associate

- 1 Attivare la funzione BLUETOOTH delle cuffie.**
- 2 Premere HOME.**

Sullo schermo del televisore viene visualizzato il menu HOME.
- 3 Selezionare  [Setup] - [Advanced Settings] nel menu HOME.**
- 4 Selezionare [Bluetooth Settings] - [Bluetooth Mode] - [Transmitter].**

Il sistema diffusori entra nella modalità di trasmissione BLUETOOTH e lo stesso sistema diffusori automaticamente si riconnette alle cuffie alle quali è stato connesso più di recente.
- 5 Ritornare al menu HOME, selezionare  [Watch] o  [Listen], quindi selezionare l'ingresso.**

L'immagine dell'ingresso selezionato viene visualizzata sullo schermo del televisore, [BT TX] viene visualizzato sul display del pannello frontale e l'audio viene emesso dalle cuffie.  
Contemporaneamente viene silenziato il suono proveniente dal sistema diffusori.
- 6 Regolare il volume.**

Regolare innanzitutto il volume delle cuffie. Quindi, regolare il livello di volume delle cuffie con  $\triangleleft$  (volume) +/- sul telecomando.

## Per disconnettere le cuffie associate

Eseguire una delle seguenti operazioni.

- Disabilitare la funzione BLUETOOTH sulle cuffie.
- Impostare  [Setup] - [Advanced Settings] - [Bluetooth Settings] - [Bluetooth Mode] su [Receiver] o [Off].
- Spegnerne il sistema diffusori o le cuffie.
- Selezionare il nome del dispositivo relativo alle cuffie connesse da  [Setup] - [Advanced Settings] - [Bluetooth Settings] - [Device List]. [Connected] del nome del dispositivo scompare.

## Informazioni sulla connessione delle cuffie

- Potrebbe non essere possibile regolare il volume a seconda delle cuffie compatibili con BLUETOOTH.
- L'ingresso di BLUETOOTH è disabilitato quando  [Setup] - [Advanced Settings] - [Bluetooth Settings] - [Bluetooth Mode] è impostato su [Off] o [Transmitter].
- È possibile registrare fino a 9 dispositivi BLUETOOTH. Se viene registrato un 10° dispositivo BLUETOOTH, il dispositivo BLUETOOTH connesso da più tempo viene sovrascritto da quello nuovo.
- Il sistema diffusori è in grado di visualizzare fino a 15 dispositivi BLUETOOTH rilevati in [Device List] (pagina 30).
- Non è possibile cambiare l'effetto audio o le impostazioni durante la trasmissione dell'audio alle cuffie compatibili con BLUETOOTH.
- La riproduzione di audio/musica sul dispositivo BLUETOOTH è ritardata rispetto a quella sul sistema diffusori per ragioni legate alle caratteristiche della tecnologia wireless BLUETOOTH.
- È possibile abilitare o disabilitare la ricezione di audio LDAC dal dispositivo BLUETOOTH in [Bluetooth Settings].

## Cosa è possibile fare connettendo il sistema di diffusori a una rete

È possibile eseguire la riproduzione in streaming di contenuti musicali tramite il sistema diffusori utilizzando uno smartphone, un tablet o un dispositivo iOS, oppure riprodurre la musica memorizzata su un computer tramite il sistema diffusori connettendoli alla rete.

Per dettagli su funzioni e operazioni, consultare la Guida.

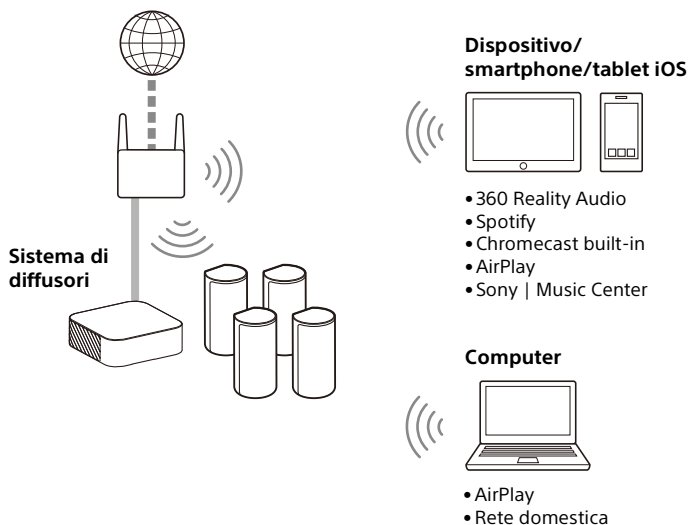

### 360 Reality Audio

È possibile riprodurre sul sistema diffusori contenuti 360 Reality Audio selezionandoli nell'app del servizio di streaming compatibile con 360 Reality Audio.

### Spotify

È possibile selezionare la musica sull'app Spotify e riprodurla sul sistema diffusori.

Usa il tuo cellulare, tablet o computer come telecomando remoto per Spotify. Vai su [spotify.com/connect](https://spotify.com/connect) per scoprire come

### Chromecast built-in™

È possibile selezionare musica su app abilitate Chromecast e riprodurla sul sistema diffusori.

## **AirPlay**

Il sistema diffusori supporta AirPlay.  
È possibile riprodurre musica sul sistema diffusori utilizzando un dispositivo iOS o un computer.

## **Sony | Music Center**

È possibile controllare il sistema diffusori in modalità wireless installando l'app "Sony | Music Center" sul proprio smartphone o tablet.

## **Rete domestica**

È possibile riprodurre file musicali memorizzati sul computer su una posizione di rete attraverso la rete domestica.

## Regolazione del volume e della qualità dell'audio

### Regolazione del volume

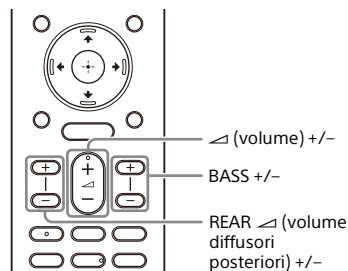

#### Nota

I diffusori posteriori sono progettati per la riproduzione della parte surround dell'audio multi-canale e dell'audio surround creato dall'audio a 2 canali tramite elaborazione virtuale. Quando la sorgente di ingresso non contiene molti suoni surround, l'audio surround proveniente dai diffusori posteriori potrebbe essere poco percepibile.

#### Per regolare il volume del sistema diffusori

Premere  $\blacktriangle$  (volume) +/-.  
Il livello del volume viene visualizzato sul display del pannello frontale.

#### Per regolare il volume dei suoni bassi

Premere BASS (volume dei suoni bassi) +/-.  
Il livello del volume viene visualizzato sul display del pannello frontale.

#### Nota

Il subwoofer è progettato per la riproduzione dei bassi o dei suoni a bassa frequenza. Quando la sorgente di ingresso, è il caso di alcuni programmi televisivi, non contiene molti suoni bassi, tali suoni provenienti dal subwoofer potrebbero risultare poco percepibili.

#### Per regolare il volume del diffusore posteriore

Premere REAR  $\blacktriangle$  (volume diffusori posteriori) +/-.  
Il livello del volume viene visualizzato sul display del pannello frontale.



## La coinvolgente esperienza surround (IMMERSIVE AE)

È possibile sentirsi immersi nel suono non solo dalla direzione orizzontale, ma anche dalla direzione verso l'alto attivando in modo efficace le modalità audio (pagina 36). Questa funzione è attiva anche per il segnale a 2.0 canali, quale quello dei programmi televisivi.

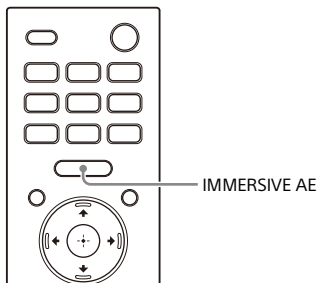

### 1 Premere IMMERSIVE AE per attivare o disattivare la funzione.

Sullo schermo del televisore viene visualizzata l'impostazione Immersive Audio Enhancement.

Modalità	Spiegazione
[Immersive Audio Enhancement: On]	Attiva la funzione Immersive Audio Enhancement.
[Immersive Audio Enhancement: Off]	Disattiva la funzione Immersive Audio Enhancement.

#### Note

- La funzione Immersive Audio Enhancement è disponibile solo quando [Setup] - [Advanced Settings] - [Audio Settings] - [Sound Effect] è impostato su [Sound Mode On].

- L'effetto surround proveniente da tutte le direzioni varia a seconda della sorgente audio.
- L'impostazione Immersive Audio Enhancement non viene visualizzata sullo schermo del televisore mentre è selezionato l'ingresso TV. In tal caso, è possibile controllare l'impostazione Immersive Audio Enhancement sul display del pannello frontale.
- A seconda della sorgente, questa impostazione è fissa e non modificabile.

# Impostazione dell'effetto audio per le diverse sorgenti audio (Modalità Audio)

È possibile usufruire facilmente di effetti audio pre-programmati per diversi tipi di sorgenti audio.

Questa funzione è attiva quando  [Setup] - [Advanced Settings] - [Audio Settings] - [Sound Effect] è impostato su [Sound Mode On].

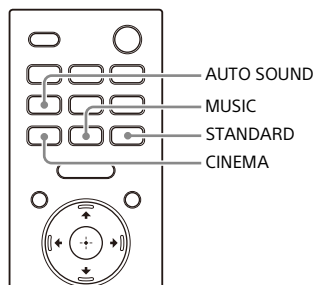

## 1 Premere AUTO SOUND, CINEMA, MUSIC o STANDARD per selezionare la modalità audio.

Sullo schermo del televisore viene visualizzata la modalità audio selezionata.

Modalità audio	Spiegazione
[Auto Sound]	L'impostazione audio appropriata viene selezionata automaticamente per la sorgente audio.
[Cinema]	L'ascoltatore si sente immerso dal suono che viaggia dietro di sé e che gli circonda l'intero corpo. Questa modalità è perfetta per guardare film.

Modalità audio	Spiegazione
[Music]	La nitidezza e la lucentezza del suono sono espresse in dettaglio. Questa modalità è perfetta per ascoltare musica in maniera coinvolgente.
[Standard Surround]	È possibile ascoltare chiaramente l'audio di un programma in TV.

### Note

- La funzione della modalità audio è disabilitata nelle seguenti condizioni.
  - Chromecast built-in è in uso.
  - AirPlay è in uso.
  - Il dispositivo BLUETOOTH è connesso in modalità di trasmissione BLUETOOTH (pagina 30).
  - È emesso un tono di prova.
- La modalità audio non viene visualizzata sullo schermo del televisore mentre è selezionato l'ingresso TV. In tal caso, è possibile controllare la modalità audio sul display del pannello frontale.
- A seconda della combinazione dell'impostazione della modalità audio e della sorgente audio, l'effetto di [Sound Field Optimization] potrebbe non essere applicato.

## Resa più chiara dei dialoghi (VOICE)

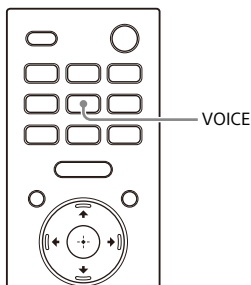

### 1 Premere VOICE per attivare o disattivare la funzione.

Sullo schermo del televisore viene visualizzata l'impostazione della modalità voce.

Modalità	Spiegazione
[Voice: On]	I dialoghi vengono accentuati diventando così facilmente udibili.
[Voice: Off]	Disattiva la funzione della modalità voce.

#### Note

- L'impostazione della modalità voce non viene visualizzata sullo schermo del televisore mentre è selezionato l'ingresso TV. In tal caso, è possibile controllare l'impostazione della modalità voce sul display del pannello frontale.
- Quando il dispositivo BLUETOOTH è connesso in modalità di trasmissione BLUETOOTH (pagina 30), la modalità voce è disabilitata.

## Ascolto di audio nitido a basso volume nelle ore notturne (NIGHT)

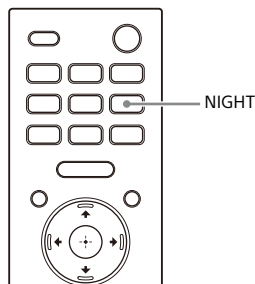

### 1 Premere NIGHT per attivare o disattivare la funzione.

Sullo schermo del televisore viene visualizzata l'impostazione della modalità notturna.

Modalità	Spiegazione
[Night: On]	L'audio viene trasmesso a basso volume con una perdita minima di fedeltà e chiarezza dei dialoghi.
[Night: Off]	Disattiva la funzione della modalità notturna.

#### Note

- Quando si spegne il sistema diffusori, questa configurazione è impostata automaticamente su [Night: Off].
- L'impostazione della modalità notturna non viene visualizzata sullo schermo del televisore mentre è selezionato l'ingresso TV. In tal caso, è possibile controllare l'impostazione della modalità notturna sul display del pannello frontale.
- Quando il dispositivo BLUETOOTH è connesso in modalità di trasmissione BLUETOOTH (pagina 30), la modalità notturna è disabilitata.

## Regolazione del ritardo tra immagine e suono

Se l'audio risulta sfasato rispetto alle immagini sullo schermo del televisore, è possibile regolare il ritardo tra immagine e audio.

Il metodo di impostazione dipende dall'ingresso.

Per dettagli, consultare la Guida.

## Ascolto dell'audio con trasmissione Multiplex (AUDIO)

È possibile ascoltare l'audio con trasmissione Multiplex quando il sistema diffusori riceve un segnale di trasmissione Multiplex Dolby Digital.

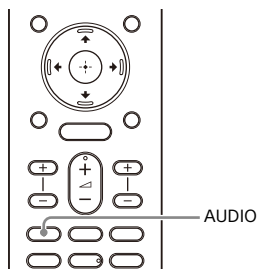

### 1 Premere ripetutamente AUDIO per selezionare il segnale audio desiderato.

Sullo schermo del televisore viene visualizzato il segnale audio.

Segnale audio	Spiegazione
[Audio: Main]	Viene riprodotto l'audio nella lingua principale.
[Audio: Sub]	Viene riprodotto l'audio nella lingua secondaria.
[Audio: Main/Sub]	L'audio principale viene emesso dal diffusore sinistro e l'audio secondario viene emesso dal diffusore destro.

#### Note

- Per l'emissione di audio Dolby Digital, è necessario collegare un televisore compatibile con eARC o ARC (pagina 16) alla presa HDMI OUT (TV ARC/eARC) con il cavo HDMI (in dotazione), o altri dispositivi alla presa HDMI IN con un cavo HDMI (non in dotazione).

- Il segnale audio non viene visualizzato sullo schermo del televisore mentre è selezionato l'ingresso TV. In tal caso, è possibile controllare il segnale audio sul display del pannello frontale.

## Regolazione del volume dei dialoghi durante la riproduzione di contenuto DTS:X

Regolando il volume dei dialoghi, è possibile ascoltare facilmente i dialoghi in quanto si distinguono dal rumore ambientale. Questa funzione è attiva durante la riproduzione di contenuto compatibile con la funzione di controllo dei dialoghi DTS:X.

Il metodo di impostazione dipende dall'ingresso.

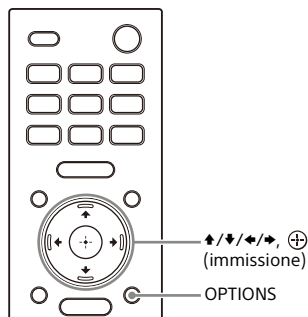

### Quando si guarda il televisore

- 1** Premere **OPTIONS**, visualizzare **[DIALOG]** sul display del pannello frontale con  $\updownarrow$ , quindi premere  $\oplus$  (immissione).
- 2** Regolare il volume dei dialoghi tramite  $\updownarrow$ , quindi premere  $\oplus$  (immissione).

È possibile effettuare una regolazione da 0,0 dB a 6,0 dB con incrementi di 1,0 dB.

### **3 Premere OPTIONS.**

Il menu delle opzioni sul display del pannello frontale viene chiuso.

## **Durante la riproduzione di contenuti su un dispositivo AV**

### **1 Premere OPTIONS.**

Sullo schermo del televisore viene visualizzato il menu delle opzioni.

### **2 Selezionare [DTS Dialog Control].**

### **3 Regolare il volume dei dialoghi tramite $\uparrow/\downarrow$ , quindi premere $\oplus$ (immissione).**

È possibile effettuare una regolazione da 0,0 dB a 6,0 dB con incrementi di 1,0 dB.

## Uso del sistema diffusori mediante interblocco con un televisore

### Funzionamento del sistema diffusori mediante interblocco con un televisore (funzione Controllo per HDMI)

Il collegamento di un televisore compatibile con la funzione Controllo per HDMI mediante un cavo HDMI consente di interbloccare funzioni del sistema diffusori quali accensione/spengimento o regolazione del volume con un televisore.

#### Informazioni sulla funzione Controllo per HDMI

La funzione Controllo per HDMI è una funzione che consente il funzionamento di dispositivi collegati con un cavo HDMI (High-Definition Multimedia Interface) interbloccandoli.

Anche se è attiva per i dispositivi compatibili con la funzione Controllo per HDMI, questa funzione potrebbe non attivarsi se si collegano dispositivi diversi da quelli prodotti da Sony.

#### Preparazione al funzionamento mediante interblocco con un televisore

Abilitare le impostazioni della funzione Controllo per HDMI del televisore collegato al sistema diffusori con un cavo HDMI.

L'impostazione predefinita della funzione Controllo per HDMI del sistema diffusori è [On].

#### Suggerimenti

- Quando si collega un dispositivo quale un lettore Blu-ray Disc a un televisore con un cavo HDMI, abilitare la sua funzione Controllo per HDMI.
- Per abilitare la funzione Controllo per HDMI di un televisore o di un lettore Blu-ray Disc, consultare le relative istruzioni per l'uso.
- Se si abilita la funzione Controllo per HDMI ("BRAVIA" sync) durante l'utilizzo di un televisore prodotto da Sony, anche la funzione Controllo per HDMI del sistema diffusori viene attivata automaticamente. Una volta completata l'impostazione, viene visualizzato [DONE] sul display del pannello frontale.

#### Accensione/spengimento e regolazione del volume tramite il telecomando di un televisore

Quando si accende/spegne il televisore o si regola il volume utilizzando il telecomando del televisore, l'accensione/spengimento o la regolazione del volume del sistema diffusori sono interbloccati.



Telecomando del televisore

#### Interblocco dell'alimentazione

Quando si accende/spegne il televisore, il sistema diffusori si accende/spegne automaticamente.

#### **Nota**

Se si spegne il sistema diffusori prima di spegnere il televisore, il sistema diffusori potrebbe non accendersi automaticamente la volta successiva quando si accende il televisore. In tal caso, agire nel modo seguente.

- Selezionare il sistema diffusori come dispositivo di uscita audio nel menu del televisore.
- Quando si utilizza un televisore Sony, accendere il sistema diffusori mentre il televisore è acceso.

### **Regolazione del volume**

L'audio del televisore che si sta guardando viene emesso automaticamente dal sistema diffusori. È possibile regolare il volume del sistema diffusori tramite il telecomando del televisore.

### **Altre funzioni di interblocco**

#### **Uso del menu dal telecomando del televisore**

È possibile utilizzare il menu del sistema diffusori selezionando il nome del sistema diffusori quando si cambia l'ingresso o si utilizza il menu di sincronizzazione sul televisore.

#### **Nota**

Alcuni televisori Sony supportano il menu di sincronizzazione. Consultare le istruzioni per l'uso del televisore per verificare se il televisore supporta il menu di sincronizzazione.

### **Corrispondenza lingua**

Quando si cambia la lingua delle indicazioni a schermo sul televisore, viene cambiata anche la lingua delle indicazioni a schermo sul sistema diffusori.

### **Funzione One-Touch Play**

Quando si riproducono contenuti su un lettore Blu-ray Disc o una

“PlayStation®4”, ecc. collegati al televisore, il sistema diffusori e il televisore si accendono automaticamente.

### **Suggerimento**

È possibile modificare le impostazioni Controllo per HDMI selezionando

 [Setup] - [Advanced Settings] - [HDMI Settings] nel menu home.



## **Funzionamento del sistema diffusori mediante interblocco con un televisore compatibile con la funzione "BRAVIA" Sync**

"BRAVIA" Sync è una funzione estesa sviluppata da Sony basata sulla funzione Controllo per HDMI. Collegando dispositivi compatibili con "BRAVIA" Sync quali un televisore o un lettore Blu-ray Disc utilizzando un cavo HDMI, è possibile controllare i dispositivi interbloccandoli tra loro.

### **Per utilizzare "BRAVIA" Sync**

"BRAVIA" Sync viene abilitato attivando la funzione Controllo per HDMI del dispositivo Sony. Per poter abilitare la funzione Controllo per HDMI, vedere "Preparazione al funzionamento mediante interblocco con un televisore" (pagina 41).

### **Cosa è possibile fare con "BRAVIA" Sync**

#### **Funzione Controllo per HDMI**

- Interblocco dell'alimentazione (pagina 41)
- Regolazione del volume (pagina 42)
- Uso del menu dal telecomando del televisore (pagina 42)
- Corrispondenza lingua (pagina 42)
- Funzione One-Touch Play (pagina 42)

#### **Funzione Modalità audio/ Selezione scene**

La modalità audio del sistema diffusori viene configurata automaticamente a seconda delle impostazioni della funzione di selezione scene o modalità audio del televisore. Per utilizzare

questa funzione, impostare la modalità audio su [Auto Sound] (pagina 36).

### **Funzione di controllo Home Theatre**

È possibile eseguire l'impostazione del sistema diffusori, la configurazione delle impostazioni della modalità audio, la commutazione dell'ingresso, ecc. senza cambiare l'ingresso TV.

## Modifica delle impostazioni

# Modifica della luminosità del display del pannello frontale e degli indicatori (DIMMER)

È possibile modificare la luminosità del display del pannello frontale e della spia di accensione del diffusore. Anche la luminosità della spia di accensione per il subwoofer opzionale cambia.

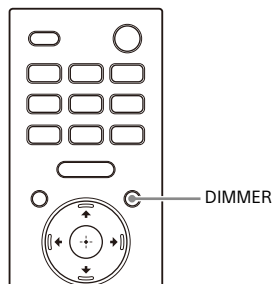

### 1 Premere ripetutamente DIMMER per selezionare la modalità di visualizzazione desiderata.

Sullo schermo del televisore viene visualizzata la modalità di visualizzazione.

Modalità	Spiegazione
[Dimmer: Bright]	Il display del pannello frontale e gli indicatori diventano luminosi.
[Dimmer: Dark]	Il display del pannello frontale e gli indicatori diventano scuri.
[Dimmer: Off]	Il display del pannello frontale e gli indicatori si spengono.



### Note

- Quando è selezionato [Dimmer: Off], il display del pannello frontale e gli indicatori si spengono. Si accendono automaticamente premendo un tasto qualsiasi, quindi si spengono di nuovo se non si utilizza il sistema diffusori per circa 10 secondi. Tuttavia, in alcune circostanze, il display del pannello frontale e gli indicatori potrebbero non spegnersi. In questo caso, la luminosità del display del pannello frontale e degli indicatori è la stessa di [Dimmer: Dark].
- La modalità di visualizzazione non viene visualizzata sullo schermo del televisore mentre è selezionato l'ingresso TV. In tal caso, è possibile controllare la modalità di visualizzazione sul display del pannello frontale.

---

## Risparmio di energia nella modalità di stand- by

Verificare di aver configurato le seguenti impostazioni:

-  [Setup] - [Advanced Settings] - [HDMI Settings] - [Standby Through] è impostato su [Off].
-  [Setup] - [Advanced Settings] - [System Settings] - [Network/Bluetooth Standby] è impostato su [Off].

---

## Esecuzione di Easy Setup

È possibile realizzare impostazioni iniziali di base, impostazioni dei diffusori e impostazioni di rete per il sistema diffusori in modo facile eseguendo Easy Setup.

### 1 Premere HOME.

Sullo schermo del televisore viene visualizzato il menu HOME.

### 2 Selezionare [Setup] - [Easy Setup] nel menu HOME.

Sullo schermo del televisore viene visualizzata la schermata [Easy Setup].

### 3 Selezionare l'impostazione desiderata.

- [Easy Initial Setup]: esegue le impostazioni iniziali di base comprese le impostazioni dei diffusori e le impostazioni di rete.
- [Easy Sound Setup]: esegue le impostazioni di base dei diffusori per l'ottimizzazione del suono surround per l'ambiente.
- [Easy Network Setup]: esegue le impostazioni di rete di base.

### 4 Eseguire le impostazioni seguendo le istruzioni visualizzate.

# Esecuzione di Advanced Settings

## Uso del menu [Advanced Settings]

È possibile effettuare svariate regolazioni di elementi quali immagine e audio sul menu [Advanced Settings].

### 1 Premere HOME.









Sullo schermo del televisore viene visualizzato il menu HOME.

### 2 Selezionare [Setup] - [Advanced Settings] nel menu HOME.

Sullo schermo del televisore viene visualizzata la schermata [Advanced Settings].

### 3 Selezionare la voce di impostazione.

Per dettagli sulle voci di impostazione, consultare la Guida.

Voce di impostazione	Spiegazione
 [Speaker Settings]	Configura le impostazioni dei diffusori per installazione e collegamenti.
 [Audio Settings]	Configura le impostazioni dell'uscita audio.
 [HDMI Settings]	Configura le impostazioni HDMI.
 [Bluetooth Settings]	Configura le impostazioni dettagliate per la funzione BLUETOOTH.
 [System Settings]	Configura le impostazioni relative al sistema diffusori.
 [Network Settings]	Configura le impostazioni dettagliate per Internet.
 [Resetting]	Ripristina il sistema alle impostazioni predefinite di fabbrica.
 [Software Update]	Aggiorna il software del sistema diffusori o del subwoofer opzionale.

# Aggiornamento del software

Aggiornando il software alla versione più recente è possibile usufruire delle funzioni più nuove.

Per informazioni sulle funzioni di aggiornamento, visitare il seguente sito Web:

- Per i clienti nelle Americhe  
<https://www.sony.com/am/support>
- Per i clienti in Europa  
<https://www.sony.eu/support>
- Per i clienti in Asia-Pacifico, Oceania, Medio oriente e Africa  
<https://www.sony-asia.com/support>

## Note

- Per completare l'aggiornamento, possono essere necessari fino a 20 minuti.
- Per eseguire gli aggiornamenti tramite Internet, è necessario disporre di un ambiente Internet.
- Mentre l'operazione di aggiornamento è in corso, non accendere o spegnere il sistema diffusori, scollegare il cavo di alimentazione ca, scollegare/collegare un cavo HDMI o attivare il sistema diffusori o il televisore. Attendere il completamento dell'aggiornamento del software.
- Impostare  [Setup] - [Advanced Settings] - [Network Settings] - [Auto Update Settings] - [Auto Update] su [On] quando si desidera eseguire automaticamente gli aggiornamenti software. L'aggiornamento software potrebbe essere eseguito anche se si seleziona [Off] in [Auto Update] a seconda dei dettagli degli aggiornamenti. Per dettagli, consultare la Guida.

## 1 Accertarsi che i diffusori siano accesi e connessi al sistema diffusori. Quando si utilizza il subwoofer opzionale, accertarsi che sia acceso e connesso al sistema diffusori.

Le spie di accensione dei diffusori e del subwoofer opzionale si illuminano in verde.

## 2 Premere HOME.

Sullo schermo del televisore viene visualizzato il menu HOME.



## 3 Selezionare [Setup] - [Advanced Settings] nel menu HOME.

Se il sistema diffusori rileva informazioni di aggiornamento per il sistema stesso sulla rete, viene visualizzata la notifica di aggiornamento e [Software Update] nel menu HOME. In tal caso, selezionare [Software Update] e seguire le istruzioni a schermo.

## 4 Selezionare [Software Update].

Sullo schermo del televisore viene visualizzata la schermata [Software Update].

## 5 Selezionare la voce per l'aggiornamento.

Selezionare la voce di aggiornamento dalle seguenti voci premendo / e , quindi aggiornare il software seguendo le istruzioni a schermo. Quando ha inizio un aggiornamento software, il sistema diffusori si riavvia automaticamente. Durante un aggiornamento del software viene visualizzato [UPDATE] sul display del pannello frontale. Al termine dell'aggiornamento il sistema diffusori viene riavviato automaticamente.

---

**[Network Update]**

Aggiorna il software utilizzando la rete disponibile. Accertarsi che la rete sia connessa a Internet.

---

**[USB Update]**

Aggiorna il software utilizzando una memoria USB. Per i dettagli di aggiornamento, consultare le istruzioni visualizzate quando si scarica il file di aggiornamento.

---

**[Wireless Speakers Update]**

Aggiorna il software dei diffusori o del subwoofer opzionali quando il software del sistema diffusori è la versione più recente.

**Nota**

Se l'aggiornamento dei diffusori o del subwoofer opzionali non funziona, spostarli nei pressi dell'unità di comando e aggiornare.

# Risoluzione dei problemi

Se il sistema diffusori non funziona correttamente, gestirlo nel seguente ordine.

## 1 Ricercare la causa e la soluzione del problema consultando queste Istruzioni per l'uso o la Guida.

Il metodo di risoluzione dei problemi è elencato in "Risoluzione dei problemi". Per le funzioni che non sono menzionate nelle Istruzioni per l'uso, consultare la Guida.

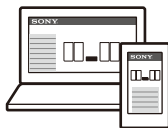

- Per i clienti nelle Americhe

[https://rd1.sony.net/help/ht/a9/h\\_uc/](https://rd1.sony.net/help/ht/a9/h_uc/)



- Per i clienti in altri paesi/aree geografiche

[https://rd1.sony.net/help/ht/a9/h\\_zz/](https://rd1.sony.net/help/ht/a9/h_zz/)



## 2 Ricercare la causa e la soluzione del problema sul sito di supporto di Sony.

Il sito di supporto di Sony fornisce le informazioni di supporto più recenti e le Domande frequenti.

- Per i clienti nelle Americhe  
<https://www.sony.com/am/support>
- Per i clienti in Europa  
<https://www.sony.eu/support>
- Per i clienti in Asia-Pacifico, Oceania, Medio oriente e Africa  
<https://www.sony-asia.com/support>



## 3 Ripristinare il sistema diffusori.

Tutte le impostazioni del sistema diffusori ritornano al loro stato iniziale.



## 4 Se i problemi persistono, contattare il rivenditore Sony più vicino.

Quando si richiede una riparazione, portare con sé sia l'unità di comando sia i diffusori, anche se il problema sembra riguardare solo uno dei due componenti.



## Alimentazione

### Il sistema diffusori non si accende.

- Verificare che il cavo di alimentazione ca sia collegato saldamente.
- Scollegare il cavo di alimentazione ca dalla presa di rete e ricollegarlo dopo qualche minuto.

### Il sistema diffusori non si accende neanche quando il televisore è acceso.

- Impostare  [Setup] - [Advanced Settings] - [HDMI Settings] - [Control for HDMI] su [On]. Il televisore deve supportare la funzione Controllo per HDMI (pagina 41). Per i dettagli, consultare le istruzioni per l'uso del televisore.
- Verificare le impostazioni dei diffusori del televisore. L'alimentazione del sistema diffusori si sincronizza con le impostazioni dei diffusori del televisore. Per i dettagli, consultare le istruzioni per l'uso del televisore.
- A seconda del televisore, se l'ultima volta l'audio era trasmesso dai diffusori del televisore, il sistema diffusori potrebbe non accendersi per interblocco con l'alimentazione del televisore neanche quando il televisore è acceso.

### Il sistema diffusori si spegne quando si spegne il televisore.

- Verificare l'impostazione di  [Setup] - [Advanced Settings] - [HDMI Settings] - [Standby Linked to TV]. Quando [Standby Linked to TV] è impostato su [On] o [Auto], il sistema diffusori si spegne automaticamente quando si spegne il televisore.

### Il sistema diffusori non si spegne neanche quando si spegne il televisore.

- Verificare l'impostazione di  [Setup] - [Advanced Settings] - [HDMI Settings] - [Standby Linked to TV]. Per spegnere automaticamente il

sistema diffusori, indipendentemente dall'ingresso quando si spegne il televisore, impostare [Standby Linked to TV] su [On]. Il televisore deve supportare la funzione Controllo per HDMI (pagina 41). Per i dettagli, consultare le istruzioni per l'uso del televisore.

### Il sistema diffusori non si spegne.

- Il sistema diffusori potrebbe trovarsi in modalità demo. Per annullare la modalità demo, ripristinare il sistema diffusori. Tenere premuto  (accensione) sull'unità di comando per oltre 10 secondi (pagina 58).

## Immagine

### Non sono visibili immagini oppure l'immagine non è trasmessa correttamente.

- Selezionare l'ingresso appropriato (pagina 24).
- In caso di assenza di immagini mentre è selezionato l'ingresso TV, selezionare il canale TV che si desidera utilizzando il telecomando del televisore.
- In caso di assenza di immagini mentre è selezionato l'ingresso HDMI, premere il tasto di riproduzione del dispositivo collegato.
- Scollegare un cavo HDMI, quindi ricollegarlo. Accertarsi che il cavo sia inserito saldamente.
- Se dal dispositivo collegato non sono visibili immagini oppure l'immagine non è trasmessa correttamente, cambiare l'impostazione di  [Setup] - [Advanced Settings] - [HDMI Settings] - [HDMI Signal Format] - [HDMI IN]. Per dettagli, consultare la Guida.
- Il sistema diffusori è collegato a un dispositivo di ingresso non conforme a HDCP (High-Bandwidth Digital Content Protection). In questo caso, verificare le caratteristiche tecniche del componente collegato.



## **L'immagine sullo schermo del televisore è distorta.**

- Potrebbe essersi verificata un'interferenza della funzione wireless tra il televisore/altri dispositivi wireless e l'unità di comando. Spostare l'unità di comando, cambiare la direzione dell'unità di comando o installare l'unità di comando lontano dal televisore/altri dispositivi wireless.
- È presente un'interferenza della banda di frequenza tra la LAN wireless e la connessione wireless dei diffusori. Cambiare la banda della connessione LAN wireless del televisore o del dispositivo che sta riproducendo un'immagine a 2,4 GHz.

## **Il contenuto 3D proveniente dalla presa HDMI IN non è visualizzato sullo schermo del televisore.**

- A seconda del televisore o del dispositivo video, è possibile che il contenuto 3D non sia visualizzato. Verificare il formato video HDMI supportato. Per dettagli, consultare la Guida.

## **Il segnale video ad alta definizione (4K/60p 4:4:4, 4:2:2 e 4K/60p 4:2:0 10 bit, ecc.) proveniente dalla presa HDMI IN non viene visualizzato sullo schermo del televisore.**



- A seconda del televisore o del dispositivo video, è possibile che segnali video ad alta definizione quali i 4K non vengano visualizzati. Verificare le funzionalità video e le impostazioni del televisore e del dispositivo video.
- Cambiare l'impostazione di  [Setup] - [Advanced Settings] - [HDMI Settings] - [HDMI Signal Format] - [HDMI IN] in base al segnale video che è supportato da un televisore o da un dispositivo collegato. Per dettagli, consultare la Guida.

- Quando si riproducono segnali video ad alta definizione quali contenuti video 4K protetti da copyright, collegare il sistema diffusori alla presa di ingresso HDMI che supporta HDCP2.2 o HDCP2.3 sul televisore. Per i dettagli, consultare le istruzioni per l'uso del televisore.

## **L'immagine non viene visualizzata sull'intero schermo del televisore.**

- Il rapporto di formato sul supporto è fisso.

## **Le immagini e l'audio del dispositivo collegato al sistema diffusori non vengono trasmessi dal televisore quando il sistema diffusori non è acceso.**

- Impostare  [Setup] - [Advanced Settings] - [HDMI Settings] - [Control for HDMI] su [On] sul sistema, quindi impostare [Standby Through] su [Auto] o [On].
- Accendere il sistema diffusori, quindi impostare l'ingresso per la riproduzione del dispositivo.
- Se si effettua il collegamento a dispositivi diversi da quelli prodotti da Sony che supportano la funzione Controllo per HDMI, impostare  [Setup] - [Advanced Settings] - [HDMI Settings] - [Standby Through] su [On].





## **Impossibile visualizzare contenuti HDR in High Dynamic Range.**

- Verificare le impostazioni del televisore e del dispositivo collegato. Per i dettagli, consultare le istruzioni per l'uso del televisore e del dispositivo collegato.
- A seconda dell'impostazione [HDMI Signal Format], un dispositivo AV potrebbe non riuscire a trasmettere contenuti HDR in formato HDR. Cambiare l'impostazione di  [Setup] - [Advanced Settings] - [HDMI Settings] - [HDMI Signal Format] - [HDMI IN] in base al formato

video che è supportato dal dispositivo AV. Per dettagli, consultare la Guida.

## Audio



### L'audio non viene trasmesso dal sistema diffusori.

- Verificare che i cavi di alimentazione ca dell'unità di comando e dei diffusori siano collegati saldamente.
- Se la spia di accensione del diffusore è spenta, provare quanto segue.
  - Verificare che il cavo di alimentazione ca del diffusore sia collegato saldamente.
  - Premere  (accensione) nella parte inferiore del diffusore per accenderlo.
- Se la spia di accensione sul diffusore lampeggia lentamente in verde o si illumina in rosso, provare quanto segue.
  - Spostare il diffusore in una posizione più vicina all'unità di comando, in modo che la spia di accensione sul diffusore si illumini in verde.
  - Collegare manualmente il diffusore e l'unità di comando (pagina 23).
  - Verificare lo stato della connessione wireless in  [Setup] - [Advanced Settings] - [Speaker Settings] - [Wireless Speaker Settings] - [Check wireless connection].
- Potrebbe essere necessario circa 1 minuto prima che il suono venga emesso se  [Setup] - [Advanced Settings] - [Speaker Settings] - [Wireless Speaker Settings] - [RF Channel] viene passato da [Off] a [On].
- Premere  (volume) + sul telecomando per aumentare il volume o annullare il silenziamento (pagina 12).
- I diffusori potrebbero essere connessi a un altro dispositivo compatibile. Provare la connessione manuale (pagina 23).

### Il sistema diffusori non riesce a connettersi a un televisore con la funzione BLUETOOTH.

- Quando si collegano il sistema diffusori e il televisore con un cavo HDMI, la connessione BLUETOOTH viene annullata.

### L'audio del televisore non viene trasmesso dal sistema diffusori.

- Verificare il tipo e il collegamento di un cavo HDMI o del cavo per la modalità altoparlante centrale TV collegato al sistema diffusori e al televisore (pagina 16).
- Scollegare i cavi collegati al televisore e al sistema diffusori, quindi collegarli di nuovo saldamente. Scollegare i cavi di alimentazione ca del televisore e del sistema diffusori dalle prese ca, quindi ricollegarli.
- Quando il sistema diffusori e il televisore sono collegati con un cavo HDMI, controllare quanto segue.
  - La presa HDMI del televisore collegato è etichettata con "eARC" o "ARC".
  - La funzionalità Controllo per HDMI del televisore è impostata su On.
  - La funzione eARC o ARC del televisore è abilitata.
  - Sul sistema diffusori,  [Setup] - [Advanced Settings] - [HDMI Settings] - [Control for HDMI] è impostato su [On].
- Se il televisore non è compatibile con eARC impostare  [Setup] - [Advanced Settings] - [HDMI Settings] - [eARC] su [Off].
- Impostare l'ingresso del sistema diffusori sull'ingresso TV.
- Alzare il volume sul sistema diffusori o annullare l'esclusione dell'audio.
- Se il suono di un lettore Blu-ray Disc, un decoder, una console di gioco, ecc. collegato al televisore non viene emesso, collegare il dispositivo alla presa HDMI IN del sistema diffusori e cambiare l'ingresso del sistema

diffusori all'ingresso del dispositivo collegato ([HDMI]) (pagina 18).

- A seconda dell'ordine in cui si accendono il televisore e il sistema diffusori, l'audio di quest'ultimo potrebbe essere escluso e [MUTING] visualizzato sul display del pannello frontale del sistema diffusori. In questo caso, accendere prima il televisore e poi il sistema diffusori.
- Premere TV/AUDIO SYSTEM sul telecomando per commutare l'uscita per l'audio del televisore collegato o configurare l'impostazione del televisore su Sistema audio. Per informazioni su come configurare il televisore, consultare le istruzioni per l'uso del televisore.



### **Il suono salta o viene generato rumore.**

- Se nelle vicinanze è presente un dispositivo che genera radiazioni elettromagnetiche, ad esempio un dispositivo LAN wireless o un forno a microonde, allontanare il sistema diffusori dal dispositivo.
- Potrebbero verificarsi interferenze da una connessione LAN wireless di un dispositivo periferico. Modificare la connessione di rete del dispositivo periferico alla LAN cablata.
- L'unità di comando e i diffusori sono installati troppo lontani l'uno dall'altro. Avvicinarli maggiormente.
- Se è presente un ostacolo tra l'unità di comando e i diffusori, rimuoverlo o allontanare l'unità di comando e i diffusori dall'ostacolo.
- Non installare l'unità di comando nella posizione interna di un ripiano. Installare l'unità di comando in o su un ripiano in modo che il display del pannello frontale non sia nascosto.
- Spostare l'unità di comando, cambiare la direzione dell'unità di comando o installare l'unità di comando lontano da un televisore.
- Impostare  [Setup] - [Advanced Settings] - [Speaker Settings] -

[Wireless Speaker Settings] - [Wireless Playback Quality] su [Connection].

- Impostare  [Setup] - [Advanced Settings] - [Speaker Settings] - [Wireless Speaker Settings] - [RF Channel] su [Off], quindi impostare su [On].
- Potrebbero verificarsi interferenze di larghezza di banda wireless tra la connessione di rete e la connessione del diffusore. Modificare la connessione LAN wireless del sistema diffusori con la connessione LAN cablata oppure cambiare la banda della connessione LAN wireless a 2,4 GHz.

### **Le immagini e l'audio del dispositivo collegato al sistema diffusori non vengono trasmessi dal televisore quando il sistema diffusori non è acceso.**

- Impostare  [Setup] - [Advanced Settings] - [HDMI Settings] - [Control for HDMI] su [On] sul sistema, quindi impostare [Standby Through] su [Auto] o [On].
- Accendere il sistema diffusori, quindi impostare l'ingresso per la riproduzione del dispositivo.
- Se si effettua il collegamento a dispositivi diversi da quelli prodotti da Sony che supportano la funzione Controllo per HDMI, impostare  [Setup] - [Advanced Settings] - [HDMI Settings] - [Standby Through] su [On].

### **L'audio viene trasmesso sia dal sistema diffusori sia dal televisore.**

- Disattivare l'audio del sistema diffusori o del televisore.
- Quando si collegano il sistema diffusori e il televisore con il cavo per la modalità altoparlante centrale TV e si imposta  [Setup] - [Advanced Settings] - [Speaker Settings] - [TV Center Speaker Mode] su [On], la parte centrale del suono del sistema

diffusori viene emessa dal televisore.  
Per dettagli, consultare la Guida.



### **L'audio viene interrotto mentre si guarda un programma televisivo o il contenuto di un disco Blu-ray, ecc.**

- Verificare l'impostazione della modalità audio (pagina 36). Se la modalità audio è impostata su [Auto Sound], l'audio potrebbe essere interrotto quando la modalità audio viene cambiata automaticamente in base alle informazioni del programma in riproduzione. Se non si desidera cambiare automaticamente la modalità audio, impostarla su una voce diversa da [Auto Sound].

### **L'audio del televisore trasmesso da questo sistema diffusori è in ritardo rispetto all'immagine.**

- Impostare il valore di regolazione del ritardo tra l'immagine e il suono a 0 msec se è impostato al range tra 25 msec e 300 msec. Per dettagli, consultare la Guida.
- Potrebbe verificarsi un gap temporale tra l'audio e le immagini a seconda della sorgente audio. Se il televisore dispone di una funzione che ritarda l'immagine, è possibile utilizzarla per la regolazione. Per i dettagli, consultare le istruzioni per l'uso del televisore.

### **Il dispositivo collegato a questo sistema diffusori non riproduce suoni o riproduce solo suoni di livello molto basso.**

- Premere  (volume) + sul telecomando e verificare il livello del volume (pagina 12).
- Premere  o  (volume) + sul telecomando per annullare la funzione di esclusione dell'audio (pagina 12).
- Accertarsi di aver selezionato correttamente la sorgente di ingresso. Provare altre sorgenti in ingresso premendo il tasto di selezione

ingresso sul telecomando (TV/HDMI/BLUETOOTH).

- Accertarsi che i connettori siano inseriti saldamente.
- Durante la riproduzione di contenuti compatibili con la tecnologia di protezione del copyright (HDCP), il suono potrebbe non essere trasmesso dal sistema diffusori.
- Modificare l'impostazione di  [Setup] - [Advanced Settings] - [HDMI Settings] - [HDMI Signal Format] - [HDMI IN]. Per dettagli, consultare la Guida.

### **Non è possibile ottenere l'effetto surround.**

- A seconda del segnale di ingresso e dell'impostazione della modalità audio, l'elaborazione dell'audio surround prodotto potrebbe non funzionare correttamente. A seconda del programma o del disco, l'effetto surround potrebbe essere limitato.
- Per riprodurre audio multicanale, verificare l'impostazione dell'uscita audio digitale del dispositivo collegato al sistema diffusori. Per i dettagli, consultare le istruzioni per l'uso del dispositivo collegato.

### **Non viene trasmesso alcun suono dal subwoofer opzionale.**

- Potrebbe migliorare impostando  [Setup] - [Advanced Settings] - [Speaker Settings] - [Wireless Speaker Settings] - [Wireless Playback Quality] su [Connection].
- Consultare le istruzioni per l'uso del subwoofer opzionale.

### **Non viene emesso suono da alcuni diffusori.**

- Alcuni diffusori potrebbero non emettere alcun suono a seconda dei contenuti o della modalità audio.

## Sound Field Optimization

### Sound Field Optimization non riuscita.

- I diffusori potrebbero non essere correttamente posizionati. Controllare la posizione di installazione sulle etichette sulla parte inferiore dei quattro diffusori e installarli nella posizione corretta.
- Installare i diffusori in posizione verticale in modo che le etichette sulla parte inferiore dei diffusori siano rivolte verso il basso.
  - Se il diffusore è installato lateralmente, non è possibile eseguire correttamente la Sound Field Optimization.
  - Se il diffusore è installato in uno stato inclinato, anche il microfono per la misurazione del diffusore è inclinato e il suono per la misurazione della distanza dal soffitto viene emesso in uno stato inclinato. Queste potrebbero essere la causa della mancata riuscita del Sound Field Optimization.
- Eseguire di nuovo la Sound Field Optimization in una situazione in cui l'ambiente circostante è tranquillo.
- Installare i diffusori a una distanza superiore a 50 cm. Se la distanza tra i diffusori è troppo vicina, non è possibile eseguire correttamente la Sound Field Optimization.
- Avvicinare i diffusori se sono installati a una certa distanza l'uno dall'altro.
- Se è presente un ostacolo tra i diffusori o se il microfono per la misurazione del diffusore è bloccato da un ostacolo, non è possibile eseguire correttamente la Sound Field Optimization. Rimuoverlo se è presente un ostacolo tra i diffusori o davanti ai diffusori.

## Connessione del dispositivo mobile

### Non è possibile ottenere l'associazione.

- Avvicinare questo sistema diffusori e il dispositivo BLUETOOTH.
- Accertarsi che il sistema diffusori non riceva interferenze da un dispositivo LAN wireless, altri dispositivi wireless 2,4 GHz o forni a microonde. Se nelle vicinanze è presente un dispositivo che genera radiazioni elettromagnetiche, allontanare il dispositivo dal sistema diffusori.

### Non è possibile portare a termine la connessione BLUETOOTH.

- Accertarsi che [BT] venga indicato sul display del pannello frontale (pagina 28).
- Accertarsi che il dispositivo BLUETOOTH da connettere sia acceso e che la funzione BLUETOOTH sia abilitata.
- Avvicinare questo sistema diffusori e il dispositivo BLUETOOTH.
- Effettuare nuovamente l'associazione del sistema diffusori con il dispositivo BLUETOOTH. Potrebbe essere necessario annullare l'associazione con questo sistema diffusori utilizzando prima il dispositivo BLUETOOTH.
- Le informazioni di associazione potrebbero essere state eliminate. Eseguire nuovamente l'operazione di associazione (pagina 28).

### L'audio del dispositivo mobile compatibile con BLUETOOTH non viene riprodotto dal sistema diffusori.

- Accertarsi che [BT] venga indicato sul display del pannello frontale (pagina 28).
- Avvicinare questo sistema diffusori e il dispositivo BLUETOOTH.

- Se nelle vicinanze è presente un dispositivo che genera radiazioni elettromagnetiche, ad esempio un dispositivo LAN wireless, altri dispositivi BLUETOOTH o un forno a microonde, allontanare il dispositivo dal sistema diffusori.
- Rimuovere eventuali ostacoli tra il sistema diffusori e il dispositivo BLUETOOTH o allontanare il sistema diffusori dall'ostacolo.
- Riposizionare il dispositivo BLUETOOTH connesso.
- Cambiare la frequenza LAN wireless di qualsiasi router LAN wireless o PC nelle vicinanze in 5 GHz.
- Alzare il volume del dispositivo BLUETOOTH connesso.

## Connessione delle cuffie con la funzione BLUETOOTH

### Non è possibile ottenere l'associazione.

- Avvicinare questo sistema diffusori e le cuffie BLUETOOTH.
- Accertarsi che il sistema diffusori non riceva interferenze da un dispositivo LAN wireless, altri dispositivi wireless 2,4 GHz o forni a microonde. Se nelle vicinanze è presente un dispositivo che genera radiazioni elettromagnetiche, allontanare il dispositivo dal sistema diffusori.

### Non è possibile portare a termine la connessione BLUETOOTH.

- Accertarsi che [BT TX] venga indicato sul display del pannello frontale (pagina 30).
- Accertarsi che le cuffie BLUETOOTH da connettere siano accese e che la funzione BLUETOOTH sia abilitata.
- Avvicinare questo sistema diffusori e le cuffie BLUETOOTH.
- Effettuare nuovamente l'associazione del sistema diffusori con le cuffie BLUETOOTH. Potrebbe essere necessario prima annullare

l'associazione per le cuffie BLUETOOTH con questo sistema diffusori. Vedere "Per rimuovere le cuffie associate dall'elenco periferiche" (pagina 30).

- Le informazioni di associazione potrebbero essere state eliminate. Eseguire nuovamente l'operazione di associazione (pagina 30).

### L'audio non viene trasmesso dalle cuffie BLUETOOTH connesse.

- Accertarsi che [BT TX] venga indicato sul display del pannello frontale (pagina 30).
- Avvicinare questo sistema diffusori e le cuffie BLUETOOTH.
- Se nelle vicinanze è presente un dispositivo che genera radiazioni elettromagnetiche, ad esempio un dispositivo LAN wireless, altri dispositivi BLUETOOTH o un forno a microonde, allontanare il dispositivo dal sistema diffusori.
- Rimuovere eventuali ostacoli tra il sistema diffusori e le cuffie BLUETOOTH o allontanare il sistema diffusori dall'ostacolo.
- Riposizionare le cuffie BLUETOOTH connesse.
- Cambiare la frequenza LAN wireless di qualsiasi router LAN wireless o PC nelle vicinanze in 5 GHz.
- Alzare il volume delle cuffie BLUETOOTH connesse.
- Impostare  [Setup] - [Advanced Settings] - [Bluetooth Settings] - [Wireless Playback Quality] su [LDAC Stable Connection (Auto)] o [SBC Stable Connection (Auto)].
- Alcuni contenuti potrebbero non essere trasmessi a causa della protezione dei contenuti.

## Telecomando

### Il telecomando del sistema diffusori non funziona.

- Puntare il telecomando verso il sensore del telecomando sull'unità di comando (pagina 10).
- Rimuovere eventuali ostacoli tra il telecomando e il sistema diffusori.
- Sostituire entrambe le batterie nel telecomando se sono quasi scariche.
- Accertarsi di premere il tasto corretto sul telecomando.

## Altro

### La funzione Controllo per HDMI non funziona correttamente.

- Verificare il collegamento con il sistema diffusori (pagina 16).
- Abilitare la funzione Controllo per HDMI sul televisore. Per i dettagli, consultare le istruzioni per l'uso del televisore.
- Attendere un istante, quindi riprovare. Se si scollega il sistema diffusori, sarà necessario del tempo prima che le operazioni possano essere svolte nuovamente. Attendere 15 secondi o più, quindi riprovare.
- Accertarsi che i dispositivi collegati al sistema diffusori supportino la funzione Controllo per HDMI.
- Abilitare la funzione Controllo per HDMI sui dispositivi collegati al sistema diffusori. Per i dettagli, consultare le istruzioni per l'uso del dispositivo.
- Il tipo e il numero di dispositivi che possono essere controllati dalla funzione Controllo per HDMI sono limitati dagli standard HDMI CEC come indicato di seguito:
  - Dispositivi di registrazione (registratore Blu-ray Disc, registratore DVD, ecc.): fino a 3 dispositivi

- Dispositivi di riproduzione (lettore Blu-ray Disc, lettore DVD, ecc.): fino a 3 dispositivi (il sistema diffusori utilizza uno di questi)
- Dispositivi di sintonizzazione: fino a 4 dispositivi
- Sistema audio (ricevitore/cuffie): fino a 1 dispositivo (usato da questo sistema diffusori)

### Sul display del pannello frontale lampeggiano alternatamente le indicazioni [PRTCT], [PUSH], nome diffusore ([FL], [FR], [RL], [RR] o [SUB]) e [POWER].

- Premere  (accensione) sul diffusore corrispondente ([FL]: diffusore anteriore sinistro, [FR]: diffusore anteriore destro, [RL]: diffusore posteriore sinistro, [RR]: diffusore posteriore destro, [SUB]: subwoofer opzionale) per spegnerlo. Per il diffusore, scollegare il cavo di alimentazione ca, quindi riavviare il sistema diffusori. Per il subwoofer opzionale, scollegare il cavo di alimentazione ca e accertarsi che le aperture di aerazione del subwoofer opzionale non siano ostruite, quindi riavviare il sistema diffusori. Se vengono ricollegati correttamente, la visualizzazione sul display del pannello frontale ritorna normale.

### [HIGH], [TEMP] ed [ERROR] vengono visualizzati alternativamente per 2 secondi ognuno sul display del pannello frontale, viene visualizzato [STANDBY] sul display del pannello frontale, quindi il sistema diffusori si spegne.

- Viene rilevata alta temperatura nel sistema diffusori. Premere  (accensione) per riavviare il sistema diffusori.

### Sul display del pannello frontale viene visualizzato [BT TX].

- Impostare  [Setup] - [Advanced Settings] - [Bluetooth Settings] -

[Bluetooth Mode] su [Receiver]. Sul display del pannello frontale viene visualizzato [BT TX] se [Bluetooth Mode] è impostato su [Transmitter].

**Le funzioni wireless (LAN wireless, la funzione BLUETOOTH, diffusori o subwoofer opzionale) sono instabili.**

→ Non posizionare oggetti metallici diversi da un televisore in prossimità del sistema diffusori.

**Il sistema diffusori si riavvia.**

→ Quando si connette un televisore con una risoluzione diversa da quella del sistema diffusori, il sistema diffusori potrebbe riavviarsi per ripristinare l'impostazione di uscita delle immagini.

## Ripristino del sistema diffusori

Se il sistema diffusori continua a non funzionare correttamente, è opportuno ripristinarlo come indicato di seguito.

- 1 Premere HOME.**  
Sullo schermo del televisore viene visualizzato il menu HOME.
- 2 Selezionare  [Setup] - [Advanced Settings] nel menu HOME.**
- 3 Selezionare [Resetting].**
- 4 Selezionare la voce di menu che si desidera ripristinare.**
- 5 Selezionare [Start].**

### Per annullare il ripristino

Selezionare [Cancel] al punto 5.

### Se non è possibile effettuare il ripristino tramite il Menu HOME

- 1 Tenere premuto  (accensione) sull'unità di comando per oltre 10 secondi.**  
Le impostazioni ritornano al loro stato iniziale.

#### Nota

Attraverso il ripristino, il collegamento con i diffusori e il subwoofer potrebbe perdersi. In tal caso, ricollegare i diffusori (pagina 23) e il subwoofer opzionale consultando le sue istruzioni per l'uso.



## Ripristino dei diffusori

### **1 Tenere premuto (accensione) sulla parte inferiore del diffusore per oltre 10 secondi.**

La spia di accensione del diffusore lampeggia lentamente in rosso e il ripristino viene avviato.

La spia di accensione del diffusore lampeggia in verde e arancione alternativamente quando viene completato il ripristino.

Al termine del ripristino scollegare il cavo di alimentazione CA, quindi ricollegare il cavo di alimentazione CA dopo che la spia di accensione si è spenta.

## Informazioni supplementari

# Caratteristiche tecniche

## Diffusori (SA-FLA9/SA-FRA9/SA-RLA9/SA-RRA9)

Le seguenti descrizioni sono le specifiche per diffusore.

### Sezione amplificatore

POTENZA IN USCITA (nominale)

Diffusore superiore: 35 W (a 6 ohm, 1 kHz, 1 % THD)

Tweeter: 25 W (a 6 ohm, 10 kHz, 1 % THD)

Woofers: 35 W (a 6 ohm, 100 Hz, 1 % THD)

POTENZA IN USCITA (riferimento)

Diffusore superiore: 42 W (a 6 ohm, 1 kHz)

Tweeter: 42 W (a 6 ohm, 10 kHz)

Woofers: 42 W (a 6 ohm, 100 Hz)

### Sezione diffusore anteriore

Sistema diffusori

Sistema diffusori a 2 vie, tipo bass reflex

Woofers

70 mm × 82 mm, tipo a cono

Tweeter

19 mm, tipo a cupola morbida

### Sezione diffusore superiore

Sistema diffusori

Sistema diffusori a gamma completa, tipo a sospensione acustica

Diffusore

46 mm × 54 mm, tipo a cono

### Generali

Requisiti di alimentazione

220 V - 240 V ca, 50 Hz/60 Hz

Consumo energetico

Accesso: 22 W

Modalità di standby: non oltre 1 W

Spento: non oltre 0,5 W

Dimensioni\* (appross.) (l/a/p)

160 mm × 313 mm × 147 mm

\* Escluse le parti sporgenti  
Peso (appross.)  
2,7 kg

## Unità di comando (TMR-A9WT)

Ingressi

HDMI IN\*

Uscite

HDMI OUT (TV ARC/eARC)\*

S-CENTER OUT

\* Le prese HDMI IN e HDMI OUT (TV ARC/eARC) supportano i protocolli HDCP2.2 e HDCP2.3. HDCP2.2 e HDCP2.3 rappresentano una nuova tecnologia di protezione avanzata del copyright, utilizzata per proteggere contenuti quali i filmati 4K.

### Sezione HDMI

Connettore

Tipo A (19pin)

### Sezione USB (solo per uso di aggiornamento)

Porta  (USB): Tipo A (per il collegamento di memorie USB)

### Sezione LAN

Terminale LAN(100)

Terminale 100BASE-TX

### Sezione LAN wireless

Sistema di comunicazione

IEEE 802.11 a/b/g/n/ac

Banda di frequenza

2,4 GHz, 5 GHz

### Sezione BLUETOOTH

Sistema di comunicazione

Specifica BLUETOOTH versione 5.0

Uscita

Specifica BLUETOOTH classe di potenza 1

Raggio di comunicazione massimo

Circa 30 m in linea d'aria<sup>1)</sup>

Numero massimo di dispositivi registrabili

9 dispositivi

Banda di frequenza

Banda 2,4 GHz (2,4000 GHz - 2,4835 GHz)

## Metodo di modulazione

FHSS (Freq Hopping Spread Spectrum)

## Profili BLUETOOTH compatibili<sup>2)</sup>

A2DP (Advanced Audio Distribution Profile)

AVRCP (Audio Video Remote Control Profile)

## Codec supportati<sup>3)</sup>

SBC<sup>4)</sup>, AAC<sup>5)</sup>, LDAC

## Raggio di trasmissione (A2DP)

20 Hz - 40.000 Hz (frequenza di campionamento LDAC 96 kHz con trasmissione a 990 kbps)

20 Hz - 20.000 Hz (frequenza di campionamento 44,1 kHz)

- 1) Il raggio effettivo dipende da fattori quali ostacoli tra i dispositivi, campi magnetici attorno a forno a microonde, elettricità statica, uso di telefoni cordless, sensibilità di ricezione, sistema operativo, applicazioni software, ecc.
- 2) I profili standard BLUETOOTH indicano lo scopo della comunicazione BLUETOOTH tra i dispositivi.
- 3) Codec: formato di conversione e compressione del segnale audio
- 4) Abbreviazione di Subband Codec
- 5) Abbreviazione di Advanced Audio Coding

## Generali

### Requisiti di alimentazione

cc 12 V (utilizzando l'adattatore ca in dotazione collegato all'alimentatore ca 100 V - 240 V, 50 Hz/60 Hz)

### Consumo energetico

Acceso: 15 W

[Network/Bluetooth Standby] - [On]:

inferiore a 2,4 W

[Network/Bluetooth Standby] - [Off]:

inferiore a 0,5 W\*

\* Quando [Standby Through] è impostato su [Off], o [Standby Through] è impostato su [Auto] mentre il televisore collegato è spento.

### Dimensioni\* (appross.) (l/a/p)

150 mm × 52 mm × 150 mm

\* Escluse le parti sporgenti

### Peso (appross.)

730 g

## Adattatore ca

Nome o marchio del produttore

Sony Corporation

Numero di registrazione commerciale  
5010401067252

Indirizzo

1-7-1 Konan, Minato-ku, Tokyo, 108-0075

Giappone

Identificativo modello

AC-M1215WW

Tensione in ingresso

100-240 V

Frequenza ca in ingresso

50/60 Hz

Tensione in uscita - Corrente in uscita - Uscita

12 V cc - 1,5 A - 18 W

Efficienza attiva media

85 %

Efficienza a basso carico (10 %)

82,1 %

Consumo energetico in assenza di carico  
0,03 W

## Dispositivi da cui è possibile trasmettere l'audio

- iPhone, iPad o iPod touch con iOS 11.4 o successivi
- Apple TV 4K o Apple TV HD con tvOS 11.4 o successivi
- HomePod con iOS 11.4 o successivi
- Mac con iTunes 12.8 o successivi oppure macOS Catalina
- PC con iTunes 12.8 o successivi

## Sezione trasmettitore/ ricevitore wireless

### Sistema di comunicazione

Specifica Wireless Sound versione 4.0

### Banda di frequenza

5 GHz

### Metodo di modulazione

OFDM

## Accessori in dotazione

- Telecomando (1)
- Batteria R03 (formato AAA) (2)

- Cavo HDMI (trasmissione 4K, 8K supportata) (1)
- Cavo per la modalità altoparlante centrale TV (1)
- Adattatore ca (1), cavo di alimentazione ca (1)
- Cavo di alimentazione ca per il diffusore (4)
- Guida di avvio
- Istruzioni per l'uso (questo documento)

Il design e le caratteristiche tecniche sono soggetti a modifica senza preavviso.

## Bande di frequenza radio e potenza di uscita massima

	<b>Banda di frequenza</b>	<b>Potenza di uscita massima</b>
BLUETOOTH	2.400 - 2.483,5 MHz	< 9,9 dBm
LAN wireless	2.400 - 2.483,5 MHz	< 19,9 dBm
	5.150 - 5.250 MHz	< 19,8 dBm
	5.250 - 5.350 MHz	< 19,8 dBm
	5.470 - 5.725 MHz	< 19,8 dBm
	5.725 - 5.850 MHz	< 13,96 dBm
Diffusore senza fili	5.150 - 5.250 MHz	< 18 dBm
	5.250 - 5.350 MHz	< 18 dBm
	5.470 - 5.600 MHz	< 18 dBm
	5.650 - 5.725 MHz	< 18 dBm
	5.725 - 5.850 MHz	< 13,98 dBm

## Formati audio di ingresso supportati

I formati audio supportati variano in base all'impostazione di ingresso del sistema diffusori.

"O" indica il formato audio supportato e "-" indica il formato audio non supportato nella tabella qui di seguito.

Formato	HDMI ingresso	Ingresso TV (eARC)	Ingresso TV (ARC)
LPCM 2ch	O	O	O
LPCM 5.1ch	O	O	-
LPCM 7.1ch	O	O	-
Dolby Digital	O	O	O
Dolby TrueHD	O	O	-
Dolby Digital Plus	O	O	O
Dolby Atmos	O	O	-
Dolby Atmos - Dolby TrueHD	O	O	-
Dolby Atmos - Dolby Digital Plus	O	O	O
DTS	O	O	O
DTS-ES Discrete 6.1, DTS-ES Matrix 6.1	O	O	O
DTS 96/24	O	O	O
DTS-HD High Resolution Audio	O	O	-
DTS-HD Master Audio	O	O	-
DTS:X	O	O	-

### Nota

La presa HDMI IN non supporta formati audio contenenti protezioni contro la copia, quali Super Audio CD o DVD-Audio.

## Comunicazione BLUETOOTH

- I dispositivi BLUETOOTH devono essere utilizzati a una distanza massima approssimativa (distanza senza ostacoli) di 10 metri l'uno dall'altro. Il raggio di comunicazione effettivo potrebbe ridursi nelle condizioni seguenti.
  - Se tra i dispositivi connessi tramite BLUETOOTH si interpone una persona, un oggetto metallico, una parete o un altro ostacolo
  - Luoghi in cui è installata una LAN wireless
  - Nei pressi di forni a microonde in uso
  - Luoghi in cui sono presenti altre onde elettromagnetiche
- I dispositivi BLUETOOTH e LAN wireless (IEEE 802.11 b/g/n) utilizzano la stessa banda di frequenza (2,4 GHz). Quando si utilizzano dispositivi BLUETOOTH vicino a un dispositivo con funzionalità LAN wireless, sono possibili interferenze elettromagnetiche. Ciò può provocare una velocità di trasferimento inferiore, interferenze o impossibilità di connessione. In tal caso, provare le seguenti soluzioni:
  - Utilizzare il sistema diffusori ad almeno 10 metri di distanza dal dispositivo LAN wireless.
  - Spegner il dispositivo LAN wireless durante l'uso del dispositivo BLUETOOTH a meno di 10 metri di distanza.
  - Posizionare questo sistema diffusori e il dispositivo BLUETOOTH il più vicino possibile tra loro.
- Le onde radio trasmesse da questo sistema diffusori possono interferire con il funzionamento di alcuni dispositivi medici. Queste interferenze possono causare problemi di funzionamento, pertanto occorre sempre spegnere questo sistema diffusori e il dispositivo BLUETOOTH nei luoghi indicati di seguito:
  - Ospedali, treni, aerei, stazioni di servizio e qualsiasi luogo in cui possono essere presenti gas infiammabili

- Nei pressi di porte automatiche o allarmi antincendio
- Questo sistema diffusori supporta funzioni di sicurezza conformi alla specifica BLUETOOTH per garantire una connessione sicura durante la comunicazione con la tecnologia BLUETOOTH. Tuttavia, questa sicurezza può essere insufficiente in base al contenuto dell'impostazione e ad altri fattori; occorre quindi prestare sempre attenzione quando si effettuano comunicazioni con la tecnologia BLUETOOTH.
- Sony non può essere ritenuta in alcun modo responsabile dei danni e di altre perdite derivanti da fughe di informazioni durante la comunicazione con la tecnologia BLUETOOTH.
- La comunicazione BLUETOOTH non è necessariamente garantita con tutti i dispositivi BLUETOOTH che presentano lo stesso profilo di questo sistema diffusori.
- I dispositivi BLUETOOTH connessi a questo sistema diffusori devono essere conformi alla specifica BLUETOOTH prescritta da Bluetooth SIG, Inc. e la loro conformità deve essere certificata. Tuttavia, anche se un dispositivo è conforme alla specifica BLUETOOTH, è possibile che determinate caratteristiche o specifiche del dispositivo BLUETOOTH rendano impossibile la connessione, o comportino metodi di controllo, visualizzazione e funzionamento diversi.
- È possibile che si verifichino disturbi o che l'audio risulti tagliato in base al dispositivo BLUETOOTH connesso a questo sistema diffusori, all'ambiente di comunicazione o alle condizioni circostanti.

Per qualsiasi domanda o problema riguardante il sistema diffusori, rivolgersi al rivenditore Sony di zona.

## Precauzioni

### Sicurezza

- Se oggetti solidi o sostanze liquide dovessero penetrare nel sistema diffusori, scollegare il sistema diffusori e farlo verificare da personale qualificato prima di utilizzarlo di nuovo.
- Non salire sul sistema diffusori, in quanto si potrebbe cadere e infortunarsi, o si potrebbero causare danni al sistema stesso.

### Alimentazione

- Prima di utilizzare il sistema diffusori, verificare che la tensione di funzionamento sia identica a quella dell'alimentazione locale. La tensione di funzionamento è riportata sulla targhetta posta nella parte inferiore dell'unità di comando.
- Se si prevede di non utilizzare il sistema diffusori per un periodo prolungato, scollegarlo dalla presa di rete. Per scollegare il cavo di alimentazione ca, afferrare la spina evitando di tirare il cavo stesso.
- Per motivi di sicurezza, uno spinotto è più grande dell'altro, pertanto la spina può essere inserita nella presa a muro in una sola direzione. Se non è possibile inserire a fondo la spina nella presa, rivolgersi al rivenditore di zona.
- Il cavo di alimentazione ca deve essere sostituito esclusivamente presso un centro di assistenza qualificato.

### Surriscaldamento

Durante l'uso il sistema diffusori si scalda; questo fenomeno non è tuttavia indice di un problema di funzionamento. Se il sistema diffusori viene utilizzato in modo continuo ad alto volume, la sua temperatura posteriore e inferiore aumenta considerevolmente. Evitare di toccare il sistema diffusori in modo da non riportare ustioni.

### Collocazione

- Non posizionare il sistema diffusori in prossimità di fonti di calore o in luoghi esposti alla luce diretta del sole, a polvere eccessiva o a urti meccanici.
- Non posizionare a lato dell'unità di comando oggetti che potrebbero ostruire le aperture di aerazione, provocando problemi di funzionamento.
- Non posizionare oggetti metallici diversi da un televisore in prossimità del sistema diffusori. La funzione wireless potrebbe risultare instabile.
- Se il sistema diffusori è utilizzato insieme a un televisore, un videoregistratore o un riproduttore di cassette, potrebbero verificarsi disturbi tali da ridurre la qualità delle immagini. In tal caso, allontanare il sistema diffusori da televisori, videoregistratori o riproduttori di cassette.
- Procedere con cautela se si desidera posizionare il sistema diffusori su una superficie trattata con sostanze particolari (cera, olio, lucidanti, ecc.), in quanto la superficie potrebbe macchiarsi o scolorirsi.
- Agire in modo da evitare eventuali infortuni provocati dagli angoli del sistema diffusori.
- Lasciare almeno 3 cm di spazio sotto il sistema diffusori, se lo si monta a parete.
- I diffusori di questo sistema diffusori non sono schermati magneticamente. Non posizionare schede magnetiche sul sistema diffusori o nelle sue vicinanze.

### Funzionamento

Spegnere e scollegare il sistema diffusori prima di collegare altri dispositivi.

### Se si riscontrano irregolarità del colore sullo schermo di un televisore nelle vicinanze

Su alcuni tipi di televisori è possibile riscontrare irregolarità del colore.

### Se si riscontrano irregolarità del colore...

Spegnere il televisore e riaccenderlo dopo 15-30 minuti.



## **Se si riscontrano nuovamente irregolarità del colore...**

Allontanare il sistema diffusori dal televisore.

## **Pulizia**

Pulire il sistema diffusori con un panno morbido e asciutto. Non utilizzare alcun tipo di spugnetta o polvere abrasiva, né solventi quali alcol o benzina.

Per qualsiasi domanda o problema riguardante il sistema diffusori, rivolgersi al rivenditore Sony di zona.

## **Esonero di responsabilità in relazione ai servizi offerti da terzi**

I servizi di rete, i contenuti e (il sistema operativo e) il software del presente prodotto potrebbero essere soggetti a termini e condizioni separate e potrebbero subire modifiche, interruzioni o cessazioni in qualunque momento; la loro fruizione potrebbe altresì richiedere un pagamento, la registrazione o la fornitura delle informazioni sulla carta di credito.

## **Note sugli aggiornamenti**

Questo sistema diffusori consente di aggiornare automaticamente il software quando è connesso a Internet mediante una rete wireless o una rete cablata. Tramite gli aggiornamenti del sistema diffusori, è possibile aggiungere nuove funzionalità e utilizzare il sistema diffusori in maniera più comoda e sicura.

Se non si desidera eseguire gli aggiornamenti automatici, è possibile disattivare la funzione utilizzando Sony | Music Center installato sul proprio smartphone o tablet. Tuttavia, anche se questa funzione viene disattivata, è possibile che il software venga aggiornato automaticamente dal sistema diffusori per questioni di sicurezza. Se la funzione è disattivata, il software può essere aggiornato anche utilizzando il menu delle impostazioni. Per dettagli, consultare la Guida.

Potrebbe non essere possibile utilizzare il sistema diffusori mentre il software è in fase di aggiornamento.

## Copyright e marchi

Il presente sistema diffusori incorpora le tecnologie Dolby\* Digital e DTS\*\* Digital Surround System.

\* Prodotto su licenza di Dolby Laboratories. Dolby, Dolby Vision, Dolby Atmos e il simbolo della doppia D sono marchi di Dolby Laboratories.

\*\*Per i brevetti DTS, consultare <http://patents.dts.com>. Prodotto su licenza di DTS, Inc. DTS, DTS:X, e il logo DTS:X sono marchi registrati o marchi di DTS, Inc. negli Stati Uniti e in altri Paesi. © 2020 DTS, Inc. TUTTI I DIRITTI RISERVATI.

Il marchio figurativo e i logo BLUETOOTH® sono marchi registrati di proprietà di Bluetooth SIG, Inc. e qualsiasi uso di tali marchi da parte di Sony Corporation è su licenza. Gli altri marchi commerciali e nomi commerciali appartengono ai rispettivi proprietari.

I termini HDMI e HDMI High-Definition Multimedia Interface e il logo HDMI sono marchi o marchi registrati di HDMI Licensing Administrator, Inc. negli Stati Uniti e in altri paesi.

Google, Google Play, Google Home e Chromecast built-in sono marchi di Google LLC. Google Assistant non è disponibile in alcune lingue e paesi e regioni.

Apple, AirPlay, iPad, iPhone e iPod touch sono marchi di proprietà di Apple Inc., registrati negli Stati Uniti d'America e in altri Paesi.

L'uso dell'adesivo Works with Apple indica che un accessorio è stato progettato per lavorare specificatamente con la tecnologia identificata nell'adesivo ed è stato certificato dallo sviluppatore per soddisfare gli standard di prestazione di Apple.

Il logo "BRAVIA" è un marchio di Sony Corporation.

WALKMAN® e il logo WALKMAN® sono marchi registrati di Sony Corporation.

"PlayStation" è un marchio commerciale registrato o un marchio di Sony Interactive Entertainment Inc.

Tecnologia di codifica audio MPEG Layer-3 e brevetti concessi in licenza da Fraunhofer IIS e Thomson.

Windows Media è un marchio registrato o un marchio di proprietà di Microsoft Corporation negli Stati Uniti e/o in altri paesi.

Questo prodotto è protetto da alcuni diritti di proprietà intellettuale di Microsoft Corporation. L'uso o la distribuzione di questo prodotto è vietato senza la licenza di Microsoft o di un'affiliata Microsoft autorizzata.

Wi-Fi®, Wi-Fi Protected Access® e Wi-Fi Alliance® sono marchi registrati di Wi-Fi Alliance.

Wi-Fi CERTIFIED™, WPA™ e WPA2™ sono marchi di Wi-Fi Alliance.

LDAC™ e il logo LDAC sono marchi di Sony Corporation.

LDAC è una tecnologia di codifica audio sviluppata da Sony che consente la trasmissione di contenuti Audio ad alta risoluzione (Hi-Res) anche su una connessione BLUETOOTH. A differenza di altre tecnologie di codifica compatibili con BLUETOOTH, come SBC, non utilizza alcuna conversione verso il basso del contenuto audio Hi-Res\* e consente la trasmissione su una rete wireless BLUETOOTH di una quantità di dati circa tre volte superiore\*\* rispetto ad altre tecnologie, garantendo una qualità audio senza precedenti grazie alla codifica efficiente e alla suddivisione ottimizzata in pacchetti.

\* Esclusi i contenuti in formato DSD

\*\*Rispetto a SBC (Subband Coding) quando è selezionata la velocità in bit 990 kbps (96/48 kHz) o 909 kbps (88,2/44,1 kHz)

Questo prodotto contiene software soggetto alla GNU General Public License ("GPL") o alla GNU Lesser General Public License ("LGPL"). Tali licenze stabiliscono che i clienti hanno il diritto di acquisire, modificare e ridistribuire il codice sorgente del software ai sensi della licenza GPL o LGPL.

Tutti gli altri marchi appartengono ai rispettivi proprietari.

Per ulteriori dettagli sulle licenze GPL, LGPL e altre licenze software, consultare la sezione [Software License Information] in  [Setup] - [Advanced Settings] - [System Settings] del prodotto.

Il software incluso in questo prodotto contiene software protetto da copyright concesso in licenza in base alla GPLv2 e altre licenze che potrebbero richiedere l'accesso al codice sorgente. È possibile trovare una copia del codice sorgente pertinente come richiesto dalla GPLv2 (e altre licenze) all'indirizzo <http://www.sony.net/Products/Linux/>.

È possibile ottenere da noi il codice sorgente richiesto dalla GPLv2 su un supporto fisico per un periodo di tre anni dopo la nostra ultima spedizione di questo prodotto, richiedendolo tramite il modulo all'indirizzo <http://www.sony.net/Products/Linux/>.

Questa offerta è valida per chiunque riceva queste informazioni.

Tenere presente che Sony non risponde ad alcuna richiesta di informazioni in merito al contenuto di questo codice sorgente.

"TRILUMINOS" e il logo "TRILUMINOS" sono marchi registrati di Sony Corporation.

Per il software Spotify soggetto a licenze di terzi vai su:  
<https://www.spotify.com/connect/third-party-licenses>.

Spotify e i loghi Spotify sono marchi di Spotify Group.\*

\* A seconda del paese o dell'area geografica, questa funzione potrebbe non essere disponibile.

# Indice

## Pulsanti

AUDIO 38  
BLUETOOTH 28  
DIMMER 44  
IMMERSIVE AE 35  
NIGHT 37  
VOICE 37

## A

Aggiornamento software 47  
ARC 10  
Audio con trasmissione Multiplex 38  
Audio Return Channel 10

## B

BLUETOOTH  
  Associazione 28  
  Funzione 28  
"BRAVIA" Sync 43

## C

Collegamento cablato  
  Dispositivi AV 18  
  Televisore 16  
Connessione (Vedere "Collegamento cablato" o "Connessione wireless" in "Indice")  
Connessione wireless  
  Cuffie 30  
  Dispositivi BLUETOOTH 28  
  Televisore 25  
Controllo per HDMI 41

## D

DTS Dialog control 39

## E

eARC 10  
Enhanced Audio Return Channel 10

## F

Formato audio 64

## I

Immersive Audio Enhancement 35

Impostazione Rapida 45  
Impostazioni  
  Ripristino 58  
  Voce di impostazione 46  
Impostazioni iniziali 45  
Installazione 15

## M

Modalità audio 36  
Modalità notturna 37  
Modalità voce 37  
Montaggio a parete 15

## P

PRTCT 57

## R

Ripristino 58

## T

Telecomando 12

## V

Volume 34