

Podręcznik użytkownika

Lenovo
ThinkBook



Lenovo

Lenovo ThinkBook 13x Gen 4

Przeczytaj, zanim zaczniesz

Przed użyciem tej dokumentacji oraz produktu, którego dotyczy, należy przeczytać i zrozumieć następujące informacje:

- [Ogólne uwagi o bezpieczeństwie i zgodności](#)
- *Podręcznik na temat bezpieczeństwa i gwarancji*
- *Podręcznik konfiguracji*

Wydanie pierwsze (Styczeń 2024)

© Copyright Lenovo 2024.

KLAUZULA OGRANICZONYCH PRAW: Jeżeli dane lub oprogramowanie komputerowe dostarczane są zgodnie z umową General Services Administration (GSA), ich użytkowanie, reprodukcja lub ujawnianie podlega ograniczeniom określonym w umowie nr GS-35F-05925.

Spis treści

Podręcznik — informacje iii

Rozdział 1. Twój komputer 1

Widok z przodu	1
Mikrofony	2
Czujnik koloru	2
Dioda LED na podczerwień	2
Kamera na podczerwień	2
Kamera	2
Wskaźnik kamery	2
Czujnik czasu przelotu światła	2
Ekran	3
Widok z góry	4
Klawiatura	4
Panel dotykowy	5
Panel dotykowy oparty na technologii haptycznej	5
Widok z lewej strony	6
Wielofunkcyjne złącze USB Type-C	6
Wskaźnik ładowania	6
Gniazdko combo audio	7
Widok z prawej strony	8
Wielofunkcyjne złącze USB Type-C	8
Przełącznik kamery	8
Przycisk zasilania	9
Czytnik linii papilarnych	9
Wskaźnik zasilania	9
Widok z tyłu	10
Złącze styków pogo	10
Widok z dołu	11
Otwór przycisku Novo	11
Wyloty powietrza (wloty)	11
Głośniki	12
Anteny	12
Wyloty powietrza (wyloty)	12
Funkcje i specyfikacje	13
Oświadczenie o szybkości przesyłania danych za pomocą USB	14
Środowisko operacyjne	14
Informacje o bezpieczeństwie urządzeń laserowych	15

Rozdział 2. Pierwsze kroki z komputerem 17

Łączenie z siecią	17
Łączenie z siecią Wi-Fi	17
Nawiązywanie połączenia przewodowego	17

Unikatowe aplikacje Lenovo	18
Lenovo Vantage	18
Lenovo Smart Meeting	18
Menu przycisku Novo	20
Otwieranie menu przycisku Novo	20
Używanie komputera	20
Klawisze dostępu	20
Klawisz Copilot	22
Operacje dotykowe obsługiwane przez Windows (w wybranych modelach)	22
Podłączanie wyświetlacza zewnętrznego	24
Chroń swoją prywatność dzięki przełącznikowi kamery	25
Rejestrowanie linii papilarnych	25

Rozdział 3. Poznaj swój komputer 27

Inteligentne funkcje	27
Tryb ochrony wzroku	27
Smart Key	27
Sterowanie gestami	27
Super rozdzielczość	29
Inteligentna eliminacja szumów	29
Zarządzanie zasilaniem	30
Akumulator	30
Ustawianie zachowania przycisku zasilania	31
Plan zasilania	32
Tryby pracy systemu	32
Dostosowywanie częstotliwości odświeżania ekranu	33
Zmiana ustawień w programie UEFI/BIOS Setup Utility	33
Informacje o programie UEFI/BIOS Setup Utility	33
Otwórz program UEFI/BIOS Setup Utility	33
Wybierz urządzenia rozruchu	34
Zmiana trybu klawiszy dostępu	34
Włączanie lub wyłączanie funkcji Always-on	34
Włączanie lub wyłączanie funkcji Flip to Start	34
Ustawianie haseł w programie UEFI/BIOS Setup Utility	34
Typy haseł	35
Ustawianie hasła administratora	35
Zmianie lub usuwanie hasła administratora	35

Ustawianie hasła użytkownika	36	Co zrobić, jeśli komputer przestaje reagować	45
Włączanie hasła włączania zasilania	36	Co robić w przypadku wylania płynu na komputer	45
Ustawianie hasła dysku twardego	36	Skąd mogę pobrać najnowsze sterowniki urządzeń oraz systemu UEFI/BIOS	45
Zmiana lub usuwanie hasła dysku twardego	37	Dlaczego jasność ekranu stale się zmienia	45
Rozdział 4. Akcesoria	39	Dlaczego mój komputer uruchamia się automatycznie po otwarciu pokrywy	45
Światło Lenovo Magic Bay	39	Nacisnąłem klawisz Copilot na klawiaturze, ale ani Copilot w Windows, ani Windows Search nie otworzyły się. Jaka może być potencjalna przyczyna?	46
Przycisk dotykowy.	40	Zasoby samopomocy	46
Złącze styków pogo	40	Czym są CRU?	47
Światło LED	40	CRU dla modelu produktów	47
Kamera internetowa Lenovo Magic Bay 4K	40	Kontakt telefoniczny z firmą Lenovo	48
Wskaźnik kamery	41	Zanim się skontaktujesz z firmą Lenovo	48
Przełącznik kamery	41	Centrum wsparcia dla klientów Lenovo	48
Złącze styków pogo	41	Zakup dodatkowych usług	49
Złącze USB Type-C	41	Dodatek A. Opisy funkcji klawiszy dostępu Lenovo	51
Kamera	41	Dodatek B. Uwagi i znaki towarowe	53
Lenovo Magic Bay LTE	41		
Kontrolka połączenia z siecią komórkową	42		
Złącze styków pogo	43		
Gniazdo karty nano SIM	43		
Złącze USB Type-C	43		
Rozdział 5. Pomoc i obsługa techniczna	45		
Często zadawane pytania (FAQ).	45		
Jak podzielić dysk na partycje	45		

Podręcznik – informacje

- Niniejszy podręcznik dotyczy modeli produktów Lenovo wymienionych na liście. Twój produkt może wyglądać nieco inaczej niż na ilustracjach w tym podręczniku użytkownika.

Nazwa modelu	Typ urządzenia (MT)
ThinkBook 13x G4 IMH	21KR

- Więcej informacji na temat zgodności można znaleźć w *Ogólne uwagi o bezpieczeństwie i zgodności* pod adresem https://pcsupport.lenovo.com/docs/generic_notices.
- Ten podręcznik może zawierać informacje o akcesoriach, opcjach i oprogramowaniu, które nie są dostępne we wszystkich modelach.
- W podręczniku opisano instrukcje oparte na systemie operacyjnym Windows. Instrukcje nie mają zastosowania w przypadku instalowania i używania innych systemów operacyjnych.
- Firma Microsoft® wprowadza okresowo zmiany w systemie operacyjnym Windows® za pomocą usługi Windows Update. W efekcie instrukcje związane z systemem operacyjnym mogą stać się nieaktualne. W celu uzyskania najnowszych informacji, sprawdź zasoby firmy Microsoft.
- Zawartość podręcznika może ulec zmianie bez powiadomienia. Aby pobrać najnowszą dokumentację, odwiedź stronę <https://support.lenovo.com>.

Rozdział 1. Twój komputer

Widok z przodu

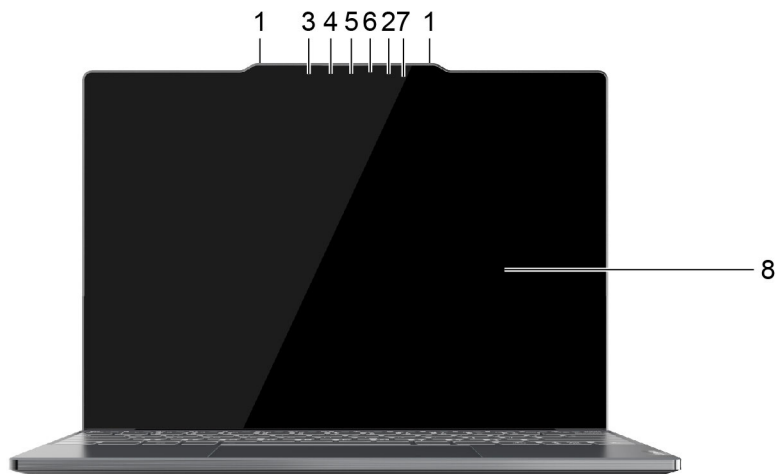

Rysunek 1. ThinkBook 13x G4 IMH (wersja dotykowa)—widok z przodu

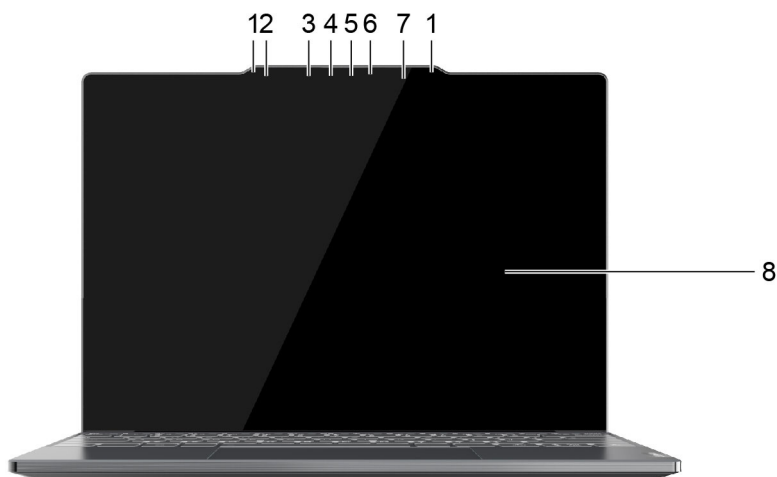

Rysunek 2. ThinkBook 13x G4 IMH (wersja bezdotykowa)—widok z przodu

Nr	Opis
1	Mikrofony
2	Czujnik koloru
3	Dioda LED na podczerwień
4	Kamera na podczerwień
5	Kamera
6	Wskaźnik kamery

Nr	Opis
7	Czujnik czasu przelotu światła
8	Ekran

Mikrofony

Mikrofony stanowią wbudowane urządzenia wejściowe audio komputera. Wychwytyją głos użytkownika oraz dźwięki otoczenia, a następnie konwertują je do postaci cyfrowej. Mikrofony są podstawowymi komponentami wykorzystywanymi podczas wideokonferencji oraz nagrywania głosu.

Czujnik koloru

- Wykryj natężenie światła otoczenia i odpowiednio dostosuj jasność wbudowanego ekranu.
- Dostosuj jasność i wyświetl CCT wbudowanego ekranu.

Informacja: Aby wyłączyć automatyczną regulację jasności i kolor adaptacyjny, wpisz ustawienia wyświetlania w polu wyszukiwania systemu Windows, a następnie naciśnij klawisz Enter.

Dioda LED na podczerwień

Dioda LED na podczerwień generuje i emituje fale zbliżone do podczerwieni, które są odbierane i wykorzystywane przez kamerę (lub specjalną kamerę na podczerwień) na potrzeby rozpoznawania twarzy.

Kamera na podczerwień

Kamera na podczerwień odbiera emitowane przez diodę LED na podczerwień fale zbliżone do podczerwieni i odbijane przez twarz człowieka. Mechanizm ten jest wykorzystywany na potrzeby rozpoznawania twarzy.

Kamera

Wbudowana kamera rejestruje światło widzialne i zamienia je na sygnały cyfrowe. Służy do rejestrowania nagrań i prowadzenia rozmów wideo.

Wskaźnik kamery

Wskaźnik kamery wskazuje, czy kamera jest aktywowana.

Tabela 1. Stan i opis wskaźnika kamery

Stan wskaźnika kamery	Opis
Włączony	Kamera jest uruchomiona.
Wyłącz	Kamera nie jest uruchomiona.

Czujnik czasu przelotu światła

Czujnik czasu przelotu światła (nazywany również czujnikiem ToF) emituje laserowe światło podczerwone i wykorzystuje odbitą energię podczerwieni do pomiaru odległości i głębi znajdujących się przed nim obiektów. Dane zebrane przez czujnik mogą służyć do wykrywania obecności człowieka lub rozpoznawania gestów.

Informacja: Laserowe światło podczerwone emitowane przez czujnik ToF jest niewidoczne dla ludzkiego oka.

Ekran

Ekran wbudowanego ekranu to obszar, w którym jest wyświetlany tekst, a także grafiki i filmy.

Wybrane modele są wyposażone w ekrany z obsługą dotyku, które umożliwiają intuicyjne wchodzenie w interakcje z komputerem poprzez dotykanie przycisków, ikon i elementów menu wyświetlanych na ekranie. Ekrany z obsługą dotyku obsługują również gesty wielodotykowe.

Tematy pokrewne

„Operacje dotykowe obsługiwane przez Windows (w wybranych modelach)“ na stronie 22

Widok z góry



Rysunek 3. ThinkBook 13x G4 IMH—widok z góry

Nr	Opis
1	Klawiatura
2	Panel dotykowy lub panel dotykowy oparty na technologii haptycznej

Klawiatura

Klawiatura jest wbudowanym urządzeniem wejściowym komputera służącym do wpisywania znaków. Jest ona również wyposażona w klawisze, które mogą zwiększyć Twoją produktywność podczas interakcji z komputerem, aplikacjami i systemem operacyjnym Windows.

Tabela 2. Klawisze zwiększające produktywność

Klawisz	Umiejscowienie na klawiaturze	Funkcja
Klawisze funkcyjne (od F1 do F12)	W górnym rzędzie	Wykonywanie wstępnie zdefiniowanych poleceń lub funkcji dla wybranych aplikacji
Klawisze dostępu	W górnym rzędzie	<ul style="list-style-type: none">Zmiana niektórych często używanych ustawień komputeraOtwieranie aplikacji lub gadżetu systemu Windows
Klawisz Fn	W lewym dolnym rogu	<ul style="list-style-type: none">Przełączanie funkcji klawiszy dwufunkcyjnychUżywane z kilkoma klawiszami literowymi do zmiany niektórych często używanych ustawień komputera
Klawisz systemu Windows	W lewym dolnym rogu	Używane z określonymi klawiszami do zmiany niektórych często używanych ustawień systemu Windows

Klawisze dostępu używają tych samych klawiszy co klawisze funkcyjne. Aby przełączyć funkcje tych klawiszy, przytrzymaj klawisz Fn lub włącz przełącznik FnLock.

Informacja: Układ klawiatury różni się w zależności od języka i lokalizacji geograficznej. Klawiatura komputera może wyglądać nieco inaczej niż klawiatura przedstawiona na ilustracjach w tej publikacji.

Tematy pokrewne

„Klawisze dostępu“ na stronie 20

„Przełącznik FnLock“ na stronie 21

Dodatek A „Opisy funkcji klawiszy dostępu Lenovo“ na stronie 51

Panel dotykowy



Panel dotykowy to wbudowane urządzenie wskazujące komputera zapewniające podstawową funkcjonalność zewnętrznej myszy. Przesuń palcem po panelu dotykowym, aby przesunąć wskaźnik na ekranie; dotknij jednokrotnie lub dwukrotnie, aby wybrać element lub wykonać akcję na ekranie.

Panel dotykowy obsługuje również gesty wielodotykowe w systemie Windows, które zapewniają skróty do często używanych aplikacji i funkcji.

Panel dotykowy oparty na technologii haptycznej

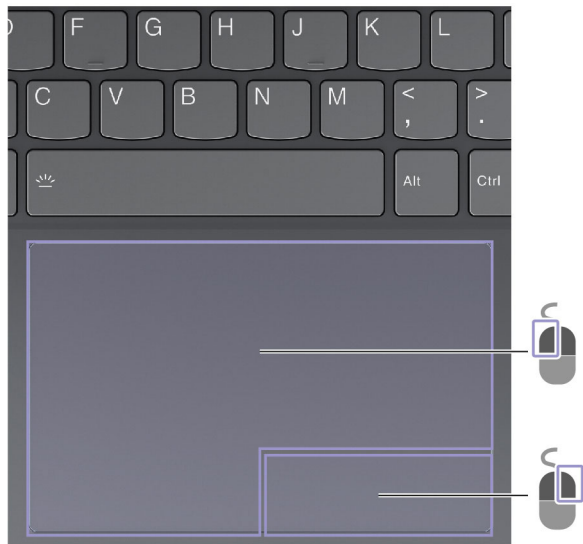
Trackpad może być używany do wskazywania, klikania i przewijania tak jak tradycyjna mysz.



Element	Opis
	Obszar klikania lewym przyciskiem
	Obszar klikania prawym przyciskiem

Widok z lewej strony

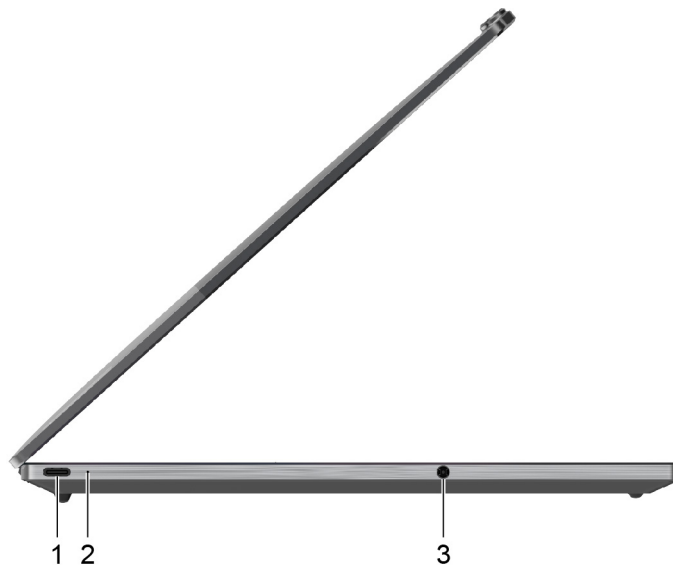

Rysunek 4. ThinkBook 13x G4 IMH—widok z lewej strony

Nr	Opis
1	Wielofunkcyjne złącze USB Type-C
2	Wskaźnik ładowania
3	Gniazdko combo audio

Wielofunkcyjne złącze USB Type-C

To USB Type-C® pełni funkcję złącza wejściowego zasilania komputera. W celu podłączenia zasilania do komputera użyj dołączonego zasilacza oraz tego złącza.

Gdy do tego złącza nie jest podłączony dołączony zasilacz, można go użyć także do podłączenia:

- urządzeń pamięci masowej lub urządzeń peryferyjnych zgodnych ze specyfikacją USB (Universal Serial Bus) w celu przesyłania danych i łączenia kolejnych urządzeń
- wyświetlaczy

Informacja: Podłączając urządzenia wyświetlające, należy użyć odpowiednich kabli i adapterów (jeśli są wymagane) w zależności od możliwości połączeniowych urządzenia wyświetlającego.

- urządzeń i stacji dokujących z obsługą standardu Thunderbolt™

Wskaźnik ładowania

Wskaźnik ładowania wskazuje, czy komputer jest podłączony do gniazda elektrycznego. Gdy komputer jest podłączony do gniazda elektrycznego, kolor wskaźnika wskazuje, czy akumulator jest (lub wkrótce będzie) w pełni naładowany.

Tabela 3. Stan i opis wskaźnika ładowania

Stan wskaźnika	Podłączony?	Poziom naładowania akumulatora
Wyłącz	Nie	/
Włączony, bursztynowy	Tak	1-90%
Włączony, biały	Tak	91-100%

Gniazdko combo audio

Gniazdko combo audio służy do podłączania zestawów słuchawkowych, słuchawek lub głośników zewnętrznych z pojedynczą wtyczką.

Widok z prawej strony

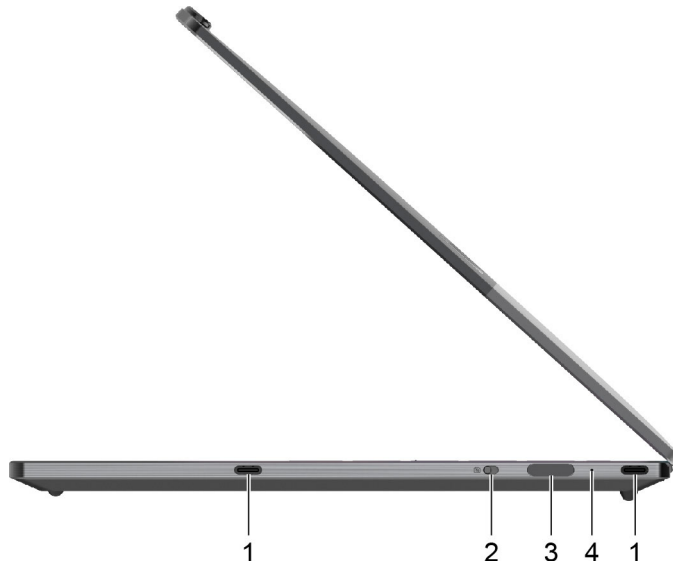

Rysunek 5. ThinkBook 13x G4 IMH—widok z prawej strony

Nr	Opis
1	Wielofunkcyjne złącze USB Type-C
2	Przełącznik kamery
3	Przycisk zasilania (ze zintegrowanym czytnikiem linii papilarnych)
4	Wskaźnik zasilania

Wielofunkcyjne złącze USB Type-C

To USB Type-C[®] pełni funkcję złącza wejściowego zasilania komputera. W celu podłączenia zasilania do komputera użyj dołączonego zasilacza oraz tego złącza.

Gdy do tego złącza nie jest podłączony dołączony zasilacz, można go użyć także do podłączenia:

- urządzeń pamięci masowej lub urządzeń peryferyjnych zgodnych ze specyfikacją USB (Universal Serial Bus) w celu przesyłania danych i łączenia kolejnych urządzeń
- wyświetlaczy

Informacja: Podłączając urządzenia wyświetlające, należy użyć odpowiednich kabli i adapterów (jeśli są wymagane) w zależności od możliwości połączeniowych urządzenia wyświetlającego.

- urządzeń i stacji dokujących z obsługą standardu Thunderbolt™

Przełącznik kamery

Ten przełącznik służy do włączania i wyłączania wbudowanej kamery.

Informacja: Ten przełącznik zaprojektowano z myślą o zapewnieniu ochrony prywatności. Jeśli nie musisz korzystać z kamery, przesun przełącznik do pozycji Wył., aby uniemożliwić aplikacjom korzystanie z kamery.

Przycisk zasilania

Naciśnij przycisk zasilania, aby włączyć komputer.

Informacja: Naciśnięcie przycisku zasilania po włączeniu komputera z systemem Windows domyślnie powoduje przełączenie komputera w tryb uśpienia.

Czytnik linii papilarnych

Czytnik linii papilarnych skanuje palec w celu umożliwienia odblokowania komputera lub sprawdzenia identyfikacji użytkownika.

Informacja: Zanim będzie możliwe skorzystanie z tej funkcji w celu weryfikacji tożsamości, konieczne będzie zarejestrowanie linii papilarnych z co najmniej jednego palca. Aby zarejestrować linie papilarne na komputerze z systemem Windows, przejdź do sekcji **Ustawienia** → **Konta** → **Opcje logowania**.

Wskaźnik zasilania

Wskaźnik zasilania wskazuje bieżący stan zasilania komputera, informując, czy komputer jest włączony, wyłączony, uśpiony lub w trybie hibernacji.

Gdy komputer jest włączony, szybkie miganie tego wskaźnika może również wskazywać niski stan naładowania akumulatora.

Tabela 4. Stan i opis wskaźnika zasilania

Stan wskaźnika	Stan zasilania	Poziom naładowania akumulatora
Biała (świeci światłem ciągłym)	Włączony	21–100%
Biały (szybkie miganie)	Włączony	1–20%
Biały (wolne miganie)	W trybie uśpienia	/
Wyłącz	Wyłączony lub w trybie hibernacji	/

Jeśli przycisk zasilania komputera jest wyposażony we wbudowany czytnik linii papilarnych, wskaźnik zasilania może zaświecić zielonym światłem ciągłym, aby zasygnalizować możliwość zarejestrowania lub zeskanowania linii papilarnych.

Widok z tyłu



Rysunek 6. ThinkBook 13x G4 IMH—widok z tyłu

Nr	Opis
1	Złącze styków pogo *

* w wybranych modelach

Złącze styków pogo

Złącze to składa się z paska magnetycznego i zestawu metalowych styków do magnetycznego podłączenia za pomocą dopasowanych styków pogo modułów Lenovo Magic Bay rozszerzających funkcjonalność.

Widok z dołu

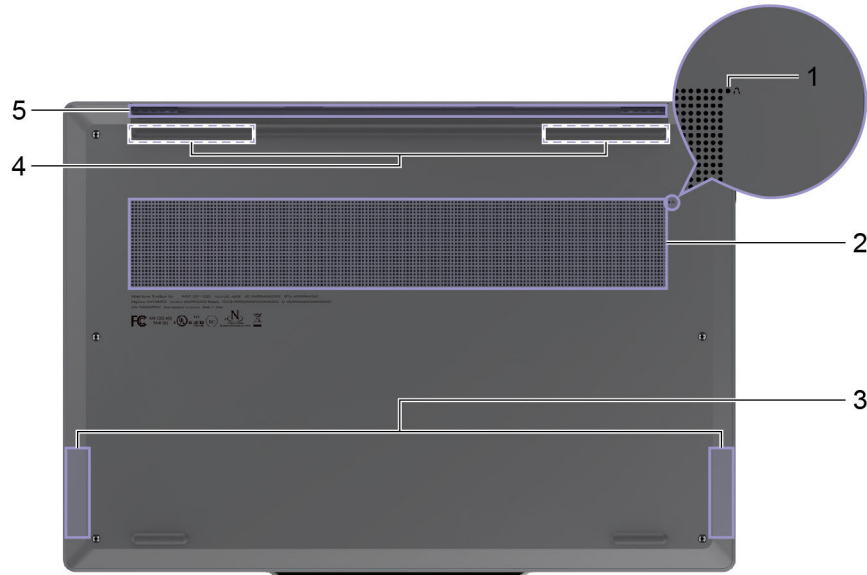

Rysunek 7. ThinkBook 13x G4 IMH—widok z dołu

Nr	Opis
1	Otwór przycisku Novo
2	Wyloty powietrza (wloty)
3	Głośniki
4	Anteny (niewidoczne z zewnątrz)
5	Wyloty powietrza (wyloty)

Otwór przycisku Novo

Gdy komputer jest wyłączony, możesz nacisnąć przycisk Novo, aby wyświetlić menu przycisku Novo. Z menu można następnie wykonywać następujące czynności:

- Otwórz narzędzie Setup Utility służące do konfiguracji oprogramowania sprzętowego
- Wyświetl menu wyboru urządzenia rozruchowego
- Wyświetl stronę opcji zaawansowanego uruchamiania systemu Windows

Informacja: Przycisk Novo jest rzadko używany w warunkach normalnego użytkowania komputera. Przycisk Novo znajduje się w zagłębionym otworze, co zapobiega jego przypadkowemu naciśnięciu przez użytkownika. W celu jego naciśnięcia można użyć wyprostowanego spinacza do papieru.

Wyloty powietrza (wloty)

Wyloty powietrza służą także doprowadzeniu powietrza do wnętrza komputera w celu chłodzenia wewnętrznych podzespołów.

Ważne: Działającego komputera nie należy umieszczać na łóżku, kanapie, dywanie ani innej elastycznej powierzchni. W przeciwnym razie wyloty powietrza zostaną zablokowane, co z kolei może

prowadzić do przegrzewania się komputera i powodować, że obniży się jego wydajność, komputer przestanie reagować lub nawet wyłączy się.

Głośniki

Głośniki komputera stanowią wbudowane urządzenia wyjściowe audio do odtwarzania dźwięku.

Anteny

Anteny wysyłają i odbierają fale radiowe, umożliwiając przesyłanie danych między komputerem a urządzeniem sieciowym Wi-Fi lub urządzeniem Bluetooth.

Informacja: Anteny są schowane wewnątrz komputera.

Wyloty powietrza (wyloty)

Wyloty powietrza umożliwiają odprowadzanie gorącego powietrza z komputera.

Ważne: Działającego komputera nie należy umieszczać na łóżku, kanapie, dywanie ani innej elastycznej powierzchni. W przeciwnym razie wyloty powietrza zostaną zablokowane, co z kolei może prowadzić do przegrzewania się komputera i powodować, że obniży się jego wydajność, komputer przestanie reagować lub nawet wyłączy się.

Funkcje i specyfikacje

Wymiary

Szerokość	293,3 mm
Głębokość	205,2 mm
Grubość	13,5 mm

Zasilacz

Wejście	100 do 240 V (prąd zmienny), 50 Hz do 60 Hz
Napięcie wyjściowe	20 V
Maksymalny prąd wyjściowy	3,25 A
Maksymalna moc wyjściowa	65 W

Akumulator

Pojemność	74 Wh
Typ ogniwa	Litowo-polimerowe
Liczba ogniw	4

Informacja: Podana pojemność akumulatora to typowa lub średnia pojemność zmierzona w środowisku testowym. Pojemności mierzone w innych środowiskach mogą się różnić, ale nie są mniejsze niż podana pojemność (zob. etykietę produktu).

Pamięć

Typ	LPDDR5x
Instalacja	Na pokładzie
Liczba gniazd	0

Urządzenie pamięci masowej

Typ	Dysk SSD
Typ gniazda	M.2 (2242)
Liczba gniazd	1
Interfejs	PCIe Gen4 × 4

Wyświetlacz

Rozmiar ekranu (przekątna)	13,5 cali
Rozdzielczość	2880 × 1920
Obsługiwane częstotliwości odświeżania	30 Hz–120 Hz

Złącza i gniazda

Wielofunkcyjne złącze USB Type-C®	<ul style="list-style-type: none">• Ilość: 3• Maksymalna moc wyjściowa: 5 V, 3 A• Obsługiwane protokoły komunikacji:<ul style="list-style-type: none">- USB 2.0 480 Mb/s- SuperSpeed USB 5 Gb/s- SuperSpeed USB 10 Gb/s- DisplayPort 2.1- Thunderbolt 4 41,25 Gb/s
Gniazdko combo audio	<ul style="list-style-type: none">• Średnica: 3,5 mm• Obsługiwana wtyczka:<ul style="list-style-type: none">- 3-stykowa, TRS- 4-stykowa, TRRS (CTIA i OMTP)

Informacja: Prędkości przesyłu danych i parametry wydajnościowe zależą od podłączonych urządzeń i kabli, jeśli są one używane. Złącza USB Type-C, które są zgodne z DisplayPort 2.1 w trybie DisplayPort Alternate Mode, zapewniają maksymalną rozdzielczość wyjściową 7680 x 4320, przy częstotliwości odświeżania 60 Hz i głębi kolorów 36 bpp (bity na piksel). Rzeczywista maksymalna rozdzielczość wyjściowa zależy od podłączonego urządzenia wyświetlającego i używanego kabla.

Sieć

Wi-Fi®	Wi-Fi 6E
Bluetooth®	Bluetooth 5.3

Oświadczenie o szybkości przesyłania danych za pomocą USB

W zależności od wielu czynników, takich jak możliwości przetwarzania hosta i urządzeń peryferyjnych, atrybutów plików i innych czynników związanych z konfiguracją systemu i środowisk operacyjnych, faktyczna szybkość transmisji danych za pomocą różnych złączy USB w tym urządzeniu może się różnić i być wolniejsza niż przedstawiona poniżej szybkość transmisji danych dla każdego urządzenia.

Urządzenie USB	Szybkość transmisji danych (Gbit/s)
3.2 Gen 1	5
3.2 Gen 2	10
3.2 Gen 2 × 2	20

Środowisko operacyjne

Maksymalna wysokość (przy normalnym ciśnieniu)

3 048 m (10 000 stóp)

Temperatura

- Na wysokości do 2 438 m (8 000 stóp)
 - Podczas pracy: 5°C do 35°C (41°F do 95°F)

- Przechowywanie: 5°C do 43°C (41°F do 109°F)
- Na wysokości powyżej 2 438 m (8 000 stóp)
 - Maksymalna temperatura działania w warunkach bez podwyższonego ciśnienia: 31,3°C (88°F)

Informacja: Podczas ładowania akumulatora jego temperatura musi wynosić co najmniej 10°C (50°F).

Wilgotność względna

- Podczas pracy: 8 do 95% przy temperaturze mokrego termometru 23°C (73°F)
- Przechowywanie: 5 do 95% przy temperaturze mokrego termometru 27°C (81°F)

Informacje o bezpieczeństwie urządzeń laserowych

To urządzenie jest sklasyfikowane jako konsumenckie urządzenie laserowe klasy 1 zgodnie z normami *IEC 60825-1:2014*, *EN 60825-1:2014+A11:2021* i *EN 50689:2021*. To urządzenie jest zgodne z normami wydajności amerykańskiej agencji FDA dotyczącymi produktów laserowych z wyjątkiem zgodności z normą *IEC 60825-1 Ed. 3*, jak opisano w dokumencie *Laser Notice nr 56* z 8 maja 2019 r.



ZAGROŻENIE:

To urządzenie zawiera laser, który może zostać uszkodzony podczas naprawy lub demontażu, co mogłoby spowodować narażenie na działanie niebezpiecznego promieniowania światła podczerwonego lasera. W urządzeniu nie ma żadnych części wymagających obsługi przez użytkownika. Nie należy demontować ani serwisować urządzenia.

Rozdział 2. Pierwsze kroki z komputerem

Łączenie z siecią

Łączenie z siecią Wi-Fi

Upewnij się, że masz bezpieczne konto w sieci Wi-Fi i wymagane dane logowania.

- Krok 1. Wybierz ikonę sieci  w prawym dolnym rogu ekranu.
- Krok 2. Wybierz dostępną sieć, a następnie wybierz opcję **Połącz**.
Jeśli chcesz automatycznie połączyć się z tą siecią Wi-Fi po następnym uruchomieniu komputera, wybierz opcję **Połącz automatycznie**, zanim wybierzesz opcję **Połącz**.
- Krok 3. W razie potrzeby wprowadź dane logowania, a następnie postępuj zgodnie z instrukcjami wyświetlanymi na ekranie, aby połączyć się z odpowiednią siecią Wi-Fi.

Nawiązywanie połączenia przewodowego

- Krok 1. Podłącz kabel Ethernet do złącza Ethernet w komputerze.
- Krok 2. Podłącz drugi koniec kabla Ethernet do gniazda ściennego lub do routera.

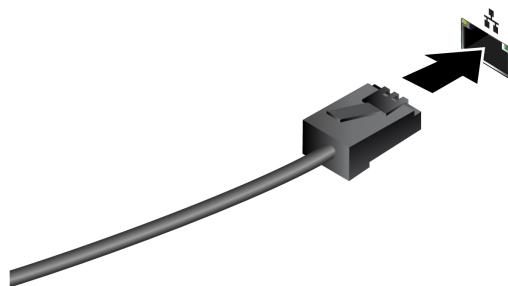

Informacja: Jeśli komputer nie jest wyposażony w złącze Ethernet, możesz kupić od firmy Lenovo adapter USB-C do Ethernet na stronie <https://www.lenovo.com/accessories>.

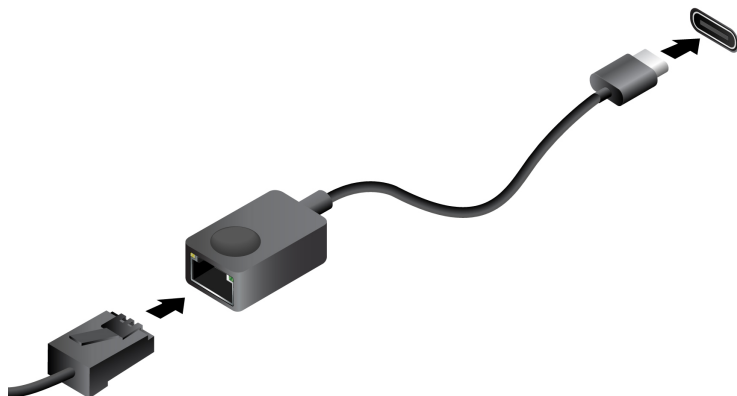

Unikatowe aplikacje Lenovo

Lenovo Vantage

Lenovo Vantage to kompleksowe rozwiązanie, które dostarcza aktualizacje dla komputera, a także umożliwia konfigurację ustawień sprzętu i uzyskiwanie dostępu do spersonalizowanej pomocy technicznej.

Jeśli na komputerze jest fabrycznie zainstalowana aplikacja Lenovo Vantage, wpisz w polu wyszukiwania systemu Windows Vantage, aby uruchomić tę aplikację.

Uwagi:

- Dostępne funkcje mogą się różnić, w zależności od modelu komputera.
- Najnowszą wersję tej aplikacji można pobrać ze sklepu Microsoft Store.

Lenovo Smart Meeting

Lenovo Smart Meeting to aplikacja do wideokonferencji, która zapewnia dostęp do wielu funkcji pozwalających stworzyć bardziej profesjonalne wrażenie, chronić Twoją prywatność oraz zmniejszyć zużycie energii komputera.

Jeśli chcesz, aby ustawienia z tej aplikacji miały zastosowanie również do innych popularnych aplikacji do wideokonferencji, takich jak Microsoft Teams i Zoom, włącz w aplikacji funkcję Lenovo Virtual Camera.

Dostęp do aplikacji

Wpisz Lenovo Smart Meeting w polu wyszukiwania w systemie Windows, a następnie naciśnij klawisz Enter.

Opis podstawowych funkcji

- **Inteligentny wygląd**
 - **Wzmacniacz wideo:** funkcja umożliwia automatyczne dostosowanie jasności w celu zapewnienia lepszej jakości obrazu w czasie trwania wideokonferencji.

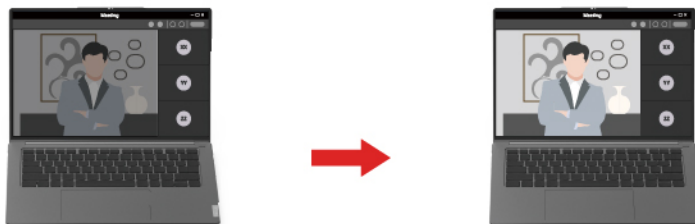

- **Kadrowanie twarzy:** funkcja umożliwia automatyczne ustawianie twarzy poruszającego się uczestnika wideokonferencji w centrum kadru.



- **Dostosowane tło:** funkcja umożliwi rozmycie tła lub jego dostosowanie w czasie trwania wideokonferencji, co pozwala użytkownikowi chronić prywatność.



- **Połączenie dwóch kamer:** istnieje możliwość wyświetlenia obrazu dowolnego uczestnika znajdującego się w zasięgu przedniej lub tylnej kamery zamontowanej na ekranie podczas korzystania z kamery internetowej Lenovo Magic Bay 4K.



Informacja: Urządzenie Lenovo Magic Bay 4K Webcam można zakupić od firmy Lenovo na stronie <https://www.lenovo.com/accessories>.

- **Tymczasowy awatar:** użytkownik może utworzyć dla siebie tymczasowy awatar i wyświetlać go w czasie, gdy musi się na chwilę oddalić, ale nadal uczestniczy w wideokonferencji.



Uwagi:

- Firma Lenovo nie gromadzi żadnych danych osobowych z tej aplikacji.
- Dostępne funkcje mogą się różnić, w zależności od modelu komputera.
- Program Lenovo Smart Meeting dokonuje okresowych aktualizacji funkcji, aby zwiększyć wygodę korzystania z komputera. Poniższy opis może się różnić od rzeczywistego interfejsu użytkownika.

Menu przycisku Novo

Menu przycisku Novo może być wyświetlane przed uruchomieniem systemu operacyjnego. Z menu można wykonywać następujące czynności:

- Otwórz program BIOS/UEFI Setup Utility
- Otwieranie menu wyboru urządzenia rozruchowego
- Otwieranie ekranu opcji uruchamiania systemu Windows

Informacja: Na ekranie opcji uruchamiania systemu Windows można wykonywać następujące czynności:

Uruchamianie komputera z dysku odzyskiwania

Resetowanie komputera

Otwieranie ekranu opcji zaawansowanych

Otwieranie menu przycisku Novo

Na komputerach Lenovo wyposażonych w przycisk Novo naciśnięcie tego przycisku powoduje otwarcie jego menu.

Krok 1. Wyłącz komputer.

Krok 2. Otwórz ekran LCD i naciśnij przycisk Novo.

Informacja: Alternatywnie wyłącz komputer. Naciśnij klawisz Fn i przycisk zasilania, aby otworzyć menu przycisku Novo.

Używanie komputera

Klawisze dostępu

Zwróć uwagę na górny rząd klawiszy klawiatury komputera Lenovo, w którym znajdują się klawisze z nadrukowanymi ikonami. Klawisze te są nazywane klawiszami dostępu i zapewniają skróty ułatwiające korzystanie z często używanych funkcji. Ikony nadrukowane na poszczególne klawisze dostępu określają ich funkcje.

Klawisze dostępu używają tych samych klawiszy co klawisze funkcyjne (F1–F12) i inne klawisze. W zależności od ustawień przełącznika FnLock możesz korzystać z funkcji klawiszy dostępu poprzez bezpośrednie naciskanie klawisza dostępu lub naciskanie go w połączeniu z naciśniętym klawiszem Fn.

Informacja: Przełącznik FnLock nie ma zastosowania do klawiszy dostępu, które nie znajdują się w pierwszym rzędzie klawiszy. Aby skorzystać z tych klawiszy dostępu, podczas ich naciskania należy zawsze przytrzymywać naciśnięty klawisz Fn.

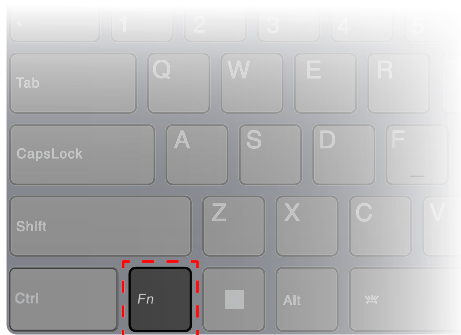

Rysunek 8. Umieszczenie klawisza Fn

Tematy pokrewne

Dodatek A „Opisy funkcji klawiszy dostępu Lenovo“ na stronie 51
„Przełącznik FnLock“ na stronie 21

Przełącznik FnLock

FnLock to elektroniczny przełącznik, który wpływa na sposób korzystania z funkcji klawiszy dostępu. Aby go włączyć lub wyłączyć, należy nacisnąć Fn + Esc.

Informacja: Klawisz Esc znajduje się w lewym górnym rogu klawiatury. Klawisz ma diodę LED wskazującą stan przełącznika FnLock.

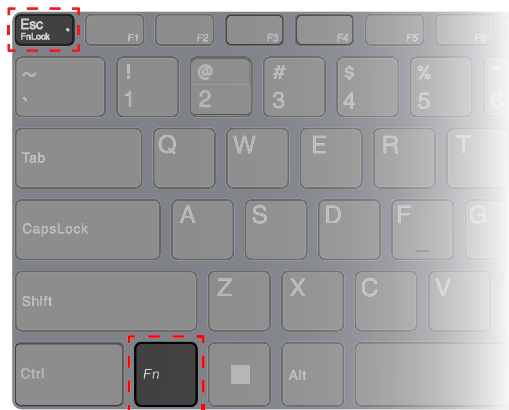

Rysunek 9. Umieszczenie klawisza FnLock i klawisza Fn

W przypadku klawiatur Lenovo klawisze dostępu znajdują się zwykle w górnym rzędzie klawiszy. Te klawisze dostępu używają tych samych klawiszy co klawisze funkcyjne (F1–F12) i inne klawisze. W przypadku tych klawiszy dwufunkcyjnych ikony lub znaki określające funkcje podstawowe są nadrukowane nad ikonami i znakami oznaczającymi funkcje dodatkowe tych klawiszy.

- A: ikona lub znak oznaczające funkcję podstawową
- B: ikona lub znak oznaczające funkcję dodatkową

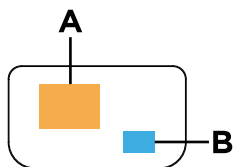

Rysunek 10. Układ klawisza dwufunkcyjnego

Tabela 5. FnLock i klawisze dwufunkcyjne

Wskaźnik LED FnLock (Esc)	Stan przełącznika FnLock	Naciśnięcie samego klawisza dostępu	Naciśnięcie klawisza dostępu z naciśniętym klawiszem Fn
Wyłącz	Wyłączono	Funkcja podstawowa	Funkcja dodatkowa
Włączony	Włączono	Funkcja dodatkowa	Funkcja podstawowa

Klawisz Copilot

Nadeszła era sztucznej inteligencji i wiele komputerów Lenovo ma teraz na klawiaturze klawisz Copilot. Znajduje się w dolnym lub górnym rzędzie klawiatury i jest oznaczony symbolem .

W komputerach z systemem Windows z dostępną i włączoną funkcją Copilot, naciśnięcie klawisza Copilot otwiera funkcję Copilot w systemie Windows. W przeciwnym razie naciśnięcie klawisza Copilot otwiera Windows Search.

Informacja: Funkcja Copilot w systemie Windows może nie być dostępna we wszystkich lokalizacjach geograficznych. W regionach, w których funkcja Copilot w systemie Windows jest dostępna, aby z niej skorzystać może być konieczna aktualizacja systemu operacyjnego do wersji 23H2 lub nowszej za pośrednictwem usługi Windows Update.

Tematy pokrewne

„Nacisnąłem klawisz Copilot na klawiaturze, ale ani Copilot w Windows, ani Windows Search nie otworzyły się. Jaka może być potencjalna przyczyna?” na stronie 46

Operacje dotykowe obsługiwane przez Windows (w wybranych modelach)

W przypadku komputerów z ekranem dotykowym można dotykać ekranu bezpośrednio palcami i wchodzić w interakcje z komputerem w bardziej naturalny sposób. W poniższej tabeli wymieniono często używane operacje dotykowe obsługiwane przez system operacyjny Windows.

Obsługa dotykowa

Używany do



Dotknięcie

Otwieranie aplikacji, dokumentów i innych funkcji na pasku zadań lub w menu Start



Stuknij szybko dwa razy

Otwieranie aplikacji przypiętych na pulpicie



Dotknij, przytrzymaj i podnieś

Otwieranie menu kontekstowego

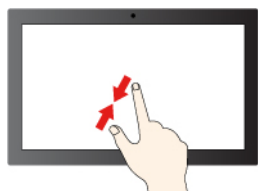

Uszczypnij

Pomniejszanie

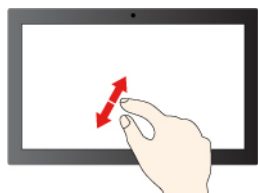

Rozsuń

Powiększanie

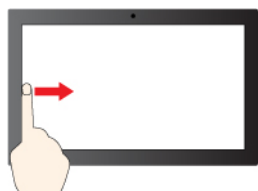

Przecignij palcem od lewej krawędzi

Otwarcie panelu widżetów

Obsługa dotykowa

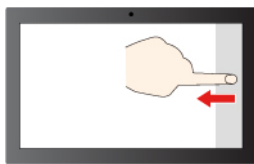

Przeciagnij palcem od prawej krawędzi

Używany do

Otwieranie centrum powiadomień

System operacyjny Windows obsługuje również gesty 3 i 4 palcami na ekranie i touchpadzie. Możesz je skonfigurować w **Ustawienia** → **Bluetooth i urządzenia**.

Podłączanie wyświetlacza zewnętrznego

Podłączanie do wyświetlacza przewodowego

Podłącz komputer do wybranego ekranu za pomocą odpowiedniego kabla.

- Krok 1. Podłącz jeden koniec kabla wyświetlacza do złącza HDMI lub wielofunkcyjnego złącza USB Type-C w komputerze.
- Krok 2. Podłącz drugi koniec kabla do ekranu.

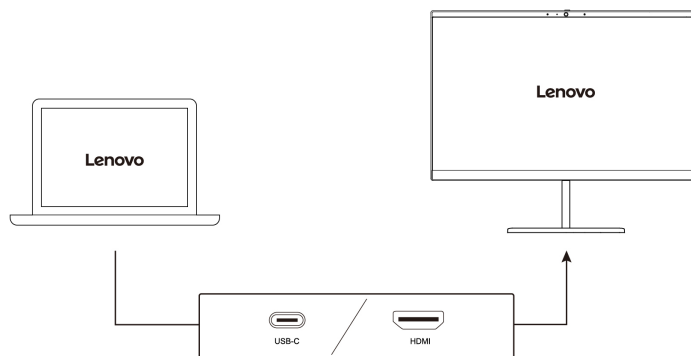

Łączenie się z wyświetlaczem bezprzewodowym

Upewnij się, że:



- Zarówno komputer, jak i ekran obsługują technologię Miracast®.
- Ekran jest podłączony do tej samej sieci Wi-Fi, do której jest podłączony komputer, i jest wykrywalny.

- Krok 1. Naciśnij klawisz systemu Windows + K.
Komputer wyszuka bezprzewodowe urządzenia wyświetlające i audio i wyświetli listę wyników.
- Krok 2. Wybierz ekran, z którym chcesz się połączyć, a następnie postępuj zgodnie z instrukcjami wyświetlanymi na ekranie.

Zmiana ustawień ekranu

- Krok 1. Kliknij prawym przyciskiem myszy pusty obszar na pulpicie, a następnie wybierz pozycję **Ustawienia ekranu**.
Na komputerze zostanie otwarte okno **Ekran**.
- Krok 2. Wybierz ekran, którego ustawienia chcesz zmienić.
- Krok 3. Zmień odpowiednie ustawienia ekranu.

Ustawianie trybu wyświetlania



- Krok 1. Naciśnij  lub klawisz Fn + .
Na komputerze zostanie wyświetlona lista trybów wyświetlania z podświetlonym bieżącym trybem.
- Krok 2. Wybierz z listy odpowiedni tryb wyświetlania.

Chroń swoją prywatność dzięki przełącznikowi kamery

Przełącznik kamery to mechaniczny przycisk, który uniemożliwia przechwytywanie obrazu, tym samym chroniąc prywatność użytkownika. Aby wyłączyć kamerę, przesunij przełącznik kamery w kierunku oznaczonym ikoną . Aby ponownie użyć kamery, przesunij przełącznik kamery w przeciwnym kierunku.

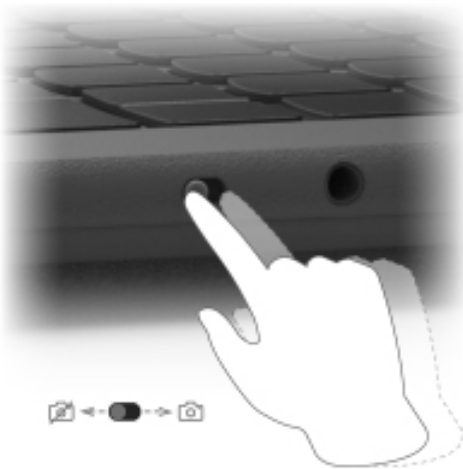
Jeśli ustawisz przełącznik kamery w położeniu  podczas rozmowy wideo, pozostałe osoby uczestniczące w połączeniu wideo nie będą Cię widzieć. Gdy ustawisz przełącznik z powrotem w przeciwnym położeniu, pozostali uczestnicy połączenia będą mogli ponownie Cię zobaczyć.



Informacja: Po zmianie położenia przełącznika kamery zobaczysz na ekranie ikonę  lub  oznaczającą pomyślne zastosowanie ustawienia.

Rejestrowanie linii papilarnych

Jeśli komputer jest wyposażony w czytnik linii papilarnych, możesz użyć biometrycznej funkcji linii papilarnych, aby szybko zalogować się do systemu Windows. Ta opcja logowania zapewnia niezawodny i bezpieczny sposób weryfikacji tożsamości.

- Krok 1. Wybierz kolejno opcje **Start** → **Ustawienia** → **Konta** → **Opcje logowania**.

Krok 2. W obszarze **Sposoby logowania** wybierz opcję **Rozpoznawanie linii papilarnych (Windows Hello)**, aby skonfigurować logowanie z użyciem czytnika linii papilarnych.

Krok 3. Postępuj zgodnie z instrukcjami wyświetlanymi na ekranie, aby zarejestrować swoje linie papilarne.

Uwagi:

- Aby można było korzystać z tej opcji logowania, należy wcześniej skonfigurować kod PIN.
- Zalecamy zarejestrowanie odcisków więcej niż jednego palca na wypadek zranienia któregoś z palców.

Rozdział 3. Poznaj swój komputer

Inteligentne funkcje

Na komputerze może być fabrycznie zainstalowany program Lenovo Vantage lub Lenovo BaiYing. Większość opisanych tu funkcji można włączyć lub wyłączyć w jednej z tych aplikacji. Inne funkcje mogą być włączone w samodzielnej aplikacji.

Uwagi:

- Funkcje oprogramowania mogą ulec zmianie. Proszę odnieść się do rzeczywistego produktu.
- Aby funkcje zaczęły obowiązywać, może być konieczne ukończenie aktualizacji online aplikacji.

Tryb ochrony wzroku

Tryb ochrony wzroku inteligentnie reguluje temperaturę koloru ekranu, aby filtrować światło niebieskie, co może skutecznie ograniczyć uszkodzenie wzroku, zapewniając oczom ochronę. Tryb ochrony wzroku można włączyć lub wyłączyć w aplikacji Lenovo Vantage lub w Lenovo BaiYing.

Smart Key

Smart Key  zapewnia szybki skrót do aplikacji i usług Lenovo. Naciśnij przycisk Smart Key, aby otworzyć panel uruchamiania.

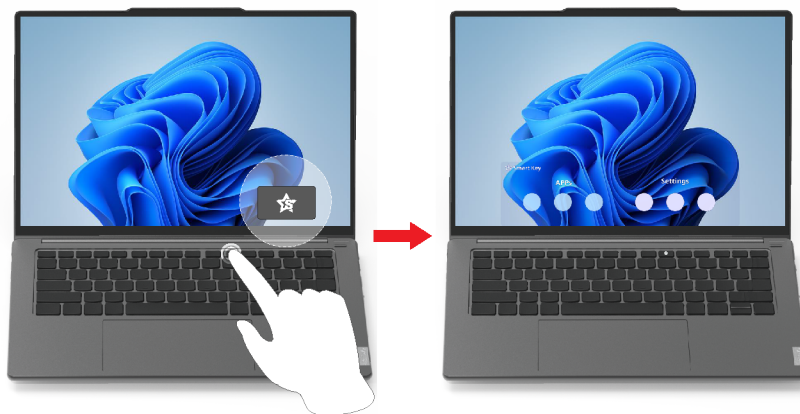



Informacja: Istnieje również sztuczka dotycząca Smart Key. Przejdź do **Preferencje** w panelu uruchamiania, wybierz **DODAJ** i wybierz swoją ulubioną aplikację, którą chcesz powiązać z Smart Key. Po zakończeniu naciśnij dwa razy w krótkim odstępie czasu Smart Key, a Twoja ulubiona aplikacja zostanie otwarta.

Sterowanie gestami

Unikatowe gesty dotykowe Lenovo

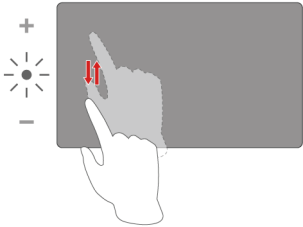

Niektóre komputery Lenovo umożliwiają korzystanie nie tylko z gestów dotykowych obsługiwanych w systemie operacyjnym Windows, ale również z dodatkowych gestów dotykowych. Gesty te można wykonywać na panelu dotykowym komputera.

Gest	Funkcja
	<p>Zwiększenie/zmniejszenie jasności ekranu podczas oglądania filmów w trybie pełnoekranowym. Informacja: Ten gest nie jest obsługiwany przez wszystkie odtwarzacze wideo i może kolidować z podobnymi funkcjami gestów innych firm.</p>
<p>Przesunięcie palcem w górę/w dół po lewej stronie panelu dotykowego</p> <p>Informacja: W przypadku komputerów z ekranem dotykowym ten gest można również wykonywać po lewej stronie ekranu.</p>	

	<p>Zwiększenie/zmniejszenie głośności podczas oglądania filmów w trybie pełnoekranowym. Informacja: Ten gest nie jest obsługiwany przez wszystkie odtwarzacze wideo i może kolidować z podobnymi funkcjami gestów innych firm.</p>
<p>Przesunięcie palcem w górę/w dół po prawej stronie panelu dotykowego</p> <p>Informacja: W przypadku komputerów z ekranem dotykowym ten gest można również wykonywać po prawej stronie ekranu.</p>	

Gesty powietrzne

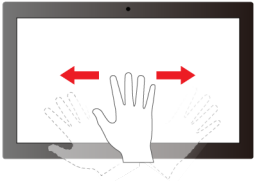
Niektóre komputery Lenovo mają nad ekranem czujnik czasu przelotu światła (ToF). Takie komputery mogą obsługiwać dodatkowe gesty, które można wykonywać przed ekranem.

Gest	Funkcja
	<p>Przechodzenie do przodu i do tyłu między slajdami prezentacji lub zdjęciami w trybie pełnoekranowym. Informacja: Ten gest jest obsługiwany tylko przez programy Microsoft PowerPoint i Zdjęcia Windows.</p>
<p>Pomachanie dłonią w lewo/w prawo</p>	
	<p>Wstrzymanie/wznowienie odtwarzania filmu w trybie pełnoekranowym. Informacja: Ten gest nie jest obsługiwany przez wszystkie odtwarzacze wideo i może kolidować z podobnymi funkcjami gestów innych firm.</p>
<p>Dwukrotne pchnięcie dłonią w stronę ekranu</p>	

Super rozdzielczość

Ta funkcja zapewnia lepszy odbiór odtwarzania dzięki poprawie rozdzielczości obrazu wideo za pomocą głębokiej nauki, poprzez wykorzystanie możliwości procesorów Intel. Sprawdza się szczególnie w przypadkach, kiedy film źródłowy ma słabą rozdzielczość.

Dla większości graczy funkcję super rozdzielczość można włączyć lub wyłączyć w programie Lenovo Vantage, lecz w przypadku KMPlayer i PotPlayer tę funkcję włącza się ręcznie.

Informacja: Aby ta funkcja zaczęła działać może być konieczne połączenie z Internetem i pełna aktualizacja Lenovo Vantage.

KMPlayer

Krok 1. Otwieranie **Panelu sterowania**.

Krok 2. Wybierz **Preferencje** → **Odtwarzanie wideo** → **Renderowanie wideo** → **EVR**.

PotPlayer

Wyświetl menu główne i kliknij **Wideo** → **Renderowanie wideo** → **EVR (Vista/.Net3)**.

Inteligentna eliminacja szumów

Inteligentna redukcja szumów to funkcja zmniejszania poziomu hałasu dostępna w niektórych modelach produktów Lenovo. Inteligentna redukcja szumów poprawia wrażenia słuchowe poprzez odfiltrowywanie określonych dźwięków wejściowych i wyjściowych.



Funkcja	Opis	Uwagi
Redukcja szumów mikrofonu	Rozpoznawanie głosu: komputer przechwytuje wiele głosów w sposób, który odzwierciedla pierwotne umiejscowienie wypowiadających się osób.	<ul style="list-style-type: none">• Ta funkcja działa tylko wtedy, gdy wbudowane mikrofony/zestawy mikrofonów lub mikrofony przewodowe 3,5 mm są używane jako urządzenia wejściowe.• Aby wyłączyć tę funkcję, wybierz opcję Wyłączony.
	Tylko mój głos: ta opcja wymaga nagrania Twojego głosu w celu umożliwienia komputerowi przechwytywania wyłącznie tego głosu i eliminowania innych głosów. Informacja: Aby usunąć nagranie głosu, wybierz opcję USUŃ MÓJ GŁOS .	
	Normalny: komputer koncentruje się na głosie osoby, która jest do niego zwrócona, i redukuje odgłosy otoczenia.	
	Wiele głosów: komputer przechwytuje wiele głosów z większego obszaru przed komputerem.	
Redukcja szumów głośnika	Komputer odfiltruje inne dźwięki, aby odtwarzać wyłącznie głosy ludzi.	Te funkcje nie mają zastosowania w sytuacjach takich jak słuchanie muzyki i odtwarzanie filmów.

Funkcja	Opis	Uwagi
Redukcja szumów podczas spotkań	Po wybraniu tej funkcji komputer używa specjalnych algorytmów do redukcji szumów, gdy korzystasz z aplikacji konferencyjnych.	

Uwagi:

- W zależności od sprzętu komputer może nie obsługiwać wszystkich funkcji i opcji opisanych powyżej.
- Tę funkcję można wyświetlić i dostosować w obszarze **Ustawienia urządzenia** w aplikacji Lenovo Vantage lub Lenovo BaiYing.

Zarządzanie zasilaniem

Informacje zamieszczone w tej sekcji pomogą uzyskać najlepszą równowagę między wydajnością a energooszczędnością.

Akumulator

Komputer jest wyposażony we wbudowany akumulator, dzięki czemu możesz korzystać z niego w terenie. Gdy komputer jest podłączony do gniazda elektrycznego, akumulator jest ładowany. Jeśli komputer nie ma dostępu do gniazda elektrycznego, akumulator rozładuje się i nie będzie dostarczać energii elektrycznej wymaganej do działania komputera.

Akumulator można ładować w dowolnym czasie. Akumulatory komputerów Lenovo obsługują wiele trybów ładowania dostosowanych do różnych wzorców użytkowania. Aktywny tryb ładowania akumulatora można przełączać w programach Lenovo Vantage lub Lenovo BaiYing.

Temperatura akumulatora również ma wpływ na przebieg jego ładowania. Zalecany zakres temperatur do ładowania akumulatora wynosi od 10°C (50°F) do 35°C (95°F).

Informacja:

Temperaturę akumulatora można sprawdzić w programie Lenovo Vantage.

W celu maksymalnego wydłużenia czasu pracy akumulatora po jego całkowitym naładowaniu należy poczekać do spadku poziomu jego naładowania do maksymalnie 94% przed ponownym podłączeniem go do ładowania.

Tryb normalny

Tryb normalny to najbardziej podstawowy tryb ładowania. W trybie normalnym ładowanie akumulatora od 0% do 100% zajmuje zwykle od 2 do 4 godzin.

Tryb szybkiego ładowania

Jeśli chcesz, aby akumulator ładował się szybciej niż zwykle, przełącz tryb ładowania akumulatora na tryb szybkiego ładowania. W poniższej tabeli przedstawiono szacowany czas ładowania akumulatorów w trybie szybkiego ładowania odpowiednio do poziomu 80% i 100%.

Tabela 6. Szacowany czas ładowania akumulatorów w trybie szybkiego ładowania

Tryb	Czas ładowania od 0% do 80%	Czas ładowania od 0% do 100%
Szybkie ładowanie	Poniżej 1 godziny	Poniżej 2 godzin

Informacja: Dla szacowanego czasu ładowania zakłada się, że akumulator jest ładowany, gdy komputer jest w stanie uśpienia, hibernacji lub wyłączenia.

Tryb oszczędzania

Jeśli komputer jest stale podłączony do gniazda elektrycznego, warto przełączyć jego tryb ładowania na tryb oszczędzania. W trybie oszczędzania akumulator nie jest ładowany do pełnego poziomu. Zamiast tego poziom naładowania akumulatora jest utrzymywany na poziomie 75–80%. Wpływa to korzystnie na długoterminową kondycję akumulatora.

Informacja: Jeśli chcesz w pełni naładować akumulator przed zabraniem komputera do pracy, wyłącz tryb oszczędzania, zmieniając tryb ładowania na normalny lub szybki.

Tryb nocnego ładowania akumulatora

Niektóre osoby korzystają z komputerów zgodnie z określonym, regularnym wzorcem. Gdy kończą pracę na komputerze, poziom naładowania akumulatora jest niski. Osoby takie podłączają komputer do zasilania na noc, by naładować jego akumulator i móc rano odłączyć komputer od zasilania i zabrać go do pracy. Czynności te są zwykle wykonywane o podobnej porze dnia. Jeśli korzystasz ze swojego komputera w opisany sposób, zalecamy włączenie optymalizacji nocnego ładowania akumulatora.

Tryb nocnego ładowania akumulatora wpływa na sposób ładowania akumulatora w godzinach nocnych, czyli w czasie, gdy Ty zwykle już śpisz. Gdy ta funkcja jest włączona, komputer regularnie dostosowuje proces ładowania na podstawie czasu podłączania komputera do zasilania na noc oraz jego porannego odłączenia od zasilania. W godzinach nocnych akumulator jest ładowany w określonym zakresie, po czym poziom naładowania zostaje utrzymany na danym poziomie przez dłuższy czas, zanim nastąpi naładowanie do poziomu 100%. Tryb nocnego ładowania akumulatora umożliwia bezpieczne ładowanie w godzinach nocnych i wpływa korzystnie na utrzymanie dobrego stanu akumulatora przez okres eksploatacji urządzenia.

Informacja: Jeśli po włączeniu trybu nocnego ładowania akumulatora któregoś dnia zmienisz swój sposób pracy poprzez odłączenie komputera szybciej niż wynikałoby to z harmonogramu opracowanego na podstawie Twoich nawyków, może się okazać, że akumulator nie będzie w pełni naładowany.

Jeśli akumulator komputera obsługuje tryb nocnego ładowania akumulatora, funkcję tę można włączyć w programach Lenovo Vantage lub Lenovo BaiYing.

Odzyskiwanie pełnej pojemności akumulatora

Jeśli komputer jest stale podłączony do gniazda elektrycznego, a akumulator rzadko się rozładowuje, wykorzystanie jego pełnej pojemności może nie być możliwe nawet, jeśli wskaźnik akumulatora sygnalizuje naładowanie do poziomu 100%. Pełną pojemność ładowania akumulatora można odzyskać, rozładowując i ponownie ładując akumulator.

Krok 1. Odłącz komputer i używaj go do czasu, gdy poziom naładowania akumulatora spadnie poniżej 20%.

Krok 2. Podłącz komputer do zasilania i ładuj go do czasu, gdy poziom naładowania akumulatora wyniesie 100%.

Ustawianie zachowania przycisku zasilania

Domyślnie naciśnięcie przycisku zasilania przełącza komputer w tryb uśpienia. Możesz jednak zmienić zachowanie przycisku zasilania w Panelu sterowania systemem Windows.

- Krok 1. Wpisz Panel sterowania w polu wyszukiwania systemu Windows, a następnie naciśnij klawisz Enter. Otwórz Panel sterowania i przełącz widok na duże lub małe ikony.
- Krok 2. Wybierz opcje zasilania, a następnie kliknij opcję Wybierz działanie przycisku zasilania.

Plan zasilania

Plan zasilania stanowi zbiór ustawień umożliwiających oszczędzanie energii, udostępnianych przez system operacyjny. Plan zasilania pozwala ustawić limity czasu bezczynności dla różnych elementów sprzętu, aby uruchomić niski stan poboru mocy. Poniżej wskazano domyślny plan zasilania i niektóre ustawienia limitu czasu bezczynności dla modeli komputerów z fabryczną instalacją Windows.

Wskazane ustawienia są aktywne, kiedy komputer jest podłączony do gniazdka elektrycznego. Jeżeli komputer ma wbudowany akumulator, będzie miał inny zbiór ustawień limitów czasu bezczynności, które uruchomią się, kiedy komputer będzie pracować na baterii.

- Domyślny plan zasilania: Zrównoważony
- Wyłączenie ekranu: po 5 minutach
- Przejście komputera w trybie uśpienia: po 5 minutach

Informacja: Aby przebudzić komputer ze stanu uśpienia, należy wcisnąć przycisk zasilania lub dowolny klawisz na klawiaturze.

Zmiana lub konfiguracja planu zasilania

Ta funkcja dotyczy komputerów z fabryczną instalacją Windows.

- Krok 1. Wpisz plan zasilania w polu wyszukiwania systemu Windows, a następnie naciśnij klawisz Enter.
- Krok 2. Dostosuj plan zasilania do swoich preferencji.

Tryby pracy systemu

Firma Lenovo fabrycznie skonfigurowała kilka trybów pracy komputera. Maksymalna możliwa do uzyskania wydajność, pobór energii i limit prędkości wentylatora radiatora mogą się różnić w zależności od trybu pracy. Wybierając tryb pracy, należy wziąć pod uwagę następujące warunki.

- Środowisko, w którym używasz komputera
- Zadania uruchomione na komputerze

Tryb pracy można przełączyć w fabrycznie zainstalowanej aplikacji Lenovo Vantage lub Lenovo BaiYing. Jako skrót można również użyć kombinacji klawiszy Fn + Q. W przypadku większości komputerów Lenovo dostępne są trzy tryby pracy. W poniższej tabeli przedstawiono tryby pracy i zalecane warunki mające zastosowanie do każdego z nich.

Informacja: Tryby pracy wymienione w tabeli zostały przedstawione opisowo i mogą różnić się od trybów wyświetlanych w aplikacji.

Tabela 7. Tryby pracy i zalecane warunki korzystania z nich

Tryb pracy	Zalecane warunki
Wysoka wydajność	<ul style="list-style-type: none">• Komputer jest podłączony do gniazda elektrycznego.• Chcesz uzyskać najlepszą wydajność.• Fakt, że wentylator działa nieco głośniejsze, nie stanowi dla Ciebie problemu.
Automatyczny (zrównoważony)	Planujesz przez dłuższy czas często przełączać się między różnymi zadaniami uruchamianymi na komputerze.
Oszczędzanie energii (cichy)	<ul style="list-style-type: none">• Komputer jest zasilany przez akumulator; lub• Chcesz, aby komputer działał jak najciszej.

Informacja: W trybie automatycznym (zrównoważonym) komputer dynamicznie przełącza się między trybem Wysoka wydajność a trybem Oszczędzanie energii (cichy) w zależności od tego, jakie zadania są uruchomione na komputerze.

Dostosowywanie częstotliwości odświeżania ekranu

Być może nie widzisz tego gołym okiem, jednak zawartość wyświetlana na ekranie komputera ciągle się odświeża. Częstotliwość odświeżania ekranu określa, ile razy na sekundę ekran się odświeża i jest wyrażana w hercach (Hz).

Częstotliwość odświeżania na poziomie 60 Hz sprawdza się w większości sytuacji i zapewnia oszczędność energii. Podczas wyświetlania filmów lub grania w gry wideo większa częstotliwość odświeżania zwykle zapewnia jednak płynniejszy obraz.

Ekran niektórych komputerów Lenovo obsługują dwie różne częstotliwości odświeżania. W przypadku takiego komputera można ręcznie przełączyć ekran tak, aby działał z wyższą lub niższą częstotliwością odświeżania. W systemach operacyjnych Windows ustawienia wybierane ręcznie znajdują się zwykle w menu **Ustawienia** → **System** → **Ekran**. Można również przełączyć częstotliwość odświeżania ekranu, używając jako skrótów kombinacji klawiszy Fn + R.

Informacja: Nie wszystkie ekrany obsługują dwie różne częstotliwości odświeżania. Jeśli nie możesz znaleźć ustawień umożliwiających zmianę częstotliwości odświeżania ekranu, może to oznaczać, że w przypadku danego ekranu ma zastosowanie stała częstotliwość odświeżania ekranu lub częstotliwości nie można zmienić ręcznie.

Zmiana ustawień w programie UEFI/BIOS Setup Utility

W tej sekcji przedstawiono informacje o systemie UEFI/BIOS oraz działania, jakie można wykonywać w jego narzędziu Setup Utility.

Informacje o programie UEFI/BIOS Setup Utility

UEFI/BIOS jest pierwszym programem uruchamianym podczas uruchamiania komputera. System UEFI/BIOS inicjuje komponenty sprzętu i ładuje system operacyjny oraz inne programy. Komputer może zawierać program instalacyjny (setup utility), za pomocą którego można zmienić niektóre ustawienia systemu UEFI/BIOS.

Otwórz program UEFI/BIOS Setup Utility.

Krok 1. Włącz lub zrestartuj komputer.

Krok 2. Gdy na ekranie zostanie wyświetlone logo Lenovo, naciśnij kilka razy klawisz F1.

Informacja: Na komputerach z włączonym trybem klawiszy dostępu naciśnij klawisze Fn + F1.

Wybierz urządzenia rozruchu

Zwykle komputer uruchamia się z menedżerem rozruchu załadowanym z dodatkowego urządzenia pamięci masowej komputera. Czasami może być konieczne uruchomienie komputera w programie lub menedżerze rozruchu załadowanym z innego urządzenia lub lokalizacji sieciowej. Po tym, jak oprogramowanie układowe systemu zainicjuje wszystkie urządzenia, możesz nacisnąć klawisz przerwania, aby wyświetlić menu rozruchu i wybrać żądane urządzenie rozruchowe.

Krok 1. Włącz lub zrestartuj komputer.

Krok 2. Naciśnij klawisz F12.

Krok 3. Aby uruchomić komputer, z menu urządzenia rozruchowego wybierz urządzenie rozruchowe.

Możesz dokonać trwałej zmiany na urządzeniach startowych w UEFI/BIOS Setup Utility. Wybierz menu **Boot**; w sekcji **EFI**, wybierz żądane urządzenie rozruchowe i przenieś je na górę listy urządzeń. Zapisz zmiany i wyjdź z Setup Utility, by zmiany zaczęły obowiązywać.

Zmiana trybu klawiszy dostępu

Krok 1. Otwórz program UEFI/BIOS Setup Utility.

Krok 2. Wybierz kolejno opcje **Configuration** → **Hotkey Mode** i naciśnij Enter.

Krok 3. Zmień ustawienie na **Disabled** lub **Enabled**.

Krok 4. Wybierz kolejno opcje **Exit** → **Exit Saving Changes**.

Włączanie lub wyłączanie funkcji Always-on

W przypadku niektórych komputerów Lenovo wyposażonych w złącza Always-on, możesz włączać lub wyłączać tę funkcję w programie UEFI/BIOS Setup Utility.

Krok 1. Otwórz program UEFI/BIOS Setup Utility.

Krok 2. Wybierz kolejno opcje **Configuration** → **Always On USB** i naciśnij Enter.

Krok 3. Zmień ustawienie na **Disabled** lub **Enabled**.

Krok 4. Wybierz kolejno opcje **Exit** → **Exit Saving Changes**.

Włączanie lub wyłączanie funkcji Flip to Start

Kiedy funkcja Flip to Start jest włączona, komputer uruchomi się po otwarciu ekranu.

Krok 1. Otwórz program UEFI/BIOS Setup Utility.

Krok 2. Wybierz **Configuration**.

Krok 3. Zmień ustawienie w funkcji **Flip to Start**.

Informacja: Funkcję Flip to Start można ustawić także w programie Lenovo Vantage lub Lenovo BaiYing.

Ustawianie haseł w programie UEFI/BIOS Setup Utility

W niniejszej sekcji opisano typy haseł, które można ustawić w systemie UEFI (Unified Extensible Firmware Interface) lub BIOS (Basic Input/Output System).

Typy haseł

W program UEFI/BIOS Setup Utility można skonfigurować różne typy haseł.

Typy hasła	Wymagania wstępne	Użytkowanie
Hasło administratora	Nie	Należy je wprowadzić, aby uruchomić program Setup Utility.
Hasło użytkownika	Ustawienie hasła administratora jest wymagane.	Hasła użytkownika można użyć, aby uruchomić program Setup Utility.
Główne hasło dysku twardego	Nie	Należy je wprowadzić, aby uruchomić system operacyjny.
Hasło dysku twardego użytkownika	Ustawienie głównego hasła dysku twardego jest wymagane.	Hasła dysku twardego użytkownika można użyć, aby uruchomić system operacyjny.

Uwagi:

- Wszystkie hasła ustawione w programie Setup Utility muszą zawierać wyłącznie znaki alfanumeryczne.
- Jeśli program Setup Utility zostanie uruchomiony za pomocą hasła użytkownika, będzie można zmienić jedynie kilka ustawień.

Ustawianie hasła administratora

Ustawienie hasła administratora zapobiega dostępowi bez uprawnień do program UEFI/BIOS Setup Utility.

Uwaga: Jeśli zapomnisz hasła administratora, autoryzowany serwisant Lenovo nie będzie mógł go zresetować. Musisz oddać komputer do autoryzowanego serwisu firmy Lenovo w celu wymiany płyty głównej. W tym celu niezbędne jest okazanie dowodu zakupu. Może się to także wiązać z dodatkowymi opłatami za usługę i części.

- Krok 1. Otwórz program UEFI/BIOS Setup Utility.
- Krok 2. Wybierz kolejno pozycje **Security** → **Set Administrator Password** i naciśnij klawisz Enter.
- Krok 3. Wprowadź hasło zawierające wyłącznie litery i cyfr, a następnie naciśnij klawisz Enter.
- Krok 4. Wpisz hasło ponownie i naciśnij klawisz Enter.
- Krok 5. Wybierz kolejno opcje **Exit** → **Exit Saving Changes**.

Przy następnym uruchomieniu komputera trzeba podać hasło administratora, aby przejść do narzędzia konfiguracyjnego. Jeśli jest włączona opcja **Power on Password**, należy wprowadzić hasło administratora lub hasło użytkownika w celu uruchomienia komputera.

Zmianie lub usuwanie hasła administratora

Hasło administratora może zostać zmienione lub usunięte tylko przez administratora systemu.

- Krok 1. Otwórz program UEFI/BIOS Setup Utility przy użyciu hasła administratora.
- Krok 2. Wybierz kolejno pozycje **Security** → **Set Administrator Password** i naciśnij klawisz Enter.
- Krok 3. Wpisz bieżące hasło.
- Krok 4. Wpisz nowe hasło w polu tekstowym **Enter New Password**.

Krok 5. Ponownie wpisz nowe hasło w polu tekstowym **Confirm New Password**.

Informacja: Jeśli chcesz usunąć hasło, naciśnij klawisz Enter w obu polach i pozostaw je puste.

Krok 6. Wybierz kolejno opcje **Exit → Exit Saving Changes**.

Jeśli usuniesz hasło administratora, hasło użytkownika również zostanie usunięte.

Ustawianie hasła użytkownika

Przed ustawieniem hasła użytkownika należy ustawić hasło administratora.

Koniecznym może być ustawienia hasła użytkownika dla innych użytkowników przez administratora programu Setup Utility.

Krok 1. Otwórz program UEFI/BIOS Setup Utility przy użyciu hasła administratora.

Krok 2. Wybierz kolejno pozycje **Security → Set User Password** i naciśnij klawisz Enter.

Krok 3. Wprowadź hasło zawierające wyłącznie litery i cyfr, a następnie naciśnij klawisz Enter. Hasło użytkownika musi różnić się od hasła administratora.

Krok 4. Wpisz hasło ponownie i naciśnij klawisz Enter.

Krok 5. Wybierz kolejno opcje **Exit → Exit Saving Changes**.

Włączanie hasła włączania zasilania

Jeśli zostało ustawione hasło administratora, możesz w celu zwiększenia bezpieczeństwa aktywować także hasło włączania zasilania.

Krok 1. Otwórz program UEFI/BIOS Setup Utility.

Krok 2. Wybierz kolejno pozycje **Security → Power on Password** i naciśnij klawisz Enter.

Informacja: Wcześniej należy ustawić hasło administratora.

Krok 3. Zmień ustawienie na **Enabled**.

Krok 4. Wybierz kolejno opcje **Exit → Exit Saving Changes**.

Jeśli włączono hasło zasilania, monit o jego podanie jest wyświetlany przy każdym włączaniu komputera. Aby komputer został uruchomiony, trzeba wprowadzić hasło administratora lub użytkownika.

Ustawianie hasła dysku twardego

Za pomocą programu Setup Utility możesz ustawić hasło dysku twardego zapobiegające dostępowi do Twoich danych bez uprawnień.

Uwaga: Zachowaj ostrożność, ustawiając hasło dysku twardego. Jeśli zapomnisz tego hasła, autoryzowany serwisant Lenovo nie może go zresetować ani odzyskać danych z dysku twardego. Musisz oddać komputer do autoryzowanego serwisu firmy Lenovo w celu wymiany dysku twardego. W tym celu niezbędne jest okazanie dowodu zakupu. Może się to także wiązać z dodatkowymi opłatami za usługę i części.

Krok 1. Otwórz program UEFI/BIOS Setup Utility.

Krok 2. Wybierz kolejno pozycje **Security → Set Hard Disk Password** i naciśnij klawisz Enter.

Informacja: Jeśli program Setup Utility zostanie uruchomiony za pomocą hasła użytkownika, nie będzie można ustawić hasła dysku twardego.

Krok 3. Postępuj zgodnie z instrukcjami wyświetlanymi na ekranie, aby ustawić hasło główne oraz hasło użytkownika.

Informacja: Hasło główne oraz hasło dysku twardego użytkownika należy ustawić w tym samym czasie.

Krok 4. Wybierz kolejno opcje **Exit → Exit Saving Changes**.

Jeśli ustawiono hasło dysku twardego, należy je podać, aby uruchomić system operacyjny.

Zmiana lub usuwanie hasła dysku twardego

Krok 1. Otwórz program UEFI/BIOS Setup Utility.

Krok 2. Wybierz pozycję **Security**.

Krok 3. Zmień lub usuń hasło dysku twardego.

Aby zmienić lub usunąć hasło główne, wybierz opcję **Change Master Password** i naciśnij klawisz Enter.

Informacja: Jeśli usuniesz główne hasło dysku twardego, hasło użytkownika zostanie usunięte automatycznie.

Aby zmienić hasło użytkownika, wybierz opcję **Change User Password** i naciśnij klawisz Enter.

Informacja: Hasła dysku twardego użytkownika nie można usunąć osobno.

Krok 4. Wybierz kolejno opcje **Exit → Exit Saving Changes**.

Rozdział 4. Akcesoria

Niektóre modele komputerów mogą nie być wyposażone w pewne akcesoria.

Światło Lenovo Magic Bay

Światło Lenovo Magic Bay to regulowany moduł rozszerzający do światła.



Rysunek 11. Światło Lenovo Magic Bay – widok z przodu

Nr	Opis
1	Przycisk dotykowy
2	Złącze styków pogo
3	Światło LED

Informacja: Zamocuj dwie gumowe stópki przed zainstalowaniem modułu.

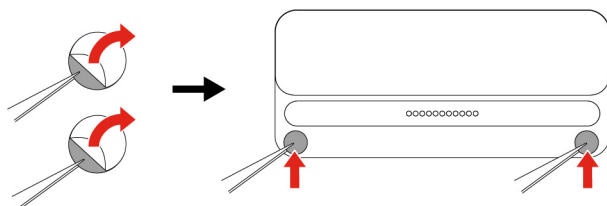

Przycisk dotykowy

Naciśnij przycisk dotykowy, aby wyregulować moc i jasność.

Złącze styków pogo

To złącze składa się z paska magnetycznego i zestawu styków pogo do magnetycznego mocowania komputera za pomocą zestawu pasujących metalowych styków.

Światło LED

Światło LED zapewnia dodatkowe źródło światła dla kamery komputera.

Kamera internetowa Lenovo Magic Bay 4K

Kamera internetowa Lenovo Magic Bay 4K to moduł rozszerzający do kamery.



Rysunek 12. Kamera internetowa Lenovo Magic Bay 4K – widok z przodu

Nr	Opis
1	Wskaźnik kamery
2	Przełącznik kamery
3	Złącze styków pogo
4	Złącze USB Type-C
5	Kamera

Informacja: Zamocuj dwie gumowe stópki przed zainstalowaniem modułu.

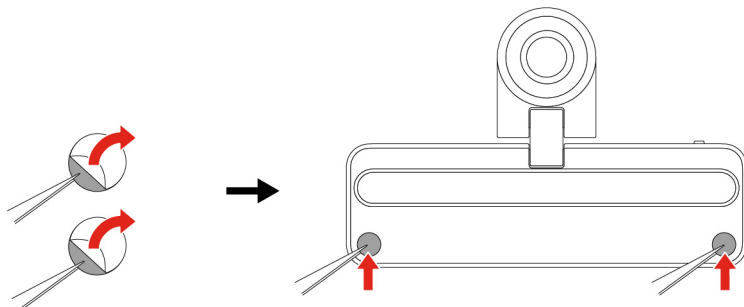
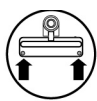

Wskaźnik kamery

Wskaźnik kamery wskazuje, czy kamera jest aktywowana.

Tabela 8. Stan i opis wskaźnika kamery

Stan wskaźnika kamery	Opis
Włączony	Kamera jest uruchomiona.
Wyłącz	Kamera nie jest uruchomiona.

Przełącznik kamery

Ten przełącznik służy do włączania i wyłączenia kamery.

Informacja: Ten przełącznik zaprojektowano z myślą o zapewnieniu ochrony prywatności. Jeśli nie musisz korzystać z kamery, przesuń przełącznik do pozycji Wył., aby uniemożliwić aplikacjom korzystanie z kamery.

Złącze styków pogo

To złącze składa się z paska magnetycznego i zestawu styków pogo do magnetycznego mocowania komputera za pomocą zestawu pasujących metalowych styków.

Złącze USB Type-C

To złącze USB Type-C® jest używane do łączenia się z komputerem w celu nawiązania połączenia między urządzeniami.

Kamera

Kamera rejestruje światło widzialne i zamienia je na sygnały cyfrowe. Służy do rejestrowania nagrań i prowadzenia rozmów wideo.

Lenovo Magic Bay LTE

Lenovo Magic Bay LTE to klucz sprzętowy 4G LTE.

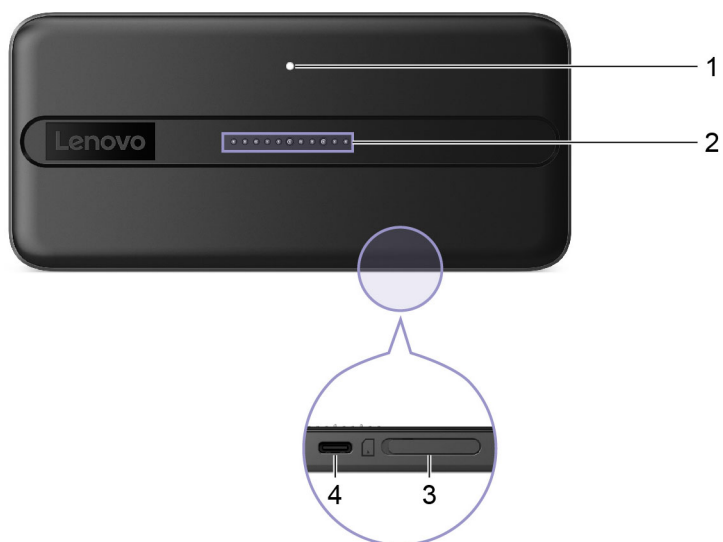

Rysunek 13. Lenovo Magic Bay LTE – widok z przodu

Nr	Opis
1	Kontrolka połączenia z siecią komórkową
2	Złącze styków pogo
3	Gniazdo karty nano SIM
4	Złącze USB Type-C

Informacja: Zamocuj dwie gumowe stópki przed zainstalowaniem modułu.

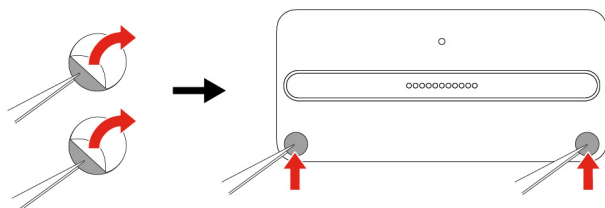

Kontrolka połączenia z siecią komórkową

Kontrolka połączenia z siecią komórkową wskazuje, czy nawiązane jest połączenie z siecią komórkową.

Tabela 9. Stan kontrolki połączenia z siecią komórkową i opis

Stan kontrolki połączenia z Internetem	Opis
Włączony	Komputer jest połączony z siecią komórkową.
Wyłącz	Komputer jest odłączony od sieci komórkowej.

Złącze styków pogo

To złącze składa się z paska magnetycznego i zestawu styków pogo do magnetycznego mocowania komputera za pomocą zestawu pasujących metalowych styków.

Gniazdo karty nano SIM

Karta nano SIM (Subscriber Identity Module) (sprzedawana osobno) zapewnia łączność z mobilną siecią szerokopasmową.

Złącze USB Type-C

To złącze USB Type-C® jest używane do łączenia się z komputerem w celu nawiązania połączenia między urządzeniami.

Rozdział 5. Pomoc i obsługa techniczna

Często zadawane pytania (FAQ)

Jak podzielić dysk na partycje

Zobacz <https://support.lenovo.com/solutions/ht503851>.

Co zrobić, jeśli komputer przestaje reagować

Naciśnij i przytrzymaj przycisk zasilania, dopóki komputer się nie wyłączy. Następnie uruchom komputer ponownie.

Co robić w przypadku wylania płynu na komputer

1. Ostrożnie odłącz zasilacz i natychmiast wyłącz komputer. Im szybciej zapobiegiesz przepływowi prądu przez komputer, tym bardziej ograniczysz szkody wyrządzone z powodu zwarcia.

Uwaga: Chociaż wyłączając natychmiast komputer, możesz utracić część danych lub pracy, pozostawienie komputera włączonego może spowodować, że stanie się on bezużyteczny.

2. Zanim ponownie włączysz komputer, poczekaj, aż płyn wyschnie.

ZAGROŻENIE:

Nie próbuj odprowadzić płynu, przekręcając komputer. Jeśli komputer jest wyposażony w otwory na dole klawiatury do odprowadzania płynów, płyn zostanie przez nie odprowadzony.

Skąd mogę pobrać najnowsze sterowniki urządzeń oraz systemu UEFI/BIOS

- Lenovo Vantage lub Lenovo BaiYing
- Serwis www pomocy technicznej Lenovo: <https://support.lenovo.com>

Dlaczego jasność ekranu stale się zmienia

Komputer może być wyposażony w czujnik oświetlenia i może mieć włączoną funkcję jasności adaptacyjnej. Czujnik oświetlenia może wykrywać natężenie światła w Twoim otoczeniu. Korzystając z danych z czujnika, system operacyjny może dynamicznie dostosowywać jasność ekranu.

Funkcję jasności adaptacyjnej można wyłączyć w systemie operacyjnym. W systemach operacyjnych Windows ustawienia jasności adaptacyjnej znajdują się zwykle w menu **Ustawienia** → **System** → **Ekran**.

Dlaczego mój komputer uruchamia się automatycznie po otwarciu pokrywy

Na komputerze może być włączona funkcja Flip to Start. Wiele notebooków Lenovo jest wyposażonych w czujnik, który wykrywa kąt otwarcia pokrywy. Gdy otwierasz pokrywę, czujnik to wykrywa. Jeśli funkcja Flip to Start jest włączona, komputer będzie reagować na otwarciu pokrywy automatycznym uruchomieniem.

Jeśli nie chcesz korzystać z tej funkcji, możesz ją wyłączyć. Funkcję Flip to Start można włączyć lub wyłączyć w następujących aplikacjach:

- Lenovo Vantage lub Lenovo BaiYing
- Firmware Setup Utility

Nacisnąłem klawisz Copilot na klawiaturze, ale ani Copilot w Windows, ani Windows Search nie otworzyły się. Jaka może być potencjalna przyczyna?

Twoja wersja systemu operacyjnego Windows jest nieaktualna i nie zawiera niezbędnych składników oprogramowania. Zaktualizuj system operacyjny Windows do wersji 23H2 lub nowszej za pomocą usługi Windows Update i spróbuj ponownie.

Informacja: Aktualizacja do wersji 23H2 może nie być od razu dostępna na Twoim komputerze. Może być konieczne okresowe otwieranie witryny Windows Update i ręczne sprawdzanie dostępności aktualizacji w celu zainstalowania wersji 23H2, gdy stanie się ona dostępna dla Twojego komputera.

Zasoby samopomocy

Skorzystaj z następujących zasobów samopomocy, aby uzyskać więcej informacji o komputerze i rozwiązywaniu problemów.

Zasoby	Jak uzyskać dostęp?
Rozwiązywanie problemów i najczęściej zadawane pytania	<ul style="list-style-type: none">• https://www.lenovo.com/tips• https://forums.lenovo.com
Informacje o ułatwieniach dostępu	https://www.lenovo.com/accessibility
Resetowanie lub przywracanie systemu Windows	<ul style="list-style-type: none">• Korzystanie z opcji odzyskiwania Lenovo.<ol style="list-style-type: none">1. Odwiedź stronę https://support.lenovo.com/HowToCreateLenovoRecovery.2. Postępuj zgodnie z instrukcjami wyświetlanymi na ekranie.• Korzystanie z opcji odzyskiwania systemu Windows.<ol style="list-style-type: none">1. Odwiedź stronę https://pcsupport.lenovo.com.2. Wykryj model komputera lub wybierz go ręcznie.3. Kliknij Diagnostyka → Diagnostyka systemu operacyjnego, a następnie postępuj zgodnie ze wskazówkami na ekranie.
Użyj oprogramowania Lenovo Vantage lub Lenovo BaiYing, aby: <ul style="list-style-type: none">• Pobrać i zainstalować najnowsze sterowniki i oprogramowanie sprzętowe.• Konfigurowanie ustawień sprzętu• Zdiagnozować problemy ze sprzętem komputera.• Sprawdzić status gwarancji komputera.	Użyj funkcji Windows Search.
Dokumentacja produktu: <ul style="list-style-type: none">• Ogólne uwagi o bezpieczeństwie i zgodności	1. Przejdź pod adres https://support.lenovo.com .

Zasoby	Jak uzyskać dostęp?
<ul style="list-style-type: none"> • Podręcznik na temat bezpieczeństwa i gwarancji • Podręcznik konfiguracji • Ten podręcznik użytkownika • Regulatory Notice 	<ol style="list-style-type: none"> 2. Wykryj model komputera lub wybierz model ręcznie. 3. Wybierz pozycję Documentation (Dokumentacja) i odfiltruj żadaną dokumentację.
<p>Serwis WWW wsparcia Lenovo zawiera najnowsze informacje dotyczące wsparcia, między innymi:</p> <ul style="list-style-type: none"> • Sterowniki i oprogramowanie • Rozwiązania diagnostyczne • Gwarancja na produkt i usługi • Szczegóły produktu i części • Baza wiedzy i najczęściej zadawane pytania 	<p>Przejdź pod adres https://support.lenovo.com</p>
<p>Pomoc systemu Windows</p>	<ul style="list-style-type: none"> • Użyj opcji Uzyskaj pomoc lub Porady. • Użyj funkcji Windows Search lub osobistego asystenta Cortana®. • Serwis WWW pomocy technicznej firmy Microsoft: https://support.microsoft.com

Czym są CRU?

Części wymienne przez klienta (CRU) są elementami, które mogą zostać ulepszone lub wymienione przez użytkownika. Komputer Lenovo może zawierać następujące typy części CRU:

Części CRU do samodzielnego montażu

Części, które mogą zostać zainstalowane lub łatwo wymienione przez samego klienta lub przeszkolonych serwisantów za dodatkową opłatą.

Części CRU objęte usługą opcjonalną

Części, które mogą zostać zainstalowane lub wymienione przez klientów posiadających wyższe umiejętności techniczne. Instalacja lub wymiana takich części może też być realizowana przez wykwalifikowanych serwisantów w ramach gwarancji, jaką objęte jest urządzenie klienta.

Jeśli użytkownik zamierza zainstalować CRU, Lenovo prześle CRU w tym celu. Od użytkownika może być wymagany zwrot uszkodzonej części zastąpionej przez CRU. Kiedy wymagany jest zwrot: (1) instrukcje zwrotu, opłacona etykieta wysyłkowa i pojemnik zostaną dołączone do zastępczej części CRU; oraz (2) użytkownik może zostać obciążony opłatą za wymianę CRU, w przypadku, gdy Lenovo nie otrzyma zwróconej wadliwej części CRU w ciągu trzydziestu (30) dni od wysłania zastępczego CRU do użytkownika. Aby uzyskać szczegółowe informacje, patrz *Ograniczona gwarancja Lenovo* na stronie https://www.lenovo.com/warranty/llw_02.

CRU dla modelu produktów

Poniższa tabela wymienia części CRU i rodzaje CRU określone dla modelu posiadanego przez użytkownika.

Część	Części CRU do samodzielnego montażu	Części CRU objęte usługą opcjonalną
Kabel zasilający *	X	
Zasilacz	X	
Światło Lenovo Magic Bay *	X	
Kamera internetowa Lenovo Magic Bay 4K *	X	
Lenovo Magic Bay LTE *	X	

* w wybranych modelach

Uwagi:

- Instrukcja wymiany części CRU znajduje się w co najmniej jednej z poniższych publikacji i może zostać przekazana od Lenovo w dowolnym momencie na żądanie użytkownika.

Podręcznik użytkownika dla produktu

drukowane publikacje dołączone do produktu

- Wszelkie części nie wymienionych powyżej w tym wbudowanego akumulatora, może wymienić wyłącznie punkt serwisowy lub personel techniczny autoryzowany przez Lenovo. Więcej informacji można znaleźć na stronie <https://support.lenovo.com/partnerlocation>.

Kontakt telefoniczny z firmą Lenovo

Jeśli nie udało się rozwiązać problemu i nadal potrzebujesz pomocy, zadzwoń do Centrum wsparcia dla klientów Lenovo.

Zanim się skontaktujesz z firmą Lenovo

Zanim się skontaktujesz z firmą Lenovo, zapisz informacje o produkcie i szczegóły dotyczące problemu.

Informacje o produkcie	Objawy problemu i dotyczące go szczegóły
<ul style="list-style-type: none"> • Nazwa produktu • Typ i numer modelu komputera 	<ul style="list-style-type: none"> • Na czym polega problem? Czy występuje zawsze, czy tylko sporadycznie? • Komunikat o błędzie lub kod błędu • Jakiego systemu operacyjnego używasz? Jakiej wersji? • Jakie aplikacje były uruchomione w chwili wystąpienia problemu? • Czy problem można odtworzyć? Jeśli tak, to w jaki sposób?

Informacja: Nazwę produktu i numer seryjny zazwyczaj można znaleźć w dolnej części komputera, na jego etykiecie lub obudowie.

Centrum wsparcia dla klientów Lenovo

Podczas okresu gwarancyjnego możesz zadzwonić do Centrum wsparcia dla klientów Lenovo, aby uzyskać pomoc.

Numery telefonów

Listę telefonów do pomocy technicznej Lenovo w swoim kraju lub regionie można znaleźć pod adresem <https://pcsupport.lenovo.com/supportphonenumberlist>.

Informacja: Numery telefonów mogą ulec zmianie bez powiadomienia. Jeśli nie ma tam numeru dla danego kraju lub regionu, skontaktuj się ze sprzedawcą lub przedstawicielem Lenovo ds. marketingu.

Usługi dostępne w okresie gwarancyjnym

- Określanie problemów — do dyspozycji jest przeszkolony personel, który pomaga w określaniu problemów ze sprzętem i w podejmowaniu decyzji o niezbędnych działaniach mających na celu usunięcie problemu.
- Naprawa sprzętu firmy Lenovo – jeśli przyczyną problemu jest sprzęt objęty gwarancją firmy Lenovo, dostępny jest przeszkolony personel, który zapewnia odpowiedni zakres serwisu.
- Zarządzanie zmianami serwisowymi — sporadycznie mogą wystąpić zmiany, których wprowadzenie jest wymagane po sprzedaży produktu. Firma Lenovo lub autoryzowany przez nią reseler zapewni wprowadzenie wybranych zmian serwisowych (Engineering Changes — EC), które mają zastosowanie do danego sprzętu.

Nieobjęte usługi

- wymianę lub instalowanie części innych niż wyprodukowane przez firmę Lenovo lub nieobjętych gwarancją firmy Lenovo;
- identyfikacji źródeł problemów z oprogramowaniem;
- konfigurowanie systemu UEFI/BIOS podczas instalacji lub uaktualniania;
- zmian, modyfikacji lub aktualizacji sterowników urządzeń;
- instalowania i obsługi sieciowego systemu operacyjnego (network operating system — NOS);
- instalowania i obsługi programów.

Warunki Ograniczonej Gwarancji mające zastosowanie do produktu sprzętowego Lenovo podano w sekcji „Informacje dotyczące gwarancji” w *Podręczniku na temat bezpieczeństwa i gwarancji* dołączonym do komputera.

Zakup dodatkowych usług

W okresie gwarancyjnym oraz po nim możesz nabyć dodatkowe usługi od firmy Lenovo pod adresem <https://pcsupport.lenovo.com/warrantyupgrade>.

Dostępność tych usług oraz ich nazewnictwo są różne w poszczególnych krajach i regionach.

Dodatek A. Opisy funkcji klawiszy dostępu Lenovo

Ikony, którymi są oznaczone klawisze dostępu, określają ich funkcje. W poniższej tabeli opisano funkcje wszystkich klawiszy dostępu Lenovo. Klawiatura komputera Lenovo powinna obsługiwać jedynie część wymienionych klawiszy dostępu.

Tabela 10. Ikony klawiszy dostępu i oznaczone nimi funkcje



































Ikona klawisza dostępu	Opis funkcji
	Wyłącza lub włącza dźwięk.
	Umożliwia zwiększenie poziomu głośności.
	Umożliwia zmniejszenie poziomu głośności.
	Umożliwia włączenie lub wyłączenie mikrofonu.
	Zwiększa jasności ekranu.
	Zmniejsza jasność ekranu.
	Umożliwia wybór i konfigurację urządzeń wyświetlających.
	Umożliwia włączenie lub wyłączenie trybu samolotowego. (System operacyjny Windows)
	Wyświetla panel szybkiego uruchamiania programu Lenovo Smart Key.
	Włącza lub wyłącza panel dotykowy.
	Wyświetla wszystkie otwarte aplikacje w postaci miniaturk. (System operacyjny Windows)
	Otwiera aplikację Kalkulator. (System operacyjny Windows)
	Otwiera narzędzie Wycinanie. (System operacyjny Windows)
	Otwiera aplikację Ustawienia. (System operacyjny Windows)
	Blokuje ekran. (System operacyjny Windows)
	Otwiera historię schowka. (System operacyjny Windows)
	Przełącza komputer w tryb uśpienia.
	Otwiera menu kontekstowe bieżącej aktywnej aplikacji.
	Otwiera skojarzoną aplikację lub usługę głosową albo wywołuje aplikację asystenta Microsoft Cortana.
	Pozwala dostosować podświetlenie klawiatury.
	Umożliwia zwiększenie jasności podświetlenia klawiatury.
	Umożliwia zmniejszenie jasności podświetlenia klawiatury.
	Umożliwia odebranie połączenia przychodzącego w aplikacji Microsoft Teams.
	Umożliwia odrzucenie połączenia przychodzącego w aplikacji Microsoft Teams.
	Umożliwia dostęp do zasobów wsparcia Lenovo.

Tabela 10. Ikony klawiszy dostępu i oznaczone nimi funkcje (ciąg dalszy)

Ikona klawisza dostępu	Opis funkcji
	Umożliwia uruchomienie/wstrzymanie odtwarzania zawartości audio lub wideo.
	Umożliwia zatrzymanie odtwarzania zawartości audio lub wideo.
	Odtwarza poprzedni plik audio lub wideo z listy odtwarzania.
	Odtwarza następny plik audio lub wideo z listy odtwarzania.
	Umożliwia przełączanie aktywnego trybu pracy komputera.
	Umożliwia rozmycie tła na potrzeby wideokonferencji.
	Umożliwia przełączanie aktywnego trybu audio komputera.
	Umożliwia włączenie lub wyłączenie trybu wyświetlania nocnego. (System operacyjny Windows)
	Włącza/wyłącza tryb ochrony oczu.
	Otwiera niestandardową (zdefiniowaną przez użytkownika) aplikację. Informacja: Aby zresetować aplikację docelową, naciśnij dwukrotnie ten klawisz.

Informacja: Funkcje klawiszy dostępu mogą ulec zmianie w przypadku aktualizacji powiązanej aplikacji lub systemu operacyjnego Windows.

Dodatek B. Uwagi i znaki towarowe

Uwagi

Firma Lenovo może nie oferować w niektórych krajach produktów, usług lub opcji omawianych w niniejszej publikacji. Informacje o produktach i usługach dostępnych w danym kraju można uzyskać od lokalnego przedstawiciela firmy Lenovo. Odwołanie do produktu, programu lub usługi firmy Lenovo nie oznacza, że można użyć wyłącznie tego produktu, programu lub usługi. Zamiast nich można zastosować ich odpowiednik funkcjonalny pod warunkiem, że nie narusza to praw własności intelektualnej firmy Lenovo. Jednakże cała odpowiedzialność za ocenę przydatności i sprawdzenie działania produktu, programu lub usługi, pochodzących od innego producenta, spoczywa na użytkowniku.

Firma Lenovo może mieć patenty lub złożone wnioski patentowe na towary i usługi, o których mowa w niniejszej publikacji. Przedstawienie tej publikacji nie daje żadnych uprawnień licencyjnych do tychże patentów. Pisemne zapytania w sprawie licencji można przysyłać na adres:

Lenovo (United States), Inc.

8001 Development Drive

Morrisville, NC 27560

U.S.A.

Attention: Lenovo Director of Licensing

LENOVO DOSTARCZA TĘ PUBLIKACJĘ W TAKIM STANIE, W JAKIM SIĘ ZNAJDUJE („AS IS”) BEZ UDZIELANIA JAKICHKOLWIEK GWARANCJI (W TYM TAKŻE RĘKOJMI), WYRAŻNYCH LUB DOMNIEMANYCH, A W SZCZEGÓLNOŚCI DOMNIEMANYCH GWARANCJI PRZYDATNOŚCI HANDLOWEJ, PRZYDATNOŚCI DO OKREŚLONEGO CELU ORAZ GWARANCJI, ŻE PUBLIKACJA NIE NARUSZA PRAW STRON TRZECICH. Ustawodawstwa niektórych krajów nie dopuszczają zastrzeżeń dotyczących gwarancji wyraźnych lub domniemanych w odniesieniu do pewnych transakcji; w takiej sytuacji powyższe zdanie nie ma zastosowania.

Informacje te są okresowo aktualizowane, a zmiany zostaną ujęte w kolejnych wydaniach tej publikacji. Aby lepiej świadczyć swe usługi, Lenovo zastrzega sobie prawo do ulepszania i/lub modyfikowania produktów i oprogramowania opisanych w podręcznikach dołączonych do komputera oraz treści samych podręczników w dowolnym czasie, bez powiadamiania.

Interfejs oraz funkcje oprogramowania oraz konfiguracji sprzętu opisane w podręcznikach dołączonych do komputera mogą różnić się od faktycznej konfiguracji zakupionego komputera. Informacje o konfiguracji produktu znaleźć można w odpowiedniej umowie (o ile taką zawarto), na liście pakunkowej produktu lub uzyskać od sprzedawcy. Firma Lenovo ma prawo do stosowania i rozpowszechniania informacji przysłanych przez użytkownika w dowolny sposób, jaki uzna za właściwy, bez żadnych zobowiązań wobec ich autora.

Produkty opisane w niniejszym dokumencie nie są przeznaczone do zastosowań związanych z wszczepieniami lub podtrzymywaniem życia, gdzie niewłaściwe funkcjonowanie może spowodować uszczerbek na zdrowiu lub śmierć. Informacje zawarte w niniejszym dokumencie pozostają bez wpływu na dane techniczne produktów oraz gwarancje firmy Lenovo. Żadne z postanowień niniejszego dokumentu nie ma charakteru wyraźnej lub domniemanej licencji czy zabezpieczenia bądź ochrony przed roszczeniami w ramach praw własności intelektualnej firmy Lenovo lub stron trzecich. Wszelkie zawarte tu informacje zostały uzyskane w konkretnym środowisku i mają charakter ilustracyjny. Wyniki osiągnięte w innych środowiskach operacyjnych mogą być odmienne.

Firma Lenovo ma prawo do stosowania i rozpowszechniania informacji przysłanych przez użytkownika w dowolny sposób, jaki uzna za właściwy, bez żadnych zobowiązań wobec ich autora.

Wszelkie wzmianki w niniejszej publikacji na temat stron internetowych innych firm zostały wprowadzone wyłącznie dla wygody użytkownika i w żadnym wypadku nie stanowią zachęty do ich odwiedzania. Materiały dostępne na tych stronach nie wchodzi w skład materiałów opracowanych do tego produktu firmy Lenovo, a użytkownik może korzystać z nich na własną odpowiedzialność.

Wszelkie dane dotyczące wydajności zostały zebrane w kontrolowanym środowisku. Dlatego też rezultaty osiągnięte w innych środowiskach operacyjnych mogą być inne. Niektóre pomiary mogły być dokonywane na systemach będących w fazie rozwoju i nie ma gwarancji, że pomiary te wykonane na ogólnie dostępnych systemach dadzą takie same wyniki. Niektóre z pomiarów mogły być estymowane przez ekstrapolację. Rzeczywiste wyniki mogą być inne. Użytkownicy powinni we własnym zakresie sprawdzić odpowiednie dane dla ich środowiska.

Właścicielem praw autorskich do niniejszego dokumentu jest firma Lenovo. Nie jest on objęty żadną licencją „open source”, w tym żadnymi umowami dotyczącymi systemu Linux, które mogą towarzyszyć oprogramowaniu uwzględnionemu w tym produkcie. Lenovo może aktualizować ten dokument w dowolnym czasie bez powiadomienia.

W celu uzyskania najnowszych informacji lub w przypadku pytań lub uwag, skontaktuj się z lub odwiedź serwis WWW firmy Lenovo:

<https://support.lenovo.com>

Znaki towarowe

Lenovo i logo Lenovo są znakami towarowymi firmy Lenovo. Thunderbolt jest znakiem towarowym firmy Intel Corporation lub jej podmiotów zależnych. Microsoft, Windows, Windows Hello, OneDrive, Outlook, Skype, Office 365 i Cortana są znakami towarowymi grupy Microsoft. DisplayPort jest znakiem towarowym Video Electronics Standards Association. Wi-Fi i Miracast są zarejestrowanymi znakami towarowymi firmy Wi-Fi Alliance. USB Type-C jest zastrzeżonym znakiem towarowym USB Implementers Forum. Wszelkie inne znaki towarowe należą do odpowiednich właścicieli.