

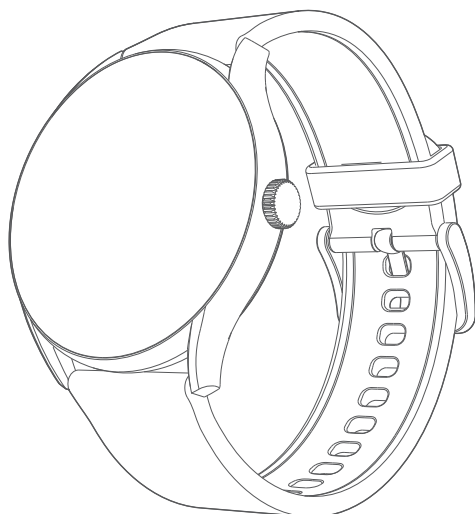

Zeskanuj kod QR, aby pobrać instrukcje w innych językach.



QCY Watch GT

Smartwatch
Instrukcja obsługi

WYGLĄD PRODUKTU ORAZ ZWARTOŚĆ OPAKOWANIA

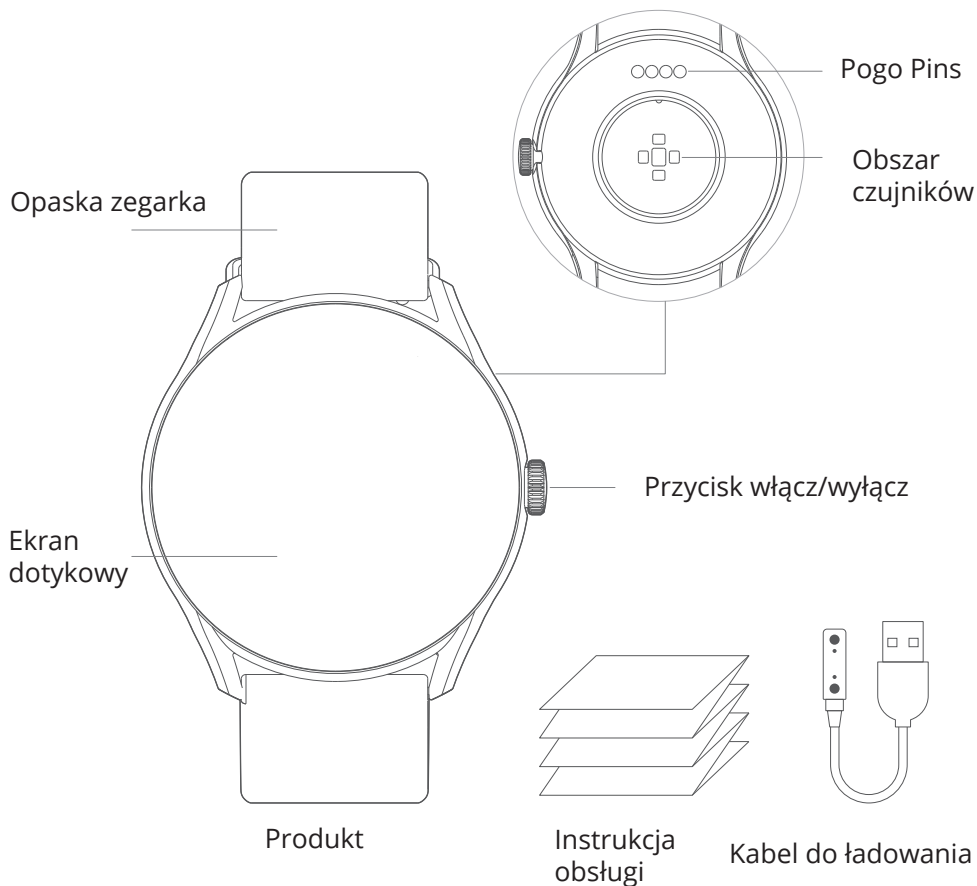

Uwaga! Ilustracje zawarte w instrukcji obsługi mają charakter wyłącznie poglądowy.

ZASADY NOSZENIA

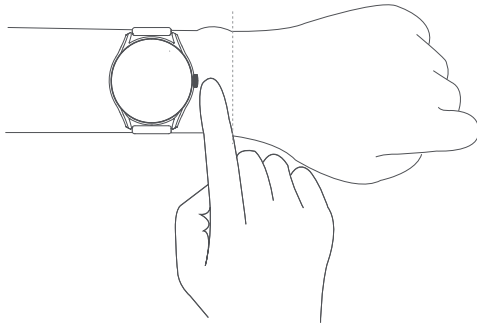

1. Nałóż zegarek w odległości 1,5 cm od nadgarstka oraz dopasuj ciasność paska do własnych potrzeb.
 2. W trakcie uprawiania sportu zaleca się mocniejsze zaciśnięcie opaski zegarka i poluzowanie jej po zakończeniu ćwiczeń.
- Uwaga. Jeżeli opaska zegarka jest noszona zbyt luźno dane dotyczące pomiaru tętna mogą być nie dokładne.

Odłączenie opaski od zegarka- ilustracja poniżej:

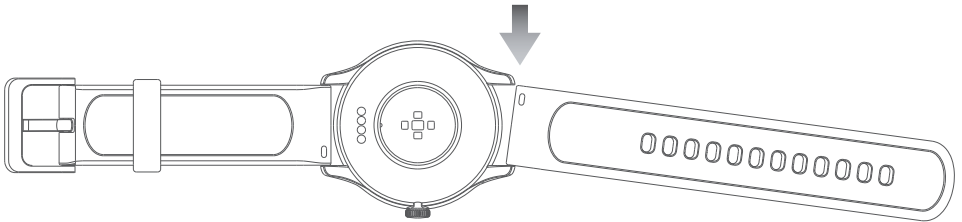

Uwaga: Pociągnij, aby sprawdzić, czy opaska jest dobrze zamontowana.

APLIKACJA I PAROWANIE

Aplikacja QCY jest niezbędna do korzystania z zegarka. Aby pobrać aplikację wykonaj poniższe czynności:

1. Włącz zegarek - naciśnij i przytrzymaj przycisk włącz/wyłącz.

2. Pobierz i zainstaluj aplikację (dwie metody):

-Metoda 1: Za pomocą telefonu zeskanuj kod QR na ekranie zegarka lub w instrukcji obsługi, aby pobrać aplikację. Na głównej stronie aplikacji wybierz model zegarka, przejdź do strony skanowania, a następnie zeskanuj kod QR.

-Metoda 2: Wyszukaj i pobierz aplikację QCY w App Store.

3. Otwórz aplikację i postępuj zgodnie z instrukcjami, aby sparować zegarek z telefonem. Możesz stuknąć „+” w prawym górnym rogu aplikacji, wyszukać model zegarka i stuknąć jego nazwę, a następnie postępować zgodnie z instrukcjami, aby dokończyć parowanie



Zeskanuj, aby pobrać aplikację

INSTRUKCJE UŻYTKOWANIA

Wejdź na stronę główną i przesunij w dół od góry, aby otworzyć opcję szybkich ustawień.

Wejdź na stronę główną, przesunij od lewej do prawej, aby wejść na stronę pierwszego poziomu.

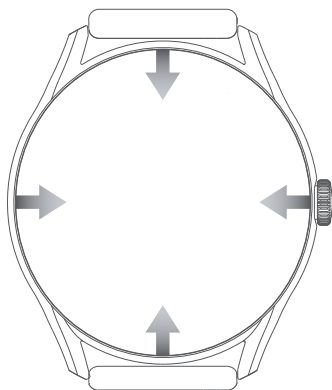

Wejdź na stronę główną, przesunij od lewej do prawej, aby wejść na stronę pierwszego poziomu.

Przesunij w górę od dołu, aby otworzyć listę wiadomości.

Przesuń palcem od lewej do prawej, aby wrócić do poprzedniej strony

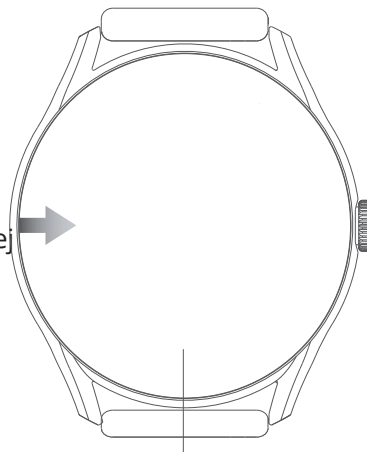

Naciśnij i przytrzymaj przez 3 sekundy, aby włączyć lub wyłączyć zegarek

Naciśnij, aby powrócić do poprzedniej strony

Naciśnij, aby wstrzymać /wznowić tryb sportowy

Na stronie głównej naciśnij i przytrzymaj przycisk przez 3 sekundy, aby wejść w opcję zmiany tarczy zegarka

ŁADOWANIE

1. Podłącz jedną końcówkę kabla do styków z tyłu zegarka.
2. Podłącz drugą końcówkę kabla do standardowej ładowarki o parametrach 5V/2A.
3. Jeżeli zegarek nie był używany przez dłuższy czas i nie można do włączyć, podłącz zegarek do ładowania. Ikona ładowania pojawi się po około minucie od momentu podłączenia do ładowania.
4. Upewnij się, że styki znajdujące się z tyłu zegarka są czyste i suche.

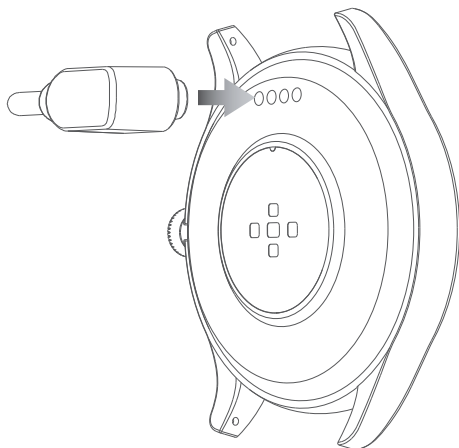

ŚRODKI OSTROŻNOŚCI

1. Nie należy samodzielnie demontować, modyfikować ani naprawiać zegarka, aby nie doprowadzić do jego uszkodzenia lub innych zagrożeń.
2. Nie przechowuj zegarka w środowisku o temperaturze poniżej 0°C oraz powyżej 45°C.



RoHS
Made In China

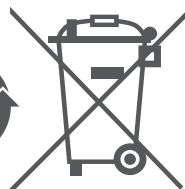

Uproszczona deklaracja zgodności

Producent: Dongguan Hele Electronics Co, Ltd.

Adres: No.325 Yuehui Rd. Daojiao Town Dongguan City Guangdong Province

China

Produkt: Smartwatch

Model: WATCH GT (S8)

Częstotliwość radiowa:2402MHz-2480MHz

Maksymalna moc częstotliwości radiowej:<4dBm

Wyrób jest zgodny z dyrektywą Parlamentu Europejskiego i Rady 2014/53/UE z dnia 16 kwietnia 2014 r. w sprawie harmonizacji ustawodawstw państw członkowskich dotyczących udostępniania na rynku urządzeń radiowych i uchylającą dyrektywę 1999/5/WE.

Deklaracja zgodności dostępna na stronie internetowej:

<https://files.innpro.pl/QCY>

Środki ostrożności

1. Przed przystąpieniem do ładowania sprawdź, czy styki urządzenia są czyste.
2. Nigdy nie pozostawiaj urządzenia podczas użytkowania i ładowania bez nadzoru.
3. Zadbaj o to, aby w sytuacji awaryjnej móc szybko odłączyć urządzenie od źródła zasilania.
4. Nigdy nie wystawiaj urządzenia na działanie wysokiej temperatury.
5. Ładuj urządzenie w miejscu suchym i dobrze wentylowanym z dala od materiałów łatwopalnych, zachowaj wolną przestrzeń min. 1m od innych obiektów.
6. Nigdy nie zakrywaj urządzenia podczas ładowania.
7. Nigdy nie używaj zasilacza, stacji ładowania, kabli itp. bez rekomendacji i atestu producenta.
8. Zadbaj o swoje mienie, urządzenie wyposażone jest w ogniwa, które są trudne do ugaszenia, wyposaż się w płachtę gaśniczą.

Ochrona środowiska



Zużyty sprzęt elektroniczny oznakowany zgodnie z dyrektywą Unii Europejskiej, nie może być umieszczany łącznie z innymi odpadami komunalnymi. Podlega on selektywnej zbiórce i recyklingowi w wyznaczonych punktach. Zapewniając jego prawidłowe usuwanie, zapobiegasz potencjalnym, negatywnym konsekwencjom dla środowiska naturalnego i zdrowia ludzkiego. System zbierania zużytego sprzętu zgodny jest z lokalnie obowiązującymi przepisami ochrony środowiska dotyczącymi usuwania odpadów. Szczegółowe informacje na ten temat można uzyskać w urzędzie miejskim, zakładzie oczyszczania lub sklepie, w którym produkt został zakupiony.

CE Produkt spełnia wymagania dyrektyw tzw. Nowego Podejścia Unii Europejskiej (UE), dotyczących zagadnień związanych z bezpieczeństwem użytkownika, ochroną zdrowia i ochroną środowiska, określających zagrożenia, które powinny zostać wykryte i wyeliminowane.

Niniejszy dokument jest tłumaczeniem oryginalnej instrukcji obsługi, stworzonej przez producenta.

Produkt należy regularnie konserwować (czyścić) we własnym zakresie lub przez wyspecjalizowane punkty serwisowe na koszt i w zakresie użytkownika. W przypadku braku informacji o koniecznych akcjach konserwacyjnych cyklicznych lub serwisowych w instrukcji obsługi, należy regularnie, minimum raz na tydzień oceniać odmiennosć stanu fizycznego produktu od fizycznie nowego produktu. W przypadku wykrycia lub stwierdzenia jakiegokolwiek odmiennosć należy pilnie podjąć kroki konserwacyjne (czyszczenie) lub serwisowe. Brak poprawnej konserwacji (czyszczenia) i reakcji w chwili wykrycia stanu odmiennosć może doprowadzić do trwałego uszkodzenia produktu. Gwarant nie ponosi odpowiedzialności za uszkodzenia wynikające z zaniedbania.

Szczegółowe informacje o warunkach gwarancji dystrybutora /
producenta dostępne na stronie internetowej
<https://serwis.innpro.pl/gwarancja>

Akumulator LI-ION

Urządzenie wyposażone jest w akumulator LI ION (litowo-jonowy), który z uwagi na swoją fizyczną i chemiczną budowę starzeje się z biegiem czasu i użytkowania. Producent określa maksymalny czas pracy urządzenia w warunkach laboratoryjnych, gdzie występują optymalne warunki pracy dla urządzenia, a sam akumulator jest nowy i w pełni naładowany. Czas pracy w rzeczywistości może się różnić od deklarowanego w ofercie i nie jest to wada urządzenia a cecha produktu. Aby zachować maksymalną żywotność akumulatora, nie zaleca się go rozładowywać do poziomu poniżej 3,18V lub 15% ogólnej pojemności. Niższe wartości, jak np. 2,5V dla ogniwa uszkadzają je trwale i nie jest to objęte gwarancją. W przypadku zaniechania używania akumulatora lub całego urządzenia przez czas dłuższy niż jeden miesiąc należy akumulator naładować do 50% i sprawdzać cyklicznie co dwa miesiące poziom jego naładowania. Przechowuj akumulator i urządzenie w miejscu suchym, z dala od słońca i ujemnych temperatur.

Akumulator LIPO

Urządzenie wyposażone jest w akumulator LI PO (litowo-polimerowy), który z uwagi na swoją fizyczną i chemiczną budowę starzeje się z biegiem czasu i użytkowania. Producent określa maksymalny czas pracy urządzenia w warunkach laboratoryjnych, gdzie występują optymalne warunki pracy dla urządzenia, a sam akumulator jest nowy i w pełni naładowany. Czas pracy w rzeczywistości może się różnić od deklarowanego w ofercie i nie jest to wada urządzenia a cecha produktu. Aby zachować maksymalną żywotność akumulatora, nie zaleca się go rozładowywać do poziomu poniżej 3,5V lub 5% ogólnej pojemności. Niższe wartości, jak np 3,2V dla ogniwa uszkadzają je trwale i nie jest to objęte gwarancją. W przypadku zaniechania używania akumulatora lub całego urządzenia przez czas dłuższy niż jeden miesiąc należy akumulator naładować do 50% i sprawdzać cyklicznie co dwa miesiące poziom jego naładowania. Przechowuj akumulator i urządzenie w miejscu suchym, z dala od słońca i ujemnych temperatur.