

EPDS

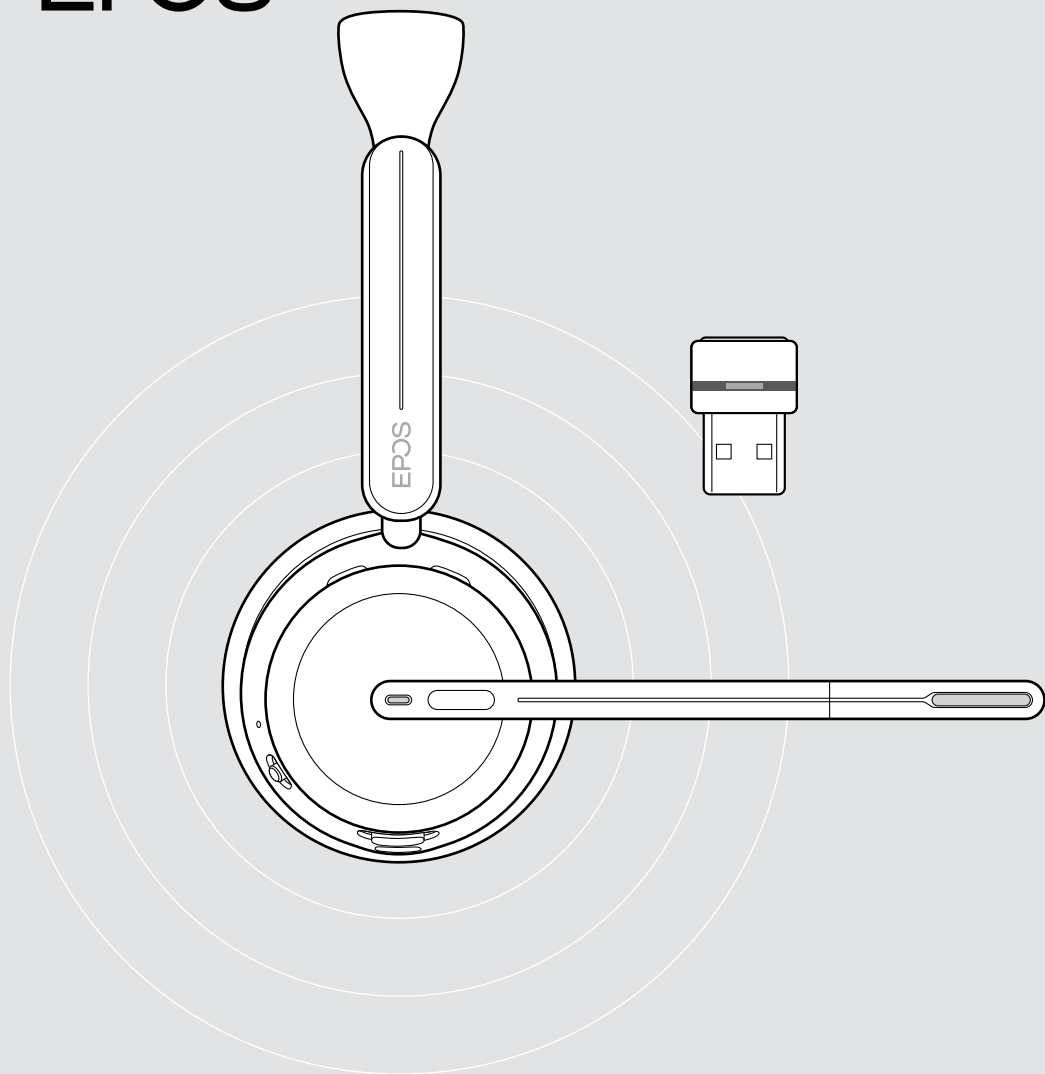

IMPACT 1000 series

Nauszny zestaw słuchawkowy Bluetooth® z kluczem sprzętowym

Instrukcja obsługi

Spis treści

Witamy	3
Zawartość opakowania.....	4
IMPACT 1000 w skrócie	5
Zestaw słuchawkowy w skrócie	5
Stacja ładowania w skrócie	11
Klucz sprzętowy w skrócie.....	12
Przegląd ikon	13
Pierwsze kroki.....	14
Możliwości podłączenia.....	14
A Podłączanie klucza sprzętowego	15
B Parowanie z urządzeniami Bluetooth®	16
C Podłączanie przez USB i ładowanie akumulatora.....	18
Instalowanie aplikacji mobilnej EPOS Connect.....	19
Instalacja stacjonarnej aplikacji EPOS Connect.....	19
Zmiana ustawień audio – Microsoft® Windows.....	20
Regulacja i noszenie zestawu słuchawkowego	21
Sposób użycia – podstawy	22
Włączanie zestawu słuchawkowego – automatyczne łączenie.....	22
Wyłączanie zestawu słuchawkowego	23
Zmiana głośności.....	24
Wyciszenie mikrofonu zestawu słuchawkowego	26
Korzystanie z aktywnej eliminacji szumu – tylko wersja ANC	27
Korzystanie z funkcji TalkThrough – tylko wersja ANC.....	29
Nawiązywanie połączeń za pomocą zestawu słuchawkowego	30
Wykonywanie połączenia.....	30
Przyjmowanie/odrzucając połączenia.....	31
Zawieszanie połączenia (pauza).....	33
Zakończenie połączenia.....	34
Zarządzanie wieloma połączeniami.....	35
Korzystanie z asystenta głosowego / wybierania głosowego.....	36

Korzystanie z Microsoft® Teams / Cortana – tylko IMPACT 10xxT	37
Wywoływanie Microsoft® Teams.....	37
Sprawdzanie powiadomień Teams	38
Podnoszenie ręki na spotkaniu Teams	38
Aktywacja i używanie Microsoft® Cortana.....	39
 Odtwarzanie mediów.....	 40
Sterowanie poprzez czujnik zbliżeniowy	40
Obsługa za pomocą przycisku.....	41
 Dobrze wiedzieć.....	 42
Ładowanie zestawu słuchawkowego	42
Sprawdzanie zasilania akumulatorowego / pozostałego czasu rozmowy	45
Włączanie/wyłączanie funkcji czujników.....	46
Dostosowywanie efektu lokalnego.....	47
Zmiana języka komunikatów głosowych.....	47
Włączanie/wyłączanie komunikatów głosowych i sygnałów dźwiękowych.....	48
Włączanie/wyłączanie ogranicznika dźwięku.....	48
Jeśli jesteś blisko opuszczenia zasięgu Bluetooth.....	49
Ponowne podłączenie/odłączenie Bluetooth.....	50
Parowanie z kluczem sprzętowym.....	51
 Konserwacja i aktualizacja produktów.....	 52
Czyszczenie produktów.....	52
Przenoszenie i przechowywanie produktów.....	53
Wymiana naszników.....	54
Aktualizacja oprogramowania sprzętowego	55
 W przypadku problemów.....	 56

Znaki towarowe

Znak słowny i logo Bluetooth® są zastrzeżonymi znakami towarowymi firmy Bluetooth SIG, Inc., a wszelkie wykorzystanie tych znaków przez firmę DSEA A/S podlega licencji.

USB Type-C® i USB-C® są znakami towarowymi firmy USB Implementers Forum.

Qualcomm aptX jest produktem Qualcomm Technologies International, Ltd. Qualcomm jest znakiem towarowym Qualcomm Incorporated, zarejestrowanym w Stanach Zjednoczonych i innych krajach, używanym za pozwoleniem. aptX jest znakiem towarowym Qualcomm Technologies International, Ltd., zarejestrowanym w Stanach Zjednoczonych i innych krajach, używanym za pozwoleniem.

Wszystkie pozostałe znaki handlowe są własnością ich właścicieli.

Witamy

Model IMPACT 1000 został zaprojektowany z myślą o środowisku New Open Office.

Opracowany w oparciu o technologię EPOS BrainAdapt™, która zmniejsza zmęczenie mózgu dzięki adaptacyjnemu systemowi ANC* i najlepszemu w branży przechwytywaniu głosu obsługiwane przez EPOS AI™, dzięki czemu masz pewność, że Twoja wiadomość zostanie zrozumiana.

Ciesz się komfortem noszenia przez cały dzień dzięki lekkiej konstrukcji, miękkim poduszkom, wyściółce pałąka i trybowi szerokopasmowemu gwarantującemu naturalny dźwięk. Korzystaj z łatwej obsługi dzięki bezdotykowej stacji ładowania, intuicyjnym elementom sterującym na zestawie słuchawkowym i szeregowi inteligentnych funkcji.

Potrójna łączność bezprzewodowa pozwala na sparowanie z trzema urządzeniami jednocześnie i swobodne poruszanie się po biurze. Funkcja TalkThrough* umożliwi komunikację ze współpracownikami bez zdejmowania zestawu słuchawkowego, podczas gdy lampka 360 busylight sygnalizuje, że jesteś w trakcie rozmowy.

* Tylko IMPACT 1060 ANC / 1060T ANC

Kluczowe zalety i funkcje

Wiodąca w branży funkcja przechwytywania głosu na potrzeby rozmów wymagających koncentracji
Technologia mikrofonu adaptacyjnego oparta na EPOS AI™ zapewnia, że Twoja wiadomość zostanie zrozumiana.

Chroń swój mózg w biurze otwartym*
Hybrydowy adaptacyjny system ANC skutecznie redukuje hałas i pomaga się skupić – nawet w ruchliwym biurze otwartym.

Nowy standard rynkowy dla zestawów słuchawkowych open office
Korzystaj z połączeń z dźwiękiem superszerokopasmowym. Certyfikowany dla Microsoft Teams i zgodny ze specyfikacjami Microsoft Teams Open Office.

Ciesz się wygodą przez cały dzień
Lekka konstrukcja, miękkie, oddychające poduszki i wyściółka pałąka nagłownego zapewniają komfort noszenia przez cały dzień w biurze otwartym.

Ciesz się prawdziwą łatwością obsługi
Bezdotykowa stacja ładowania i inteligentne funkcje sprawiają, że korzystanie z zestawu słuchawkowego jest naprawdę intuicyjne i bezproblemowe.



Aby uzyskać instrukcje dotyczące bezpieczeństwa, należy zapoznać się z wytycznymi dotyczącymi bezpieczeństwa.



Dane techniczne można znaleźć w arkuszu informacyjnym dostępnym na stronie eposaudio.com



Listę akcesoriów można znaleźć na stronie produktu pod adresem eposaudio.com

Zawartość opakowania

IMPACT 1030 | IMPACT 1060 | IMPACT 1060 ANC
IMPACT 1030T | IMPACT 1060T | IMPACT 1060T ANC: Wersja Microsoft Teams

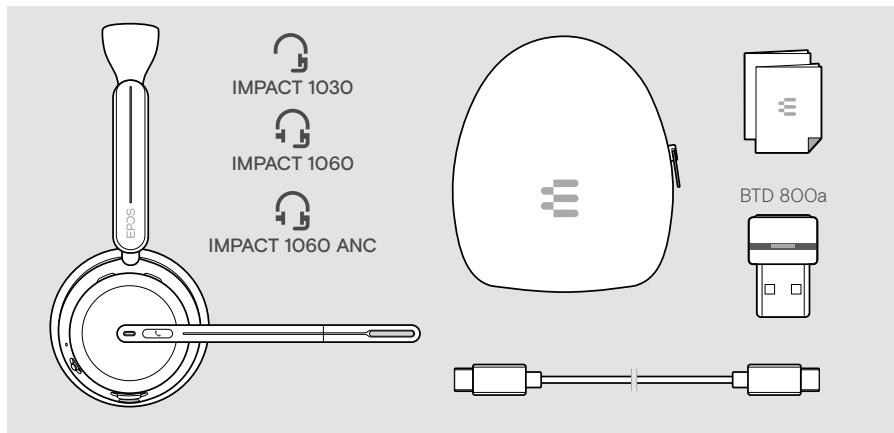

IMPACT 1061 | IMPACT 1061 ANC
IMPACT 1061T | IMPACT 1061T ANC: Wersja Microsoft Teams

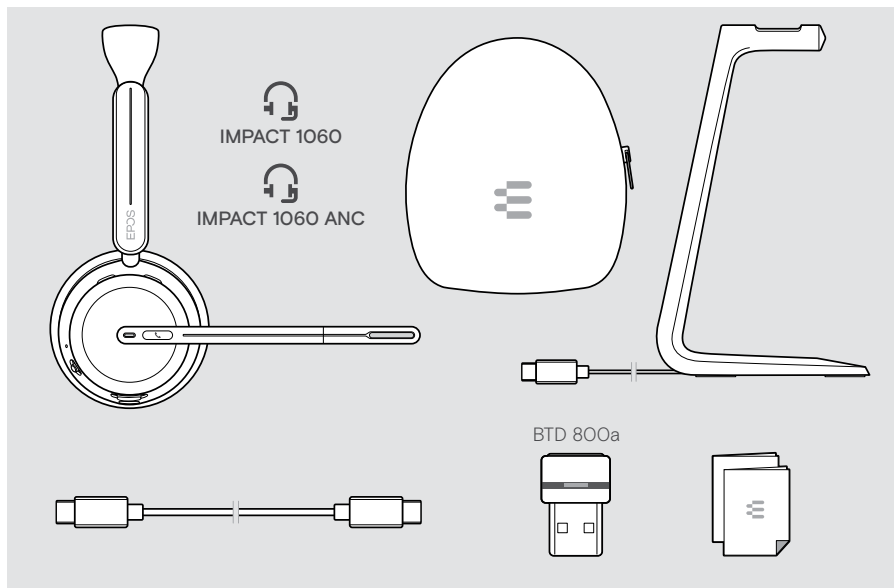

IMPACT 1000 w skrócie

Zestaw słuchawkowy w skrócie

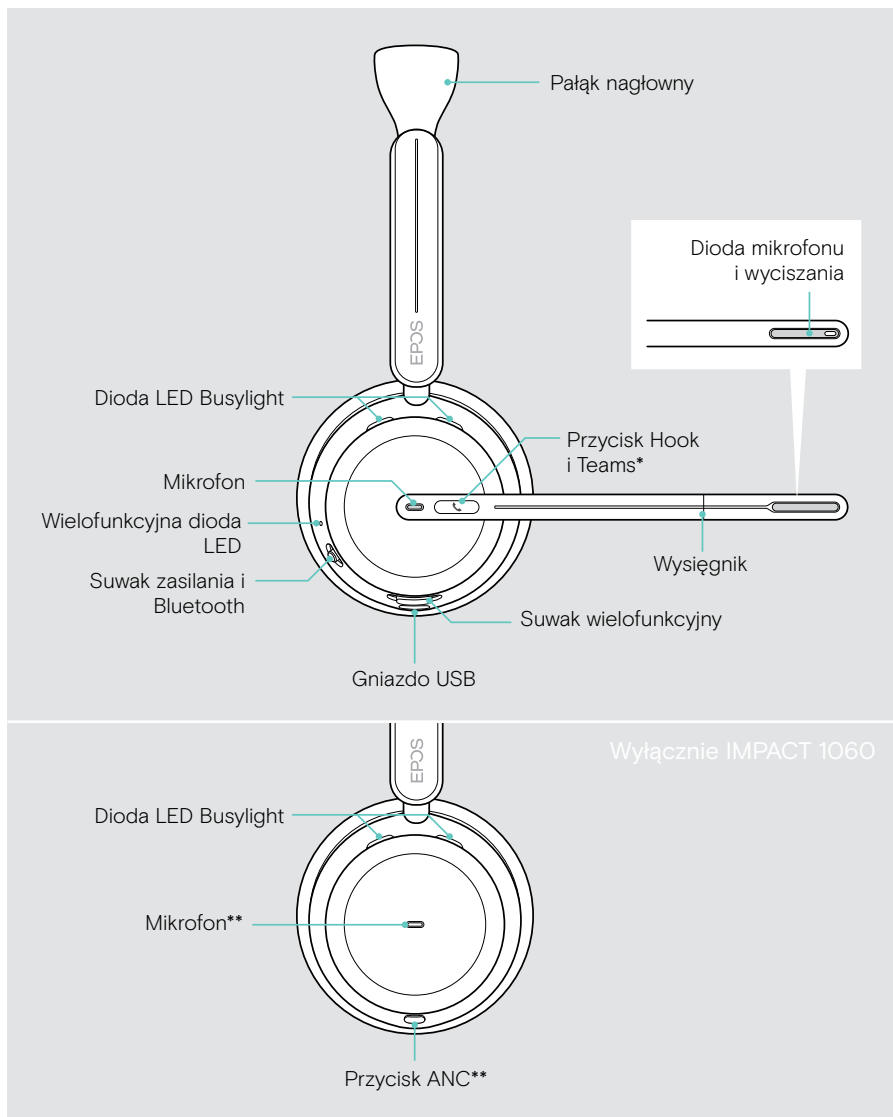

*Microsoft Teams: tylko IMPACT 1030T / 106xT / 106xT ANC

**ANC: tylko IMPACT 1060 ANC / 1060T ANC

Przegląd diod LED zestawu słuchawkowego



Niektóre ustawienia diod LED można zmienić za pomocą **EPOS Connect**.

Wielofunkcyjna dioda LED

Znaczenie

	<p>3x </p>	<p>Włączenie zestawu słuchawkowego</p>
	<p></p>	<p>Zestaw słuchawkowy w trybie parowania: wyszukiwanie urządzenia mobilnego/klucza sprzętowego</p>
	<p></p>	<p>Wyszukiwanie urządzeń Bluetooth</p>
	<p>3x </p>	<p>Parowanie zakończone pomyślnie</p>
	<p>3x </p>	<p>Połączenie z urządzeniem Bluetooth powiodło się</p>
	<p>3x </p>	<p>Wyłączenie zestawu słuchawkowego</p>
	<p></p>	<p>Trwa ładowanie zestawu słuchawkowego: kolor wskazuje stan baterii</p>
	<p></p>	
	<p></p>	
	<p></p>	
	<p></p>	<p>Żądanie pozostałej mocy baterii</p>
	<p></p>	
	<p></p>	<p>Zestaw słuchawkowy w pełni naładowany</p>
	<p></p>	<p>Trwa aktualizacja oprogramowania sprzętowego</p>
	<p>3x </p>	<p>Lista parowania została wyczyszczona</p>
	<p>3x 3x </p>	<p>Przywrócenie ustawień fabrycznych zestawu słuchawkowego</p>

Dioda LED Busylight

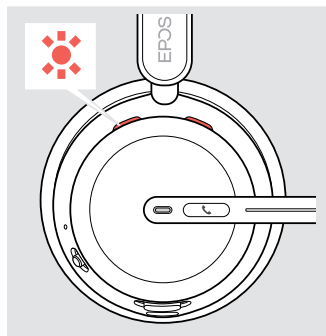

Znaczenie

	Połączenie przychodzące: jeśli nie nosisz zestawu słuchawkowego
	Połączenie aktywne
	Połączenie zawieszone



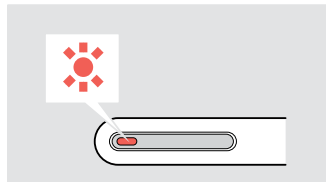



Diody LED wyciszenia na wysięgniku



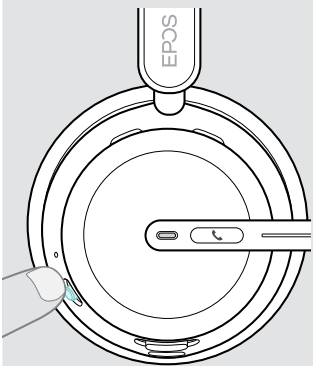



Znaczenie

	Mikrofon wyciszony
	Rozmowa, gdy mikrofon jest wyciszony

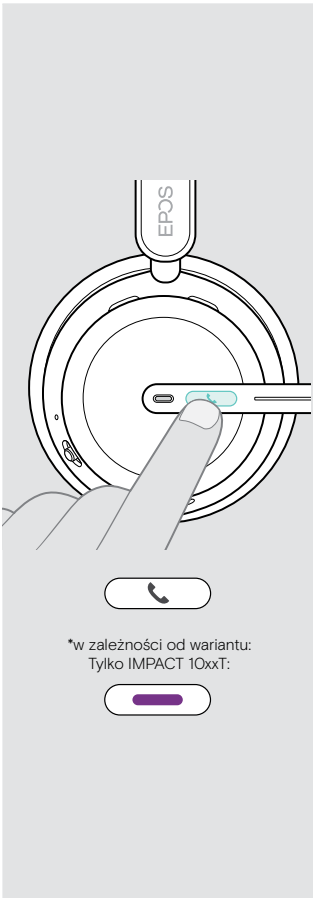

Przyciski zestawu słuchawkowego w skrócie

Suwak zasilania i Bluetooth	Naciśnij	Funkcja	Strona
		Włączenie zestawu słuchawkowego	22
		Wyłączenie zestawu słuchawkowego	23
		Parowanie zestawu słuchawkowego z urządzeniem Bluetooth	16
		Żądanie sprawdzenia naładowania baterii	45
		Anulowanie parowania (tryb parowania)	16
		Czyszczenie listy parowania	58

Przycisk Hook i Teams*



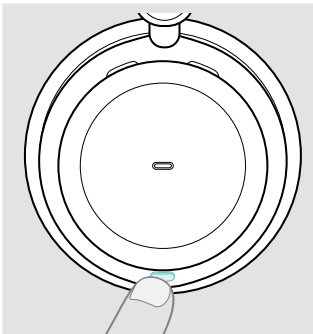

	Naciśnij	Funkcja	Strona
 <p>*w zależności od wariantu: Tylko IMPACT 10xxT:</p>		Odebranie połączenia	31
		Zakończenie połączenia	34
		2 połączenia: Odbieranie połączenia przychodzącego i kończenie aktywnego połączenia	35
		2 połączenia: Kończenie aktywnego i wstrzymanie 2. połączenia	38
		Wywołanie Microsoft Teams	37
		Zawieszenie aktywnego połączenia (wstrzymanie)/ przywrócenie połączenia	31
		2 połączenia: Odbieranie połączenia przychodzącego i zawieszenie aktywnego połączenia	35
		2 połączenia: Przełączanie między dwoma połączeniami	38
		Podnoszenie/opuszczanie ręki na spotkaniu Teams* po zwolnieniu	38
		Wywołanie Cortana* (w razie dostępności, tylko w trybie bezczynności)	39
	Odrzucanie połączenia	33	

Przycisk ANC**

	Naciśnij	Funkcja	Strona
		Włączanie/wyłączanie ANC	27
		Włączanie/wyłączanie funkcji TalkThrough (tylko w przypadku włączonego ANC)	29

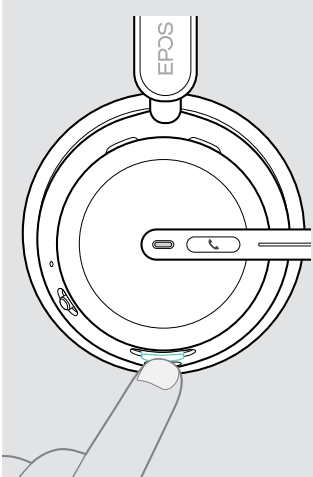
**tylko IMPACT 106x ANC

Suwak wielofunkcyjny

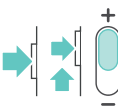
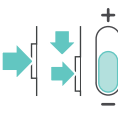
	Naciśnij	Funkcja	Strona
		Wyciszenie/wyłączenie wyciszenia mikrofonu	26
		Rozpoczęcie/wstrzymanie odtwarzania dźwięku	40
		Dezaktywacja asystenta głosowego	36
		Zmniejszenie poziomu głośności (naciśnij lub naciśnij i przytrzymaj)	24
		Zwiększenie poziomu głośności (naciśnij lub naciśnij i przytrzymaj)	24
		Aktywacja asystenta głosowego	36
		Przejdź do następnego utworu	40
	Przejdź do poprzedniego utworu	40	

Stacja ładowania w skrócie

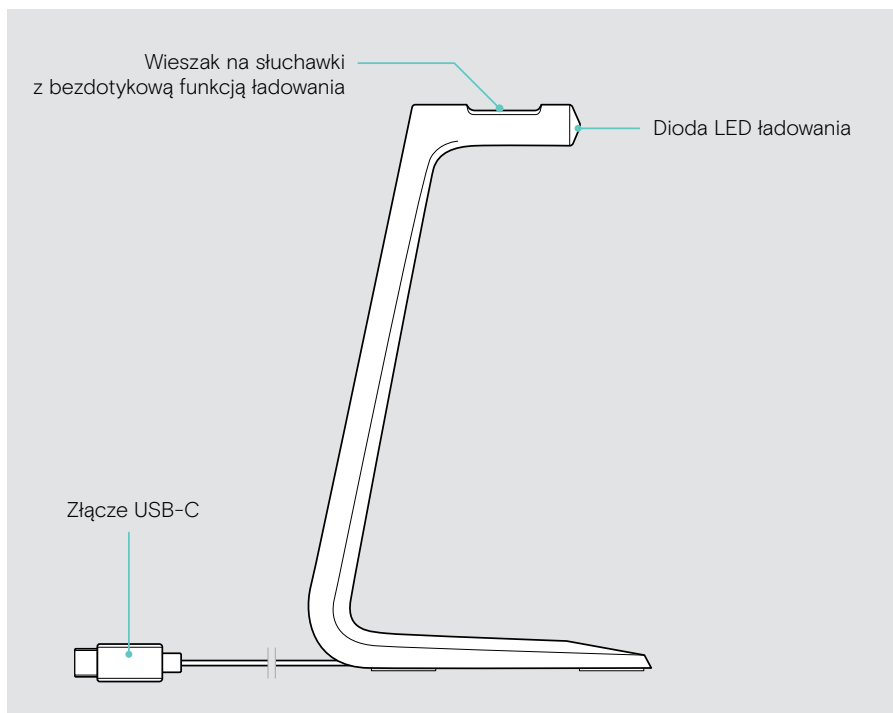

Ładowarka CH 40 jest dołączona do zestawów IMPACT 10x1. Jest również dostępna jako akcesorium.



Diody LED stacji ładowania w skrócie

Dioda LED ładowania

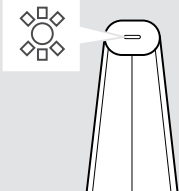
Znaczenie

	 <p>Zestaw słuchawkowy jest ładowany.</p>
	 <p>Stacja ładowania podłączona do gniazda USB</p>

Klucz sprzętowy w skrócie

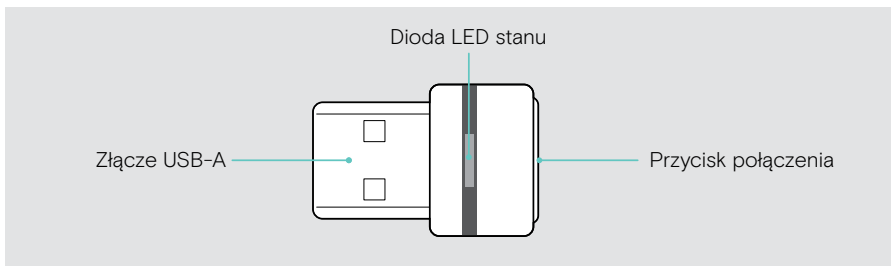

Diody LED klucza sprzętowego w skrócie

Klucz sprzętowy	Dioda LED	Znaczenie
		Klucz sprzętowy w trybie parowania: wyszukiwanie zestawu słuchawkowego
	3x	Parowanie zakończone pomyślnie
	3x	Parowanie nie powiodło się
		Klucz sprzętowy próbuje połączyć się z urządzeniem Bluetooth Połączenie przychodzące
		Klucz sprzętowy i urządzenie Bluetooth połączone
		Połączenie wychodzące/aktywne Odtwarzanie dźwięku
		Połączono z Teams
		Powiadomienie Teams Łączenie z Teams
		Mikrofon połączonego urządzenia Bluetooth jest wyciszony

Przegląd ikon

	Naciśnij przycisk		Uwagi: Dobrze wiedzieć
	Dwukrotnie naciśnij przycisk		Wskazania LED
	Naciśnij i przytrzymaj przycisk		Usłyszysz komunikat głosowy lub sygnał dźwiękowy

Pierwsze kroki

Możliwości podłączenia

Zestaw słuchawkowy można podłączyć:

- **A** za pomocą klucza sprzętowego **Bluetooth** do komputera **lub**
- **B** za pomocą **Bluetooth** do urządzenia mobilnego (np. smartfona, tabletu) **lub**
- **A** za pomocą **kabla USB** do komputera

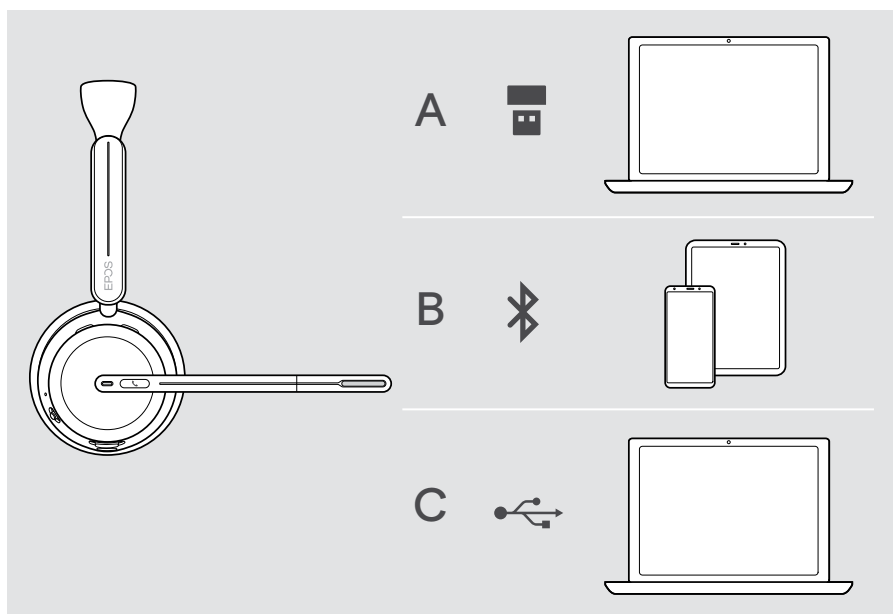

C Jeśli podłączysz zestaw słuchawkowy za pomocą kabla USB, zostanie on automatycznie naładowany. Po podłączeniu kabla można korzystać z zestawu słuchawkowego nawet przy rozładowanej baterii.

A Podłączanie klucza sprzętowego

Klucz sprzętowy w zestawie jest już sparowany z zestawem słuchawkowym.

- 1 Podłącz klucz sprzętowy do portu **USB-A** komputera.
Podczas wyszukiwania dioda klucza sprzętowego miga na niebiesko.
- 2 Przesuń suwak zasilania do środka, aby włączyć zestaw słuchawkowy.
Po podłączeniu do klucza sprzętowego dioda LED miga 3 razy na zielono i 3 razy na niebiesko. Dioda LED klucza sprzętowego zmienia kolor na niebieski przyciemniony. Gdy uruchomione jest oprogramowanie Microsoft Teams: Klucz sprzętowy łączy się z Teams i świeci na fioletowo zamiast na niebiesko.

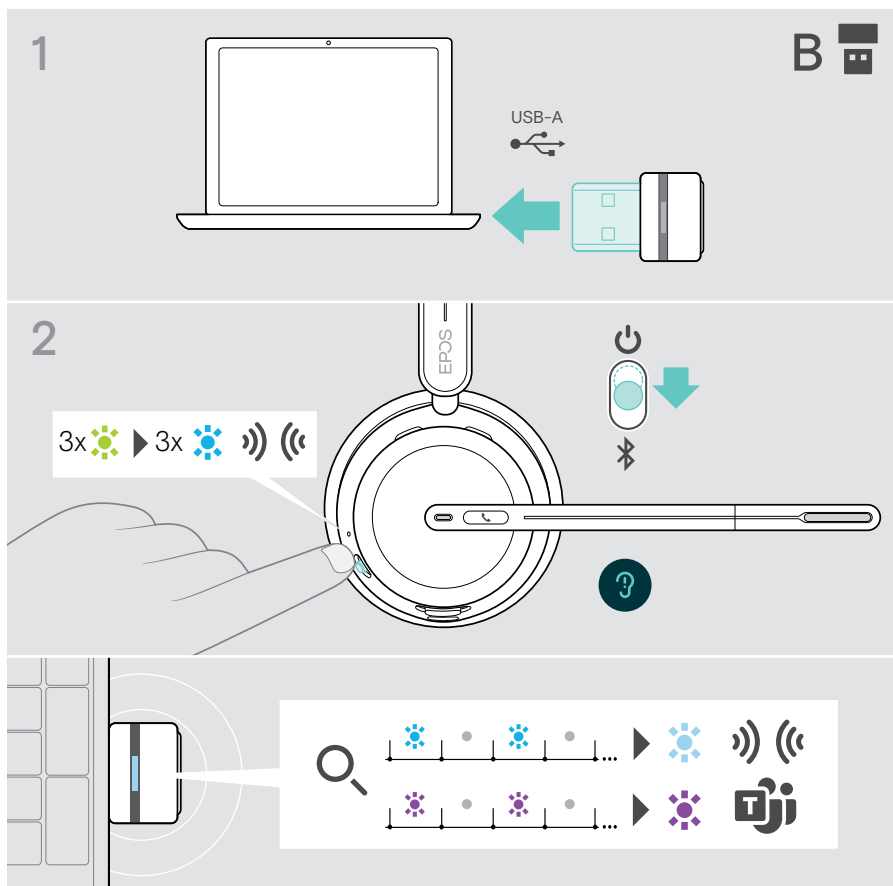

B Parowanie z urządzeniami Bluetooth®

Aby przesłać dane przez Bluetooth, musisz najpierw sparować zestaw słuchawkowy z urządzeniem bezprzewodowym. Klucz sprzętowy w zestawie jest już sparowany z zestawem słuchawkowym.

W zestawie słuchawkowym można zapisać do ośmiu sparowanych urządzeń. Jeśli sparujesz zestaw słuchawkowy z dziewiątym urządzeniem, zapisany profil połączenia z urządzeniem o najdawniejszej aktywności na liście parowania zostanie nadpisany. Aby ponownie nawiązać połączenie z tym urządzeniem, należy jeszcze raz je sparować.

Zestaw słuchawkowy można podłączyć jednocześnie do dwóch sparowanych urządzeń. Kolejne urządzenie można połączyć dopiero po rozłączeniu jednego z już połączonych urządzeń.

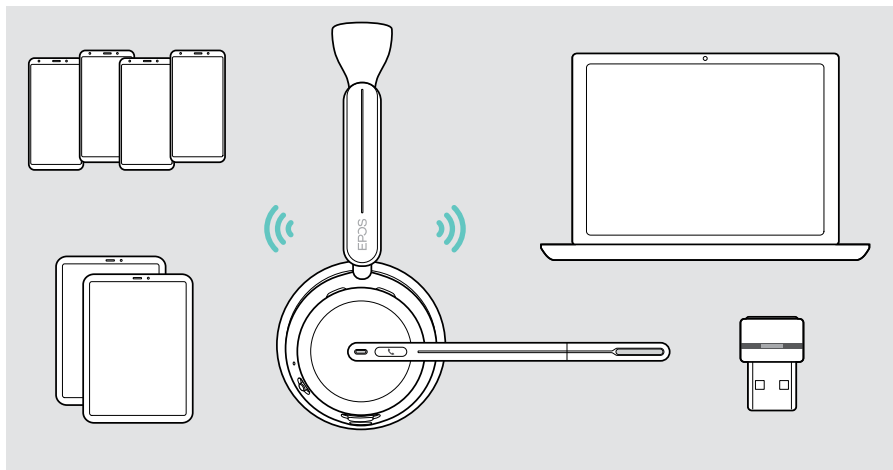

Zestaw słuchawkowy jest zgodny ze standardem Bluetooth 5.3.



Urządzenia Bluetooth muszą obsługiwać „Profil zestawu głośnomówiącego” (HFP), „Profil zestawu słuchawkowego” (HSP), „Profil zdalnego sterowania audio-wideo” (AVRCP) lub „Zaawansowany profil dystrybucji audio” (A2DP).

Parowanie zestawu słuchawkowego z urządzeniem mobilnym za pomocą Bluetooth

- 1 Aby włączyć zestaw słuchawkowy, przesunąć suwak zasilania do środka. Diody LED zamigają 3 razy na zielono.
Przesunąć suwak zasilania w kierunku ikony Bluetooth i przytrzymać go, aż dioda LED zacznie migać naprzemiennie na niebiesko i czerwono (tryb parowania).
- 2 Wyszukaj urządzenia Bluetooth i wybierz **EPOS IMPACT 10xx**, aby nawiązać połączenie – patrz instrukcja obsługi urządzenia mobilnego. Po sparowaniu zestawu słuchawkowego z urządzeniem mobilnym dioda LED miga 3 razy na niebiesko i wyłącza się.

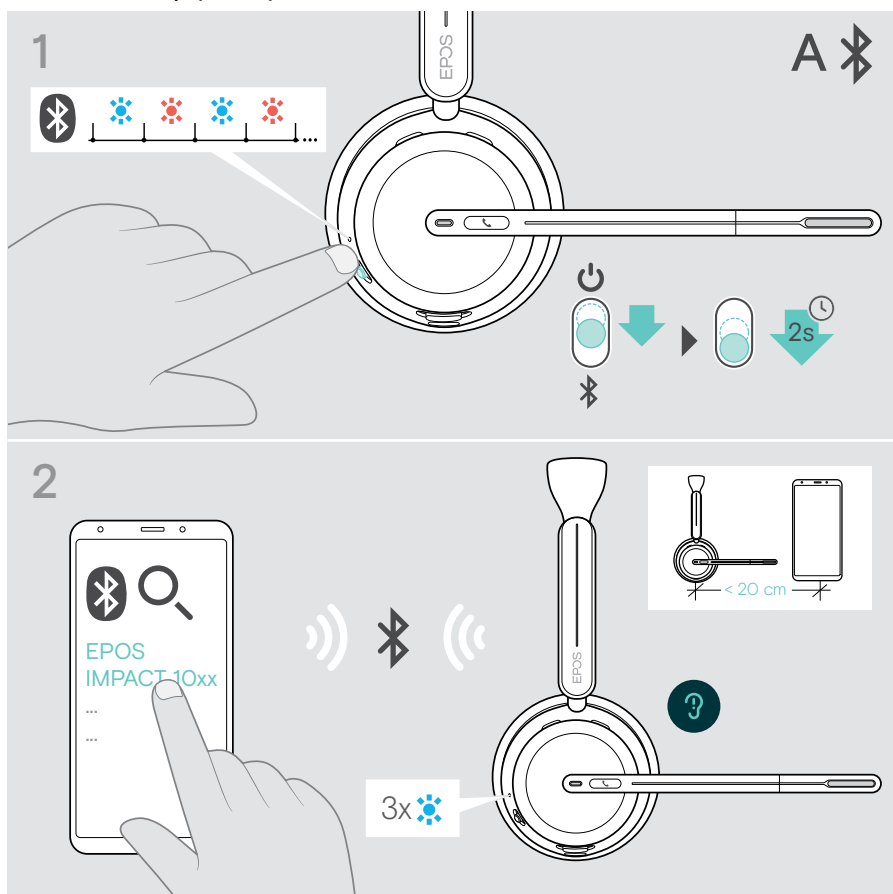

Aby anulować parowanie:

- > Przesunąć suwak zasilania na krótko w kierunku ikony Bluetooth.

C Podłączanie przez USB i ładowanie akumulatora

Kabel USB umożliwia ładowanie baterii zestawu słuchawkowego podczas korzystania z niego do rozmów lub odtwarzania mediów.

- > Podłącz załączonykabel USB do gniazda USB zestawu słuchawkowego i gniazda USB komputera.

Akumulator jest ładowany. Dioda LED miga na czerwono, żółto lub zielono – w zależności od stanu akumulatora. Po całkowitym naładowaniu dioda LED świeci się przez 10 sekund na zielono, a następnie gaśnie.

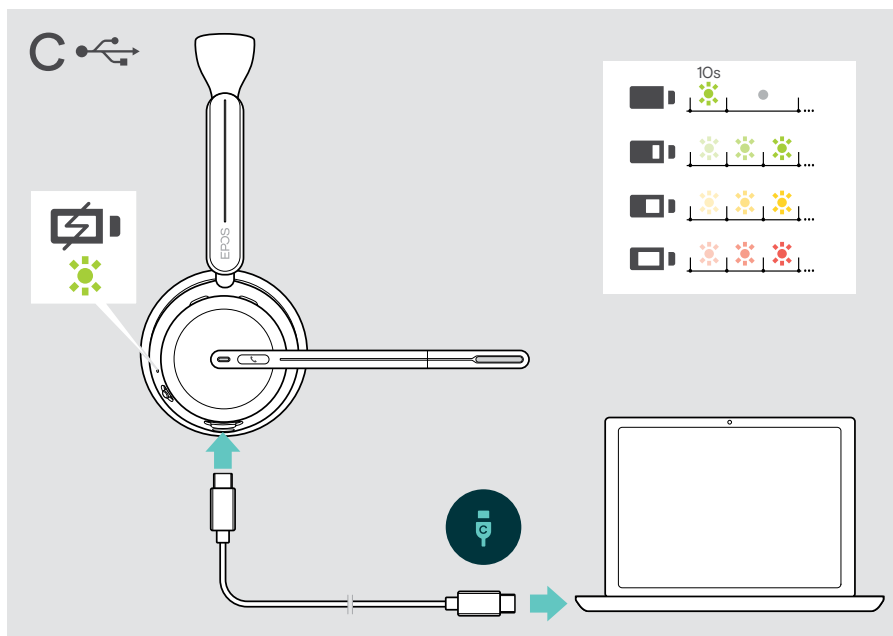

Odłączenie kabla USB:

- > Wyciągnij wtyczkę z zestawu słuchawkowego i komputera.

Instalowanie aplikacji mobilnej EPOS Connect

Bezpłatna [aplikacja mobilna EPOS Connect](#) umożliwia skonfigurowanie zestawu słuchawkowego i oferuje dodatkowe ustawienia.

- > Otwórz aplikację App Store lub Google Play na urządzeniu mobilnym.
- > Wyszukaj „EPOS Connect”.
- > Pobierz i zainstaluj aplikację.

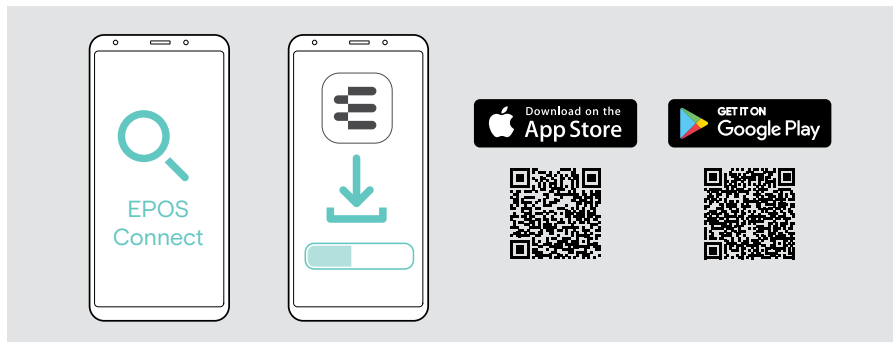

Instalacja stacjonarnej aplikacji EPOS Connect

Bezpłatne [oprogramowanie EPOS Connect](#) umożliwia konfigurację i aktualizację zestawu słuchawkowego oraz oferuje dodatkowe ustawienia.

- > Pobierz oprogramowanie ze strony eposaudio.com/connect.
- > Zainstaluj oprogramowanie. Wymagane są uprawnienia administratora na komputerze – w razie potrzeby należy skontaktować się z działem IT.

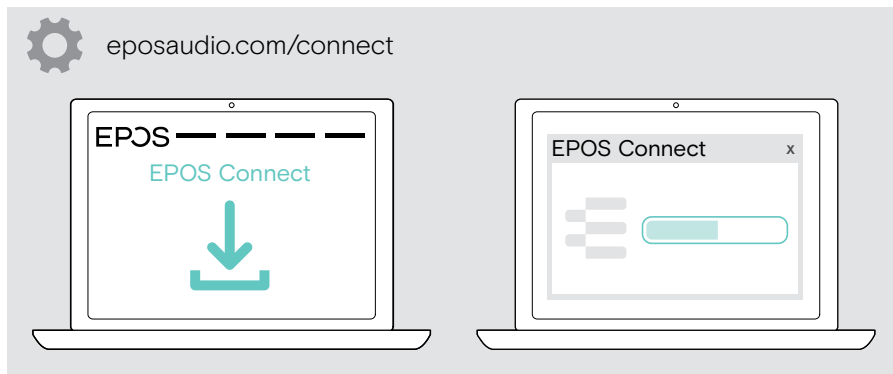

Zmiana ustawień audio – Microsoft® Windows

Windows zazwyczaj zmienia ustawienia audio automatycznie po podłączeniu nowego zestawu słuchawkowego. Jeśli zestaw słuchawkowy jest podłączony, ale nie słyszysz dźwięku:

- > Kliknij prawym przyciskiem myszy ikonę Audio.
- > Pod wyjściem wybierz BTD 800 III jako głośnik.
- > Pod wejściem wybierz BTD 800 III jako mikrofon.

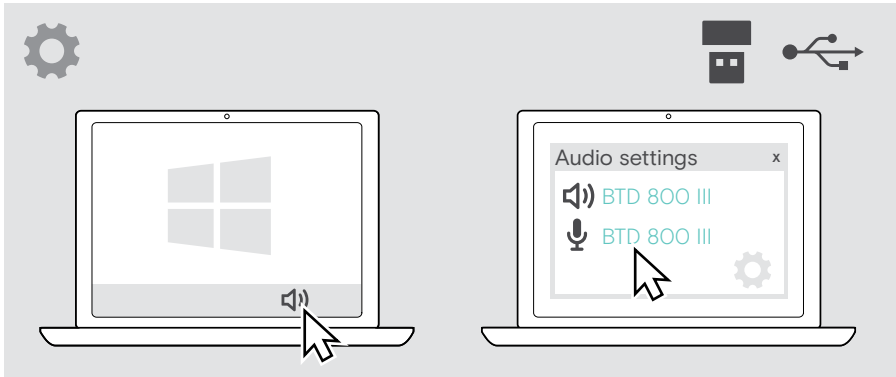

Regulacja i noszenie zestawu słuchawkowego

Aby uzyskać wysoką jakość dźwięku i najlepszy możliwy komfort noszenia:

- > Aby zmienić stronę noszenia należy obrócić wysięgnik mikrofonu.
- > Zegnij i obróć wysięgnik zestawu słuchawkowego tak, aby mikrofon znajdował się w odległości około 0,8" (2 cm) od kącika ust.



- > Wyreguluj zestaw słuchawkowy tak, aby nausznik spoczywał wygodnie na prawym lub lewym uchu.



- > Wyreguluj zestaw słuchawkowy tak, aby nauszniki spoczywały wygodnie na uszach.
- > Zmień stronę noszenia w **EPOS Connect**, aby zamienić kanały stereo.

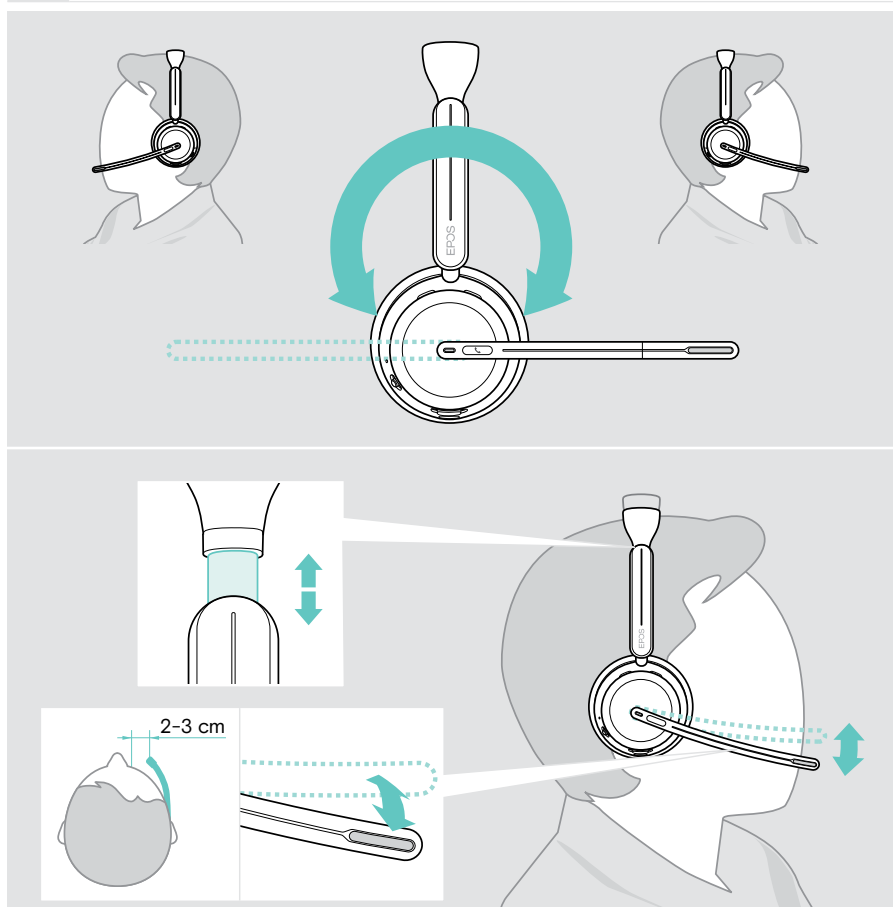

Sposób użycia – podstawy



UWAGA

Ryzyko uszkodzenia słuchu!

Słuchanie przy wysokim poziomie głośności przez długi czas może prowadzić do trwałych uszkodzeń słuchu.

- > Przed założeniem zestawu słuchawkowego należy ustawić głośność w podłączonym urządzeniu na niski poziom.
- > Nie należy ciągle narażać się na wysokie głośności.

Włączanie zestawu słuchawkowego – automatyczne łączenie

- > Aby włączyć zestaw słuchawkowy, przesunąć suwak zasilania do środka. Diody LED zamigają 3 razy na zielono. Zestaw słuchawkowy automatycznie próbuje połączyć się z 3 ostatnio używanymi urządzeniami. Jeśli nie są one dostępne, zestaw słuchawkowy próbuje znaleźć inne sparowane urządzenia. Po nawiązaniu połączenia słychać komunikat głosowy, a dioda LED migie 3 razy na niebiesko.

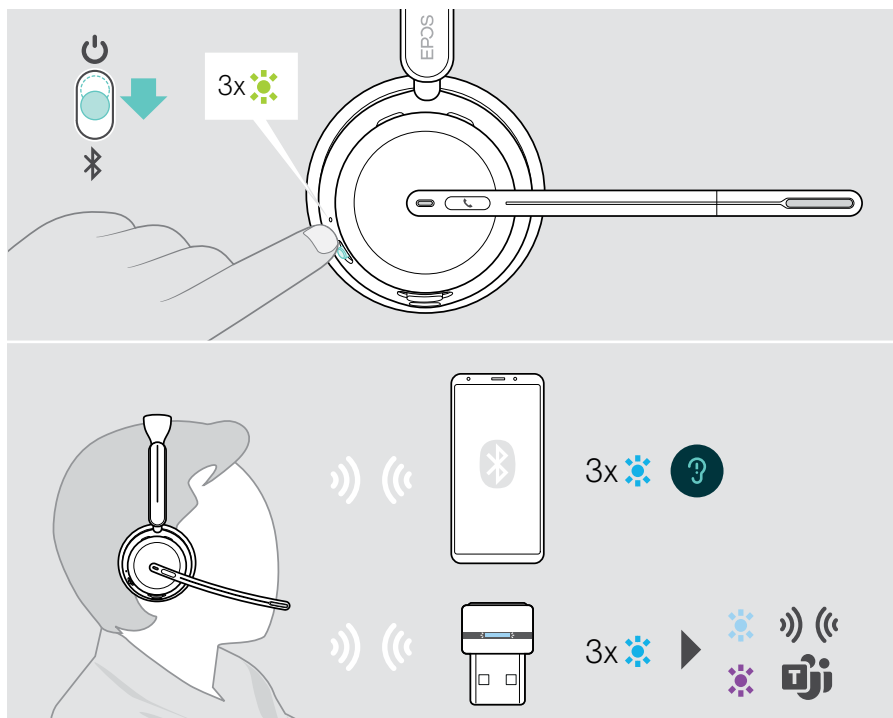

Wyłączanie zestawu słuchawkowego

- > Przesuń suwak zasilania w kierunku ikony gotowości.
Dioda LED miga 3 razy na czerwono i zestaw słuchawkowy wyłącza się.

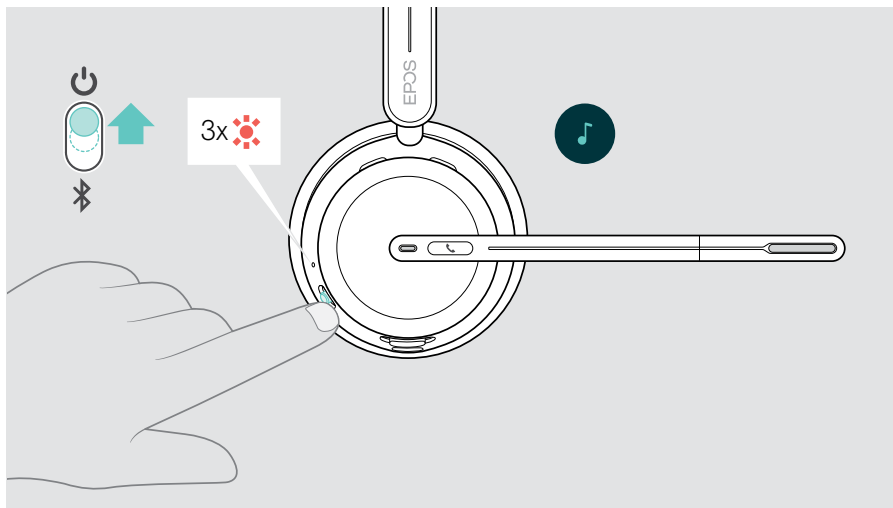





- > Ładowanie zestawu słuchawkowego – patrz strona 42.



Jeśli zestaw słuchawkowy nie otrzyma sygnału dźwiękowego i nie jest noszony, wyłącza się po 6 godzinach w celu oszczędzania baterii. Wyłącz i ponownie włącz zestaw słuchawkowy, aby go użyć. Czas automatycznego wyłączenia można ustawić lub dezaktywować w EPOS Connect.

Zmiana głośności

Istnieją trzy niezależne ustawienia głośności zestawu słuchawkowego:

-  **1** **Głośność połączeń**
podczas aktywnego połączenia
-  **2** **Głośność multimedialnych**
podczas odtwarzania mediów
-   **3** **Dźwięk dzwonka, dźwięki i komunikaty głosowe,**
gdy zestaw słuchawkowy jest w trybie bezczynności
(nie podczas połączenia lub odtwarzania mediów)

- > Przesuń suwak wielofunkcyjny w położenie + lub -, aby zwiększyć lub zmniejszyć głośność.
Usłyszysz podwójny sygnał dźwiękowy w przypadku maksymalnej lub minimalnej głośności.

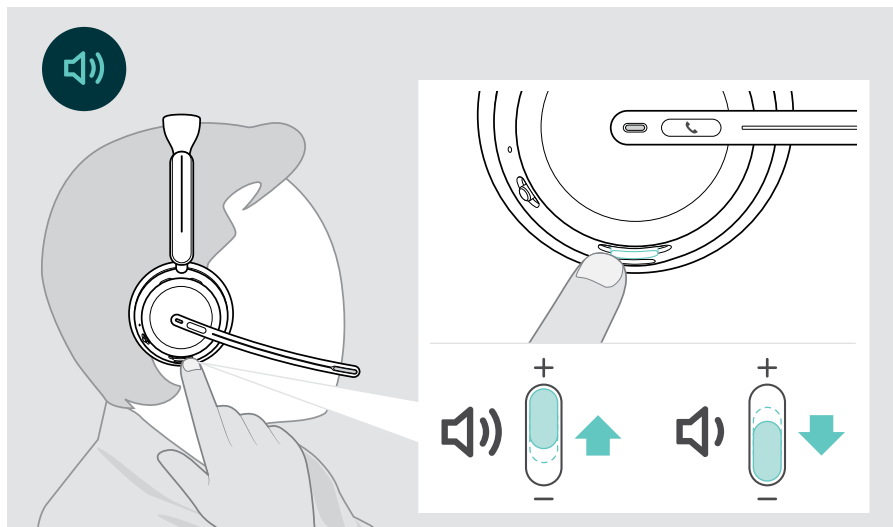

Możesz też wyregulować głośność rozmów i odtwarzania mediów na podłączonym urządzeniu.

Regulacja głośności mikrofonu zestawu słuchawkowego przy połączeniach VoIP

- > Z podłączonego urządzenia zadzwoni do kogoś, kto pomoże Ci znaleźć właściwe ustawienie czułości Twojego mikrofonu.
- > Zmień głośność mikrofonu w aplikacji VoIP i/lub w aplikacji audio na komputerze.

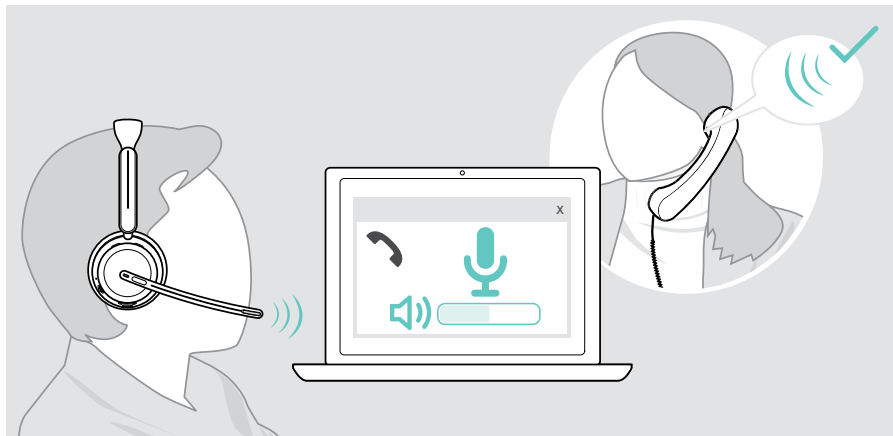

Wyciszanie mikrofonu zestawu słuchawkowego

- > **A** Przesuń wysięgnik w górę, aby wyciszyć (wyczuwalny jest lekki opór) lub w dół, aby wyłączyć wyciszenie mikrofonu*. **LUB**
- > **B** Dotknij suwaka wielofunkcyjnego, aby wyciszyć lub wyłączyć wyciszenie mikrofonu. Po wyciszeniu dioda wyciszenia świeci na czerwono.

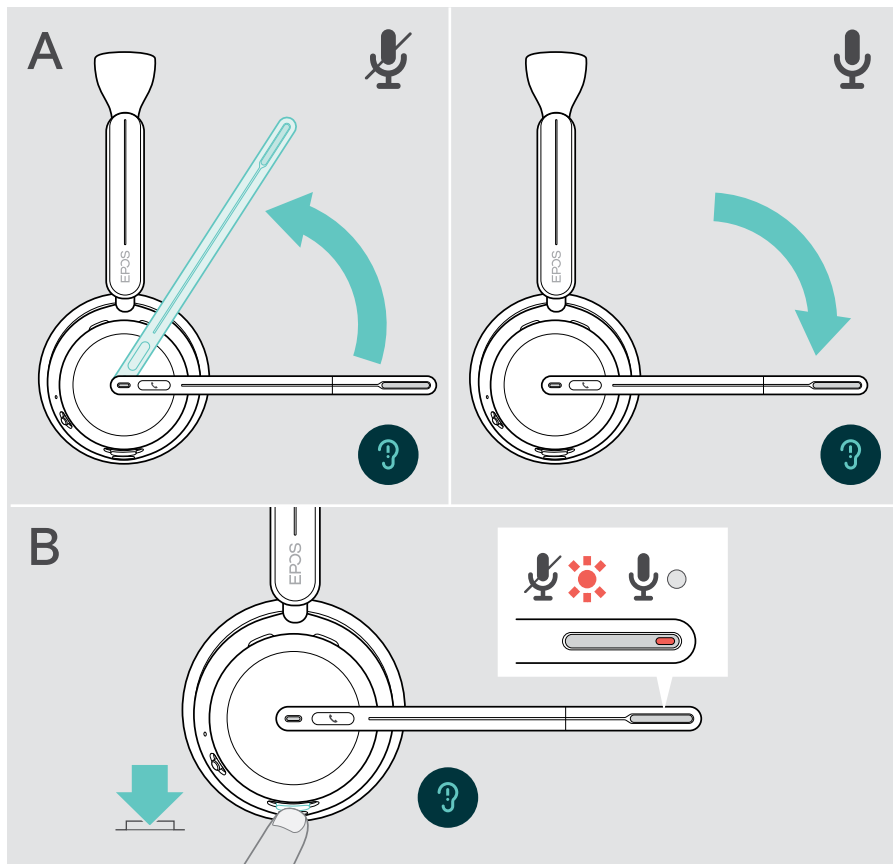

Mikrofon jest również wyciszony po zdjęciu zestawu słuchawkowego*.



Jeśli mówisz, gdy mikrofon jest wyciszony, dioda LED miga na czerwono.



*Tę funkcję można włączyć/wyłączyć za pomocą EPOS Connect.

Korzystanie z aktywnej eliminacji szumu – tylko wersja ANC

IMPACT 106x ANC umożliwia tłumienie szumów otoczenia dzięki technologii Active Noise Cancellation (ANC). Specjalne mikrofony redukują szum tła, taki jak dźwięki klawiatury lub rozmowy innych pracowników w biurze otwartym.

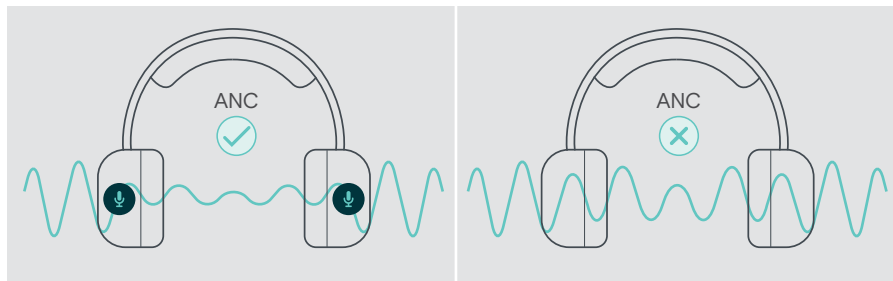

Jeśli jesteś w hałaśliwym otoczeniu, ale chcesz mieć swoją cichą przestrzeń, możesz użyć samego zestawu słuchawkowego, odłączonego od wszelkich urządzeń i po prostu skorzystać z ANC.

Włączanie/wyłączanie ANC

- > Aby aktywować lub dezaktywować ANC, naciśnij i przytrzymaj przycisk ANC przez 2 sekundy lub użyj EPOS Connect.

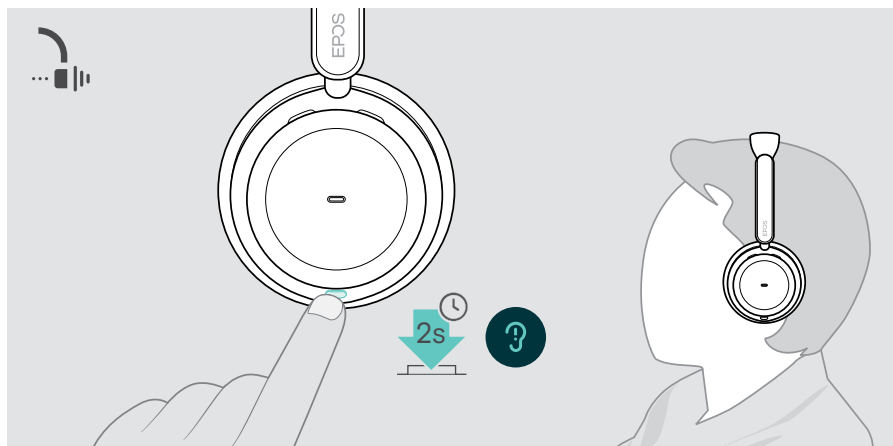

Możesz aktywować ANC, jeśli akumulator jest wystarczająco naładowany i zestaw słuchawkowy jest włączony.

Używanie i regulacja ANC

Zestaw słuchawkowy jest wyposażony w **adaptacyjną funkcję ANC** i reaguje na poziom hałasu otoczenia. Wbudowana funkcja ANC reaguje na poziom hałasu otoczenia i aktywuje tyle ANC, ile jest potrzebne w danym momencie. Zmniejsza to poczucie niedrożności w sytuacjach, gdy nie jest ona potrzebna.

Dodatkowy **suwak poziomu ANC** umożliwia ustawienie indywidualnej intensywności ANC (po wyłączeniu trybu adaptacyjnego).

Poprzez **EPOS Connect** możesz:

- > Wybrać lub dostosować tryb ANC.

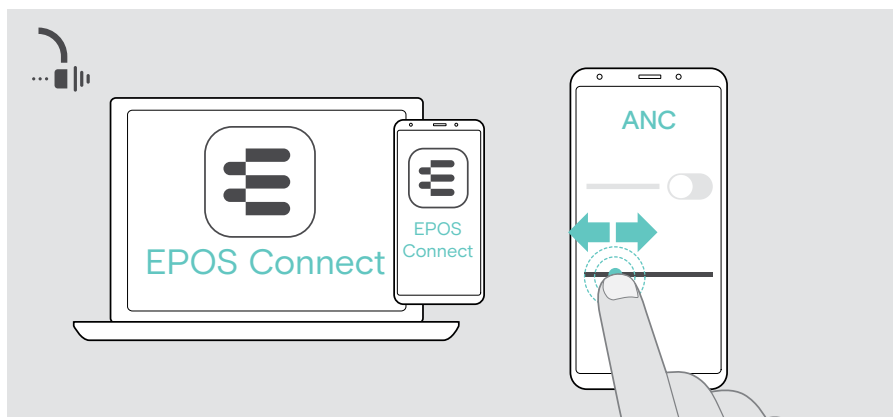

Dostępne ustawienia kontroli szumów:

Adaptacyjny ANC Automatyczna regulacja intensywności ANC

Poziom ANC > Zmień intensywność ANC na preferowany poziom.

Korzystanie z funkcji TalkThrough – tylko wersja ANC

Funkcja TalkThrough pozwala komunikować się ze współpracownikami bez konieczności zdejmowania zestawu słuchawkowego, gdy włączona jest funkcja ANC. Odtwarzanie multimediów zostanie wstrzymane lub wyciszone.



Włączanie/wyłączanie funkcji TalkThrough

- > Aktywuj ANC (patrz poprzednie strony).
- > Naciśnij przycisk ANC, aby włączyć lub wyłączyć funkcję TalkThrough.

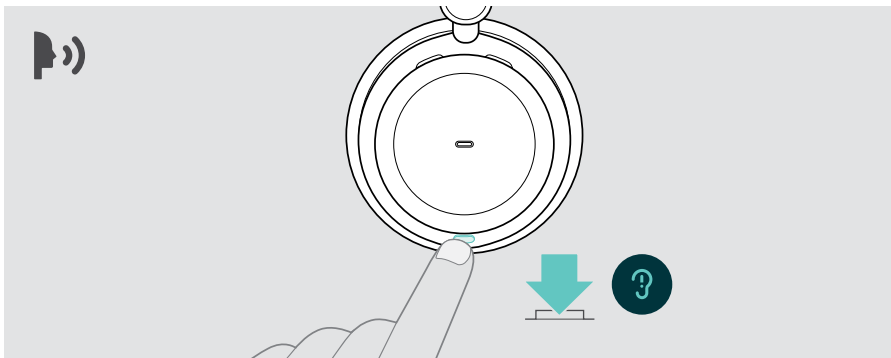

Regulacja intensywności TalkThrough



Poprzez **EPOS Connect** możesz:

- > Zmień intensywność TalkThrough w ustawieniach Noise Control.

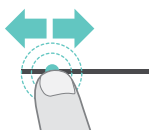

Nawiązywanie połączeń za pomocą zestawu słuchawkowego

Poniższe funkcje zależą od podłączonego urządzenia.

Aby wykonywać połączenia za pośrednictwem komputera:

- > Zainstaluj telefon programowy (oprogramowanie VoIP) lub poproś administratora o pomoc.

Dioda LED Busylight świeci na czerwono, gdy połączenie trwa lub jest zawieszono.

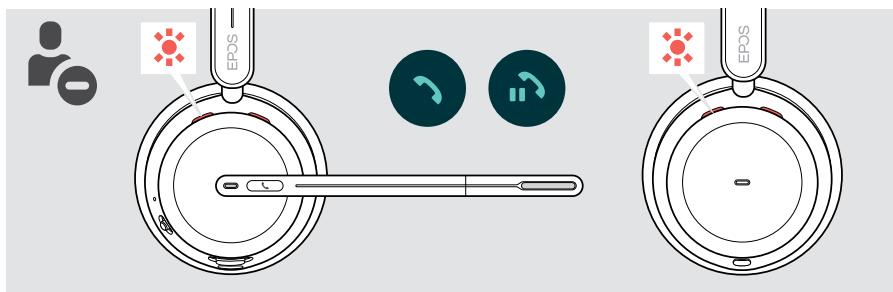

Wykonywanie połączenia

- > Zainicjuj połączenie na podłączonym urządzeniu.
Dioda LED Busylight świeci na czerwono, gdy prowadzisz rozmowę.

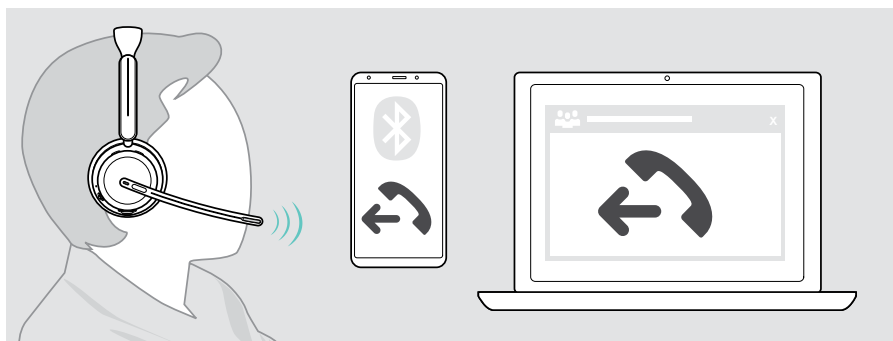

Jeśli połączenie nie zostanie automatycznie przekierowane do zestawu głośnomówiącego:

- > Wyszukaj tę funkcję w instrukcji obsługi podłączonego urządzenia.

Przyjmowanie/odrzucając połączenia

Istnieje kilka sposobów na przyjęcie połączenia przychodzącego.

Wskaźniki połączenia przychodzącego

Gdy otrzymasz połączenie, usłyszysz dźwięk dzwonka. Jeśli nie nosisz zestawu słuchawkowego, migająca dioda LED Busylight wskazuje połączenie przychodzące.

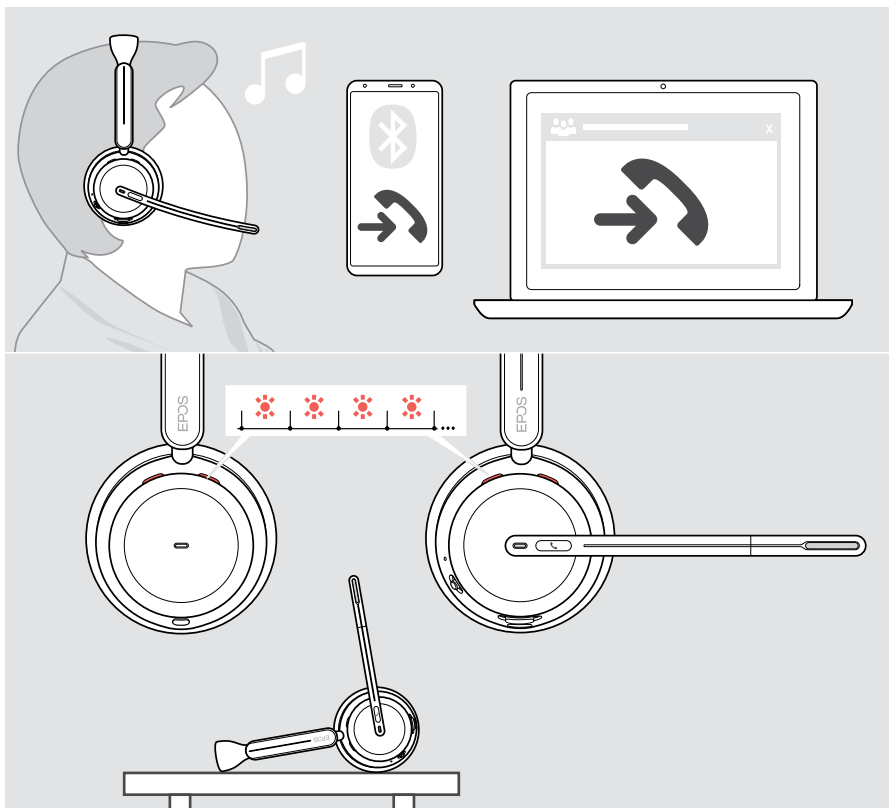

Odbieranie połączeń

Możesz odbierać połączenia na trzy różne sposoby:

- > **A** Dotknij przycisk Hook. **LUB**
- > **B** Przesuń wysięgnik w dół.* **LUB**
- > **C** Podnieś zestaw słuchawkowy i załóż go na głowę*.

Zestaw słuchawkowy jest wyposażony w czujnik zbliżeniowy rejestrujący korzystanie z zestawu słuchawkowego.

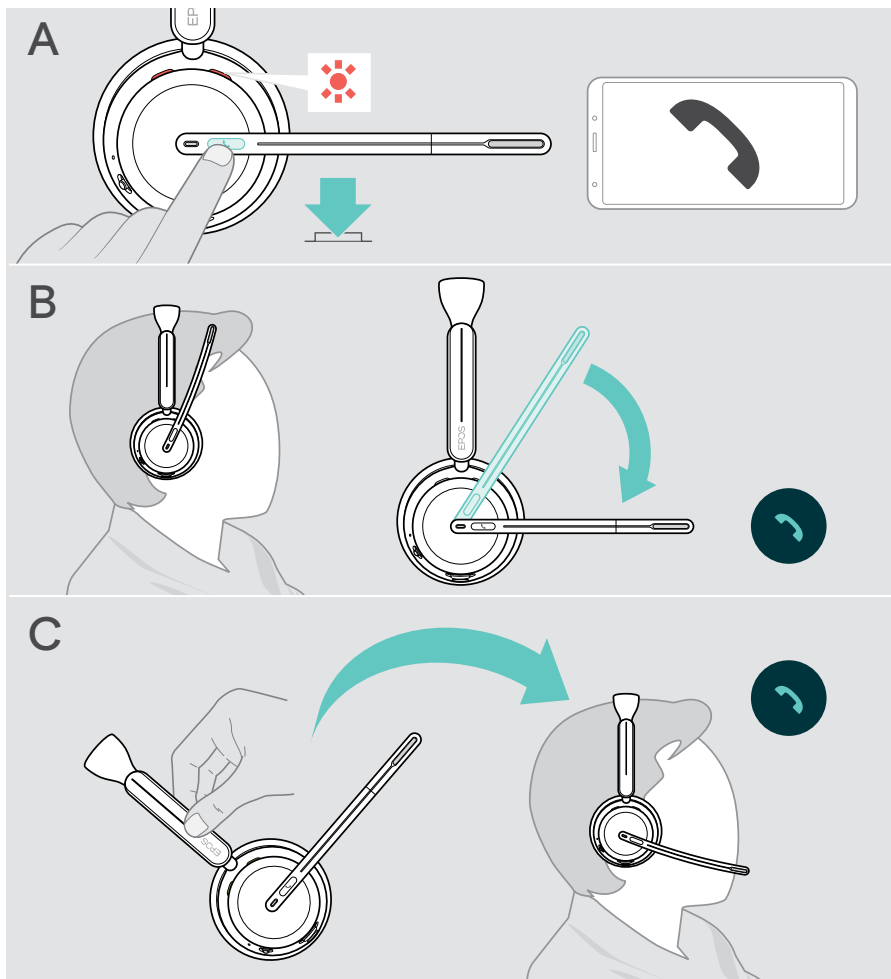

* B + C: Funkcję tę można aktywować/dezaktywować za pomocą EPOS Connect.

Odbieranie/kończenie połączenia

- > Naciśnij przycisk Hook przez 2 sekundy.

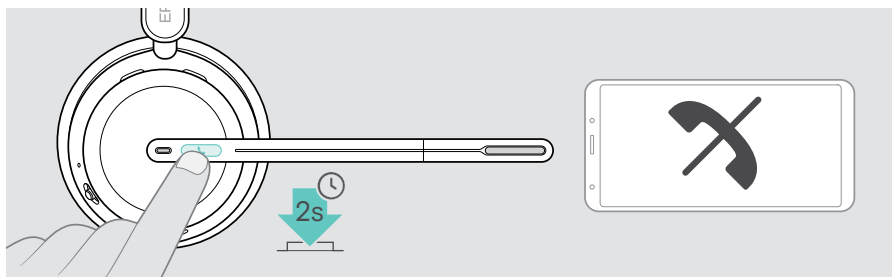

Zawieszanie połączenia (pauza)

- > Dwukrotnie stuknij przycisk Hook, aby zawiesić lub anulować zawieszenie połączenia.

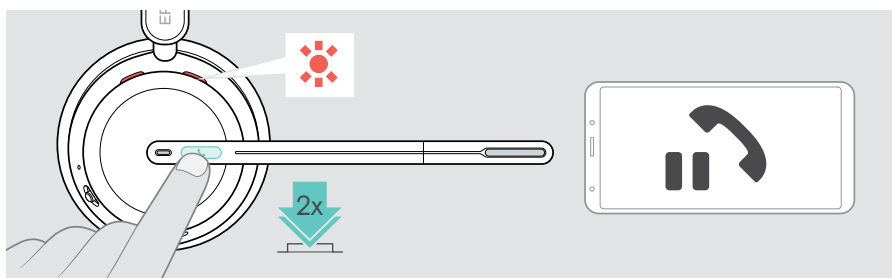

Zakończenie połączenia

Rozmowę można zakończyć na dwa różne sposoby:

- > **A** Dotknij przycisk Hook. **LUB**
- > **B** Zawieś zestaw słuchawkowy na wieszaku stacji ładowania.

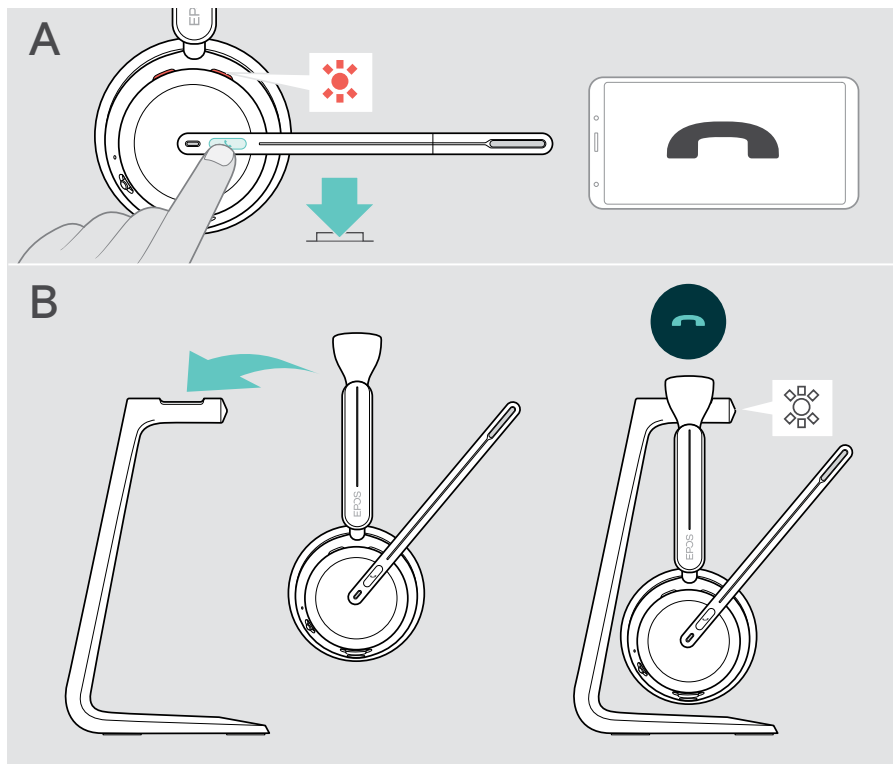

Zarządzanie wieloma połączeniami

Zestawu słuchawkowego można używać z maksymalnie trzema podłączonymi urządzeniami Bluetooth. Jednocześnie można zarządzać dwoma połączeniami. W przypadku otrzymania połączenia podczas aktywnego połączenia zostanie odtworzony dźwięk pukania.

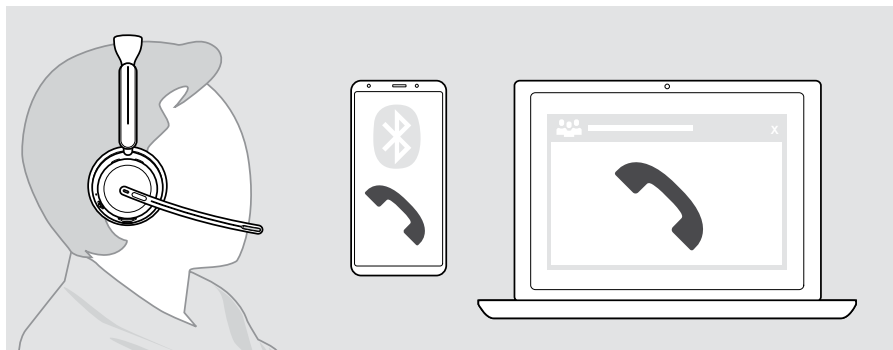







Przyjmowanie/odrzucając drugiego połączenia

Połączenie aktywne	2. połączenie przychodzące		
			Przyjmuje połączenia przychodzące i kończy aktywne połączenie
			Odebranie połączenia przychodzącego i zawieszenie aktywnego połączenia
			Odrzucenie połączenia przychodzącego i kontynuowanie aktywnego połączenia

Przełączanie pomiędzy połączeniami / zakończenie aktywnego połączenia







Połączenie aktywne	Drugie połączenie wstrzymane	
		 Przełącza między połączeniem aktywnym i wstrzymanym
		 Kończy aktywne połączenie i wstrzymuje 2. połączenie

Korzystanie z asystenta głosowego / wybierania głosowego

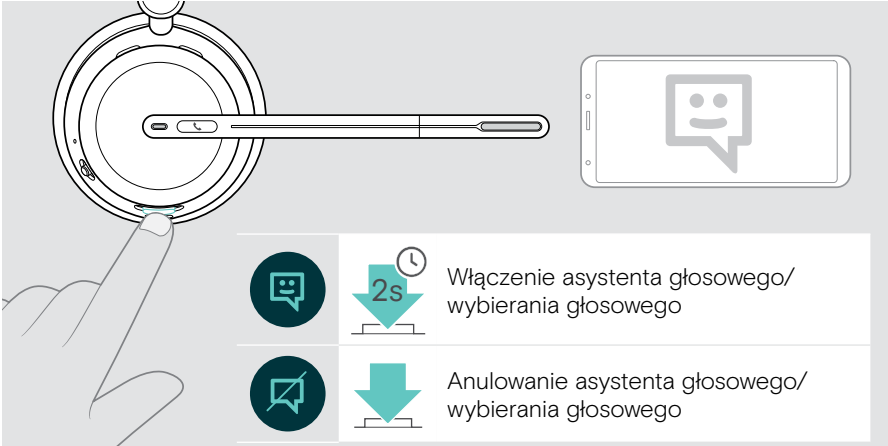
Ostatnie podłączone urządzenie Bluetooth będzie używane w ramach asystenta głosowego lub wybierania głosowego.

W przypadku Microsoft Cortana: patrz strona 39.



		Włączenie asystenta głosowego/ wybierania głosowego
		Anulowanie asystenta głosowego/ wybierania głosowego

Korzystanie z Microsoft® Teams / Cortana – tylko IMPACT 10xxT

Aby używać Microsoft Teams z zestawem słuchawkowym:

- > Podłącz klucz sprzętowy do portu USB komputera – zobacz na stronie 15.
Jeśli na komputerze jest już uruchomiony Microsoft Teams, dioda LED klucza sprzętowego świeci na fioletowo. W przeciwnym razie zainstaluj i uruchom Microsoft Teams.

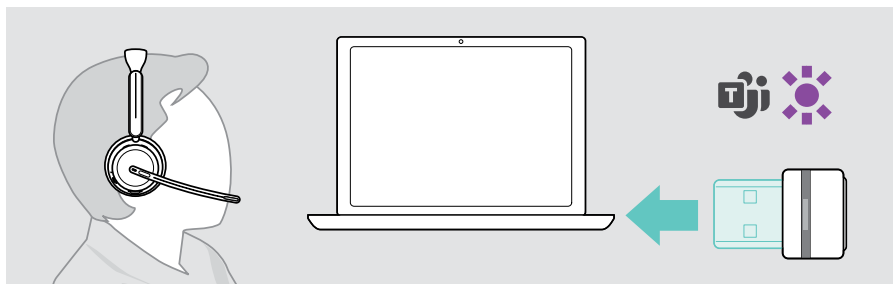

Wywoływanie Microsoft® Teams

- > **A** Kliknij przycisk Hook i Teams. **LUB**
- > **B** Otwórz Microsoft Teams na podłączonym urządzeniu.

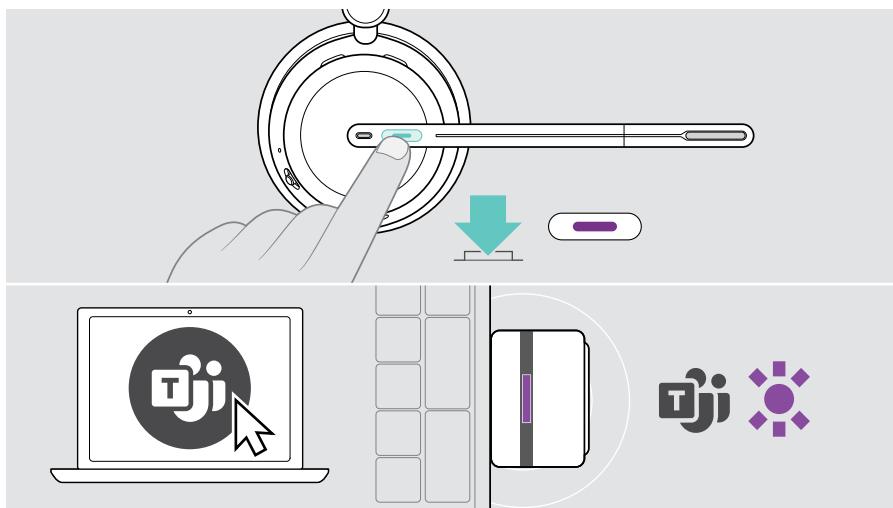

Sprawdzanie powiadomień Teams

Dioda LED pulsuje na fioletowo, wskazując:

- Powiadomienie o dołączeniu do spotkania
- Powiadomienie poczty głosowej
- Powiadomienie o nieodebranym połączeniu

Aby sprawdzić te powiadomienia na ekranie:

- > Dotknij przycisku Hook i Teams.

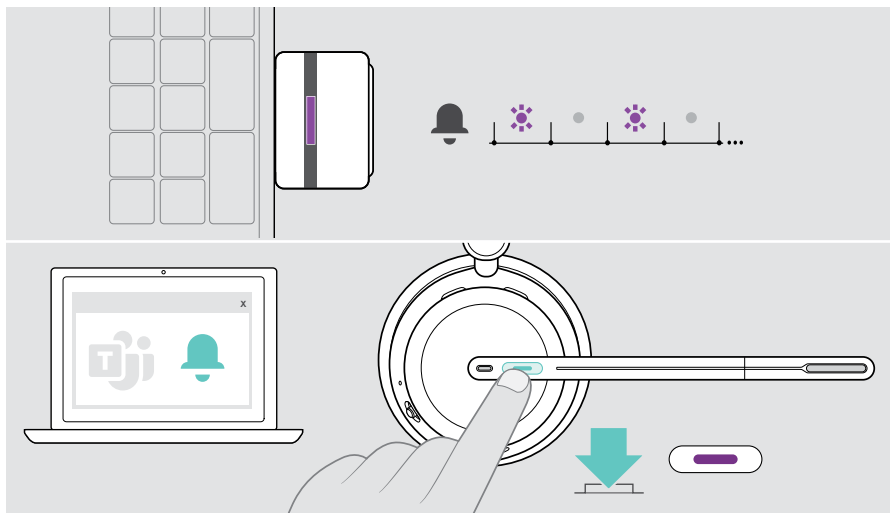

Podnoszenie ręki na spotkaniu Teams

- > Naciśnij przycisk Hook i Teams i przytrzymaj przez 1 sekundę, a następnie zwolnij go, aby podnieść lub opuścić rękę.

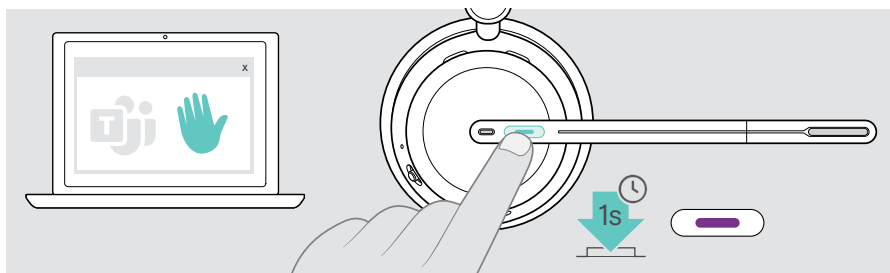

Aktywacja i używanie Microsoft® Cortana

Możesz aktywować i używać Cortany – osobistego asystenta cyfrowego Microsoft w technologii poleceń głosowych – za pomocą zestawu słuchawkowego.

Jeśli zestaw słuchawkowy jest w trybie bezczynności (brak spotkania Teams):

- > Naciśnij i przytrzymaj przycisk Hook i Teams przez 1 sekundę.

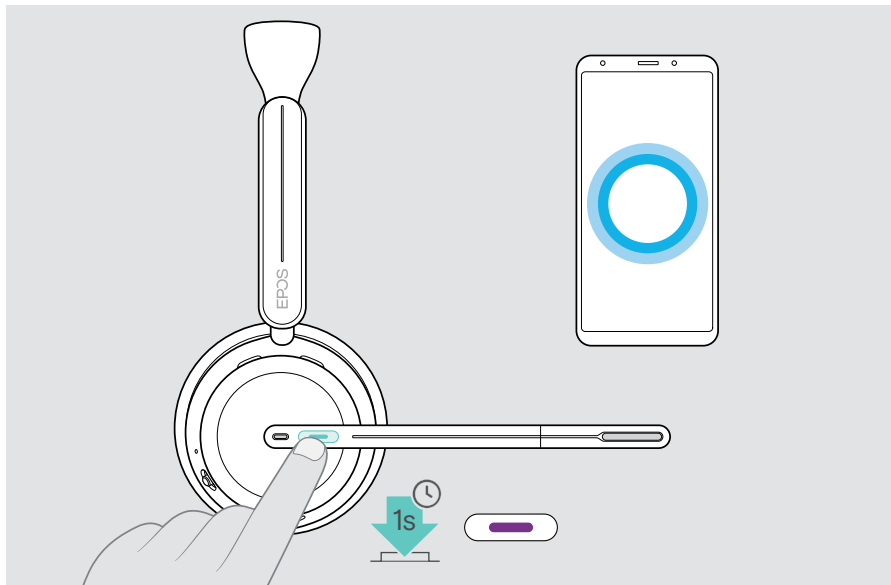

Odtwarzanie mediów

- > Odtwórz multimedia na podłączonym urządzeniu. Dioda LED klucza sprzętowego świeci na niebiesko.



Po otrzymaniu i odebraniu połączenia odtwarzanie multimediów zostaje wstrzymane i jest wznowiane po zakończeniu połączenia – jeśli podłączone urządzenie obsługuje tę funkcję.

Sterowanie poprzez czujnik zbliżeniowy

Zestaw słuchawkowy jest wyposażony w czujnik zbliżeniowy, który rejestruje, czy znajduje się on na głowie, czy nie.

- > Zdjąć zestaw słuchawkowy z głowy i położyć go np. na biurku. Odtwarzanie multimediów zostało wstrzymane.
- > Podnieść zestaw słuchawkowy i założyć go na głowę. Odtwarzanie multimediów zostanie wznowione, jeśli zostało wstrzymane przez czujnik zbliżeniowy.

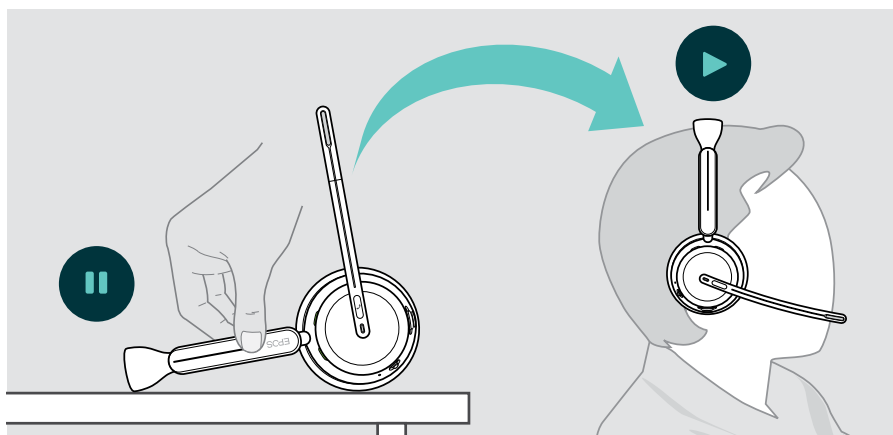





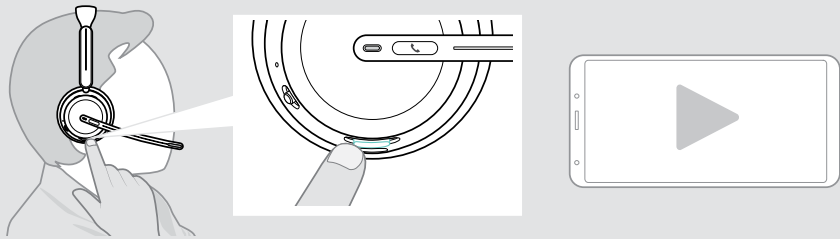

Funkcję tę można włączyć/wyłączyć za pomocą EPOS Connect.

Obsługa za pomocą przycisku

Następujące funkcje zależą od urządzenia.

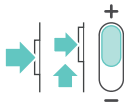

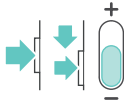
		Odtwarzanie dźwięku
		Wstrzymanie odtwarzania dźwięku
<p>> Naciśnij i przytrzymaj suwak wielofunkcyjny i przesuw go w położenie + lub - :</p>		
		Odtwarzanie następnego utworu
		Odtwarzanie poprzedniego utworu



Jeśli zestaw jest połączony z 2 lub 3 urządzeniami: Powiadomienia z innych urządzeń można włączać i wyłączać za pośrednictwem EPOS Connect.

Dobrze wiedzieć

Ładowanie zestawu słuchawkowego

Akumulator zestawu słuchawkowego można naładować za pomocą stacji ładującej lub kabla USB. Stacja ładująca jest dołączona do niektórych zestawów i dostępna jako akcesorium.

Jeśli poziom naładowania baterii zestawu słuchawkowego jest niski, pojawi się komunikat głosowy „Recharge Headset” (naładuj zestaw słuchawkowy).



Gdy akumulator jest rozładowany, zestaw słuchawkowy automatycznie się wyłącza:

> Podłącz kabel USB, aby używać zestawu słuchawkowego podczas ładowania.

Czas ładowania w stacji ładującej		Czas rozmowy ANC wył.	Czas rozmowy ANC wł.
10 minut		1 godzina 30 minut	1 godzina 30 minut
20 minut		3 godziny	3 godziny
2 godziny 30 minut		20 godzin	19 godzin
Czas ładowania za pomocą kabla USB		Czas rozmowy ANC wył.	Czas rozmowy ANC wł.
10 minut		3 godziny 30 minut	3 godziny
20 minut		6 godzin 30 minut	6 godzin
1 godzina 30 minut		20 godzin	19 godzin

Jeśli nie używasz zestawu słuchawkowego przez dłuższy okres:

> Ładuj wbudowany akumulator co 3 miesiące przez około 1 godzinę.

Ładowanie za pomocą stacji ładowania

- > Podłącz wtyczkę USB-C stacji ładowania do komputera.
Dioda LED zamiga 3 razy na biało.

- > Umieść zestaw słuchawkowy w stacji ładowania.

Dioda LED stacji ładowania zaświeci się na biało. Trwa ładowanie akumulatora zestawu słuchawkowego. Dioda LED zestawu słuchawkowego miga na czerwono, żółto lub zielono – w zależności od stanu baterii. Po całkowitym naładowaniu dioda LED świeci się przez 10 sekund na zielono, a następnie gaśnie.

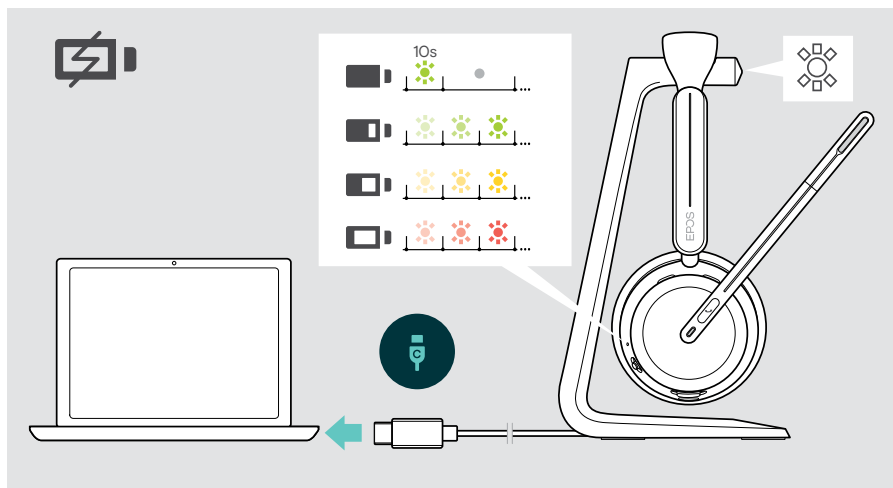

Ładowanie za pośrednictwem kabla USB

Kabel USB umożliwia ładowanie baterii zestawu słuchawkowego podczas korzystania z niego do rozmów lub odtwarzania mediów.

- > Podłącz kabel USB do zestawu słuchawkowego i do komputera (patrz strona 18). Akumulator jest ładowany. Dioda LED miga na czerwono, żółto lub zielono – w zależności od stanu akumulatora. Po całkowitym naładowaniu dioda LED świeci się przez 10 sekund na zielono, a następnie gaśnie.

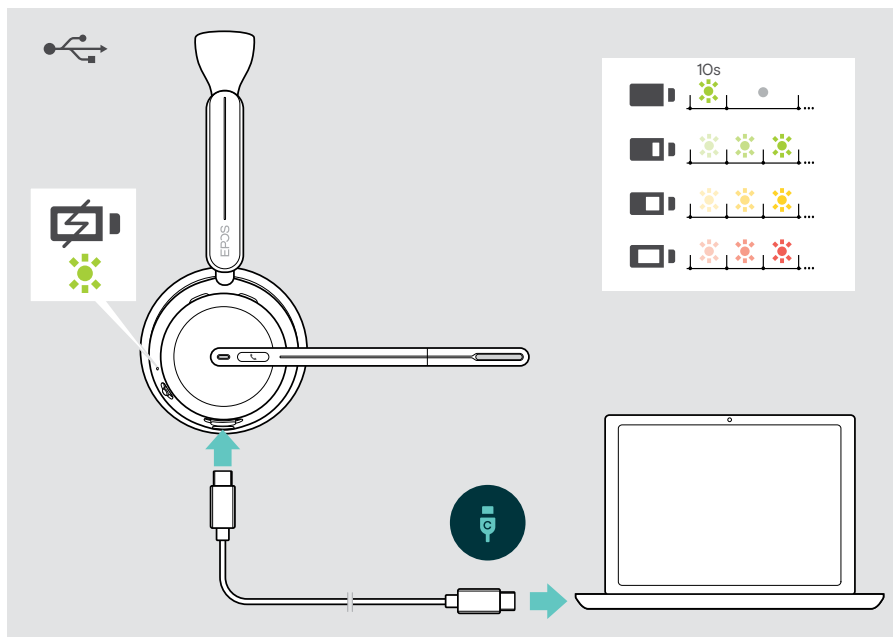

Sprawdzanie zasilania akumulatorowego / pozostałego czasu rozmowy

Stan baterii zestawu słuchawkowego można sprawdzić w EPOS Connect. Niektóre urządzenia mobilne również to wskazują.

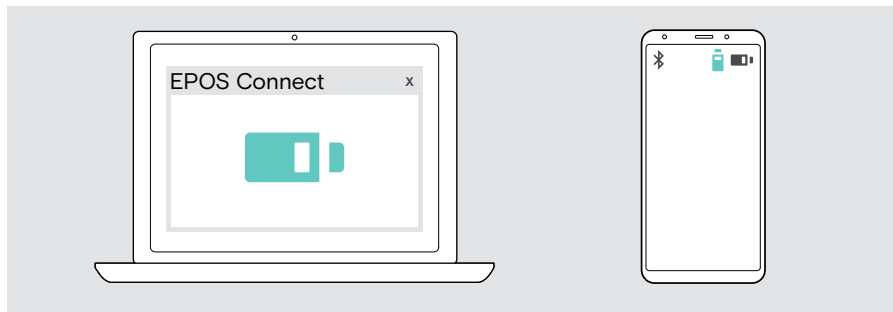

Pozostały czas rozmowy można zweryfikować w dowolnym momencie, z wyjątkiem sytuacji, gdy prowadzisz rozmowę/odtwarzasz media:

- > Przesuń suwak zasilania i Bluetooth krótko w kierunku ikony Bluetooth.

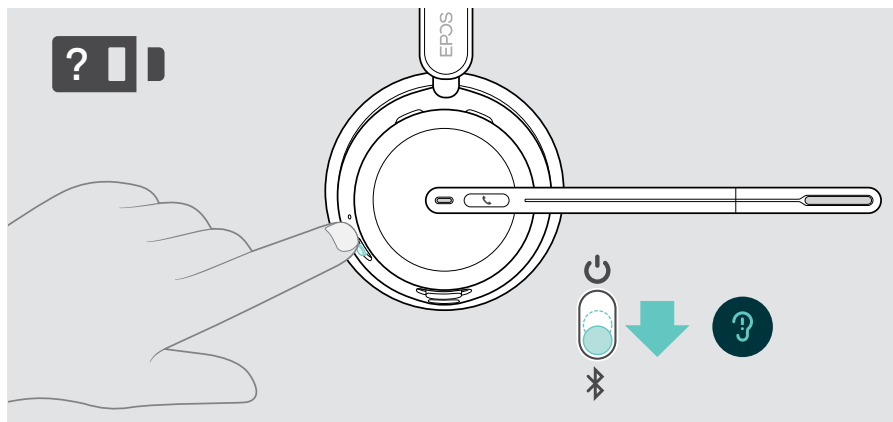

Dioda	Przekazywana informacja
	„Wysoki poziom baterii”
	„Średni poziom baterii”
	„Niski poziom baterii”



Włączanie/wyłączanie funkcji czujników

Zestaw słuchawkowy jest wyposażony w czujnik zbliżeniowy, który rejestruje, czy znajduje się on na głowie, czy nie. Drugi czujnik rejestruje położenie wysięgnika.

Poprzez **EPOS Connect** możesz:

- > Aktywować lub wyłączyć funkcje Smart pause.

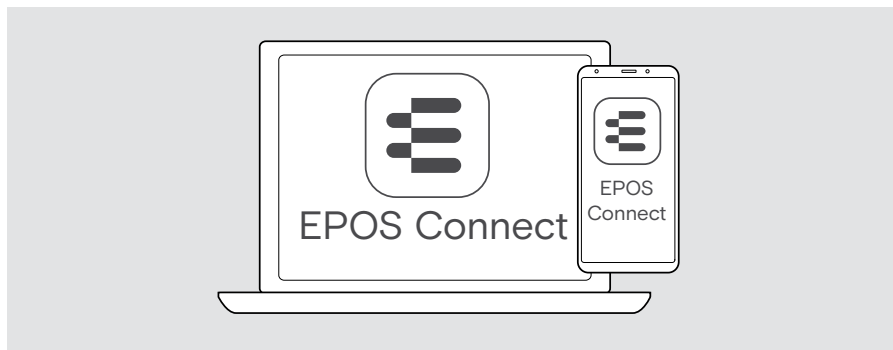

Dostępne ustawienia:

Odbieranie połączeń	Odbiera połączenie po założeniu zestawu słuchawkowego Odbiera połączenie po opuszczeniu wysięgnika
Wyciszenie	Wycisza mikrofon po zdjęciu zestawu słuchawkowego podczas połączenia i wyłącza wyciszenie po ponownym włączeniu Wycisza mikrofon po ustawieniu wysięgnika do góry
Odtwarzanie/pauza	Odtwarzanie multimedialnych treści jest wstrzymywane po zdjęciu zestawu słuchawkowego i kontynuowane po ponownym włączeniu.

Dostosowywanie efektu lokalnego

Efekt lokalny to słyszalne sprzężenie zwrotne własnego głosu podczas rozmowy telefonicznej.

- > Zmień siłę efektu lokalnego w **EPOS Connect**.

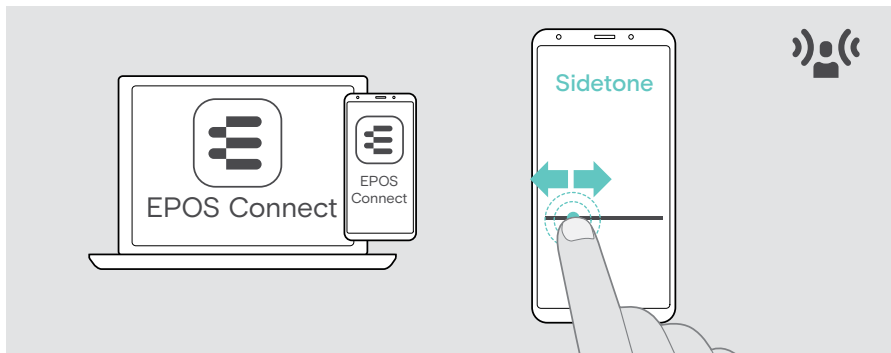

Zmiana języka komunikatów głosowych

- > Wybierz odpowiedni język komunikatów głosowych z listy w **EPOS Connect** (domyślnie jest to angielski).

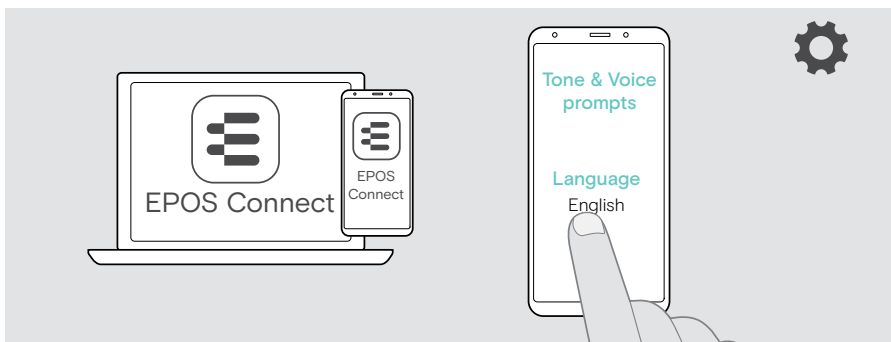

Włączanie/wyłączanie komunikatów głosowych i sygnałów dźwiękowych

> Włącz lub wyłącz komunikaty głosowe i sygnały dźwiękowe w **EPOS Connect**.

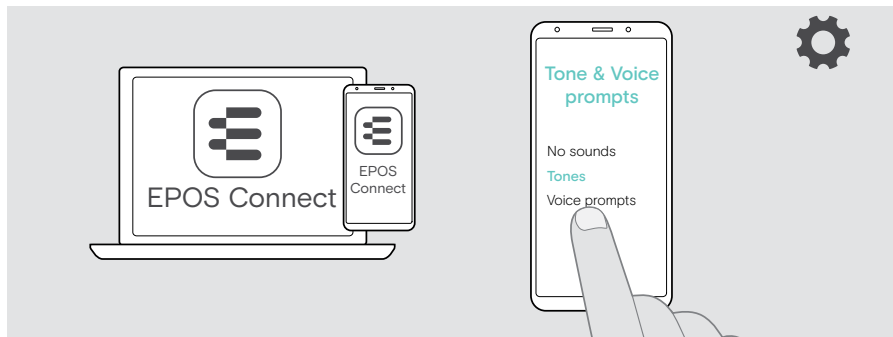

Brak sygnałów dźwiękowych

Wyłącza sygnały dźwiękowe i komunikaty głosowe; kilka wyjątków, np. akumulator jest pusty

Sygnały dźwiękowe

Wyłącza komunikaty głosowe; zestaw słuchawkowy odtwarza wyłącznie sygnały dźwiękowe

Komunikaty głosowe

Aktywuje komunikaty głosowe i sygnały dźwiękowe

Blokuj dźwięki produktu

Wyłącza wszystkie dźwięki podczas połączeń; z wyjątkiem ostrzeżenia o podniesieniu ręki i niskiego poziomu naładowania baterii

Włączanie/wyłączanie ogranicznika dźwięku

> Wybierz ogranicznik dźwięku w **EPOS Connect**.

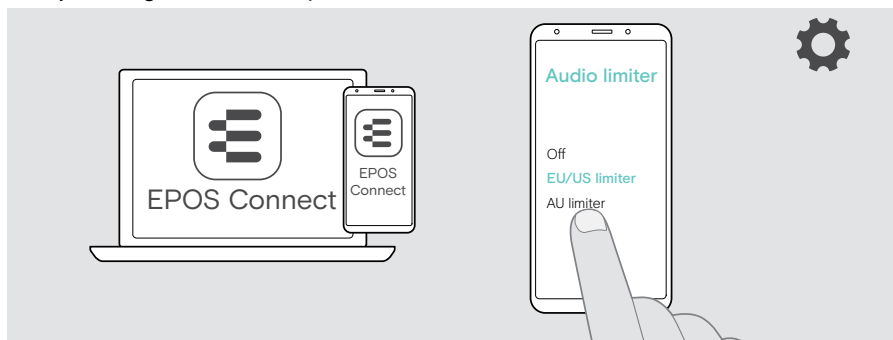

Wył.

Wyłączanie ogranicznika

Ogranicznik EU/US

Aktywuje ogranicznik: maks. 90 dB; zgodnie z dyrektywą 2003/10/WE

Ogranicznik AU

Aktywuje ogranicznik: maks. 85 dB; zgodnie z dyrektywą AS/ACIF G616:2006

Jeśli jesteś blisko opuszczenia zasięgu Bluetooth

Zasięg między zestawem słuchawkowym a urządzeniem Bluetooth zależy od urządzenia. Zasięg transmisji zależy w dużej mierze od warunków otoczenia, takich jak grubość ściany, jej skład itp.

Bez widocznych przeszkód zasięg transmisji większości urządzeń Bluetooth wynosi do 30 metrów.

Jeśli jesteś blisko opuszczenia zasięgu transmisji podłączonego urządzenia Bluetooth, w zestawie słuchawkowym rozlegnie się sygnał dźwiękowy. Jakość dźwięku ulegnie pogorszeniu np. w czasie połączenia. Jeśli opuścisz zasięg transmisji, połączenie zostanie zupełnie przerwane.

- > Wejść ponownie w zasięg radiowy urządzenia Bluetooth.
Połączenie zostanie automatycznie ponownie nawiązane.

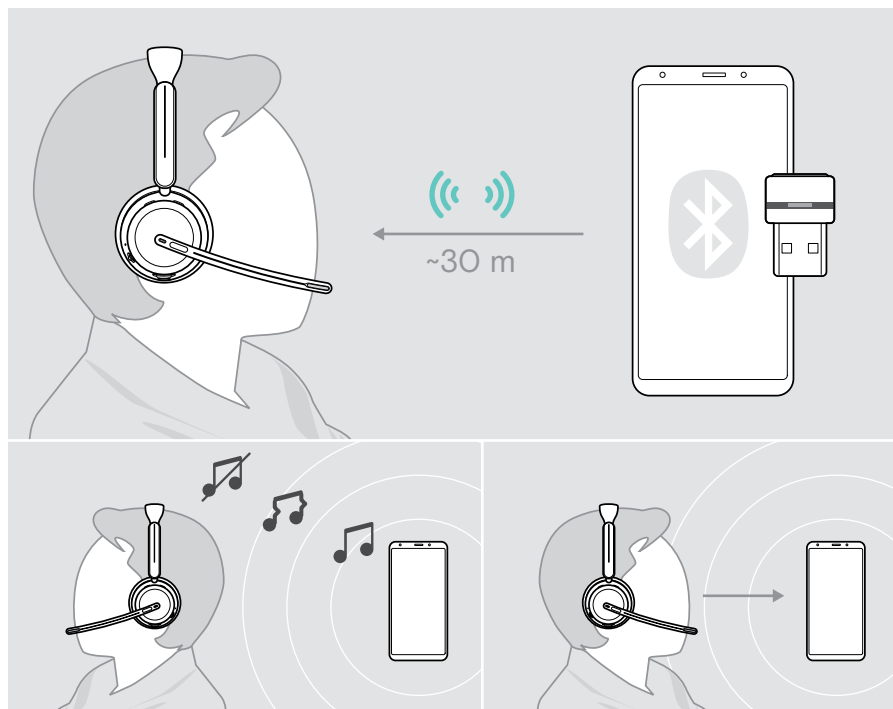

Po **ponad 40 minutach** automatyczne połączenie zakończy się, aby oszczędzać energię baterii: > Wyłącz i włącz zestaw słuchawkowy, aby połączyć się ręcznie.

Ponowne podłączenie/odłączenie Bluetooth

Ponowne podłączenie Bluetooth

- > Naciśnij przycisk klucza sprzętowego.
Klucz sprzętowy miga na niebiesko i świeci się w kolorze przyciemnionym niebieskim, gdy tylko urządzenie Bluetooth zostanie połączone.

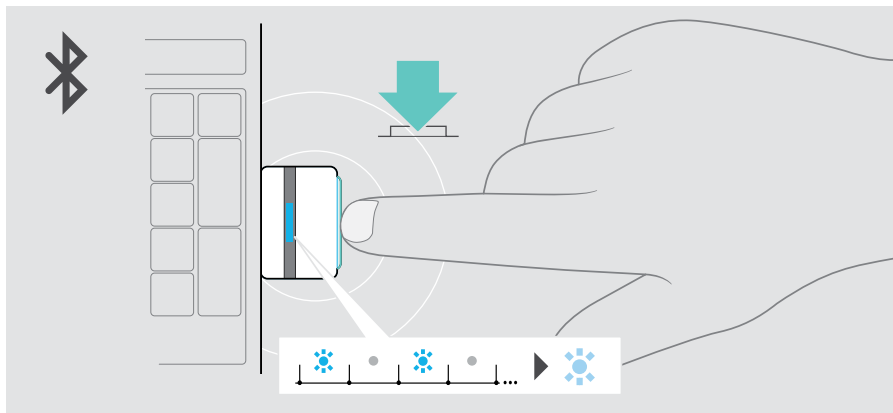

Odłączanie Bluetooth

- > Dwukrotnie naciśnij przycisk klucza sprzętowego.
Bluetooth zostanie rozłączony. Dioda LED zamiga 3 razy na czerwono.

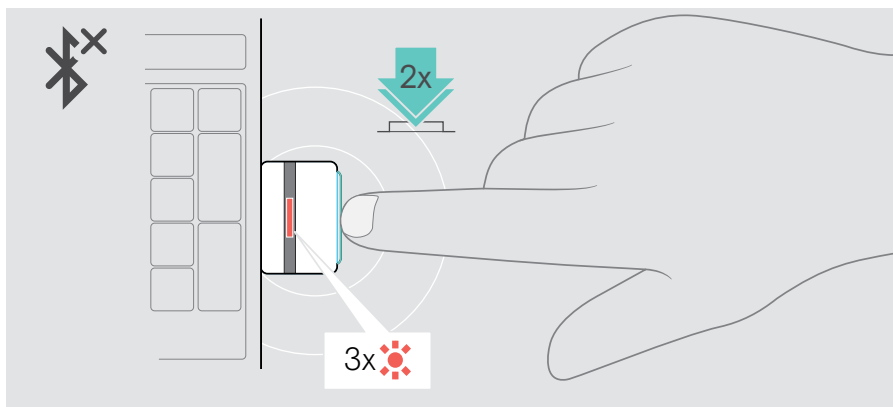

Parowanie z kluczem sprzętowym

Klucz sprzętowy w zestawie jest już sparowany z zestawem słuchawkowym. W przypadku zresetowania listy sparowanych urządzeń:

- 1 Podłącz klucz sprzętowy.
- 2 Przesuń suwak zasilania w kierunku ikony Bluetooth i przytrzymaj go, aż dioda LED zacznie migać naprzemiennie na niebiesko i czerwono (tryb parowania).
- 3 Naciśnij i przytrzymaj przycisk klucza sprzętowego, aż dioda LED zacznie migać w kolorach niebieskim i czerwonym. Po podłączeniu klucza sprzętowego i zestawu słuchawkowego obie diody LED zamigają 3 razy na niebiesko. Dioda LED klucza sprzętowego świeci się światłem stałym.

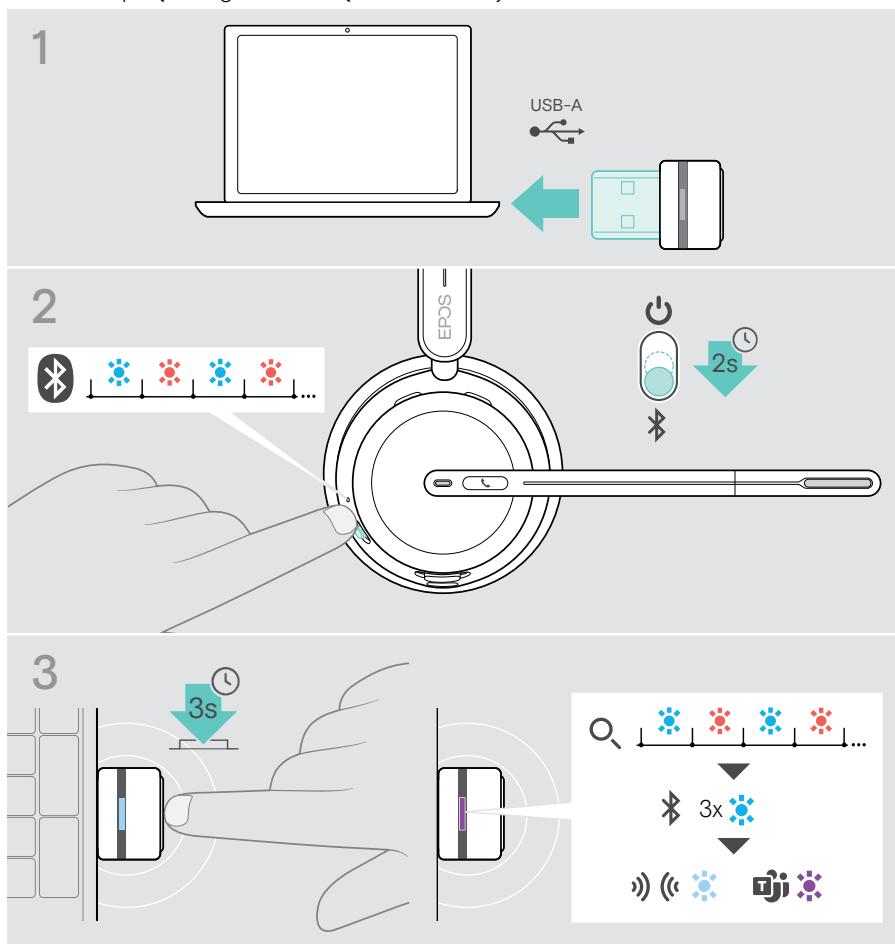

Wyszukiwanie i połączenie urządzeń może chwilę potrwać.

Konserwacja i aktualizacja produktów

Czyszczenie produktów

OSTRZEŻENIE

Ciecze mogą uszkodzić elektronikę produktu!

Ciecze dostające się do wnętrza obudowy urządzenia mogą spowodować zwarcie i uszkodzić elektronikę.

- > Ciecze należy trzymać z dala od produktu.
 - > Nie wolno używać żadnych środków czyszczących ani rozpuszczalników.
- > Do czyszczenia produktu należy używać wyłącznie suchej ściereczki.

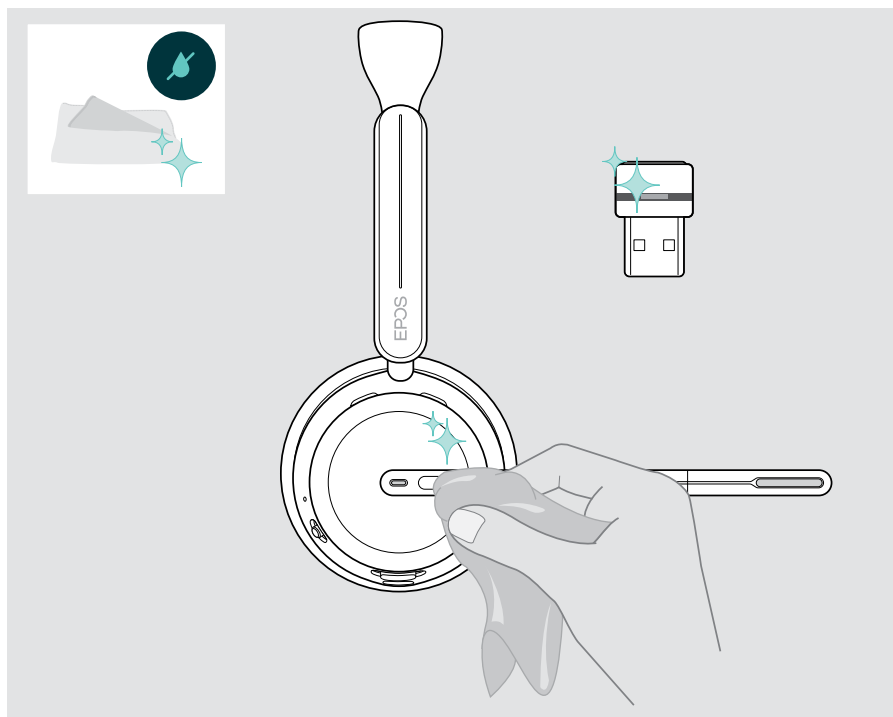

Przenoszenie i przechowywanie produktów

- > Przechowuj produkty w czystym i suchym miejscu.

Aby uniknąć zadrapań lub zarysowań na zestawie słuchawkowym i kluczu sprzętowym:

- > Zestaw słuchawkowy i klucz sprzętowy należy przechowywać w futerale, jeśli nie są one używane lub są przenoszone. Podnieś wysięgnik i obróć nauszники.

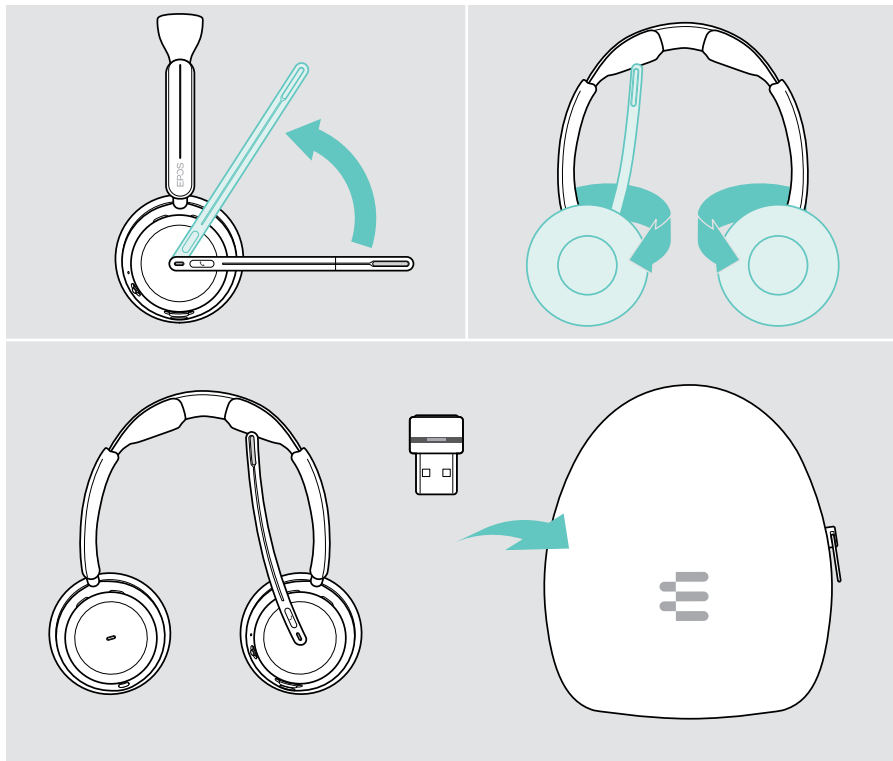

Jeśli nie używasz zestawu słuchawkowego przez dłuższy okres:

- > Ładuj akumulator co 3 miesiące przez około 1 godzinę.

Wymiana nauszników

Ze względów higienicznych nauszniki należy wymieniać. Zapasowe nauszniki są dostępne u partnera EPOS.

- 1 Podnieś wysięgnik i obróć nauszniki.
- 2 Chwyć brzeg nausznika za muszlą i zdejmij go z muszli.
- 3 Wsuń krawędź nowego nausznika w małe wgłębienie. Ostrożnie obróć nausznik w kierunku przeciwnym do ruchu wskazówek zegara, aż zostanie całkowicie zamocowany.

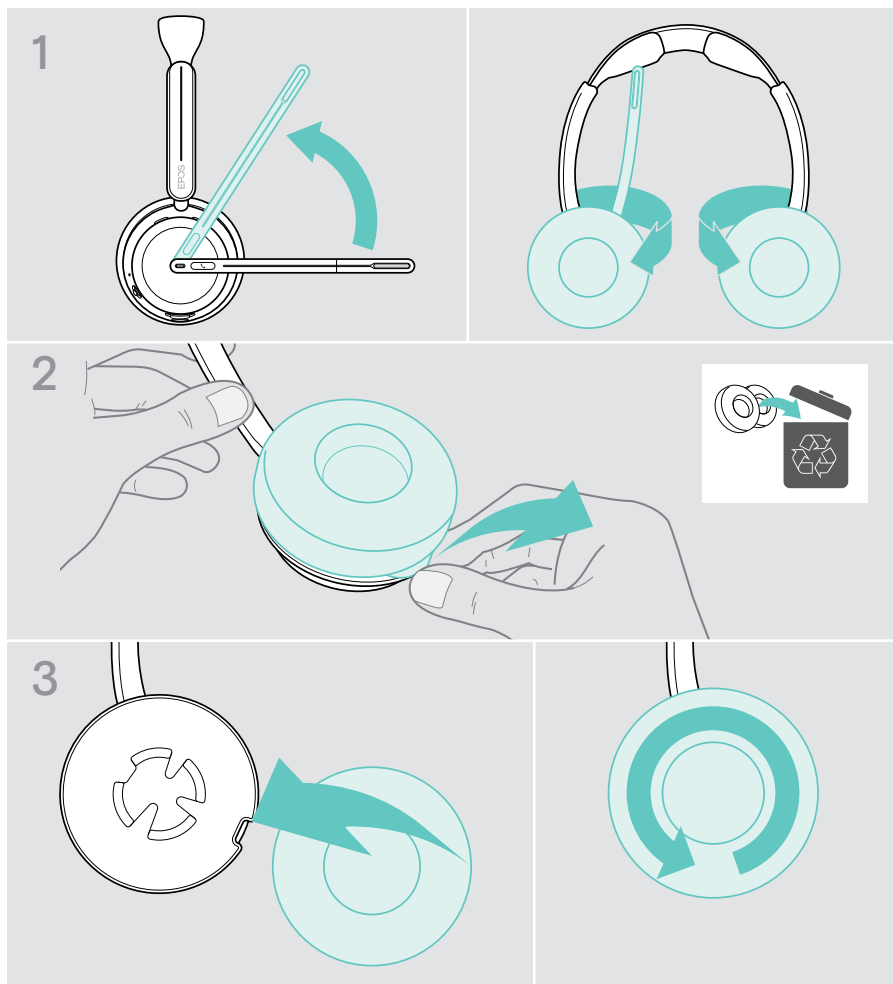

Aktualizacja oprogramowania sprzętowego

Oprogramowanie sprzętowe zestawu głośnomówiącego i klucza sprzętowego można zaktualizować, korzystając z bezpłatnego oprogramowania **EPOS Connect** (patrz strona 19).

- > Podłącz kabel USB zestawu słuchawkowego i do komputera.
Przesuń suwak zasilania do środka, aby włączyć zestaw słuchawkowy.
LUB
- > Podłącz klucz sprzętowy do portu USB komputera. Dioda LED zamiga na niebiesko.
- > Uruchom **EPOS Connect**.
Jeśli dostępne jest nowe oprogramowanie sprzętowe, oprogramowanie zestawu przeprowadzi Cię przez proces aktualizacji.

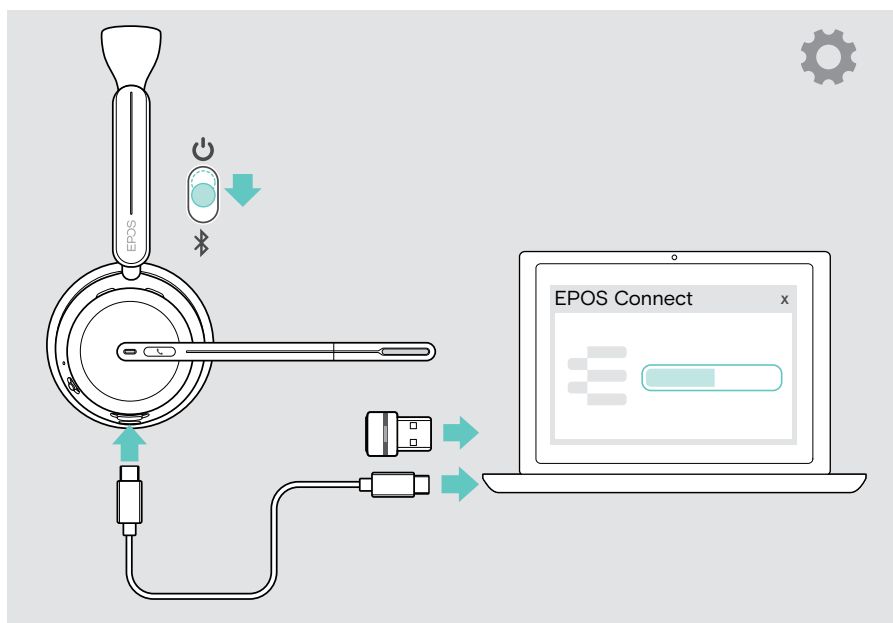

W przypadku problemów...

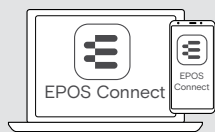

Wiele funkcji można aktywować/dezaktywować lub regulować za pomocą oprogramowania:

- > Sprawdź ustawienia w **EPOS Connect**.

Problem	Możliwa przyczyna	Rozwiązanie	Strona
Nie można włączyć zestawu słuchawkowego	Akumulator rozładowany	> Naładuj akumulator zestawu słuchawkowego. Podczas ładowania należy używać zestawu słuchawkowego z kablem USB.	42
Zestaw słuchawkowy wyłączony, ale przycisk w pozycji włączonej	Tryb oszczędzania baterii: zestaw słuchawkowy wyłącza się po 2 lub 6 godzinach (brak sygnału dźwiękowego; nie jest noszony + ustawienie przez EPOS Connect)	> Wyłącz zestaw słuchawkowy i włącz go ponownie.	23 22
Nie można włączyć funkcji aktywnej eliminacji szumu (ANC)	Akumulator rozładowany	> Naładuj akumulator zestawu słuchawkowego. Podczas ładowania należy używać zestawu słuchawkowego z kablem USB.	42
	Zestaw słuchawkowy wyłączony	> Włącz zestaw słuchawkowy.	22
Brak sygnału audio lub zanikanie sygnału	Zestaw słuchawkowy niesparowany z urządzeniem Bluetooth lub kluczem sprzętowym	> Sparuj zestaw słuchawkowy.	16
	Głośność jest za niska	> Zwiększ głośność w zestawie słuchawkowym albo na podłączonym urządzeniu podczas połączenia lub odtwarzania mediów.	24
	Zestaw słuchawkowy lub podłączone urządzenie wyłączone	> Włącz zestaw słuchawkowy lub urządzenie.	22
	Wtyczki kabla USB nie są w pełni podłączone	> Ponownie podłącz wtyczki.	18
Zestawu słuchawkowego nie można podłączyć przez Bluetooth	Zestaw słuchawkowy nie jest sparowany	> Sparuj zestaw słuchawkowy.	16
	Bluetooth w podłączonym urządzeniu wyłączony	> Aktywuj Bluetooth.	–
	Klucz sprzętowy nie jest podłączony	> Podłącz klucz sprzętowy do komputera.	15
Krótkie sygnały dźwiękowe zamiast komunikatów głosowych	Komunikaty głosowe wyłączone	> Włącz komunikaty głosowe za pośrednictwem EPOS Connect.	48

Problem	Możliwa przyczyna	Rozwiązanie	Strona
Komunikaty głosowe są zbyt głośne lub ciche	Głośność komunikatów głosowych ustawiona zbyt wysoko lub zbyt nisko	> Zwiększ głośność w zestawie słuchawkowym w trybie bezczynności (brak połączenia lub odtwarzania dźwięku).	24
Odbicie dźwięku stereo	Zamieniono stronę noszenia zestawu słuchawkowego	> Zmień ustawienie strony noszenia za pomocą EPOS Connect.	21
Słyszysz swój własny głos zbyt głośno	Efekt lokalny ustawiony zbyt wysoko	> Zmień ustawienia efektu lokalnego za pomocą EPOS Connect.	47
Zestaw słuchawkowy nie reaguje na gesty inteligentnej pauzy	Funkcja Smart Pause jest dezaktywowana	> Aktywuj funkcję Smart Pause przez EPOS Connect.	46
	Funkcja Smart Pause może nie być zgodna z odtwarzaczem multimedialnym	> Wypróbuj inny odtwarzacz multimedialny lub aplikację do przesyłania strumieniowego.	-
Microsoft Teams nie działa	Zakłócenia klucza sprzętowego lub Microsoft Teams	> Odłącz i ponownie podłącz klucz sprzętowy.	-
		> Uruchom ponownie Teams na swoim urządzeniu.	-
Klucz sprzętowy nie działa	Klucz sprzętowy podłączony do portu USB monitora	> Podłącz klucz sprzętowy do komputera.	15
Ekran laptopa wyłącza się	Niektóre laptopy rejestrują magnes i wyłączają ekran	> Nie wieszaj zestawu słuchawkowego na ekranie laptopa, ponieważ w pałąku nagłownym umieszczony jest magnes.	-
Zestaw słuchawkowy ani klucz sprzętowy nie reagują na naciśnięcie jakiegokolwiek przycisku	Problemy z oprogramowaniem lub sprzętem	> Wyłącz zestaw słuchawkowy i odczekaj 10 sekund.	42
		> Ponownie włącz zestaw słuchawkowy.	22
		> Odłącz i ponownie podłącz klucz sprzętowy.	15
		> Wyczyść listę parowania zestawu słuchawkowego.	58
		> Wyczyść listę parowania klucza sprzętowego.	59
		> Zresetuj zestaw słuchawkowy do domyślnych ustawień fabrycznych.	58

Jeśli wystąpi problem, który nie został tutaj uwzględniony, lub jeśli problemu nie da się rozwiązać za pomocą proponowanych rozwiązań, należy skontaktować się z lokalnym partnerem EPOS w celu uzyskania pomocy.

Aby znaleźć partnera EPOS w danym kraju, należy skorzystać z witryny [eposaudio.com](https://www.eposaudio.com).

Czyszczenie listy parowania zestawu słuchawkowego

- > Aby zresetować zestaw słuchawkowy, użyj **EPOS Connect**.
LUB
- > Aby włączyć zestaw słuchawkowy, przesunąć suwak zasilania do środka. Dioda LED zamiga 3 razy na zielono.
- > Przesunąć suwak zasilania w kierunku ikony Bluetooth i przytrzymać go, aż dioda LED mignie 3 razy na biało. Lista parowania została wyczyszczona. Zestaw słuchawkowy próbuje sparować się z urządzeniami Bluetooth (patrz strona 16).

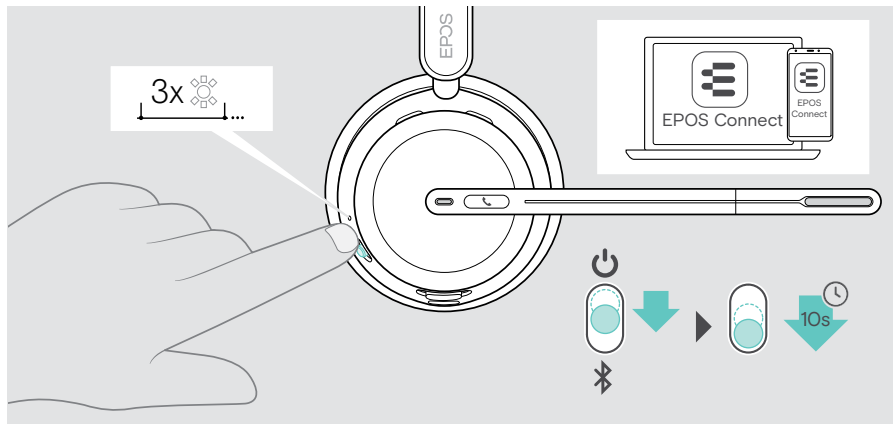

Przywracanie ustawień fabrycznych (reset)

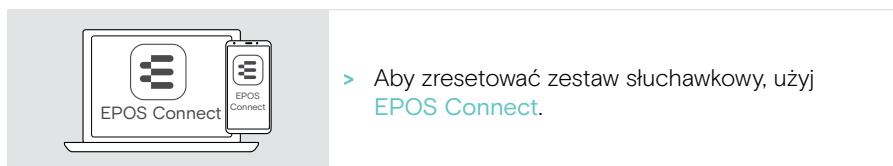

Czyszczenie listy parowania klucza sprzętowego

- 1 Podłącz klucz sprzętowy do portu USB komputera.
- 2 Naciśnij i przytrzymaj przycisk, aż dioda LED zacznie błyskać w kolorach niebieskim i czerwonym.
- 3 Dwukrotnie naciśnij przycisk klucza sprzętowego.
Dioda LED zamiga 3 razy na fioletowo. Lista parowania została wyczyszczona.
Klucz sprzętowy wyszuka urządzenia Bluetooth do sparowania (patrz strona 51).

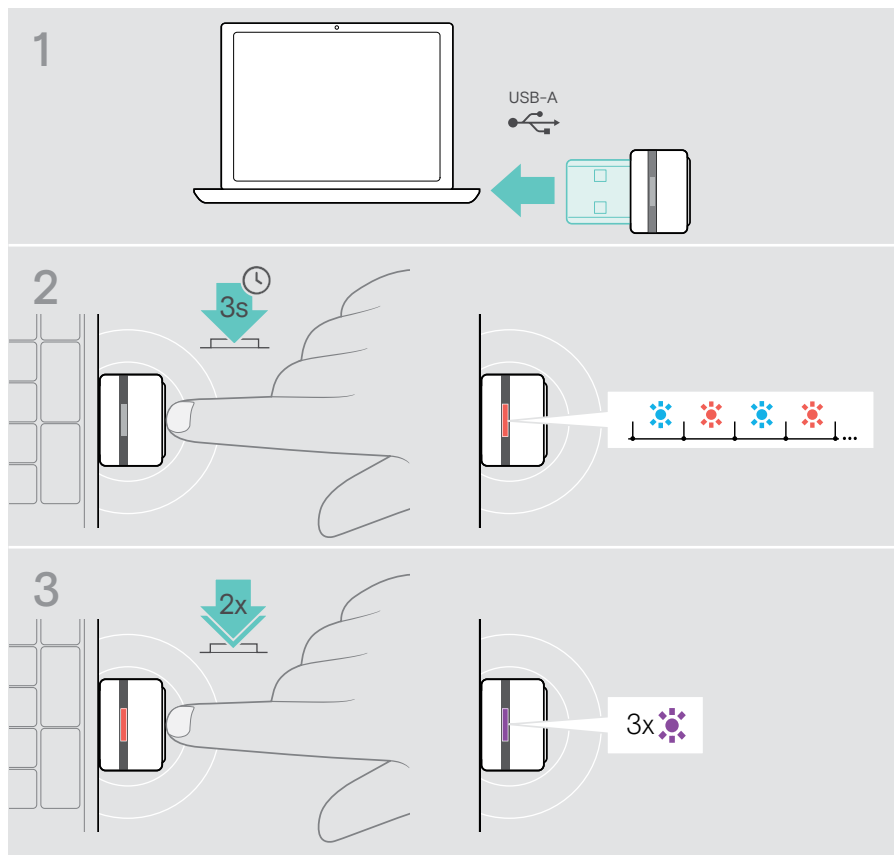

EPOS

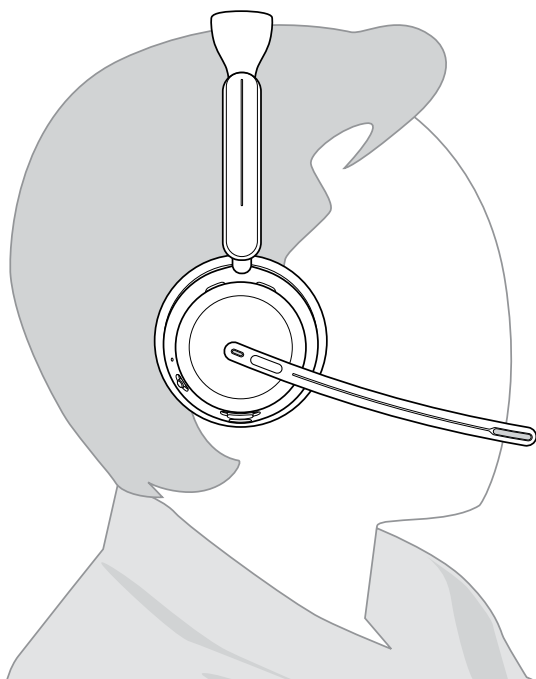
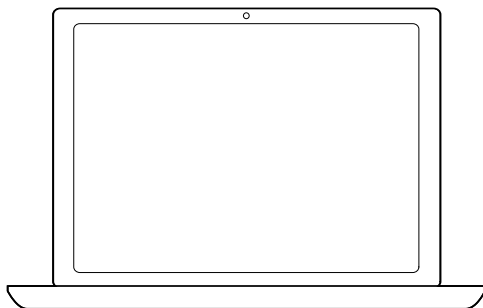
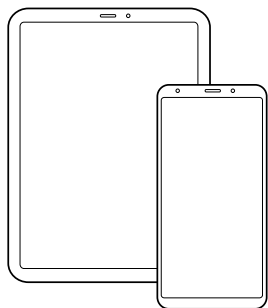

DSEA A/S

Kongebakken 9, DK-2765 Smørum, Denmark

eposaudio.com

Publ. 10/23, A02