

## Operating Instructions LED TV

Model No.

**TV-43W90AEG**

**TV-50W90AEG**

**TV-55W90AEG**

**TV-65W90AEG**

English

Deutsch

Español

Italiano

Français

Česky

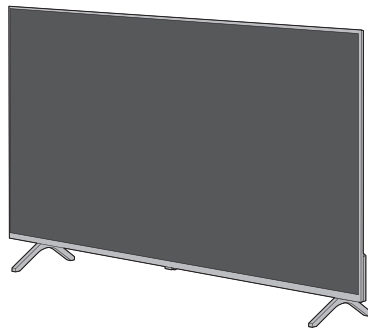

Polski



(image: TV-50W90AEG)

### Refer to the following for more detailed descriptions:

- For settings to view broadcasts and for settings of programme guides, recording, image quality, sound quality, etc.:

 >  (on the screen) > [Device & Software] > [Panasonic eHELP]

- For Amazon, Fire TV, and Alexa related items:

 >  (on the screen) > [Help] (internet connection required)

Please be advised that the above may be changed without notice. (as of February, 2024)

Thank you for purchasing this Panasonic product.

Please read these instructions carefully before operating this product and retain them for future reference.

Please carefully read the "Safety Precautions" of this manual before use.

The images shown in this manual are for illustrative purposes only.

Please refer to Pan European Guarantee Card if you need to contact your local Panasonic dealer for assistance.

# Contents

## Be Sure to Read

Important Notice .....	3
Safety Precautions .....	4
Installing the wall-hanging bracket .....	8
Connections .....	8
Initial Setup .....	9
Identifying Controls .....	10
FAQs .....	12
Maintenance .....	13
Specifications .....	14

- Refer to the separate sheet for information about how to install the TV.
- Illustrations shown may be different depending on the model.
- This television is a product of Panasonic, which is not affiliated with Amazon.com, Inc. or any Amazon affiliate.
- You may need to be signed into an Amazon account in order to access certain online services.
- Certain services are subject to change or withdrawal at any time, may not be available in all countries, areas and languages, or in 4K, HDR, UHD, HLG, DOLBY VISION or DOLBY ATMOS and may require separate subscriptions.
- Because the Fire TV operating system is periodically updated, the images, navigation instructions, titles and location of menu options shown in this manual may be different from what you see on the screen.
- This document has been created based on information current as of February 2024.

---

The terms HDMI, HDMI High-Definition Multimedia Interface, HDMI Trade dress and the HDMI Logos are trademarks or registered trademarks of HDMI Licensing Administrator, Inc.

---

Dolby, Dolby Vision, Dolby Vision IQ, Dolby Atmos, Dolby Audio, and the double-D symbol are trademarks of Dolby Laboratories Licensing Corporation.

Manufactured under license from Dolby Laboratories.

Confidential unpublished works.

Copyright © 1992-2022 Dolby Laboratories.

All rights reserved.

---

Wi-Fi® is a registered trademark of Wi-Fi Alliance®.

WPA3™, WPA2™, WPA™ are trademarks of Wi-Fi Alliance®.

---

The Bluetooth® word mark and logos are registered trademarks owned by the Bluetooth SIG, Inc. and any use of such marks by Panasonic Holdings Corporation is under license.

---

DVB and the DVB logos are trademarks of the DVB Project.

---

x.v.Colour™ is a trademark.

---

DiSEqC™ is a trademark of EUTELSAT.

---

YouTube and the YouTube logo are trademarks of Google LLC.

---

Amazon, Prime Video, Fire and all related marks are trademarks of Amazon.com, Inc. or its affiliates.

---

© Disney

---

This product complies with the UHD Alliance Technical Specification: UHDA Specified Reference Mode, Version 1.0. FILMMAKER MODE™ logo is a trademark of the UHD Alliance, Inc. in the United States and other countries.

---

© 2022 Advanced Micro Devices, Inc. All rights reserved. AMD, the AMD Arrow logo, FreeSync and combinations thereof are trademarks of Advanced Micro Devices, Inc.

---

# Important Notice

---

## Notice for DVB / Data broadcasting / IPTV functions

- This TV is designed to meet the standards (as of February, 2024) of DVB-T / T2 (MPEG2, MPEG4-AVC(H.264) and MPEG HEVC(H.265)) digital terrestrial services, DVB-C (MPEG2, MPEG4-AVC(H.264) and MPEG HEVC(H.265)) digital cable services and DVB-S (MPEG2, MPEG4-AVC(H.264) and MPEG HEVC(H.265)) digital satellite services. Consult your local dealer for availability of DVB-T / T2 or DVB-S services in your area. Consult your cable service provider for availability of DVB-C services with this TV.
- This TV may not work correctly with the signal which does not meet the standards of DVB-T / T2, DVB-C or DVB-S.
- Not all the features are available depending on the country, area, broadcaster, service provider, satellite and network environment.
- Not all CI modules work properly with this TV. Consult your service provider about the available CI module.
- This TV may not work correctly with CI module that is not approved by the service provider.
- Additional fees may be charged depending on the service provider.
- Compatibility with future services is not guaranteed.

Internet apps, voice control function are provided by their respective service providers, and may be changed, interrupted, or discontinued at any time.

Panasonic assumes no responsibility and makes no warranty for the availability or the continuity of the services.

---

Panasonic does not guarantee operation and performance of peripheral devices made by other manufacturers; and we disclaim any liability or damage arising from operation and/or performance from usage of such other maker's peripheral devices.

---

## Damages

- Excepting cases where responsibility is recognised by local regulations, Panasonic accepts no responsibility for malfunctions caused by misuse or use of the product, and other problems or damages caused by use of this product.
- Panasonic accepts no responsibility for the loss, etc., of data caused by disasters.
- External devices separately prepared by the customer are not covered by the warranty. Care for the data stored in such devices is the responsibility of the customer. Panasonic accepts no responsibility for abuse of this data.

---

## Handling of customer information

Customer's personal information may be recorded on this TV by broadcasting organization or application provider. Before repairing, transferring or discarding this TV, erase all the information recorded on this TV according to the following procedure.

➡ [Reset to Factory Defaults] (p. 13)

Customer information may be collected by provider via application provided by third parties on this TV or website. Please confirm the terms and conditions etc. of provider in advance.

- Panasonic will not be held responsible for collecting or using customer information via application provided by third party on this TV or website.
- When entering your credit card number, name, etc., pay special attention to the trustworthiness of the provider.
- Registered information may be registered in the server etc. of provider. Before repairing, transferring or discarding this TV, be sure to erase the information according to the terms and conditions etc. of provider.

---

The recording and playback of content on this or any other device may require permission from the owner of the copyright or other such rights in that content. Panasonic has no authority to and does not grant you that permission and explicitly disclaims any right, ability or intention to obtain such permission on your behalf. It is your responsibility to ensure that your use of this or any other device complies with applicable copyright legislation in your country. Please refer to that legislation for more information on the relevant laws and regulations involved or contact the owner of the rights in the content you wish to record or playback.

This product is licensed under the AVC patent portfolio license for the personal use of a consumer or other uses in which it does not receive remuneration to (i) encode video in compliance with the AVC Standard ("AVC Video") and/or (ii) decode AVC Video that was encoded by a consumer engaged in a personal activity and/or was obtained from a video provider licensed to provide AVC Video. No license is granted or shall be implied for any other use.

Additional information may be obtained from MPEG LA, L.L.C.

See <http://www.mpegla.com>



This mark indicates the product operates on AC voltage.



This mark indicates the product operates on DC voltage.



This mark indicates a Class II or double insulated electrical appliance wherein the product does not require a safety connection to electrical earth (ground).

Transport only in upright position.

## Safety Precautions

To help avoid risk of electrical shock, fire, damage or injury, please follow the warnings and cautions below:

### ■ Mains plug and lead

#### <Warning>

If you detect anything unusual, immediately remove the mains plug.

- Mains plug type may vary depending on the country.

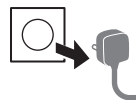

- Insert the mains plug fully into the mains socket.
- When disconnecting the mains lead, be absolutely sure to disconnect the mains plug from the mains socket first.
- To turn Off the apparatus completely, you must pull the mains plug out of the mains socket.

Consequently, the mains plug should be easily accessible at all times.

- Disconnect the mains plug when cleaning the TV.
- Do not touch the mains plug with wet hands.



- Do not damage the mains lead.

- Do not place a heavy object on the lead.



- Do not place the lead near a high temperature object.



- Do not pull on the lead. Hold onto the mains plug body when disconnecting the plug.



- Do not move the TV with the lead plugged into a mains socket.
- Do not twist the lead, bend it excessively or stretch it.
- Do not use a damaged mains plug or mains socket.
- Ensure the TV does not crush the mains lead.
- Do not use any mains lead other than that provided with this TV.

## ■ Take care

### <Warning>

- Do not remove covers and never modify the TV yourself as live parts are accessible and risk of electric shock when they are removed. There are no user serviceable parts inside.



- Do not expose the TV to rain or excessive moisture. This TV must not be exposed to dripping or splashing water and objects filled with liquid, such as vases, must not be placed on top of or above the TV.



- Do not insert foreign objects into the TV through the air vents.
- If the TV is used in an area where insects may easily enter the TV.

It is possible for insects to enter the TV, such as small flies, spiders, ants, etc. which may cause damage to the TV or become trapped in an area visible on the TV, e.g. within the screen.

- If the TV is used in an environment where there is dust or smoke.

It is possible for dust/smoke particles to enter the TV through the air vents during normal operation which can become trapped inside the unit. This may cause overheating, malfunction, deterioration in picture quality, etc.

- Do not use an unapproved pedestal / mounting equipment. Be sure to ask your local Panasonic dealer to perform the setup or installation of approved wall-hanging brackets.
- Do not apply any strong force or impact to the display panel.
- Ensure that children do not climb on the TV.
- Do not place the TV on sloping or unstable surfaces, and ensure that the TV does not hang over the edge of the base.



### Warning Stability Hazard

A TV may fall, causing serious personal injury or death. Many injuries, particularly to children, can be avoided by taking simple precautions such as:

- ALWAYS use cabinets or stands or mounting methods recommended by the manufacturer of the TV.
- ALWAYS use furniture that can safely support the TV.
- ALWAYS ensure the TV is not overhanging the edge of the supporting furniture.
- ALWAYS educate children about the dangers of climbing on furniture to reach the TV or its controls.
- ALWAYS route cords and cables connected to your TV so they cannot be tripped over, pulled or grabbed.
- NEVER place a TV in an unstable location.
- NEVER place the TV on tall furniture (for example, cupboards or bookcases) without anchoring both the furniture and the TV to a suitable support.

- NEVER place the TV on cloth or other materials that may be located between the TV and supporting furniture.
- NEVER place items that might tempt children to climb, such as toys and remote controls, on the top of the TV or furniture on which the TV is placed.

If the existing TV is going to be retained and relocated, the same considerations as above should be applied.

- This TV is designed for table-top use.

- Do not expose the TV to direct sunlight and other sources of heat.



To prevent the spread of fire, keep candles or other open flames away from this product at all times



## ■ Suffocation / Choking Hazard

### <Warning>

- The packaging of this product may cause suffocation, and some of the parts are small and may present a choking hazard to young children. Keep these parts out of reach of young children.

## ■ Pedestal

### <Warning>

- Do not disassemble or modify the pedestal.

### <Caution>

- Do not use any pedestal other than the one provided with this TV.
- Do not use the pedestal if it becomes warped or physically damaged. If this occurs, contact your nearest Panasonic dealer immediately.
- During setup, make sure that all screws are securely tightened.
- Ensure that the TV does not suffer any impact during installation of the pedestal.
- Ensure that children do not climb onto the pedestal.
- Install or remove the TV from the pedestal with at least two people.
- Install or remove the TV according to the specified procedure.
- Insert the pedestal firmly, otherwise it may come off when setting up the TV.

## ■ Radio waves

### <Warning>

- Do not use the TV and the remote control in any medical institutions or locations with medical equipment. Radio waves may interfere with the medical equipment and may cause accidents due to malfunction.
- Do not use the TV and the remote control near any automatic control equipment such as automatic doors or fire alarms. Radio waves may interfere with the automatic control equipment and may cause accidents due to malfunction.
- Keep at least 15 cm away from the TV and the remote control if you have a cardiac pacemaker. Radio waves may interfere with the operation of the pacemaker.
- Do not disassemble or alter the TV and the remote control in any way.

## ■ Built-in wireless LAN

### <Caution>

- Do not use the built-in wireless LAN to connect to any wireless network (SSID\*) for which you do not have usage rights. Such networks may be listed as a result of searches. However, using them may be regarded as illegal access.

\*SSID is a name for identifying a particular wireless network for transmission.

- Do not subject the built-in wireless LAN to high temperatures, direct sunlight or moisture.
- Data transmitted and received over radio waves may be intercepted and monitored.
- The built-in wireless LAN uses 2.4 GHz, 5 GHz and 6 GHz frequency bands. To avoid malfunctions or slow response caused by radio wave interference when using the built-in wireless LAN, keep the TV away from other devices that use 2.4 GHz, 5 GHz and 6 GHz signals such as other wireless LAN devices, microwave ovens, and mobile phones.
- When problems occur due to static electricity, etc., the TV might stop operating to protect itself. In this case, turn off the TV by unplugging the mains plug, then turn on by inserting the mains plug into the mains socket.

## ■ Bluetooth® wireless technology

### <Caution>

- The TV and the remote control use the 2.4 GHz radio frequency ISM band (Bluetooth®). To avoid malfunctions or slow response caused by radio wave interference, keep the TV and the remote control away from the devices such as other wireless LAN devices, other Bluetooth® devices, microwaves, mobile phones and the devices that use 2.4 GHz signal.

## ■ Ventilation

### <Caution>

Allow sufficient space (at least 10 cm) around the TV in order to help prevent excessive heat, which could lead to early failure of some electronic components.

- Ventilation should not be impeded by covering the ventilation openings with items such as newspapers, tablecloths and curtains.



- Whether you are using a pedestal or not, always ensure the vents at the bottom of the TV are not blocked and there is sufficient space to enable adequate ventilation.

## ■ Moving the TV

### <Caution>

Before moving the TV, disconnect all cables.

- At least two people are required to move the TV to prevent injury that may be caused by the tipping or falling of TV.
- There are parts such as switches on the bottom of the TV, so take care not to cause impacts to these by bumping on the floor, etc.

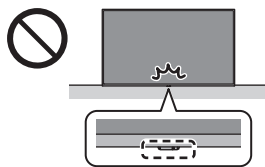

- Take out the pedestal and the TV from the packing case and put the TV onto a work table with the screen panel down on the clean and soft cloth (blanket, etc.).
  - Use a flat and firm table bigger than the TV.
- Make sure not to scratch or break the TV.

## ■ When not in use for a long time

### <Caution>

This TV will still consume some power even in the Off mode, as long as the mains plug is still connected to a live mains socket.

- Remove the mains plug from the wall socket when the TV is not in use for a prolonged period of time.

## ■ Excessive volume

### <Caution>

- Do not expose your ears to excessive volume from the headphones. Irreversible damage can be caused.
- If you hear a drumming noise in your ears, turn down the volume or temporarily stop using the headphones.



## ■ Battery for the Remote Control

### <Warning>

- Keep the batteries out of reach of children to prevent swallowing.

Adverse physical effects can result if accidentally swallowed. If you suspect a child has swallowed one, seek medical attention immediately.

### <Caution>

- Incorrect installation may cause battery leakage, corrosion and explosion.
- Replace only with the same or equivalent type.
- Do not mix old and new batteries.
- Do not mix different battery types (such as alkaline and manganese batteries).
- Do not use rechargeable batteries (Ni-Cd, etc.).
- Do not burn or break up batteries.
- Do not expose batteries to excessive heat such as sunshine, fire or the like.
- Make sure you dispose of batteries correctly.
- Remove the battery from the unit when not using for a prolonged period of time to prevent battery leakage, corrosion and explosion.

## LED TV

### EU Declaration of Conformity (DoC)

Hereby, Panasonic Entertainment & Communication Co., Ltd. declares that this TV is in compliance with the essential requirements and other relevant provisions of the Directive 2014/53/EU.

If you want to get a copy of the original DoC of this TV, please visit the following website:

<https://www.ptc.panasonic.eu/compliance-documents>

Authorized Representative in EU:

Panasonic Marketing Europe GmbH

Panasonic Testing Centre

Winsbergring 15, 22525 Hamburg, Germany

Manufacturer:

Panasonic Entertainment & Communication Co., Ltd.

1-10-12 Yagumo-higashi-machi, Moriguchi City,  
Osaka 570-0021, Japan

Assembled in the Republic of Poland



5.15 – 5.35 GHz and 5.945 – 6.425 GHz bands of wireless LAN is restricted to indoor operation only in the following countries.

Austria, Belgium, Bulgaria, Czech Republic, Denmark, Estonia, France, Germany, Iceland, Italy, Greece, Spain, Cyprus, Latvia, Liechtenstein, Lithuania, Luxembourg, Hungary, Malta, Netherlands, Norway, Poland, Portugal, Romania, Slovenia, Slovakia, Turkey, Finland, Sweden, Switzerland, Croatia, Andorra, Monaco

## Output power transmitted in the frequency bands

Type of wireless	Frequency band	Output Power (EIRP)
Wireless LAN	2412-2472 MHz	< 20 dBm
	5150-5250 MHz	< 23 dBm
	5250-5350 MHz	< 23 dBm
	5470-5725 MHz	< 23 dBm
	5945-6425 MHz	< 23 dBm
Bluetooth®	2402-2480 MHz	< 10 dBm

## Disposal of Old Equipment and Batteries

### Only for European Union and countries with recycling systems



These symbols on the products, packaging, and/or accompanying documents mean that used electrical and electronic products and batteries must not be mixed with general household waste.

For proper treatment, recovery and recycling of old products and used batteries, please take them to applicable collection points in accordance with your national legislation.

By disposing of them correctly, you will help to save valuable resources and prevent any potential negative effects on human health and the environment.

For more information about collection and recycling, please contact your local authority.

Penalties may be applicable for incorrect disposal of this waste, in accordance with national legislation.

### Note for the battery symbol (bottom symbol):



This symbol might be used in combination with a chemical symbol. In this case it complies with the requirement set by the Directive for the chemical involved.

# Installing the wall-hanging bracket

Please contact your local Panasonic dealer to purchase the recommended wall-hanging bracket.

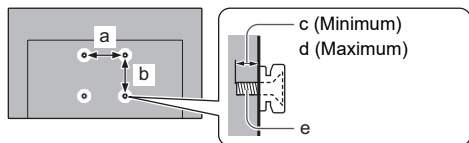

	a	b	c	d	e
	mm				
43-inch model	200	200	10	12	M6
50-inch model	200	200	12	17	M6
55-inch model	400	300	12	20	M6
65-inch model	400	300	12	20	M6

## <Warning>

- Using other wall-hanging brackets, or installing a wall-hanging bracket by yourself have the risk of personal injury and product damage. In order to maintain the unit's performance and safety, be absolutely sure to ask your dealer or a licensed contractor to secure the wall-hanging brackets. Any damage caused by installing without a qualified installer will void your warranty.
- Carefully read the instructions accompanying optional accessories, and be absolutely sure to take steps to prevent the TV from falling off.
- Handle the TV carefully during installation since subjecting it to impact or other forces may cause product damage.
- Take care when fixing wall brackets to the wall. Always ensure that there are no electrical cables or pipes in the wall before hanging bracket.
- To prevent fall and injury, remove the TV from its fixed wall position when it is no longer in use.

# Connections

Refer to [Panasonic eHELP] and the separate sheet for details about connections.

- Please ensure that the unit is disconnected from the mains socket before attaching or disconnecting any cables.
- Keep the TV away from electronic equipment (video equipment, etc.) or equipment with an infrared sensor, otherwise distortion of image / sound may occur or operation of other equipment may be affected.
- Please also read the manual of the equipment being connected.

## Basic connections

### AV devices

(DVD Recorder / Blu-ray Recorder, Set top box, etc.)

- For details, refer to [Panasonic eHELP] (Search by Purpose > Watching > Basic > Basic connection).

### Aerial

(For viewing cable / digital broadcasts)

- For details, refer to [Panasonic eHELP] (Search by Purpose > Watching > Basic > Basic connection).

### Satellite connection

To ensure your satellite dish is correctly installed, please consult your local dealer. Also consult the received satellite broadcasting companies for details.

- For details, refer to [Panasonic eHELP] (Search by Purpose > Watching > Basic > Satellite connection).

### TV>IP connection (server, client etc.)

This function may not be available depending on network condition and broadcast.

- For information about the connections, read the manual of the TV>IP server.
- For details, refer to [Panasonic eHELP] (Search by Purpose > Functions > TV>IP).

### Network

A broadband network environment is required to be able to use internet services.

- If you do not have any broadband network services, please consult your retailer for assistance.
- Prepare the internet environment for wired connection or wireless connection.
- Setup of the network connection will start when first using the TV. ➔ (p. 9)
- For details, refer to [Panasonic eHELP] (Search by Purpose > Network > Network connections).

## Connections for 4K / HDR compatible equipment

TV



1 HDMI cable

2 4K / HDR compatible equipment

- Connect the 4K compatible equipment to HDMI terminal using a 4K compatible cable and you can watch content in 4K format.
- Set to [Mode1] when the image or sound in HDMI input is not played properly.
- Supporting HDR does not increase the peak brightness capabilities of the TV panel.



## ■ [HDMI Auto Setting]

Reproduces the image more precisely with the expanded colour gamut and more smoothly with the high frame rate when connecting the 4K compatible equipment. Select the mode depending on the equipment.

[Mode1]:

For better compatibility. Set to [Mode1] when the image or sound in HDMI input is not played properly.

[Mode2]:

For the 4K compatible equipment that has the function to output the image precisely with the expanded colour gamut.

[Mode3]:

For the 4K compatible equipment that has the function to output the high frame rate image.

(This mode is valid in HDMI 1 and 2)

- To change the mode
  1. Select the HDMI input mode connected to the equipment.
  2. Change the mode in [HDMI Auto Setting].

 > [Picture] > [HDMI Settings] > [HDMI Auto Setting]

- For information about the valid format, refer to [Panasonic eHELP] (Search by Purpose > Watching > 4K resolution > HDMI Auto Setting).

## Other connections

### ■ Headphones / Subwoofer

Set [Headphone Jack] () > [] (on the screen) > [Display & Audio] > [Audio Output] to [Connect].

- To use headphones, set [Audio Output Mode] to [Headphone] or [TV Speaker and Headphone].
- To use subwoofer, set [Audio Output Mode] to [TV Speaker and Sub Woofer].



### ■ USB HDD (for recording)

- Use USB 1 port for connecting the USB HDD.
- For details, refer to [Panasonic eHELP] (Search by Purpose > Recording).

### ■ Common Interface

- Turn off the TV by unplugging the mains plug when inserting or removing the CI module.
- If a smart card and a CI module come as a set, first insert the CI module, then insert the smart card into the CI module.
- Insert or remove the CI module completely in the correct direction.
- Normally encrypted channels will appear. (Viewable channels and their features depend on the CI module.)

If encrypted channels do not appear

➔  > [] (on the screen) > [Live TV] > [Broadcast Options] > [Common Interface]

- There might be some CI modules in the market with older firmware versions that do not work fully interoperable with this new CI+ v1.4 TV. In this case, please contact your content provider.
- For details, refer to [Panasonic eHELP] (Search by Purpose > Functions > Common Interface), read the manual of the CI module, or check with the content provider.
- Be sure to remove the CI module card, etc. before repairing, transferring or discarding.

## Initial Setup



A setup screen is displayed when you turn the TV on for the first time. Follow the on-screen guidance.

- 1 Choose Your Language
- 2 Choose Your Location
- 3 Select TV mode
  - It is recommended to select [Continue] for home use.
- 4 Pair Your Remote with your TV
  - Pairing of the remote control is completed automatically.
- 5 Enable Network
  - Select [Enable] to connect to the internet or select [Disable] when connection is not required.
  - When connecting wirelessly, select the access point to be connected to. To set up later, you can press the  button on the remote control to skip.
  - When using a wired connection, the internet connection is established automatically.
- 6 Sign In with Your Amazon Account
  - To use Amazon, Fire TV, and Alexa related functionality, you will need to sign into your Amazon account. Note that this step is skipped if there is no internet connection.
  - You can sign in with a smartphone, a QR code, or the remote control. Follow the on-screen guidance.
- 7 Scan for TV channels
  - Select [Start Auto Setup] to start the scan.
- 8 Parental Controls (PIN code)
  - Specifications, etc. are subject to change due to software updates.
  - You will need an internet connection and to sign into your Amazon account in order to use a variety of services such as voice controls and video streaming services.
  - If you set a PIN code, you may be asked to enter your PIN code when you try to access some menus, services, content, etc.









## ■ Home

"Home" is a gateway to the TV programmes, applications and connected devices. Home is displayed by pressing  and it provides you an easy way to access all the features as shown below (example).



- 1 Profile / Inputs / Search / Home / Live TV / My Stuff
  - For example: to watch TV -
    - After selecting , press  on the remote control and select the channel with 
- 2 Applications
- 3 Setting menu
  - Display the screen for making advanced settings for the TV.
  - For details, refer to [Panasonic eHELP] (Search by Purpose > Functions > Home).

### <Note>

- The TV goes into Standby mode when no operation is performed for 4 hours if [Auto Standby] ( >  (on the screen) > [Preferences] > [Eco mode]) is set to [ON] (factory setting).
- The TV goes into Standby mode when no signal is received and no operation is performed for 10 minutes if [No signal Power off] ( >  (on the screen) > [Preferences] > [Eco mode]) is set to [ON] (factory setting).
- To retune all channels
  - ➔  >  (on the screen) > [Live TV] > [Broadcast Options] > [Tuning Menu] > [Auto Setup]
- To add the available TV signal mode later
  - ➔  >  (on the screen) > [Live TV] > [Broadcast Options] > [Set up TV Signals]
- To initialise all settings
  - ➔ [Reset to Factory Defaults] (p. 13)

## Identifying Controls

### Remote Control

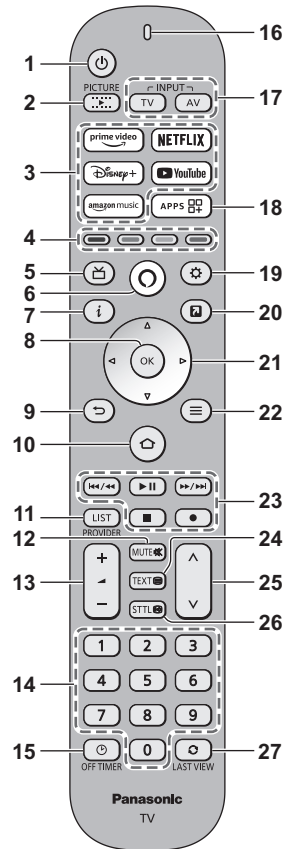

- 1 : Switches TV On or Off (Standby)
- 2 Viewing mode
- 3 Streaming Service
- 4 Coloured buttons (red-green-yellow-blue)
- 5 TV Guide
- 6 Alexa Voice Button
  - Press and hold the button and speak into the microphone to use voice controls.
  - Certain Alexa Skills and features may not be available in all countries or languages, and are subject to change at any time.
  - Whether Alexa responds or not depends on the volume/tone of your voice and the ambient noise.
  - To perform searches and other functions, this device needs to be connected to the internet.
- 7 Information
- 8 OK

- 9 Return
- 10 Home ➔ (p. 10)
- 11 PROVIDER/LIST
- 12 Sound Mute On / Off
- 13 Volume Up / Down
- 14 Numeric buttons
- 15 Off Timer
- 16 Microphone
  - LED indicator
    - Lights in different colours when using the remote control.
- 17 Input mode selection
- 18 Applications list
- 19 Quick Settings
  - Displays quick settings such as Picture and Screen on the screen.
- 20 MY APP (Assigns a favourite application.)
- 21 Cursor buttons
- 22 Menu
- 23 Operations for contents, connected equipment, etc.
- 24 Teletext
- 25 Channel Up / Down
- 26 Subtitles
- 27 Last view

### Indicator / Control panel

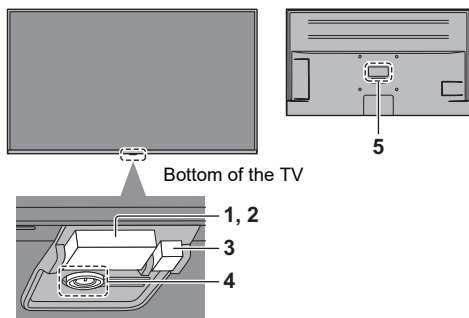

#### 1 Remote control signal receiver (for infrared communication)

- Do not place any objects between the TV remote control signal receiver and remote control.

#### 2 Ambient sensor

- Senses ambient lighting conditions to adjust the picture when [Auto Brightness] and [Auto White Balance] (⚙️ > [Picture] > [Ambient Sensor]) are set to [On].

#### 3 Power LED

**Red:** Standby

**Green:** On

- Depending on the ambient brightness, adjusts the brightness of LED to easy-to-view levels automatically.

**Orange:** Standby with some functions (recording, etc.) active

#### 4 Power button

- Press the button to turn on.
- When the TV is on, press the button to display the operation guide.
  - The item selection switches between Power Off, Inputs\*, Volume Up-Down, Channel Up-Down, and Exit each time you press the Power button, and pressing and holding for about 2 seconds enables item operation.
- \* Press the button to select the input when the input selection list appears. Press and hold the button to confirm.
  - To Power Off (Standby) with the button on the TV itself, press and hold the Power button for about 2 seconds while Power Off is selected.
  - To turn Off the apparatus completely, you must pull the mains plug out of the mains socket.
  - [⏻]: Standby / On (Bottom of the TV)

#### 5 Model name plate

### Bluetooth® device

#### Pairing Bluetooth® devices

This TV supports Bluetooth® communications.

Bluetooth® devices that have been registered (paired) with this TV can connect to (communicate with) this TV.

- When registering (pairing) a Bluetooth® device with this TV, move the device within 50 cm of the TV.
- It is not possible to register (pair) Bluetooth® devices that are not compatible with this TV.
- If a Bluetooth® enabled device that you have registered (paired) with this TV is then registered and used on another device, it may then be made unavailable for use with this TV. Register the device on this TV again if this occurs.
- You can register Bluetooth® audio devices that support A2DP on this TV. Due to the characteristics of wireless technology, there will be some delay between the playback of video and audio.

It is not possible to use more than one audio device that supports A2DP simultaneously.

- For details, refer to [Panasonic eHELP] (Search by Purpose > Functions > Bluetooth devices).

## Pairing the remote control



Either Bluetooth® wireless technology or the infrared communication function can be used for the transmissions between the TV and the remote control.

Since voice controls (p. 10) use Bluetooth® wireless technology, the remote control needs to be registered (paired) with the TV.

- When using the remote control for the first time after purchase, when you press any button while pointing the remote control at the remote control signal receiver with batteries inserted, the remote control is automatically registered (paired).
- When registering, face the remote control at the remote control signal receiver on the TV, within about 50 cm.
- Registration may not be completed correctly if the batteries in the remote control are running low.

### ■ Registering a remote control

Select **[Add New Remote]** with the following procedure and follow the on-screen guidance:

 >  (on the screen) > [Remotes & Bluetooth Devices] > [Voice Remotes with Alexa] > [Add New Remote]

**If you have problems in pairing the Bluetooth remote control, you need to reset it and try again.**

- 1 Press and hold the buttons shown below simultaneously for about 12 seconds.





- 2 Release the buttons and wait 5 seconds.
- 3 Remove the batteries and insert them back.

#### <Note>

- If the remote control is registered (paired) with the TV, they communicate via Bluetooth®. You will not need to face the remote control at the TV's remote control signal receiver when Bluetooth® communication is used.

## FAQs

Before requesting service or assistance, please follow these simple guides to solve the problem.

- For details, refer to [Panasonic eHELP] (Support > FAQs).
- Try restarting the TV.
  -  >  (on the screen) > [Device & Software] > [Restart]
  - Press and hold the Power button on the TV for 15 seconds or more.

### The TV does not switch on

- Check the mains lead is plugged into the TV and the mains socket.

### The TV goes into Standby mode

- Auto power standby function is activated.

### The remote control does not work or is intermittent

- Has the remote control been paired with the TV via Bluetooth®? ➔ (p. 12)
- Are the batteries installed correctly?
- The batteries may be running low. Replace them with new ones.
- Operation of the remote control is not possible due to system startup when the LED is blinking orange. You can use the remote control after the LED turns constant red.
- Point the remote control directly at the TV's remote control signal receiver (within about 7 m and a 30 degree angle of the signal receiver).\*
- Situate the TV away from sunshine or other sources of bright light so they do not shine on the TV's remote control signal receiver.\*





\* When infrared communication is used

### No image is displayed

- Check the TV is turned on.
- Check the mains lead is plugged into the TV and the mains socket.
- Check the correct input mode is selected.
- Is [Luminance Level] or [Contrast] set to the minimum?
  - ➔  > [Picture] > [Brightness]
- Check all required cables and connections are firmly in place.

---

### An unusual image is displayed

- This TV has a built-in Self Test. Makes a diagnosis of picture or sound problems.
  - ➔  >  (on the screen) > [Device & Software] > [TV Self Test]
- Turn off the TV by unplugging the mains plug, then turn on by inserting the mains plug into the mains socket.
- If the problem persists, initialise all settings.
  - ➔  >  (on the screen) > [Device & Software] > [Reset to Factory Defaults]
    - When initialising, you can choose whether to delete or keep the recorded programmes.

---

### The image or sound from external equipment are unusual when the equipment is connected via HDMI

- Set [HDMI Auto Setting] to [Mode1]. ➔ (p. 9)

---

### No sound is produced from the connected HDMI equipment

- Set the audio output format of the connected HDMI equipment to PCM.

---

### Voice control function does not work

- Has the remote control been paired with the TV via Bluetooth®? ➔ (p. 12)
- Check the network connections and settings.

---

### Parts of the TV become hot

- Parts of the TV may become hot. These temperature rises do not pose any problems in terms of performance or quality.

---

### When pushed with a finger, the display panel moves slightly and makes a noise

- There is a little gap around the panel to prevent damage to the panel. This is not a malfunction.

---

### About the inquiry

- Please contact your local Panasonic dealer for assistance.

If you make an inquiry from a place where this TV is not present, we cannot answer about contents that require visual confirmation for connection, phenomenon, etc. of this TV itself.

---

## Maintenance

---

### First, remove the mains plug from the mains socket.

#### Display panel, Cabinet, Pedestal

##### Regular care:

Gently wipe the surface of the display panel, cabinet, or pedestal by using a soft cloth to remove dirt or fingerprints.

##### For stubborn dirt:

- (1) First clean the dust from the surface.
- (2) Dampen a soft cloth with clean water or diluted neutral detergent (1 part detergent to 100 parts water).
- (3) Wring out the cloth firmly. (Please note, do not let liquid enter the TV inside as it may lead to product failure.)
- (4) Carefully wipe moisten and wipe away the stubborn dirt.
- (5) Finally, wipe away all the moisture.

##### <Caution>

- Do not use a hard cloth or rub the surface too hard, otherwise this may cause scratches on the surface.
- Take care not to subject the surfaces to insect repellent, solvent, thinner or other volatile substances. This may degrade surface quality or cause peeling of the paint.
- The surface of the display panel is specially treated and may be easily damaged. Take care not to tap or scratch the surface with your fingernail or other hard objects.
- Do not allow the cabinet and pedestal to make contact with a rubber or PVC substance for a long time. This may degrade surface quality.

#### Mains plug

Wipe the mains plug with a dry cloth at regular intervals. Moisture and dust may cause fire or electrical shock.

# Specifications

## ■ TV

### Model No.

43-inch model : TV-43W90AEG

50-inch model : TV-50W90AEG

55-inch model : TV-55W90AEG

65-inch model : TV-65W90AEG

### Power source

AC 220-240 V, 50 / 60 Hz

### Panel

LED backlight Liquid Crystal Display

### Sound

#### Speaker output

20 W (10 W × 2)

#### Headphones / Subwoofer

3.5 mm stereo mini jack × 1

### Connection terminals

#### HDMI 1 / 2 / 3 / 4 input

TYPE A Connectors

HDMI 1:

4K144Hz, VRR (Variable Refresh Rate),  
AMD FreeSync™ Premium, Content Type,  
Deep Colour, x.v.Colour™

HDMI 2:

4K144Hz, VRR (Variable Refresh Rate),  
AMD FreeSync™ Premium, Content Type,  
eARC (Enhanced Audio Return Channel) /  
ARC (Audio Return Channel), Deep Colour,  
x.v.Colour™

HDMI 3 / 4:

4K, Content Type, Deep Colour, x.v.Colour™

- This TV supports "HDAVI Control 5" function.

#### Card slot

Common Interface slot (complies with CI Plus) × 1

#### ETHERNET

RJ45, IEEE802.3 10BASE-T / 100BASE-TX

- Use Shielded Twist Pair (STP) LAN cable.

#### USB 1 / 2

USB 1:

DC === 5 V, Max. 900 mA [SuperSpeed USB (USB 3.0)]

USB 2:

DC === 5 V, Max. 500 mA [Hi-Speed USB (USB 2.0)]

#### DIGITAL AUDIO output

PCM / Dolby Audio, Fibre optic

### Receiving systems / Band name

#### Satellite

DVB-S / S2

Receiver IF frequency range - 950 MHz to 2150 MHz

#### Digital

DVB-T / T2, DVB-C

Channel coverage: UHF / VHF / Cable

### Satellite dish input

Female F-type 75 Ω × 1

### Aerial input

VHF / UHF

### Operating conditions

#### Temperature

0 °C - 35 °C

#### Humidity

20 % - 80 % RH (non-condensing)

### Built-in wireless LAN

#### Standard compliance and Frequency band

IEEE802.11ax: 6 GHz band

IEEE802.11a/n/ac/ax: 5 GHz band

IEEE802.11b/g/n/ax: 2.4 GHz band

#### Security

WPA3-SAE (AES)

WPA2-PSK (TKIP/AES)

WPA-PSK (TKIP/AES)

WEP (64 bit/128 bit)

### Bluetooth® wireless technology\*

#### Standard Compliance and Frequency band

Bluetooth® 5.3: 2.4 GHz band

- \* Not all the Bluetooth® compatible devices are available with this TV. Up to 5 devices can be used simultaneously.

#### <Note>

- Design and Specifications are subject to change without notice. Mass and Dimensions shown are approximate.
- For information about the open source software, refer to [Panasonic eHELP] (Search by Purpose > Read first > Before use > Licence).

### Customer's Record

The model number and serial number of this product may be found on its rear panel. You should note this serial number in the space provided below and retain this book, plus your purchase receipt, as a permanent record of your purchase to aid in identification in the event of theft or loss, and for Warranty Service purposes.

#### Model Number

#### Serial Number

## Bedienungsanleitung LED TV

Deutsch

Modell-Nr.

**TV-43W90AEG**

**TV-50W90AEG**

**TV-55W90AEG**

**TV-65W90AEG**

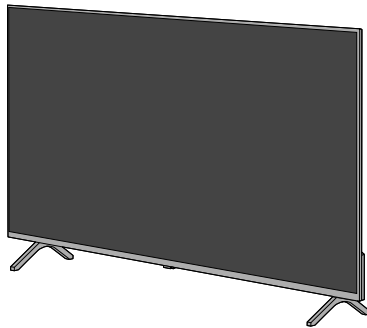



(Darstellung: TV-50W90AEG)

### **Nachfolgend finden Sie eine ausführlichere Beschreibung:**

- Für die Einstellungen zum Ansehen von Übertragungen und für die Einstellungen der Programmführer, Aufnahme, Bildqualität, Tonqualität usw.:

 >  (auf dem Bildschirm) > [Gerät und Software] > [Panasonic eHELP]

- Für Amazon, Fire TV und Alexa-bezogene Artikel:

 >  (auf dem Bildschirm) > [Hilfe] (Internetverbindung erforderlich)

Die oben genannten Angaben können ohne vorherige Ankündigung geändert werden. (Stand: Februar 2024)

Vielen Dank, dass Sie dieses Produkt von Panasonic erworben haben.

Bitte lesen Sie diese Bedienungsanleitung vor der Inbetriebnahme des Gerätes sorgfältig durch und bewahren Sie sie für ein späteres Nachschlagen auf.

Bitte das Kapitel „Sicherheitsmaßnahmen“ in diesem Handbuch vor Gebrauch sorgfältig durchlesen.

Die Bilder in dieser Anleitung dienen lediglich als Illustrationen.

Wenn eine Kontaktaufnahme mit Ihrem Panasonic-Fachhändler erforderlich wird, beziehen Sie sich dazu bitte auf die dem Gerät beiliegende Pan-Europäische Garantie.

# Inhaltsverzeichnis

## Bitte unbedingt lesen

Wichtiger Hinweis .....	3
Sicherheitsmaßnahmen .....	4
Wandhalterungsmontage .....	8
Anschlüsse .....	8
Ersteinrichtung .....	9
Anordnung der Bedienelemente .....	10
Häufig gestellte Fragen .....	12
Pflege und Instandhaltung .....	13
Technische Daten .....	14

- Sehen Sie auf dem separaten Blatt für Informationen zur Installation des Fernsehers nach.
- Je nach Modell können die Abbildungen variieren.
- Dieser Fernseher ist ein Produkt von Panasonic, das weder mit Amazon.com, Inc. noch mit einer Tochtergesellschaft von Amazon verbunden ist.
- Um auf bestimmte Online-Dienste zugreifen zu können, müssen Sie möglicherweise bei einem Amazon-Konto angemeldet sein.
- Bestimmte Dienste können jederzeit geändert oder eingestellt werden, sind möglicherweise nicht in allen Ländern, Regionen und Sprachen oder in 4K, HDR, UHD, HLG, DOLBY VISION oder DOLBY ATMOS verfügbar und erfordern möglicherweise separate Abonnements.
- Aufgrund regelmäßiger Aktualisierungen des Fire TV-Betriebssystems können sich die in dieser Bedienungsanleitung gezeigten Bilder, Navigationsanweisungen, Titel und Positionen der Menüoptionen von dem unterscheiden, was auf dem Bildschirm angezeigt wird.
- Das vorliegende Dokument basiert auf Informationen, die im Februar 2024 verfügbar waren.

---

Die Begriffe HDMI, HDMI High-Definition Multimedia Interface, HDMI-Aufmachung (HDMI Trade Dress) und die HDMI-Logos sind Marken oder eingetragene Marken von HDMI Licensing Administrator, Inc.

---

Dolby, Dolby Vision, Dolby Vision IQ, Dolby Atmos, Dolby Audio und das Doppel-D-Symbol sind Marken von Dolby Laboratories Licensing Corporation.  
In Lizenz von Dolby Laboratories gefertigt.  
Vertrauliche unveröffentlichte Werke.  
Copyright © 1992-2022 Dolby Laboratories.  
Alle Rechte vorbehalten.

---

Wi-Fi® ist eine eingetragene Marke der Wi-Fi Alliance®.  
WPA3™, WPA2™, WPA™ sind Warenzeichen von Wi-Fi Alliance®.

---

Die Wortmarke Bluetooth® und die Logos sind eingetragene Warenzeichen der Bluetooth SIG, Inc., und jegliche Verwendung solcher Marken durch die Panasonic Holdings Corporation geschieht unter Lizenz.

---

Bei „DVB“ und beim „DVB“-Logo handelt es sich um Marken des DVB Project.

---

Bei x.v.Colour™ handelt es sich um einen Markennamen.

---

DiSEqC™ ist eine eingetragene Marke von EUTELSAT.

---

YouTube und das YouTube-Logo sind Marken von Google LLC.

---

Amazon, Prime Video, Fire und alle damit verbundenen Marken sind Marken von Amazon.com, Inc. oder deren Tochtergesellschaften.

---

© Disney

---

Dieses Produkt entspricht der Technischen Spezifikation der UHD Alliance: UHDA spezifizierter Referenzmodus, Version 1.0. FILMMAKER MODE™ Logo ist ein Warenzeichen der UHD Alliance, Inc. in den Vereinigten Staaten und anderen Ländern.

---

© 2022 Advanced Micro Devices, Inc. Alle Rechte vorbehalten. AMD, das AMD-Arrow-Logo, FreeSync sowie deren Kombinationen sind Marken von Advanced Micro Devices, Inc.

---



# Wichtiger Hinweis

---

## Hinweis für die Funktionen DVB/ Datensendungen/IPTV

- Dieser Fernseher erfüllt die Standards (ab Februar 2024) der digitalen terrestrischen Dienste DVB-T/T2 (MPEG2, MPEG4-AVC(H.264) und MPEG HEVC(H.265)), der digitalen Kabeldienste DVB-C (MPEG2, MPEG4-AVC(H.264) und MPEG HEVC(H.265)) und der digitalen Satelliten-Dienste DVB-S (MPEG2, MPEG4-AVC(H.264) und MPEG HEVC(H.265)).  
Bitte konsultieren Sie Ihren Fachhändler hinsichtlich der Verfügbarkeit von DVB-T/T2- oder DVB-S-Diensten an Ihrem Wohnort.  
Bitte konsultieren Sie Ihren Kabel-TV-Anbieter hinsichtlich der Verfügbarkeit von DVB-C-Diensten für diesen Fernseher.
- Bei einem Signal, das nicht den Standards DVB-T/T2, DVB-C oder DVB-S entspricht, funktioniert dieser Fernseher möglicherweise nicht wie vorgesehen.
- Abhängig von Land, Region, Sender, Dienstanbieter, Satellit und Netzwerkumgebung stehen nicht alle Funktionen zur Verfügung.
- Nicht alle CI-Module funktionieren ordnungsgemäß mit diesem Fernseher. Informationen über verfügbare CI-Module erhalten Sie bei Ihrem Dienstanbieter.
- Dieser Fernseher funktioniert möglicherweise mit einem nicht vom Dienstanbieter genehmigten CI-Modul nicht ordnungsgemäß.
- Abhängig vom Dienstanbieter werden möglicherweise zusätzliche Gebühren fällig.
- Kompatibilität mit zukünftigen Funktionen oder Diensten kann nicht garantiert werden.

Internet-Apps und Sprachsteuerungsfunktionen werden von den jeweiligen Dienstanbietern bereitgestellt und können jederzeit geändert, unterbrochen oder eingestellt werden. Panasonic übernimmt keine Verantwortung und gibt keine Garantie auf die Verfügbarkeit oder den Fortbestand dieser Dienstleistungen.

Panasonic garantiert nicht den Betrieb und die Leistung von Peripheriegeräten anderer Fabrikate. Wir übernehmen keinerlei Haftung für Schäden, die durch den Betrieb und/oder die Leistung dieser Peripheriegeräte entstehen.

---

## Beschädigungen

- Mit Ausnahme von Fällen, in denen die Verantwortung durch örtliche Vorschriften anerkannt wird, übernimmt Panasonic keine Verantwortung für Fehlfunktionen, die durch unsachgemäßen Gebrauch des Produkts verursacht werden, sowie für andere Probleme oder Schäden, die durch den Gebrauch dieses Produkts entstehen.
- Panasonic übernimmt keine Verantwortung für den Verlust von Daten usw., der durch Katastrophen verursacht wurde.
- Peripheriegeräte, die vom Kunden separat vorbereitet wurden, fallen nicht unter die Garantie. Der Kunde trägt die Verantwortung für die auf solchen Geräten gespeicherten Daten und ihre Pflege. Panasonic übernimmt keine Verantwortung für den Missbrauch dieser Daten.

---

## Umgang mit Kundendaten

Es können personalisierte Kundendaten durch den Fernsehsender oder dem Anwendungsanbieter gespeichert werden. Vor Transport, Reparatur oder Entsorgung dieses Fernsehers sollten alle aufgezeichneten Daten entsprechend der folgenden Anleitung gelöscht werden.

### ➔ [Auf Werkseinstellungen zurücksetzen] (S. 13)

Über den Anwendungsanbieter ist es möglich, dass gesammelte Kundendaten von diesem Fernseher an Dritte oder andere Webseiten gelangen. Bitte bestätigen Sie im Voraus die allgemeinen Geschäftsbedingungen etc. Ihres Dienstanbieters.

- Panasonic trägt keine Verantwortung für das Sammeln von Kundendaten von diesem Fernseher und deren Bereitstellung an Dritte oder andere Webseiten.
- Bei Eingabe Ihrer Kreditkartendaten wie Nummer, Name, usw. ist eine besondere Aufmerksamkeit auf die Vertrauenswürdigkeit des Dienstanbieters zu richten.
- Zugangsdaten können auf dem Server des Dienstanbieters gespeichert sein. Vor Transport, Reparatur oder Entsorgung dieses Fernsehers sollte sichergestellt werden, dass alle kundenbezogenen Daten entsprechend den Geschäftsbedingungen des Dienstanbieters gelöscht worden sind.

---

Zur Aufnahme und Wiedergabe von Inhalten auf diesem und anderen Geräten ist möglicherweise die Erlaubnis des Inhabers des Urheberrechts oder anderer ähnlicher Rechte am jeweiligen Inhalt erforderlich. Da Panasonic nicht berechtigt ist, Ihnen diese Erlaubnis zu erteilen, wird Ihnen diese Erlaubnis nicht erteilt und Panasonic weist ausdrücklich das Recht, die Fähigkeit oder die Absicht von sich, eine solche Erlaubnis in Ihrem Namen einzuholen. Es liegt in Ihrer Verantwortung sicherzustellen, dass Ihre Verwendung dieses oder eines anderen Geräts unter Einhaltung der geltenden Urheberschutzvorschriften Ihres Landes erfolgt. Bezüglich weiterer Informationen zu den relevanten Gesetzen und Bestimmungen machen Sie sich bitte mit den entsprechenden Vorschriften vertraut oder wenden Sie sich an den Inhaber der Rechte an dem Inhalt, den Sie aufzeichnen oder wiedergeben möchten.

Dieses Produkt ist unter der AVC Patent-Portfolio-Lizenz für die persönliche Nutzung durch einen Verbraucher oder für andere Zwecke lizenziert, bei denen es keine Vergütung für die Codierung von Videos gemäß dem AVC Standard („AVC Video“) und/oder (ii) die Decodierung von AVC Video erhält, das von einem Verbraucher, der eine persönliche Aktivität ausübt, codiert wurde und/oder von einem Videoanbieter bezogen wurde, der eine Lizenz für die Bereitstellung von AVC Video besitzt. Für eine Nutzung zu irgendwelchen anderen Zwecken wird keine Lizenz erteilt oder implizit gewährt. Weitere Informationen hierzu sind von MPEG LA, L.L.C. erhältlich.

Siehe <http://www.mpegla.com>.

 Diese Markierung zeigt an, dass das Produkt mit Wechselspannung arbeitet.

 Diese Markierung zeigt an, dass das Produkt mit Gleichspannung arbeitet.

 Dieses Zeichen bedeutet, dass der Fernseher mit seiner doppelten Isolierung als Klasse II Gerät eingestuft ist, d.h. dieses Produkt benötigt zum sicheren Betrieb keine zusätzliche Erdung.

Nur aufrecht transportieren.

## Sicherheitsmaßnahmen

Um die Gefahr von Stromschlag, Feuer, Schäden oder Verletzungen zu vermeiden, befolgen Sie bitte die nachstehenden Hinweise und Warnungen:

### ■ Netzstecker und Netzkabel

#### <Warnung>

Ziehen Sie den Netzstecker unverzüglich aus der Netzsteckdose, falls Sie irgendetwas Ungewöhnliches feststellen.

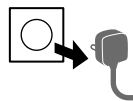

- Der Typ des Netzsteckers kann je nach Land variieren.

- Schieben Sie den Netzstecker vollständig in die Netzsteckdose ein.
- Achten Sie beim Trennen des Netzkabels unbedingt darauf, als erstes den Netzstecker von der Netzsteckdose zu trennen.
- Um den Apparat vollständig auszuschalten, müssen Sie den Netzstecker aus der Steckdose ziehen. Daher muss der Netzstecker jederzeit leicht zugänglich sein.
- Ziehen Sie den Netzstecker, bevor Sie den Fernseher reinigen.
- Berühren Sie den Netzstecker auf keinen Fall mit nassen Händen.



- Schützen Sie das Netzkabel vor Beschädigung.

- Stellen Sie keine schweren Gegenstände auf das Netzkabel.



- Verlegen Sie das Netzkabel nicht in der Nähe eines heißen Gegenstands.



- Ziehen Sie nicht am Netzkabel. Halten Sie das Netzkabel während des Herausziehens am Steckergehäuse.



- Ziehen Sie unbedingt den Netzstecker aus der Netzsteckdose, bevor Sie den Aufstellungsort des Fernsehers verändern.
- Das Netzkabel darf nicht verdreht, geknickt oder überdehnt werden.
- Verwenden Sie auf keinen Fall einen beschädigten Netzstecker oder eine beschädigte Netzsteckdose.
- Achten Sie darauf, dass das Netzkabel nicht durch den Fernseher abgeklemmt wird.
- Nur das zum Lieferumfang dieses Fernsehers gehörige Netzkabel verwenden!

## ■ Pflege

### <Warnung>

- Keine Gehäuseteile entfernen und NIE selbst Änderungen am Gerät vornehmen. Im Gerät befinden sich Bauteile, die hohe Spannung führen und starke elektrische Schläge verursachen können. Im Inneren des Gerätes sind keine Teile vorhanden, die vom Benutzer gewartet werden könnten.



- Setzen Sie den Fernseher niemals Regen oder Feuchtigkeit aus. Vergewissern Sie sich, dass keine mit Flüssigkeiten gefüllten Gefäße wie z. B. Vasen auf oder über dem Gerät platziert werden, und halten Sie das Gerät von Tropf- oder Spritzwasser fern.



- Führen Sie keine Gegenstände durch die Lüftungsschlitze des Gerätes ein.
- Falls das TV-Gerät in einem Bereich verwendet wird, wo Insekten leicht in das Gerät eindringen können.

Es ist möglich, dass Insekten wie kleine Fliegen, Spinnen, Ameisen usw. in das TV-Gerät eindringen, was das Gerät beschädigen könnte. Sie könnten auch im sichtbaren Bereich, d. h. dem Bildschirm, eingeschlossen werden.

- Falls das TV-Gerät in einem Bereich mit Staub oder Rauch verwendet wird.

Es ist möglich, dass Staub- oder Rauchpartikel während des normalen Betriebs durch die Lüftungsschlitze in das TV-Gerät eindringen und dort eingeschlossen werden. Dies kann zu Überhitzung, Fehlfunktionen, einer Verschlechterung der Bildqualität usw. führen.

- Verwenden Sie keinen nicht zugelassenen Standfuß oder fremdes Befestigungsmaterial. Bitte beauftragen Sie Ihren Panasonic-Fachhändler mit der Aufstellung oder Anbringung der zugelassenen Wandhalterung.

- Setzen Sie den Bildschirm keiner starken äußeren Einwirkung oder Erschütterung aus.

- Sorgen Sie dafür, dass keine Kinder auf den Fernseher klettern.

- Stellen Sie das Gerät nicht auf unebenen oder instabilen Unterlagen ab und vergewissern Sie sich, dass das Gerät nicht über die Kanten der Unterlage hinaussteht.



### Warnung Stabilitätsgefahr

Der Sturz eines Fernsehers kann zu ernsthaften Personenschäden oder sogar zum Tod führen. Viele Verletzungen, insbesondere bei Kindern, können durch einfache Sicherheitsmaßnahmen vermieden werden:

- Verwenden Sie **IMMER** Schränke oder Ständer oder die vom Hersteller des Fernsehgerätes empfohlenen Befestigungsmethoden.
- Verwenden Sie **IMMER** Möbel, die den Fernseher sicher tragen können.
- Achten Sie **IMMER** darauf, dass das Fernsehgerät nicht über die Kante der tragenden Möbel hinausragt.
- Weisen Sie Kinder **IMMER** auf die Gefahren hin, die das Klettern auf Möbelstücke mit sich bringt, um das Fernsehgerät oder seine Bedienelemente zu erreichen.
- Verlegen Sie die an das Fernsehgerät angeschlossenen Kabel **IMMER** so, dass sie nicht über die Kabel stolpern bzw. an ihnen gezogen werden können.
- Stellen Sie das Fernsehgerät **NIEMALS** an einem instabilen Ort auf.
- Stellen Sie das Fernsehgerät **NIEMALS** auf hohe Möbel (z. B. Schränke oder Bücherregale), ohne sowohl die Möbel als auch das Fernsehgerät an einer geeigneten Halterung zu verankern.

- Stellen Sie das Fernsehgerät **NIEMALS** auf Stoff oder andere Materialien, die sich zwischen dem Fernsehgerät und den tragenden Möbeln befinden könnten.
- Legen Sie **NIEMALS** Gegenstände, die Kinder zum Klettern verleiten könnten, wie z. B. Spielzeug und Fernbedienungen, auf das Fernsehgerät oder die Möbel, auf denen das Fernsehgerät steht.

Falls Sie beabsichtigen den Standort Ihres Fernsehers zu verändern, dann sollten die gleichen Sicherheitsaspekte Anwendung finden.

- Dieses Fernsehgerät ist als Tischgerät vorgesehen.
- Das Gerät weder direkter Sonneneinstrahlung noch anderen Wärmequellen aussetzen.



**Um einen Brand zu verhindern, niemals Kerzen oder andere Quellen von offenem Feuer auf oder in der Nähe des Fernsehgerätes aufstellen.**



### ■ Gefahren durch Verschlucken / Erstickten

#### <Warnung>

- Die Verpackung (insbesondere Plastiktüten) kann zum Erstickten führen. Kleinteile können von Kindern (unter 3 Jahren) verschluckt werden! Halten Sie derartige Teile unbedingt außerhalb der Reichweite von Kleinkindern.

#### ■ Standfuß

#### <Warnung>

- Den Standfuß nicht zerlegen oder modifizieren.

#### <Vorsicht>

- Verwenden Sie auf keinen Fall einen anderen Standfuß als den im Lieferumfang dieses Fernsehers enthaltenen.
- Den Standfuß nicht verwenden, falls er verzogen, gerissen oder gebrochen ist. Bitte wenden Sie sich in diesem Fall unverzüglich an Ihren Panasonic-Fachhändler.
- Bei der Befestigung sicherstellen, dass alle Schrauben fest angezogen werden.
- Sicherstellen, dass der Fernseher beim Aufstellen des Standfußes keinen Stößen ausgesetzt wird.
- Sicherstellen, dass keine Kinder auf den Standfuß klettern.
- Installieren oder entfernen Sie den Fernseher auf/von dem Standfuß mit mindestens zwei Personen.
- Installieren oder entfernen Sie den Fernseher gemäß dem angegebenen Verfahren.
- Den Standfuß fest einschieben, sonst könnte er sich beim Einrichten des Fernsehers lösen.

## ■ Radiowellen

### <Warnung>

- Verwenden Sie den Fernseher und die Fernbedienung nicht in medizinischen Einrichtungen oder an Orten mit medizinischen Geräten. Radiowellen vom Fernseher können medizinische Geräte beeinträchtigen und aufgrund solcher Störungen zu Unfällen führen.
- Verwenden Sie das Fernsehgerät und die Fernbedienung nicht in der Nähe von automatischen Steuereinrichtungen wie automatischen Türen oder Feueralarmen. Radiowellen vom Fernseher können automatische Steuergeräte beeinträchtigen und aufgrund solcher Störungen zu Unfällen führen.
- Halten Sie einen Mindestabstand von 15 cm zum Fernsehgerät und zur Fernbedienung ein, wenn Sie einen Herzschrittmacher tragen. Die Radiowellen können die Funktionsfähigkeit des Schrittmachers beeinträchtigen.
- Nehmen Sie das Fernsehgerät und die Fernbedienung nicht auseinander und verändern Sie sie nicht.

## ■ Integriertes Wireless-LAN

### <Vorsicht>

- Das integrierte Wireless-LAN nicht zum Verbinden mit einem drahtlosen Netzwerk (SSID\*) verwenden, für das Sie keine Nutzungsrechte besitzen. Netzwerke dieser Art können in den Suchergebnissen aufgeführt werden. Ihre Benutzung kann jedoch als illegaler Zugriff behandelt werden.  
\*Die SSID ist die Bezeichnung, mit der ein bestimmtes drahtloses Übertragungsnetzwerk identifiziert wird.
- Das integrierte Wireless-LAN keinen hohen Temperaturen, direkter Sonneneinstrahlung oder Feuchtigkeit aussetzen.
- Per Funk übermittelte Daten können abgefangen und überwacht werden.
- Das integrierte drahtlose LAN nutzt die Frequenzbänder 2,4 GHz, 5 GHz und 6 GHz. Halten Sie den Fernseher von anderen Geräten fern, die 2,4-GHz-, 5-GHz- und 6-GHz-Signale verwenden, wie z. B. andere drahtlose LAN-Geräte, Mikrowellenherde und Mobiltelefone, um Fehlfunktionen oder langsame Reaktionen aufgrund von Funkwelleninterferenzen bei der Verwendung des integrierten drahtlosen LAN zu vermeiden.
- Bei Störungen aufgrund von statischer Elektrizität usw. kann der Fernseher zum Schutz des Gerätes den Betrieb einstellen. In diesem Fall stellen Sie den Fernseher durch Ziehen des Netzsteckers aus, danach stellen Sie ihn durch Einschieben des Netzsteckers in die Netzsteckdose an.

## ■ Bluetooth® drahtlose Technologie

### <Vorsicht>

- Das Fernsehgerät und die Fernbedienung verwenden das 2,4-GHz-Funkfrequenz-ISM-Band (Bluetooth®). Um Fehlfunktionen oder eine langsame Reaktion aufgrund von Funkwelleninterferenzen zu vermeiden, halten Sie das Fernsehgerät und die Fernbedienung von Geräten wie anderen drahtlosen LAN-Geräten, anderen Bluetooth®-Geräten, Mikrowellen, Mobiltelefonen und Geräten, die ein 2,4-GHz-Signal verwenden, fern.

## ■ Ventilation

### <Vorsicht>

Lassen Sie genügend Platz (mindestens 10 cm) rund um den Fernseher, um übermäßige Hitze zu vermeiden, die zu frühzeitigem Versagen von elektronischen Bauteilen führen könnte.

- Die Ventilation darf nicht durch Bedecken der Lüftungsschlitze mit Gegenständen wie Zeitungen, Tischdecken und Vorhängen behindert werden.
- Egal, ob Sie einen Standfuß verwenden oder nicht, stellen Sie immer sicher, dass die Lüftungsschlitze an der Unterseite des Fernsehers nicht blockiert sind und genügend Platz für ausreichende Belüftung vorhanden ist.



## ■ Transportieren des Fernsehers

### <Vorsicht>

Ziehen Sie alle Kabel ab, bevor Sie den Fernseher transportieren.

- Beugen Sie einer möglichen Verletzungsgefahr durch Kippen oder Sturz des Fernsehers vor, in dem Sie das Gerät immer mit zwei Personen transportieren.
- An der Unterseite des Fernsehers befinden sich Komponenten, wie z. B. Schalter. Gehen Sie daher vorsichtig vor, damit diese nicht durch Stöße auf den Boden o. Ä. beschädigt werden.

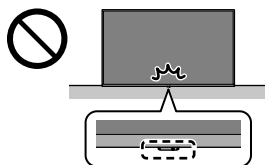

- Nehmen Sie den Sockel und den Fernseher aus der Verpackung und platzieren Sie den Fernseher auf einer Arbeitsfläche, wobei Sie den Bildschirm auf einem sauberen und weichen Stoff ablegen (Decke o. Ä.).
  - Nutzen Sie eine flache und feste Fläche, die größer als der Fernseher ist.
- Achten Sie darauf, den Fernseher nicht zu zerkratzen oder zu zerbrechen.

## ■ Bei längerem Nichtgebrauch

### <Vorsicht>

Selbst im ausgeschalteten Zustand verbraucht dieses Gerät eine geringe Menge Strom, solange der Netzstecker an eine stromführende Netzsteckdose angeschlossen ist.

- Ziehen Sie das Netzkabel aus der Steckdose, wenn der Fernseher für längere Zeit nicht genutzt wird.

## ■ Hohe Lautstärke

### <Vorsicht>

- Sie sollten Ihr Gehör nicht zu starker Lautstärke aus Kopfhörern aussetzen. Dies kann Ihr Gehör dauerhaft schädigen.
- Wenn Sie ein Trommeln in den Ohren hören, reduzieren Sie die Lautstärke oder verwenden Sie vorübergehend keinen Kopfhörer.



## ■ Batterien für die Fernbedienung

### <Warnung>

- Bewahren Sie die Batterien außerhalb der Reichweite von Kindern auf, um ein Verschlucken zu verhindern.  
Bei versehentlichem Verschlucken kann es zu schädlichen körperlichen Auswirkungen kommen. Wenn Sie vermuten, dass ein Kind eine Batterie verschluckt hat, suchen Sie sofort einen Arzt auf.

### <Vorsicht>

- Werden die Batterien mit vertauschter Polarität eingelegt, kann dies zum Auslaufen von Batterieelektrolyt, Korrosion und Explosion führen.
- Nur durch denselben oder einen äquivalenten Typ ersetzen.
- Legen Sie nicht eine alte und eine neue Batterie gemeinsam ein.
- Legen Sie nicht zwei Batterien unterschiedlicher Sorten (z. B. eine Alkali- und eine Manganbatterie) gemeinsam ein.
- Verwenden Sie keine wiederaufladbaren Batterien (Ni-Cd-Akkus usw.).
- Batterien dürfen weder verbrannt noch zerlegt werden.
- Setzen Sie Batterien keiner übermäßigen Wärme aus wie z. B. direkter Sonneneinstrahlung, offenem Feuer usw.
- Achten Sie darauf, die Batterien ordnungsgemäß zu entsorgen.
- Entfernen Sie die Batterien aus dem Gerät, wenn Sie dieses für längere Zeit nicht benutzen, damit die Batterien nicht auslaufen, es zu Korrosionsbildung oder gar zu einer Explosion kommen kann.

## LED TV

### EU-Konformitätserklärung (DoC)

Hiermit erklärt Panasonic Entertainment & Communication Co., Ltd., dass dieser Fernseher die grundlegenden Anforderungen sowie die anderen relevanten Vorschriften der Richtlinie 2014/53/EU erfüllt.

Wenn Sie eine Kopie der originalen DoC dieses Fernsehgeräts erhalten wollen, besuchen Sie bitte die folgende Website:

<https://www.ptc.panasonic.eu/compliance-documents>

Vertretungsberechtigter in der EU:

Panasonic Marketing Europe GmbH

Panasonic Testing Centre

Winsbergring 15, 22525 Hamburg, Deutschland

Hersteller:

Panasonic Entertainment & Communication Co., Ltd.

1-10-12 Yagumo-higashi-machi, Moriguchi City,

Osaka 570-0021, Japan

Montiert in Polen



Der Betrieb von drahtlosen LANs in den Frequenzen 5,15 – 5,35 GHz und 5,945 – 6,425 GHz ist in den folgenden Ländern auf Innenräume beschränkt.

Österreich, Belgien, Bulgarien, Tschechische Republik, Dänemark, Estland, Frankreich, Deutschland, Island, Italien, Griechenland, Spanien, Zypern, Lettland, Liechtenstein, Litauen, Luxemburg, Ungarn, Malta, Niederlande, Norwegen, Polen, Portugal, Rumänien, Slowenien, Slowakei, Türkei, Finnland, Schweden, Schweiz, Kroatien, Andorra, Monaco

## In den Frequenzbändern übertragene Ausgangsleistung

Wireless-Typ	Frequenzband	Strahlungsleistung (EIRP)
Wireless LAN	2412-2472 MHz	< 20 dBm
	5150-5250 MHz	< 23 dBm
	5250-5350 MHz	< 23 dBm
	5470-5725 MHz	< 23 dBm
Bluetooth®	5945-6425 MHz	< 23 dBm
	2402-2480 MHz	< 10 dBm

# Wandhalterungs montage

Zum Erwerb der empfohlenen Wandhalterung wenden Sie sich bitte an einen Panasonic-Händler in Ihrer Nähe.

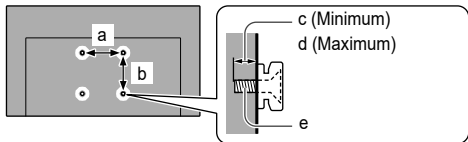

	a	b	c	d	e
	mm				
43-Zoll-Modell	200	200	10	12	M6
50-Zoll-Modell	200	200	12	17	M6
55-Zoll-Modell	400	300	12	20	M6
65-Zoll-Modell	400	300	12	20	M6

## <Warnung>

- Wenn Sie andere Wandhalterungen benutzen oder selbst eine Wandhalterung anbringen, besteht das Risiko, dass Personen verletzt werden oder das Gerät beschädigt wird. Bitte beauftragen Sie unbedingt Ihren Fachhändler oder einen Fachmann mit der Montage der Wandhalterung, damit die volle Leistung von diesem Gerät erhalten wird und die Sicherheit gewährleistet ist. Bei Schäden, die bei der Montage durch einen nicht qualifizierten Monteur entstehen, erlischt die Garantie.
- Bitte lesen Sie sorgfältig die Bedienungsanleitung des mitgelieferten Zubehörs durch und unternehmen Sie alle notwendigen Schritte, um ein Herunterfallen des Fernsehers zu verhindern.
- Bitte gehen Sie bei der Aufstellung sorgsam mit dem Fernseher um, da das Gerät beschädigt werden kann, wenn es starken Stößen oder anderen Kräften ausgesetzt wird.
- Gehen Sie bei der Montage der Wandhalterung an der Wand sorgsam vor. Vergewissern Sie sich vor der Installation, dass an der vorgesehenen Montagestelle keine elektrischen Kabel oder Rohre in der Wand vorhanden sind.
- Wenn das Fernsehgerät nicht mehr verwendet wird, demontieren Sie es von der Wandhalterung, um ein Herunterfallen und Verletzungen zu vermeiden.

# Anschlüsse

Weitere Informationen zu den Anschlüssen finden Sie unter [Panasonic eHELP] und auf dem Beiblatt.

- Bitte achten Sie unbedingt darauf, den Netzstecker aus der Netzsteckdose zu ziehen, bevor Sie irgendwelche Kabel anschließen oder trennen.
- Halten Sie den Fernseher von Elektrogeräten (Videogeräten usw.) oder Geräten mit Infrarotsensoren fern. Andernfalls kann es zu Verzerrungen von Bild oder Ton kommen oder der Betrieb des anderen Gerätes kann gestört werden.
- Bitte lesen Sie auch die Anleitung des anzuschließenden Gerätes.

# Grundlegende Anschlüsse

## ■ AV-Geräte

(DVD-Recorder / Blu-ray-Recorder, Settopbox, usw.)

- Weitere Einzelheiten siehe [Panasonic eHELP] (Suche nach Zweck > Fernsehen > Grundlagen > Grundlegende Anschlüsse).

## ■ Antenne

(Für den Empfang von Kabelsendungen/digitalen Sendungen)

- Weitere Einzelheiten siehe [Panasonic eHELP] (Suche nach Zweck > Fernsehen > Grundlagen > Grundlegende Anschlüsse).

## ■ Satellitenverbindung

- Bitte konsultieren Sie Ihren Panasonic-Fachhändler, um sicherzustellen, dass Ihre Satellitenschüssel richtig installiert wird. Konsultieren Sie außerdem die Anbieter der empfangenen Satellitenprogramme für weitere Einzelheiten.
- Weitere Einzelheiten siehe [Panasonic eHELP] (Suche nach Zweck > Fernsehen > Grundlagen > Satellitenverbindung).

## ■ TV>IP-Verbindung (Server, Client usw.)

- Diese Funktion ist je nach Netzwerkumgebung und Sendung möglicherweise nicht verfügbar.
- Informationen zur Verbindung finden Sie in der Bedienungsanleitung des TV>IP-Servers.
- Weitere Einzelheiten siehe [Panasonic eHELP] (Suche nach Zweck > Funktionen > TV>IP).

## ■ Netzwerk

Um Internetdienste nutzen zu können, ist eine Breitband-Netzwerkumgebung erforderlich.

- Wenn Sie nicht über Breitband-Netzwerkdienste verfügen, wenden Sie sich zwecks Hilfestellung an Ihren Fachhändler.
- Bereiten Sie den Internet-Zugang für eine Kabelverbindung oder drahtlose Verbindung vor.
- Die Einrichtung der Netzwerkverbindung startet bei der Erstinstallation des Fernsehers. ➔ (S. 9)
- Weitere Einzelheiten siehe [Panasonic eHELP] (Suche nach Zweck > Netzwerk > Netzwerkeinstellungen).

# Anschlüsse für 4K / HDR kompatible Geräte

TV

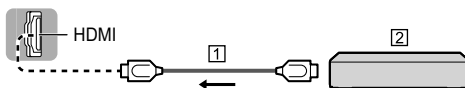

1 HDMI-Kabel

2 4K / HDR kompatibles Gerät

- Schließen Sie das 4K-kompatible Gerät mit einem 4K-kompatiblen Kabel am HDMI-Anschluss an. Dann können Sie Inhalte im 4K-Format ansehen.
- Wählen Sie [Modus1], wenn das Bild oder der Ton, zugeführt über den HDMI-Eingang, nicht ordnungsgemäß wiedergegeben wird.
- Bei Unterstützung mit HDR kann die Spitzenhelligkeit des Fernsehbildschirms nicht gesteigert werden.

## ■ [HDMI Auto-Einstellung]

Präzisere Wiedergabe des Bildes durch den erweiterten Farbbereich und flüssigere Wiedergabe mit hoher Bildrate, wenn Sie 4K-kompatible Geräte anschließen. Wählen Sie den Modus, abhängig vom Gerät.

[Modus1]:

Für eine bessere Kompatibilität. Wählen Sie [Modus1], wenn das Bild oder der Ton, zugeführt über den HDMI-Eingang, nicht ordnungsgemäß wiedergegeben wird.

[Modus2]:

Für 4K-kompatible Geräte, die über die Funktion zur präzisen Ausgabe des Bildes durch den erweiterten Farbbereich verfügen.

[Modus3]:

Für 4K-kompatible Geräte, die über die Funktion zur Ausgabe des Bildes mit hoher Bildrate verfügen.

(Dieser Modus ist für HDMI1 und 2 verfügbar.)

- Den Modus umschalten
  1. Wählen Sie den HDMI-Eingangsmodus, an den das Gerät angeschlossen ist.
  2. Ändern Sie den Modus unter [HDMI Auto-Einstellung].



> [Bild] > [HDMI Einstellungen] > [HDMI Auto-Einstellung]

- Informationen zum gültigen Format siehe [Panasonic eHELP] (Suche nach Zweck > Fernsehen > 4K-Auflösung > HDMI Auto-Einstellung).

## Weitere Anschlüsse

### ■ Kopfhörer / Subwoofer

Stellen Sie [Kopfhöreranschluss] (☎ > [🔊]) (auf dem Bildschirm) > [Anzeige & Audio] > [Audio Ausgang]) auf [Verbinden].

- Um Kopfhörer zu verwenden, stellen Sie [Modus des Audio Ausgangs] auf [Kopfhörer] oder [TV-Lautsprecher und Kopfhörer].
- Um den Subwoofer zu verwenden, stellen Sie [Modus des Audio Ausgangs] auf [TV-Lautsprecher und Subwoofer].

### ■ USB Festplatte (für Aufnahme)

- Schließen Sie eine USB-Festplatte an den USB-Anschluss 1 an.
- Weitere Einzelheiten siehe [Panasonic eHELP] (Suche nach Zweck > Aufzeichnen).

### ■ Common Interface

- Stellen Sie den Fernseher durch Ziehen des Netzsteckers aus, wenn Sie das CI-Modul einsetzen oder herausnehmen.
- Falls eine Smart Card und ein CI-Modul als Satz geliefert werden, setzen Sie zuerst das CI-Modul ein, und setzen Sie dann die Smart Card in das CI-Modul ein.
- Schieben Sie das CI-Modul vollständig in der richtigen Richtung ein oder entfernen Sie es.
- Normalerweise erscheinen verschlüsselte Sender. (Welche Kanäle gesehen werden können und welche Funktionen dabei verfügbar sind, ist vom CI-Modul abhängig.)

Es werden keine verschlüsselten Sender angezeigt:

➔ ☎ > [🔊] (auf dem Bildschirm) > [Live-TV] > [Übertragungsoptionen] > [Common Interface]

- Möglicherweise gibt es auf dem Markt einige CI-Module mit älteren Firmware-Versionen, die mit dem neuen CI+v1.4 TV nicht vollständig kompatibel sind. Wenden Sie sich in diesem Fall an Ihren Inhaltsanbieter.
- Weitere Informationen siehe [Panasonic eHELP] (Suche nach Zweck > Funktionen > Common Interface), lesen Sie das Handbuch des CI-Moduls oder fragen Sie Ihren Inhaltsanbieter.
- Es sollte sichergestellt sein, dass das CI Modul, usw. vor Transport, Reparatur oder Entsorgung entnommen worden ist.

## Ersteinrichtung

Wenn Sie den Fernseher zum ersten Mal einschalten, wird ein Einrichtungsbildschirm angezeigt. Befolgen Sie die Anweisungen auf dem Bildschirm.





- 1 Sprache auswählen
- 2 Standort auswählen
- 3 TV-Modus auswählen
  - Für den Heimgebrauch wird empfohlen, [Weiter] auszuwählen.
- 4 Koppeln Sie Ihre Fernbedienung mit Ihrem Fernseher
  - Das Koppeln der Fernbedienung wird automatisch abgeschlossen.
- 5 Netzwerk aktivieren
  - Wählen Sie [Aktivieren], um eine Verbindung mit dem Internet herzustellen, oder wählen Sie [Deaktivieren], wenn keine Verbindung erforderlich ist.
  - Wenn Sie eine drahtlose Verbindung herstellen, wählen Sie den Zugangspunkt, mit dem Sie sich verbinden möchten. Um die Einstellungen später vorzunehmen, drücken Sie die Taste auf der Fernbedienung, um dies zu überspringen.
  - Wenn Sie eine küstengebundene Verbindung verwenden, wird die Internetverbindung automatisch hergestellt.
- 6 Anmeldung mit Ihrem Amazon-Konto
  - Um Amazon, Fire TV und die mit Alexa verbundenen Funktionen nutzen zu können, müssen Sie sich bei Ihrem Amazon-Konto anmelden. Hinweis: Dieser Schritt wird übersprungen, wenn keine Internetverbindung vorhanden ist.
  - Sie können sich mit einem Smartphone, einem QR-Code oder über die Fernbedienung anmelden. Befolgen Sie die Anweisungen auf dem Bildschirm.
- 7 Suche nach TV-Kanälen
  - Wählen Sie [Auto-Setup starten], um den Scanvorgang zu starten.
- 8 Jugendschutz (PIN-Code)
  - Spezifikationen, etc. unterliegen Änderungen aufgrund von Software-Updates.
  - Sie benötigen eine Internetverbindung und müssen sich bei Ihrem Amazon-Konto anmelden, um eine Vielzahl von Diensten wie Sprachsteuerung und Video-Streaming-Dienste nutzen zu können.
  - Sollten Sie einen PIN-Code festgelegt haben, werden Sie möglicherweise aufgefordert, Ihren PIN-Code einzugeben, wenn Sie versuchen, auf einige Menüs, Dienste, Inhalte usw. zuzugreifen.

## Zu Hause

„Zu Hause“ ist ein Zugang zu den TV-Programmen, Anwendungen und angeschlossenen Geräten. Start erscheint, wenn Sie  drücken, und bietet Ihnen einen einfachen Zugang zu allen Funktionen, wie unten gezeigt (Beispiel).



### 1 Profil / Eingänge / Suchen / Zu Hause / Live-TV / My Stuff





- Zum Beispiel: um fernzusehen -  
Nachdem Sie  ausgewählt haben, drücken Sie  auf der Fernbedienung und wählen Sie den Kanal mit  



### 2 Anwendungen

### 3 Einstellungsmenü

- Rufen Sie den Bildschirm für die erweiterten Einstellungen des Fernsehers auf.
- Einzelheiten finden Sie unter [Panasonic eHELP] (Suche nach Zweck > Funktionen > Zu Hause).

### <Hinweis>

- Der Fernseher schaltet automatisch in den Standby-Modus um, wenn für 4 Stunden kein Vorgang ausgeführt wurde und wenn [Auto-Standby] () >  (auf dem Bildschirm) > [Präferenzen] > [Eco-Modus] auf [EIN] (Werkseinstellung) gestellt ist.
- Der Fernseher wechselt in den Standby-Modus, wenn kein Signal empfangen wird und 10 Minuten lang keine Bedienschritte ausgeführt werden, wenn [Auto-Ausschaltfunktion] () >  (auf dem Bildschirm) > [Präferenzen] > [Eco-Modus] auf [EIN] (Werkseinstellung) gesetzt ist.
- Erneute Einstellung aller Sender

➔  >  (auf dem Bildschirm) > [Live-TV] > [Übertragungsoptionen] > [Tuning-Menü] > [Auto Setup]

- Späteres Hinzufügen eines TV-Signalmodus

➔  >  (auf dem Bildschirm) > [Live-TV] > [Übertragungsoptionen] > [TV-Signale Einrichten]

- Initialisieren aller Einstellungen

➔ [Auf Werkseinstellungen zurücksetzen] (S. 13)

## Anordnung der Bedienelemente

### Fernbedienung

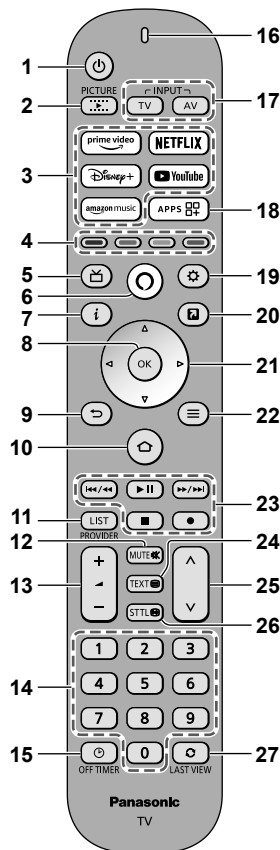

1 : Schaltet den Fernseher EIN oder AUS (Bereitschaft)

2 Betrachtungsmodus

3 Streamingdienst

4 Farbige Tasten (rot-grün-gelb-blau)

5 Programmassistent

6 Alexa Voice-Taste

- Halten Sie die Taste gedrückt und sprechen Sie in das Mikrofon, um die Sprachsteuerung zu verwenden.
- Einige der Alexa Skills und Funktionen sind möglicherweise nicht in allen Ländern oder Sprachen verfügbar und unterliegen jederzeitigen Änderungen.
- Ob Alexa reagiert oder nicht, ist abhängig von Lautstärke und Tonfall Ihrer Stimme und den Umgebungsgläuschen.
- Zum Durchführen von Suchen und zum Nutzen anderer Funktionen benötigt dieses Gerät eine Internetverbindung.

7 Information

8 OK



## 9 Zurück

## 10 Zu Hause ➔ (S. 10)

## 11 ANBIETER/LISTE

## 12 Stummschaltung Ein / Aus

## 13 Erhöhen / Verringern der Lautstärke

## 14 Zifferntasten

## 15 Aus-Timer

## 16 Mikrophon

### LED-Anzeige

- Leuchtet bei Verwendung der Fernbedienung in verschiedenen Farben auf.

## 17 Wahl des Eingangsmodus

## 18 Anwendungsliste

## 19 Schnelleinstellungen

- Zeigt Schnelleinstellungen wie „Bild“ und „Bildschirm“ auf dem Bildschirm an.

## 20 MY APP (Weist eine bevorzugte Anwendung zu.)

## 21 Cursortasten

## 22 Menü

## 23 Bedienvorgänge an angeschlossenen Geräten

## 24 Teletext

## 25 Erhöhen / Verringern der Programmplatznummer

## 26 Untertitel

## 27 Letzte Ansicht

### Anzeige- / Bedienfeld

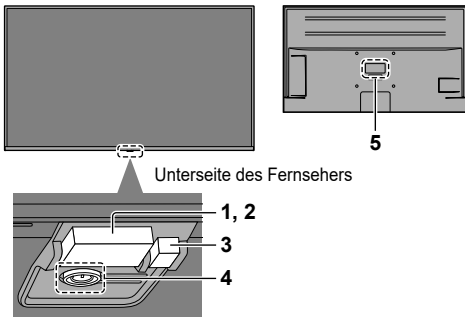

### 1 Fernbedienungssignalempfänger (für Infrarotkommunikation)

- Keine Gegenstände zwischen Fernbedienung und den Infrarot-Sensor der Fernbedienung am Gerät stellen.

### 2 Umgebungssensor

- Dieser Sensor erfasst die Umgebungshelligkeit und -beleuchtung für die Bildanpassung, sofern [Automatische Helligkeitseinstellung] und [Automatischer Weißabgleich] (☼) > [Bild] > [Umgebungssensor] auf [Ein] eingestellt sind.

### 3 Einschaltleuchte

**Rot:** Bereitschaft

**Grün:** Ein

- Die Helligkeit wird automatisch auf die jeweils herrschenden Lichtverhältnisse angepasst.

**Orange:** Standby mit einigen aktiven Funktionen (Aufzeichnung usw.)

## 4 Ein/Aus-Taste

- Drücken Sie diese Taste zum Einschalten.
- Wenn der Fernseher eingeschaltet ist, drücken Sie diese Taste, um die Bedienungsanleitung anzuzeigen.

Jedes Mal, wenn Sie die Ein/Aus-Taste drücken, wechselt die Auswahl zwischen Ausschalten, Eingänge\*, Lautstärke hoch/runter, Kanal hoch/runter und Beenden. Wenn Sie die Taste etwa 2 Sekunden lang gedrückt halten, wird die Funktion aktiviert.

\* Drücken Sie die Taste, um den Eingang auszuwählen, wenn die Eingangsauswahl-Liste erscheint. Zum Bestätigen drücken und halten Sie die Taste.

- Um das Gerät mit der Taste am Fernseher selbst auszuschalten (Standby), halten Sie die Ein/Aus-Taste etwa 2 Sekunden lang gedrückt, während die Option „Ausschalten“ ausgewählt ist.
- Um den Apparat vollständig auszuschalten, müssen Sie den Netzstecker aus der Steckdose ziehen.
- (⏻): Standby/Ein (Unterseite des Fernsehers)

## 5 Typenschild

### Bluetooth®-Gerät

### Koppeln von Bluetooth®-Geräten

Dieses Fernsehgerät unterstützt die Bluetooth®-Kommunikation. Bluetooth®-Geräte, die mit diesem Fernsehgerät registriert (gekoppelt) wurden, können eine Verbindung zu diesem Fernsehgerät herstellen (mit diesem kommunizieren).

- Wenn Sie ein Bluetooth®-Gerät bei diesem Fernsehgerät registrieren (koppeln), bewegen Sie das Gerät innerhalb eines Abstands von 50 cm zum Fernsehgerät.
- Es ist nicht möglich, Bluetooth®-Geräte zu registrieren (zu koppeln), die nicht mit diesem Fernseher kompatibel sind.
- Wenn ein Bluetooth®-fähiges Gerät, das Sie auf diesem Fernseher registriert (gekoppelt) haben, anschließend auf einem anderen Gerät registriert und verwendet wird, steht es dann möglicherweise nicht mehr für die Verwendung mit diesem Fernseher zur Verfügung. Registrieren Sie das Gerät in diesem Fall erneut auf diesem Fernsehgerät.
- Sie können Bluetooth®-Audiogeräte, die A2DP unterstützen, auf diesem Fernsehgerät registrieren. Aufgrund der Eigenschaften der drahtlosen Technologie kommt es zu einer gewissen Verzögerung zwischen der Wiedergabe von Video und Audio. Es ist nicht möglich, mehr als ein A2DP-fähiges Audiogerät gleichzeitig zu verwenden.
- Weitere Einzelheiten siehe [Panasonic eHELP] (Suche nach Zweck > Funktionen > Bluetooth-Geräte).

## Koppeln der Fernbedienung



Für die Übertragungen zwischen dem Fernseher und der Fernbedienung kann entweder die Bluetooth® -Funktechnologie oder die Infrarot-Kommunikationsfunktion verwendet werden.

Da die Sprachsteuerung (S. 10) die drahtlose Bluetooth®-Technologie verwendet, muss die Fernbedienung am Fernsehgerät registriert (gekoppelt) werden.

- Wenn Sie die Fernbedienung zum ersten Mal nach dem Kauf verwenden und eine beliebige Taste drücken, während Sie die Fernbedienung auf den Fernbedienungssignalempfänger mit eingelegten Batterien richten, wird die Fernbedienung automatisch registriert (gekoppelt).
- Richten Sie die Fernbedienung bei der Registrierung in einem Abstand von ca. 50 cm auf den Fernbedienungssignalempfänger am Fernseher.
- Die Registrierung wird möglicherweise nicht korrekt abgeschlossen, wenn die Batterien in der Fernbedienung schwach sind.

### ■ Registrieren einer Fernbedienung

**[Neue Fernbedienung hinzufügen] wie folgt auswählen und den Anweisungen auf dem Bildschirm folgen:**

 >  (auf dem Bildschirm) > [Fernbedienungen & Bluetooth-Geräte] > [Sprachsteuerungen mit Alexa] > [Neue Fernbedienung hinzufügen]

**Bei Problemen mit dem Koppeln der Bluetooth-Fernbedienung müssen Sie sie zurücksetzen und den Vorgang wiederholen.**

- 1 Die markierten Tasten gleichzeitig etwa 12 Sekunden lang gedrückt halten.





- 2 Die Tasten loslassen und 5 Sekunden warten.
- 3 Die Batterien herausnehmen und wieder einsetzen.

#### <Hinweis>

- Wenn die Fernbedienung am Fernsehgerät angemeldet (gepaart) ist, kommunizieren sie über Bluetooth®. Bei der Bluetooth®-Kommunikation müssen Sie die Fernbedienung nicht auf den Fernbedienungssignalempfänger des Fernsehers richten.

## Häufig gestellte Fragen

Bevor Sie im Störfall den Kundendienst in Anspruch nehmen, überprüfen Sie bitte die folgenden Hinweise, die in vielen Fällen eine einfache Abhilfemaßnahme bieten.

- Weitere Einzelheiten siehe [Panasonic eHELP] (Support > Häufig gestellte Fragen).
- Versuchen Sie, den Fernseher neu zu starten.
  -  >  (auf dem Bildschirm) > [Gerät und Software] > [Nochmal beginnen]
  - Drücken Sie die Ein/Aus-Taste des Fernsehers und halten Sie sie 15 Sekunden oder länger gedrückt.

### Der Fernseher lässt sich nicht einschalten

- Prüfen Sie, ob das Netzkabel an den Fernseher und an die Netzsteckdose angeschlossen ist.

### Der Fernseher schaltet selbsttätig in den Bereitschaftsmodus um

- Die automatische Standby-Funktion ist aktiviert.

### Die Fernbedienung funktioniert nicht oder mit Unterbrechungen

- Wurde die Fernbedienung über Bluetooth® mit dem Fernseher gekoppelt? ➔ (S. 12)
- Sind die Batterien polaritätsrichtig eingelegt?
- Die Batterien sind möglicherweise leer. Wechseln Sie die Batterien aus.
- Wenn die LED orange blinkt, kann die Fernbedienung aufgrund eines Systemstarts nicht verwendet werden. Sie können die Fernbedienung erst wieder benutzen, wenn die LED konstant rot leuchtet.
- Richten Sie die Fernbedienung direkt auf den Fernbedienungs-Signalsensor des Fernsehers (im Abstand von maximal 7 m und innerhalb eines Winkels von 30 Grad vor dem Signalsensor).\*
- Stellen Sie den Fernseher so auf, dass der Fernbedienungs-Signalsensor an der Frontplatte weder direkter Sonneneinstrahlung noch anderen starken Lichtquellen ausgesetzt ist.\*

\* Wenn die Infrarot-Kommunikation verwendet wird

### Es wird kein Bild angezeigt

- Überprüfen Sie, ob der Fernseher eingeschaltet ist.
- Prüfen Sie, ob das Netzkabel an den Fernseher und an die Netzsteckdose angeschlossen ist.
- Prüfen Sie, ob der richtige Eingangsmodus gewählt ist.
- Ist [Luminanzlevel] oder [Kontrast] auf den kleinsten Wert eingestellt?
  - ➔  > [Bild] > [Helligkeit]
- Prüfen Sie, ob alle erforderlichen Kabel angeschlossen und alle Anschlüsse stabil hergestellt worden sind.

# Pflege und Instandhaltung

## Ziehen Sie zunächst den Netzstecker aus der Netzsteckdose.

### Bildschirm, Gehäuse, Standfuß

#### Regelmäßige Pflege:

Entfernen Sie Schmutzflecken oder Fingerabdrücke durch sanftes Abreiben der Oberfläche des Bildschirms, des Gehäuses oder des Standfußes mit einem weichen Tuch.

#### Bei hartnäckigem Schmutz:

- (1) Entfernen Sie zunächst den Staub von der Oberfläche.
- (2) Befeuchten Sie ein weiches Tuch mit klarem Wasser oder mit Wasser mit neutralem Reinigungsmittel (im Verhältnis 1 Teil Reinigungsmittel auf 100 Teile Wasser).
- (3) Wringen Sie das Tuch fest aus. (Bitte darauf achten, dass ins Innere des Fernsehers keine Flüssigkeit gelangen kann, denn das kann einen Ausfall des Gerätes verursachen.)
- (4) Feuchtigkeit und hartnäckigen Schmutz vorsichtig wegwischen.
- (5) Wischen Sie zuletzt die Flächen vollständig trocken.





#### <Vorsicht>

- Keine harten oder kratzigen Tücher verwenden, da diese die Oberflächen beschädigen könnten.
- Schützen Sie die Außenflächen vor Kontakt mit Insektiziden, Lösungsmitteln und anderen leichtflüchtigen Substanzen. Diese können die Oberfläche angreifen oder ein Ablösen der Farbe verursachen.
- Die Oberfläche des Displays ist beschichtet und kann leicht beschädigt werden. Kratzen oder klopfen Sie nicht mit Fingernägeln oder spitzen Gegenständen auf die Oberfläche des Displays.
- Sie sollten das Gehäuse des Gerätes und den Standfuß nicht über längere Zeit dem Kontakt mit Gummi oder PVC aussetzen. Dies kann die Qualität der Oberfläche beeinträchtigen.

### Netzstecker

Reiben Sie den Netzstecker in regelmäßigen Abständen mit einem trockenen Tuch ab. Feuchtigkeit und Staub können einen Brand oder elektrischen Schlag verursachen.

## Ein ungewöhnliches Bild erscheint auf dem Bildschirm

- Dieser Fernseher ist mit einem Selbsttestprogramm ausgestattet. Erstellt eine Diagnose von Bild- oder Tonproblemen.  
➔  >  (auf dem Bildschirm) > [Gerät und Software] > [TV-Selbsttest]
- Stellen Sie den Fernseher durch Ziehen des Netzsteckers aus, danach stellen Sie ihn durch Einschieben des Netzsteckers in die Netzsteckdose an.
- Falls die Störung auch weiterhin besteht, setzen Sie alle Einstellungen zurück.  
➔  >  (auf dem Bildschirm) > [Gerät und Software] > [Auf Werkseinstellungen zurücksetzen]
  - Bei der Initialisierung können Sie auswählen, ob Sie die aufgezeichneten Sendungen löschen oder behalten möchten.

## Bei Anschluss eines Zusatzgerätes über HDMI-Kabel kommt es zu ungewöhnlichen Wiedergabebildern oder Ton

- [HDMI Auto-Einstellung] auf [Modus 1] einstellen. ➔ (S. 9)

## Von den angeschlossenen HDMI-Geräten wird kein Ton ausgegeben.

- Stellen Sie das Audioausgabeformat des angeschlossenen HDMI-Geräts auf PCM ein.

## Die Sprachsteuerungsfunktion funktioniert nicht

- Wurde die Fernbedienung über Bluetooth® mit dem Fernseher gekoppelt? ➔ (S. 12)
- Überprüfen Sie die Netzwerkverbindungen und -einstellungen.

## Teile des Fernsehers werden heiß

- Teile des Fernsehers können heiß werden. Solche Temperaturanstiege sind unproblematisch und wirken sich nicht auf die Leistung oder Qualität des Produktes aus.

## Bei Anstoßen mit dem Finger bewegt sich das Display etwas und macht ein Geräusch

- Um das Bedienfeld herum ist ein kleiner Abstand, um es vor Schäden zu bewahren. Dabei handelt es sich um keine Funktionsstörung.

## Für weitere Auskünfte

- Zur Unterstützung nehmen Sie bitte Kontakt mit Ihrem Panasonic-Fachhändler auf.  
Falls Sie eine Anfrage von einem anderen Ort als der Aufstellung Ihres Fernsehers einleiten, so können wir Ihnen keine verlässlichen Antworten geben, bei denen eine visuelle Bestätigung für den Anschluss, Problemstellung, usw. an Ihrem Fernseher erforderlich ist.

# Technische Daten

## ■ TV

### Modell-Nr.

43-Zoll-Modell	TV-43W90AEG
50-Zoll-Modell	TV-50W90AEG
55-Zoll-Modell	TV-55W90AEG
65-Zoll-Modell	TV-65W90AEG

### Stromversorgung

220–240 V Wechselspannung, 50 / 60 Hz

### Panel

Flüssigkristallanzeige mit LED-Hintergrundbeleuchtung

### Ton

#### Lautsprecherausgang

20 W (10 W × 2)

#### Kopfhörer / Subwoofer

3,5 mm Stereo-Klinkenbuchse × 1

### Anschlussbuchsen

#### HDMI 1 / 2 / 3 / 4 Eingang

Buchsen des Typs A

HDMI 1:

4K 144 Hz, VRR (Variable Aktualisierungsrate), AMD FreeSync™ Premium, Content Type, Deep Colour, x.v.Colour™

HDMI 2:

4K 144 Hz, VRR (Variable Aktualisierungsrate), AMD FreeSync™ Premium, Content Type, eARC (Enhanced Audio Return Channel) / ARC (Audio Return Channel), Deep Colour, x.v.Colour™

HDMI 3 / 4:

4K, Content Type, Deep Colour, x.v.Colour™

- Dieser Fernseher unterstützt „HDAVI Control 5“.

#### Kartensteckplatz

Steckplatz Allgemeine Schnittstelle (kompatibel mit CI Plus) × 1

#### ETHERNET

RJ45, IEEE802.3 10BASE-T / 100BASE-TX

- Verwenden Sie ein LAN-Kabel mit verdrehten abgeschirmten Leitungen (STP).

#### USB 1 / 2

USB 1:

DC  5 V, Max. 900 mA [SuperSpeed USB (USB 3.0)]

USB 2:

DC  5 V, Max. 500 mA [Hi-Speed USB (USB 2.0)]

#### DIGITAL AUDIO-Ausgang

PCM / Dolby Audio, Lichtleiter

## Empfangssysteme / Empfangsbereiche

### Satellit

DVB-S / S2

Empfänger-ZF-Frequenzbereich – 950 MHz bis 2150 MHz

### Digital

DVB-T / T2, DVB-C

Kanalabdeckung: UHF / VHF / Kabel

### Satellitenschüssel-Eingang

Buchse, F-Typ 75 Ω × 1

### Antenneneingang

VHF / UHF

### Betriebsbedingungen

#### Temperatur

0 °C bis 35 °C

#### Luftfeuchtigkeit

20 % bis 80 % rel. Feuchtigkeit (ohne Kondensatbildung)

### Integriertes Wireless-LAN

#### Standardkonformität und Frequenzband

IEEE802.11ax: 6-GHz-band

IEEE802.11a/n/ac/ax: 5-GHz-band

IEEE802.11b/g/n/ax: 2,4-GHz-band

#### Sicherheit

WPA3-SAE (AES)

WPA2-PSK (TKIP/AES)

WPA-PSK (TKIP/AES)

WEP (64 bit/128 bit)

### Bluetooth® drahtlose Technologie\*

#### Standardkonformität und Frequenzband

Bluetooth® 5.3: 2,4-GHz-band

\* Nicht alle Bluetooth®-kompatiblen Geräte stehen für die Kommunikation mit diesem Fernseher zur Verfügung. Es können bis zu 5 Geräte gleichzeitig benutzt werden.

#### <Hinweis>

- Änderungen der äußeren Aufmachung und technischen Daten bleiben jederzeit vorbehalten. Bei den Angaben zum Gewicht und den Abmessungen handelt es sich um ungefähre Werte.
- Informationen über die Open-Source-Software siehe [Panasonic eHELP] (Suche nach Zweck > Bitte zuerst lesen > Vor Verwendung > Lizenzinformationen).

### Wichtige Informationen

Die Modell- und Seriennummer dieses Gerätes sind auf dem Typenschild an der Rückseite des Gerätes angegeben. Bitte tragen Sie die Seriennummer an der unten dafür vorgesehenen Stelle ein, und bewahren Sie diese Anleitung gemeinsam mit der Quittung als permanenten Kaufnachweis für den Fall eines Diebstahls bzw. Verlustes des Gerätes sowie einer Inanspruchnahme der Garantieleistung sorgfältig auf.

#### Modellnummer

#### Seriennummer

## Manual de instrucciones Televisor LED

Español

Número de modelo

**TV-43W90AEG**

**TV-50W90AEG**

**TV-55W90AEG**

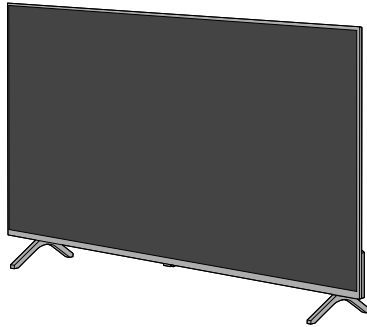

**TV-65W90AEG**





(imagen: TV-50W90AEG)

### Consulte lo siguiente para obtener descripciones más detalladas:

- Para ajustes de visualización de retransmisiones y para ajustes de guías de programación, grabación, calidad de imagen, calidad de sonido, etc.:

 >  (en la pantalla) > [Dispositivo y software] > [Panasonic eHELP]

- Para elementos relacionados con Amazon, Fire TV y Alexa:

 >  (en la pantalla) > [Ayuda] (se necesita conexión a Internet)

Tenga en cuenta que lo anterior puede sufrir cambios sin previo aviso (a partir de febrero de 2024).

Muchas gracias por adquirir este producto Panasonic.

Antes de utilizar este producto, lea cuidadosamente el manual de instrucciones y consérvelo para futuras consultas.

Lea atentamente las "Medidas de seguridad" de este manual antes de usar el producto.

Las imágenes del manual tienen solamente fines ilustrativos.

Consulte la Tarjeta de Garantía Paneuropea si necesita solicitar asistencia a su concesionario Panasonic local.

# Índice

## Asegúrese de leer esta información

Aviso importante	3
Medidas de seguridad	4
Instalar el soporte para colgar de la pared	8
Conexiones	8
Configuración inicial	9
Identificación de los controles	10
Preguntas frecuentes	12
Mantenimiento	13
Especificaciones	14

- Consulte la hoja separada para obtener información sobre cómo instalar el televisor.
- Las ilustraciones pueden ser diferentes dependiendo del modelo.
- Este televisor es un producto de Panasonic, que no está afiliado a Amazon.com, Inc. ni a ninguna filial de Amazon.
- Es posible que deba iniciar sesión en una cuenta de Amazon para poder acceder a determinados servicios en línea.
- Ciertos servicios están sujetos a cambios o retiradas en cualquier momento, pueden no estar disponibles en todos los países, áreas e idiomas, o en 4K, HDR, UHD, HLG, DOLBY VISION o DOLBY ATMOS y pueden requerir suscripciones por separado.
- Debido a que el sistema operativo Fire TV se actualiza periódicamente, las imágenes, las instrucciones de navegación, los títulos y la ubicación de las opciones del menú que se muestran en este manual pueden ser diferentes de lo que ve en la pantalla.
- Este documento se ha creado en base a información actualizada a febrero de 2024.

---

Los términos HDMI, HDMI High-Definition Multimedia Interface (Interfaz multimedia de alta definición), HDMI Trade Dress (diseño e imagen comercial HDMI) y los logotipos HDMI son marcas comerciales o marcas registradas de HDMI Licensing Administrator, Inc.

---

Dolby, Dolby Vision, Dolby Vision IQ, Dolby Atmos, Dolby Audio y el símbolo de la doble D son marcas comerciales de Dolby Laboratories Licensing Corporation.

Fabricado con la licencia de Dolby Laboratories.

Trabajos confidenciales no publicados.

Copyright © 1992-2022 Dolby Laboratories.

Todos los derechos reservados.

---

Wi-Fi® es una marca registrada de Wi-Fi Alliance®.

WPA3™, WPA2™ y WPA™ son marcas comerciales de Wi-Fi Alliance®.

---

Las marcas y logotipos de la palabra Bluetooth® son marcas comerciales registradas propiedad de Bluetooth SIG, Inc. y todo uso de dichas marcas por parte de Panasonic Holdings Corporation se realiza bajo licencia.

---

DVB y los logotipos DVB son marcas comerciales de DVB Project.

---

x.v.Colour™ es una marca de fábrica.

---

DiSEqC™ es una marca comercial de EUTELSAT.

---

YouTube y el logotipo de YouTube son marcas comerciales de Google LLC.

---

Amazon, Prime Video, Fire y todos las marcas relacionadas son marcas comerciales de Amazon.com, Inc. o sus empresas afiliadas.

---

© Disney

---

Este producto cumple con las especificaciones técnicas de la UHD Alliance: Modo de referencia específico de la UHDA, versión 1.0. El logotipo FILMMAKER MODE™ es una marca comercial de la UHD Alliance, Inc. en los Estados Unidos y otros países.

---

© 2022 Advanced Micro Devices, Inc. Todos los derechos reservados. AMD, el logo AMD Arrow, FreeSync y sus combinaciones son marcas comerciales de Advanced Micro Devices, Inc.

---

# Aviso importante

---

## Aviso para las funciones DVB/emisión de datos/IPTV

- Este televisor está diseñado para cumplir con los estándares (a partir de febrero de 2024) de los servicios digitales terrestres DVB-T/T2 (MPEG2, MPEG4-AVC(H.264) y MPEG HEVC(H.265)), los servicios digitales de cable DVB-C (MPEG2, MPEG4-AVC(H.264) y MPEG HEVC(H.265)), y los servicios digitales de satélite DVB-S (MPEG2, MPEG4-AVC(H.264) y MPEG HEVC(H.265)). Con respecto a la disponibilidad de servicios DVB-T/ T2 o DVB-S en su área, consulte a su proveedor local.
- Con respecto a la disponibilidad de servicios DVB-C para este televisor, consulte a su proveedor de servicios de cable.
- Este televisor puede no funcionar correctamente con una señal que no cumpla las normas de DVB-T/T2, DVB-C o DVB-S.
- No todas las funciones estarán, dependerá dependiendo del país, el área, el difusor, el proveedor del servicio, el satélite y el entorno de red.
- No todos los módulos CI trabajan adecuadamente con este televisor. Consulte al proveedor del servicio en relación con el módulo CI disponible.
- Este televisor puede no funcionar correctamente con un módulo CI no aprobado por el proveedor del servicio.
- Dependiendo del proveedor del servicio es posible que haya que abonar tarifas adicionales.
- La compatibilidad con futuros servicios no está garantizada.

Las aplicaciones con conexión a Internet y la función de control de voz son proporcionadas por sus correspondientes proveedores de servicios, y pueden sufrir modificaciones, interrupciones o cancelaciones en cualquier momento.

Panasonic no asume responsabilidad alguna ni garantiza la disponibilidad o la continuidad de los servicios.

Panasonic no garantiza el funcionamiento ni el rendimiento de dispositivos periféricos de otros fabricantes, y rechazamos cualquier responsabilidad o daños de funcionamiento y rendimiento por el uso de otros dispositivos periféricos que no sean los del fabricante.

## Daños

- Excepto en los casos en los que los reglamentos locales reconocen la responsabilidad, Panasonic no acepta ninguna responsabilidad por el mal funcionamiento causado por el uso incorrecto o el uso del producto, y otros problemas o daños causados por el uso de este producto.
- Panasonic no acepta ninguna responsabilidad por la pérdida, etc., de datos causada por desastres.
- Los dispositivos externos preparados por separado por el cliente no están cubiertos por la garantía. El cuidado de los datos almacenados en dichos dispositivos es responsabilidad del cliente. Panasonic no acepta ninguna responsabilidad por el uso indebido de estos datos.

## Manipulación de la información del cliente

La empresa de emisión de contenidos o el proveedor de la aplicación podrá registrar en este televisor información personal del cliente. Antes de reparar o transferir este televisor, o de deshacerse de él, borre toda la información registrada en él realizando el siguiente procedimiento.

➔ [Restablecer los valores predeterminados de fábrica] (pág. 13)

El proveedor puede recopilar información del cliente mediante la aplicación proporcionada por terceros en este televisor o el sitio web. Confirme los términos y condiciones, etc. del proveedor con antelación.

- Panasonic no será responsable de la recopilación o el uso de información del cliente mediante una aplicación proporcionada por un tercero en este televisor o sitio web.
- Al introducir su número de tarjeta, nombre y otros datos, preste especial atención a que el proveedor sea de confianza.
- La información proporcionada podría quedar almacenada en un servidor o en otros medios del proveedor. Antes de reparar o transferir este televisor, o de deshacerse de él, borre la información según los términos y condiciones, etc. del proveedor.

La grabación y la reproducción de contenidos en este o en cualquier otro dispositivo pueden requerir permiso del propietario de los derechos de autor u otro tipo de autorización. Panasonic no está autorizada ni puede garantizar dicho permiso y rechaza expresamente cualquier derecho, capacidad o intención de obtenerlo en nombre de usted. Usted es el responsable de asegurarse de que este o cualquier otro dispositivo se utilicen de acuerdo con la legislación nacional sobre los derechos de autor. Para obtener más información sobre las leyes y los reglamentos pertinentes, consulte la legislación nacional de su país o contacte al propietario de los derechos de autor del contenido que desea grabar o reproducir.

Este producto cuenta con licencia del portafolio de patentes AVC para el uso personal por parte del cliente u otros usos no remunerados para (i) codificar vídeo cumpliendo con la norma AVC ("AVC Video") o (ii) decodificar AVC Video previamente codificado por un consumidor que desempeña una actividad personal, o bien obtenido de un proveedor de vídeo con licencia para proveer AVC Video. No se otorga licencia ni se da a entender que ésta se otorga para ningún otro uso. Se puede obtener información adicional de MPEG LA, L.L.C. Visite <http://www.mpegla.com>

 Esta marca indica que el producto funciona con tensión CA.

 Esta marca indica que el producto funciona con tensión CC.

 Esta marca indica un dispositivo eléctrico de Clase II o con aislamiento doble que hace que el producto no necesite una conexión de seguridad con la toma de tierra eléctrica (masa).

Transporte solamente en posición vertical.

## Medidas de seguridad

Para prevenir el riesgo de descargas eléctricas, incendios, daños materiales o personales, ríjase por las siguientes advertencias y medidas de precaución.

### ■ Enchufe y cable de alimentación

#### <Advertencia>

Si detecta cualquier cosa inusual, desconecte inmediatamente la clavija de alimentación.

- El tipo de clavija de alimentación podría variar dependiendo del país.

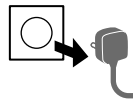

- Inserte firmemente la clavija de alimentación en la toma de corriente.
- Cuando desconecte el cable de alimentación, asegúrese de desconectar primero la clavija de alimentación de la toma de corriente.
- Para apagar el aparato por completo, debe extraer la clavija de alimentación de la toma de corriente.

Por tanto, se debe acceder fácilmente a la clavija de alimentación en todo momento.

- Cuando realice la limpieza del televisor, desconecte el enchufe de alimentación.
- No toque la clavija de alimentación con las manos mojadas.



- No dañe el cable de alimentación.

- No coloque objetos pesados sobre el cable.



- No coloque el cable cerca de cualquier objeto que esté a alta temperatura.



- No tire del cable. Sujete la clavija cuando la desconecte.



- No desplace el televisor con el cable enchufado en una toma de corriente.
- No retuerza, doble excesivamente o estire el cable.
- No utilice clavijas de alimentación ni tomas de corriente que estén dañadas.
- Asegúrese de que el televisor no comprima el cable de alimentación.
- No utilice ningún otro cable de alimentación que no sea el suministrado con este televisor.



## ■ Tenga cuidado

### <Advertencia>

- No retire las cubiertas y nunca realice modificaciones en el televisor usted mismo, ya que cuando las cubiertas se tiran quedan expuestas las partes energizadas, por lo que se corre el riesgo de sufrir descargas eléctricas. Las piezas instaladas en su interior no pueden ser reparadas por el usuario.



- No exponga el televisor a la lluvia ni a la humedad excesiva. Este televisor no debe ser expuesto a goteos o salpicaduras de agua. No coloque objetos con líquidos, como jarrones, encima del televisor.



- No introduzca cuerpos extraños por los agujeros de ventilación del televisor.
- Si el televisor se utiliza en un área donde le puedan entrar fácilmente insectos.  
Algunos insectos, como pequeñas moscas, arañas, hormigas, etc., pueden introducirse en el televisor y dañarlo o provocar que queden atrapados en un área visible del mismo (por ejemplo, en la pantalla).
- Si el televisor se utiliza en un entorno en el que hay polvo o humo.

Las partículas de polvo o humo pueden introducirse en el televisor por los orificios de ventilación durante el funcionamiento normal, lo que puede provocar que queden atrapadas dentro de la unidad. Esto puede dar lugar a sobrecalentamiento, errores de funcionamiento, deterioro de la calidad de las imágenes, etc.

- No utilice un equipo de montaje o un pedestal que no estén aprobados. Asegúrese de solicitar a su concesionario local de Panasonic que realice el ajuste o la instalación de soportes aprobados.
- No aplique ninguna fuerza excesiva ni dé golpes en el panel de visualización.
- No permita que los niños se suban al televisor.
- No coloque el televisor sobre superficies inestables o inclinadas, y asegúrese de que el aparato no sobresalga del borde de la base.



### Advertencia de peligro de estabilidad

Un televisor puede caerse y causar graves lesiones personales o la muerte. Muchas lesiones, especialmente en los niños, pueden evitarse, simplemente tomando precauciones como, por ejemplo:

- Utilice SIEMPRE muebles, soportes o métodos de montaje recomendados por el fabricante del televisor.
- Utilice SIEMPRE únicamente muebles que puedan sostener el televisor con seguridad.
- Asegúrese SIEMPRE de que el televisor no sobresalga del borde del mueble que lo sostenga.
- Informe SIEMPRE a los niños sobre los peligros de subirse al mueble para alcanzar el televisor o sus controles.
- Disponga SIEMPRE los cables conectados al televisor de modo que no se puedan pisar, tirar o agarrar.
- NUNCA coloque el televisor en un lugar inestable.
- NUNCA coloque el televisor en un mueble alto (por ejemplo, armarios o estanterías) sin sujetar tanto el mueble como el aparato con un soporte adecuado.

- NUNCA coloque el televisor sobre un paño u otros materiales que puedan ubicarse entre el aparato y el mueble que lo sostenga.
- NUNCA coloque elementos que puedan incitar a los niños a subirse al televisor o al mueble que lo sostenga, como juguetes o controles remotos.

Si conserva y reubica su televisor actual, debe aplicar las mismas consideraciones anteriores.

- Este televisor está diseñado para su uso colocado sobre una superficie.
- No exponga el televisor a la luz solar directa ni a otras fuentes de calor.



**Para evitar un incendio no deje velas u otras fuentes del fuego abierto cerca del televisor**



## ■ Peligro de asfixia/ahogamiento

### <Advertencia>

- El embalaje de este producto puede provocar asfixia, y algunas de sus partes son muy pequeñas y pueden suponer un riesgo de ahogamiento para los niños pequeños. Mantenga estas partes fuera del alcance de los niños pequeños.

## ■ Pedestal

### <Advertencia>

- No desarme ni modifique el pedestal.

### <Precaución>

- No utilice ningún pedestal que no sea el suministrado con este televisor.
- No utilice el pedestal si está combado o roto. Si esto ocurre, contacte inmediatamente a su concesionario Panasonic más cercano.
- Durante la instalación, asegúrese de que todos los tornillos estén firmemente apretados.
- Asegúrese de que el televisor no sufra ningún impacto durante la instalación del pedestal.
- No permita que los niños se suban al pedestal.
- Instale o retire el televisor del pedestal, por lo menos entre dos personas.
- Instale o retire el televisor conforme al procedimiento especificado.
- Inserte el pedestal con firmeza, de lo contrario podría desprenderse al instalar el televisor.

## ■ Ondas de radio

### <Advertencia>

- No utilice el televisor ni el mando a distancia en centros médicos ni en lugares donde haya equipos médicos. Las ondas de radio pueden interferir con los equipos médicos y pueden provocar accidentes por un mal funcionamiento.
- No utilice el televisor ni el mando a distancia cerca de equipos de control automático, tales como puertas automáticas o alarmas de incendios. Las ondas de radio pueden interferir con los equipos de control automático y pueden provocar accidentes por un mal funcionamiento.
- Si lleva un marcapasos cardíaco, aléjese a una distancia de al menos 15 cm del televisor y del mando a distancia. Las ondas de radio pueden interferir con el funcionamiento de los marcapasos.
- No desmonte ni modifique el televisor ni el mando a distancia de ninguna manera.

## ■ LAN inalámbrica incorporada

### <Precaución>

- No utilice la LAN inalámbrica incorporada para conectarse a una red inalámbrica (SSID\*) para la cual no posea derechos de uso. Es probable que dichas redes se muestren como resultado de sus búsquedas. Sin embargo, usarlas puede constituir un acceso ilegal.

\*SSID es el nombre empleado para identificar una red inalámbrica concreta para una transmisión.

- No exponga la LAN inalámbrica incorporada a altas temperaturas, a la luz solar directa ni a la humedad.
- Los datos transmitidos y recibidos a través de ondas de radio son susceptibles de ser interceptados y monitorizados.
- La LAN inalámbrica incorporada utiliza las bandas de frecuencia de 2,4 GHz, 5 GHz y 6 GHz. A fin de evitar problemas de funcionamiento o una respuesta lenta ocasionados por la interferencia de ondas de radio al utilizar la LAN inalámbrica incorporada, mantenga el televisor alejado de otros dispositivos que utilicen señales de 2,4 GHz, 5 GHz y 6 GHz como otras LAN inalámbricas, hornos microondas y teléfonos móviles.
- Cuando se produzcan problemas por electricidad estática, etc., el televisor podría dejar de funcionar como medida de autoprotección. En este caso, apague el televisor desenchufando la clavija de alimentación y, a continuación, enciéndalo introduciendo la clavija en la toma de corriente.

## ■ Tecnología inalámbrica Bluetooth®



### <Precaución>

- El televisor y el mando a distancia utilizan la banda ISM de radiofrecuencia de 2,4 GHz (Bluetooth®). A fin de evitar problemas de funcionamiento o una respuesta lenta ocasionados por la interferencia de ondas de radio, mantenga el televisor y el mando a distancia alejados de otros dispositivos LAN inalámbricos, otros dispositivos Bluetooth®, microondas, teléfonos móviles y dispositivos que utilicen señales de 2,4 GHz.

## ■ Ventilación

### <Precaución>

Deje suficiente espacio alrededor del televisor (al menos 10 cm) para evitar que se acumule un calor excesivo que podría provocar el fallo prematuro de algunos componentes electrónicos.

- No se debe obstruir la ventilación cubriendo los orificios de ventilación con objetos tales como periódicos, manteles o cortinas.  
- Si utiliza o no un pedestal, asegúrese siempre de que los orificios de ventilación en la parte inferior del televisor no estén bloqueados y de que haya suficiente espacio para una ventilación apropiada.

## ■ Desplazamiento del televisor

### <Precaución>

Antes de mover el televisor, desconecte todos los cables.

- Hacen falta por los menos dos personas para mover el televisor y evitar las heridas que puede provocar el vuelco o la caída del televisor.
- Hay piezas como interruptores en la parte inferior del televisor, así que tenga cuidado de no provocarles impactos al golpear el suelo, etc.

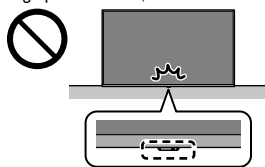

- Extraiga el pedestal y el televisor de la caja y coloque el televisor en una mesa de trabajo con el panel de la pantalla hacia abajo sobre un paño suave y limpio, como una sábana.
  - Utilice una mesa plana y firme más grande que el televisor.
- Asegúrese de no rayar o romper el televisor.

## ■ Cuando no se vaya a utilizar durante un tiempo



### <Precaución>

Siempre que la clavija de alimentación esté conectada a una toma de corriente activa, este televisor consumirá algo de energía a pesar de estar apagado.

- Quite la clavija de alimentación de la toma de corriente cuando no vaya a utilizar el televisor, durante un periodo de tiempo prolongado.

## ■ Volumen excesivo

### <Precaución>

- No exponga sus oídos a volumen excesivo de los auriculares. Puede causarse un daño irreversible del oído.  
- Si oye un ruido de repiqueteo en el oído, baje el volumen o deje de utilizar los auriculares de forma temporal.

## ■ Pilas para el mando a distancia

### <Advertencia>

- Mantenga las pilas fuera del alcance de los niños para evitar que se las traguen.  
En caso de que se las traguen accidentalmente, podrían producirse efectos físicos adversos. Si sospecha que un niño se ha tragado una pila, busque atención médica de inmediato.

### <Precaución>

- Una instalación incorrecta podría provocar fugas, corrosión y explosión de las pilas.
- Sustitúyala sólo por otra del mismo tipo o equivalente.
- No mezcle pilas viejas y nuevas.
- No mezcle tipos diferentes de pilas (como pilas alcalinas y de manganeso).
- No utilice baterías recargables (Ni-Cd, etc).
- No queme ni rompa las pilas.
- No exponga las pilas a calor excesivo como, la luz solar, fuego o fuentes similares.
- Asegúrese de desechar las pilas correctamente.
- Retire las pilas de la unidad cuando no la utilice durante un tiempo prolongado para evitar fugas en las mismas, corrosión o explosiones.

## Televisor LED

### Declaración de conformidad (DoC) de la UE

Por la presente, Panasonic Entertainment & Communication Co., Ltd. declara que este televisor cumple con los requisitos esenciales y otras disposiciones relevantes de la Directiva 2014/53/UE.

Si quiere una copia de la declaración de conformidad (DoC) original de este televisor, visite el siguiente sitio web:  
<https://www.ptc.panasonic.eu/compliance-documents>

Representante Autorizado para la UE:  
Panasonic Marketing Europe GmbH  
Panasonic Testing Centre  
Winsbergring 15, 22525 Hamburgo, Alemania

Fabricante:  
Panasonic Entertainment & Communication Co., Ltd  
1-10-12 Yagumo-higashi-machi, Ciudad de Moriguchi,  
Osaka 570-0021, Japón  
Montado en la República de Polonia



Las bandas de 5,15 – 5,35 GHz y 5,945 – 6,425 GHz de LAN inalámbrica están restringidas al funcionamiento en interiores solo en los siguientes países.

Austria, Bélgica, Bulgaria, República Checa, Dinamarca, Estonia, Francia, Alemania, Islandia, Italia, Grecia, España, Chipre, Letonia, Liechtenstein, Lituania, Luxemburgo, Hungría, Malta, Países Bajos, Noruega, Polonia, Portugal, Rumanía, Eslovenia, Eslovaquia, Turquía, Finlandia, Suecia, Suiza, Croacia, Andorra, Mónaco

## Potencia de salida transmitida en las bandas de frecuencia

Tipo de conexión inalámbrica	Banda de frecuencia	Potencia de salida (EIRP)
LAN inalámbrica	2412-2472 MHz	< 20 dBm
	5150-5250 MHz	< 23 dBm
	5250-5350 MHz	< 23 dBm
	5470-5725 MHz	< 23 dBm
Bluetooth®	5945-6425 MHz	< 23 dBm
	2402-2480 MHz	< 10 dBm

## Eliminación de Aparatos Viejos y de Pilas y Baterías

### Solamente para la Unión Europea y países con sistemas de reciclado.



Estos símbolos en los productos, su embalaje o en los documentos que los acompañen significan que los productos eléctricos y electrónicos y pilas y baterías usadas no deben mezclarse con los residuos domésticos.

Para el adecuado tratamiento, recuperación y reciclaje de los productos viejos y pilas y baterías usadas llévelos a los puntos de recogida de acuerdo con su legislación nacional. En España, los usuarios están obligados a entregar las pilas en los correspondientes puntos de recogida. En cualquier caso, la entrega por los usuarios será sin coste alguno para éstos. El coste de la gestión medioambiental de los residuos de pilas y baterías está incluido en el precio de venta.

Si los elimina correctamente ayudará a preservar valiosos recursos y evitará potenciales efectos negativos sobre la salud de las personas y sobre el medio ambiente.

Para más información sobre la recogida u reciclaje, por favor contacte con su ayuntamiento.

Puede haber sanciones por una incorrecta eliminación de este residuo, de acuerdo con la legislación nacional.

### Nota para el símbolo de pilas y baterías (símbolo debajo):



Este símbolo puede usarse en combinación con el símbolo químico. En este caso, cumple con los requisitos de la Directiva del producto químico indicado.

# Instalar el soporte para colgar de la pared

Por favor, contacte a su proveedor Panasonic local para adquirir el soporte recomendado.

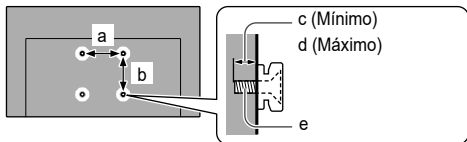

	a	b	c	d	e
	mm				
modelo de 43 pulgadas	200	200	10	12	M6
modelo de 50 pulgadas	200	200	12	17	M6
modelo de 55 pulgadas	400	300	12	20	M6
modelo de 65 pulgadas	400	300	12	20	M6

## <Advertencia>

- El uso de otros soportes de pared, o su instalación por usted mismo puede suponer el riesgo de lesiones personales o de daños en el producto. Para mantener el rendimiento y la seguridad de la unidad, asegúrese de pedir a su concesionario o a un contratista autorizado que asegure los soportes de pared. Cualquier daño causado, debido a su instalación por un personal no cualificado anulará su garantía.
- Lea cuidadosamente las instrucciones de los accesorios opcionales y tome todas las precauciones necesarias para evitar la caída del televisor.
- Maneje cuidadosamente el televisor durante la instalación porque someterlo a golpes u otras fuerzas puede dañarlo.
- Tenga cuidado cuando fije los soportes en la pared. Asegúrese siempre de que no haya cables eléctricos ni tuberías en la pared antes de colgar el soporte.
- Para prevenir caídas y lesiones, desmonte el televisor de su posición fija de la pared si no lo va a utilizar durante el tiempo prolongado.

## Conexiones

Consulte [Panasonic eHELP] y la hoja separada para obtener detalles sobre las conexiones.

- Asegúrese de que la unidad esté desconectada de la toma de corriente, antes de conectar o desconectar cualquier cable.
- Mantenga el televisor alejado de equipos electrónicos (equipos de vídeo, etc.) o de equipos con un sensor de infrarrojos, de lo contrario, puede distorsionarse la imagen o el sonido, o la operación de otros equipos puede verse afectada.
- Lea también el manual del equipo que se va a conectar.

## Conexiones básicas

### Dispositivos AV

(Grabador DVD/Grabador Blu-ray, Sintonizador multimedia, etc.)

- Para obtener más información, consulte el [Panasonic eHELP] (Buscar por finalidad > Ver la televisión > Información básica > Conexión básica).

### Antena

(Para ver emisiones por cable/digitales)

- Para obtener más información, consulte el [Panasonic eHELP] (Buscar por finalidad > Ver la televisión > Información básica > Conexión básica).

### Conexión al satélite

- Para asegurarse de que la antena parabólica esté instalada correctamente, consulte a su concesionario local. Consulte también los detalles de las emisoras por satélite que se reciben.
- Para obtener más información, consulte el [Panasonic eHELP] (Buscar por finalidad > Ver la televisión > Información básica > Conexión al satélite).

### Conexión TV>IP (servidor, cliente, etc.)

- Es posible que esta función no esté disponible dependiendo del estado de la red y de la emisión.
- Para obtener información sobre las conexiones, lea el manual del servidor TV>IP.
- Para obtener más información, consulte el [Panasonic eHELP] (Buscar por finalidad > Funciones > TV>IP).

### Red

Para poder usar los servicios de Internet, se requiere de un entorno de red de banda ancha.

- Si no tiene servicios de red de banda ancha, consulte a su establecimiento para obtener asistencia.
- Prepare el entorno de Internet para conexión por cable o conexión inalámbrica.
- La configuración de la conexión a la red se iniciará al encender por primera vez el televisor. ➔ (pág. 9)
- Para obtener más información, consulte el [Panasonic eHELP] (Buscar por finalidad > Red > Conexiones de red).

## Conexiones para equipo compatible con 4K/HDR

Televisor



1 Cable de HDMI

2 Equipo compatible con 4K/HDR

- Conecte el equipo compatible con 4K al terminal HDMI con un cable compatible con 4K y podrá ver el contenido en formato 4K.
- Seleccione [Modo 1] cuando la imagen o el sonido de la entrada HDMI no se reproduzca correctamente.
- Ser compatible con HDR no aumenta las capacidades de brillo máximo del panel del televisor.

### ■ [Configuración autom. HDMI]

Reproduce la imagen de forma más precisa con la gama de colores ampliada y de manera más suavizada con una tasa alta de fotogramas al conectar el equipo compatible con 4K. Seleccione el modo en función del equipo.

[Modo 1]:

Para una mejor compatibilidad. Seleccione [Modo 1] cuando la imagen o el sonido de la entrada HDMI no se reproduzca correctamente.

[Modo 2]:

Para el equipo compatible con 4K que incluye la función que reproduce la imagen de forma precisa con la gama de colores ampliada.

[Modo 3]:

Para el equipo compatible con 4K que incluye la función que reproduce imágenes HFR (este modo está disponible para HDMI1 y 2).

#### ● Para cambiar el modo

1. Seleccione el modo de entrada HDMI conectado al equipo.
2. Cambie el modo en [Configuración autom. HDMI].



> [Imagen] > [Ajustes de HDMI] > [Configuración autom. HDMI]

#### ● Para obtener información sobre el formato válido, consulte el [Panasonic eHELP] (Buscar por finalidad > Ver la televisión > Resolución 4K > Configuración autom. HDMI).

## Otras conexiones

### ■ Auriculares / Subwoofer

Configure [Toma Jack para auriculares] (🎧) > [🔊] (en la pantalla) > [Pantalla y audio] > [Salida de audio] en [Conectar].

- Para usar auriculares, configure [Modo Salida de audio] en [Auriculares] o [Altavoz y auriculares del TV].
- Para usar el subwoofer, configure [Modo Salida de audio] en [Altavoz y subwoofer del TV].

### ■ Disco duro USB HDD (para grabación)

- Use el Puerto USB 1 para conectar el disco duro USB HDD.
- Para obtener más información, consulte el [Panasonic eHELP] (Buscar por finalidad > Grabación).

### ■ Interfaz común

- Cuando introduzca o extraiga el módulo CI, apague el televisor desenchufando la clavija de alimentación.
- Si una tarjeta inteligente y un módulo CI vienen como un juego, inserte primero el módulo CI y luego, la tarjeta inteligente en el módulo CI.
- Inserte o retire el módulo CI completamente en la dirección correcta.
- Normalmente aparecerán los canales codificados. (Los canales que se podrán ver y sus características dependerán del módulo CI.)  
Si no aparecen canales codificados

➔ 📺 > [🔊] (en la pantalla) > [TV en directo] > [Opciones de transmisión] > [Interfaz común]

- Pueden existir módulos CI en el mercado con versiones anteriores del firmware que no funcionen con total interoperabilidad con este nuevo televisor CI+ v1.4. En tal caso, por favor, contacte a su proveedor de contenidos.
- Para obtener más información, consulte el [Panasonic eHELP] (Buscar por finalidad > Funciones > Interfaz común), lea el manual del módulo CI, o contacte al proveedor de contenido.
- Asegúrese de quitar la tarjeta del módulo CI y otros elementos antes de reparar o transferir el televisor, o de deshacerse de él.

## Configuración inicial

Cuando enciende el televisor por primera vez, se muestra una pantalla de configuración. Siga las instrucciones de la pantalla.



- 1 Elija su idioma
- 2 Elija su ubicación
- 3 Seleccione el modo TV
  - Se recomienda seleccionar [Continuar] para uso doméstico.
- 4 Víncule el mando a distancia con el televisor
  - La vinculación del mando a distancia se completa automáticamente.
- 5 Habilite la red
  - Seleccione [Habilitar] para conectar el TV a Internet o [Deshabilitar] si no se requiere conexión.
  - Si la conexión se realiza de forma inalámbrica, seleccione el punto de acceso al que se conectará. Para configurarlo más tarde, pulse el botón (🔍) en el mando a distancia para omitir este paso.
  - Si se utiliza una conexión por cable, la conexión a Internet se establece automáticamente.
- 6 Inicie sesión con su cuenta de Amazon
  - Para utilizar la funcionalidad relacionada de Amazon, Fire TV y Alexa, deberá iniciar sesión en su cuenta de Amazon. Tenga en cuenta que este paso se omite si no hay conexión a Internet.
  - Puede iniciar sesión con un teléfono inteligente, un código QR o un mando a distancia. Siga las instrucciones de la pantalla.
- 7 Busque canales de TV
  - Seleccione [Empezar ATP] para empezar a buscar.
- 8 Controles parentales (código PIN)
  - Las especificaciones, etc. están sujetas a cambios debido a actualizaciones de software.
  - Necesitará una conexión a Internet e iniciar sesión en su cuenta de Amazon para poder utilizar una variedad de servicios, como controles de voz y servicios de transmisión de vídeo.
  - Si configura un código PIN, es posible que se le solicite que ingrese su código PIN cuando intente acceder a algunos menús, servicios, contenido, etc.

## ■ Casa

“Casa” es una puerta de entrada a los programas de televisión, aplicaciones y dispositivos conectados. Inicio se muestra al presionar  y le ofrece una manera sencilla de acceder a todas las funciones, como se muestra a continuación (ejemplo).



### 1 Perfil / Entradas / Buscar / Casa / TV en directo / Mis cosas









- Por ejemplo, para ver la televisión:  
Después de seleccionar , pulse  en el mando a distancia y seleccione el canal con 

### 2 Aplicaciones

### 3 Menú de configuración

- Muestre la pantalla para realizar configuraciones avanzadas para el televisor.
- Para obtener más información, consulte el [Panasonic eHELP] (Buscar por finalidad > Funciones > Casa).

### <Nota>

- El televisor se pondrá en el modo de espera cuando no se realice ninguna operación durante 4 horas si [Suspensión automática] ( > ) (en la pantalla) > [Preferencias] > [Modo Eco] está configurado en [ON] (configuración de fábrica).
- El televisor se pondrá en el modo de espera cuando no se reciba señal ni se realice ninguna operación durante 10 minutos si [No señal de apagado] ( > ) (en la pantalla) > [Preferencias] > [Modo Eco] está configurado en [ON] (configuración de fábrica).
- Para volver a sintonizar todos los canales  
➔  >  (en la pantalla) > [TV en directo] > [Opciones de transmisión] > [Menú de sintonizador] > [Ajuste Automático]
- Para agregar posteriormente el modo de señal de TV disponible  
➔  >  (en la pantalla) > [TV en directo] > [Opciones de transmisión] > [Configurar señales de TV]
- Para inicializar todos los ajustes  
➔ [Restablecer los valores predeterminados de fábrica] (pág. 13)

## Identificación de los controles

### Mando a distancia

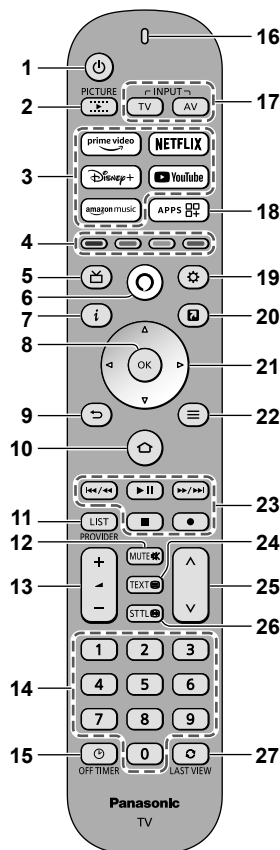

1 : Enciende y apaga el televisor (modo de espera)

2 **Modo de visualización**

3 **Servicio de streaming**

4 **Botones de colores (rojo-verde-amarillo-azul)**

5 **Guía de televisor**

6 **Botón de voz de Alexa**

- Mantenga pulsado el botón y hable por el micrófono para usar los controles de voz.
- Es posible que determinadas habilidades y funciones de Alexa no estén disponibles en todos los países o idiomas y estén sujetas a cambios en cualquier momento.
- La respuesta de Alexa depende del volumen o el tono de su voz y del ruido ambiental.
- Para realizar búsquedas y otras funciones, este dispositivo necesita conectarse a Internet.

7 **Información**

8 **OK**

## 9 Atrás

## 10 Casa → (pág. 10)

## 11 PROVEEDORES/LISTA

## 12 Silenciador de sonido Activado/Desactivado

## 13 Subir/bajar volumen

## 14 Botones numéricos

## 15 Temporizador de apagado

## 16 Micrófono

### Indicador LED

- Se ilumina en diferentes colores cuando se utiliza el mando a distancia.

## 17 Selección del modo de entrada

## 18 Lista de aplicaciones

## 19 Ajustes rápidos

- Muestra ajustes rápidos como Imagen y Pantalla en la pantalla.

## 20 MY APP (Asigna una aplicación favorita.)

## 21 Botones del cursor

## 22 Menú

## 23 Operaciones de contenidos, equipos conectados, etc.

## 24 Teletexto

## 25 Canal Anterior/Posterior

## 26 Subtítulos

## 27 Última vista

### Indicador/Panel de control

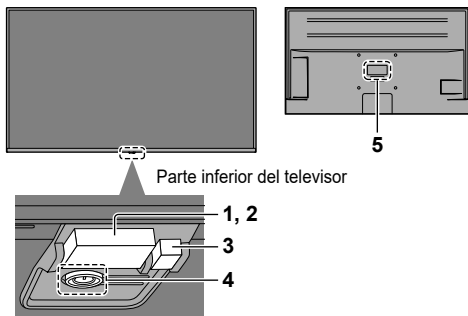

### 1 Receptor de señales del mando a distancia (para la comunicación mediante infrarrojos)

- No coloque ningún objeto entre el mando a distancia y el sensor del televisor para el mando a distancia.

### 2 Sensor de ambiente

- Detecta las condiciones de iluminación ambiental para ajustar la imagen cuando [Brillo automático] y [Equilibrio de blancos automático] (☼) > [Imagen] > [Sensor de ambiente] están configurados en [Encendido].

### 3 LED de Alimentación

**Rojo:** Espera

**Verde:** Encendido

- Usa el brillo automáticamente el brillo del LED a niveles que facilitan la visualización.

**Naranja:** En espera con algunas funciones (grabación, etc.) activas

## 4 Botón de encendido

- Pulse el botón para encender.
- Cuando el televisor esté encendido, pulse el botón para mostrar la guía de funcionamiento.

La selección de elementos cambia entre Apagar, Entradas\*, Subir/bajar volumen, Canal anterior/siguiente y Salir cada vez que pulsa el botón de encendido y, si lo mantiene pulsado durante aproximadamente 2 segundos, se habilita el funcionamiento del elemento.

- \* Pulse el botón para seleccionar la entrada cuando aparezca la lista de selección de entradas. Mantenga pulsado el botón para confirmar.
- Para apagar (en espera) con el botón del televisor, mantenga pulsado el botón de encendido durante aproximadamente 2 segundos mientras está seleccionado Apagar.
- Para apagar el aparato por completo, debe extraer la clavija de alimentación de la toma de corriente.
- [⏻]: En espera/encendido (parte inferior del televisor)

## 5 Placa con el nombre del modelo

### Dispositivo Bluetooth®

### Emparejamiento de dispositivos Bluetooth®

Este televisor admite las comunicaciones Bluetooth®.

Los dispositivos Bluetooth® que han sido registrados (emparejados) con este televisor pueden conectarse (comunicarse con) a este televisor.

- Al registrar (emparejar) un dispositivo Bluetooth® con este televisor, mueva el dispositivo a menos de 50 cm del televisor.
- No se puede registrar (emparejar) dispositivos Bluetooth® que no sean compatibles con este televisor.
- Si un dispositivo con Bluetooth® que ha registrado (emparejado) con este televisor se registra y utiliza luego en otro dispositivo, es posible que no esté disponible para utilizar con este televisor. Si esto ocurre, registre de nuevo el dispositivo en este televisor.
- Puede registrar dispositivos de audio Bluetooth® que admitan A2DP en este televisor. Debido a las características de la tecnología inalámbrica, habrá cierta demora entre la reproducción del vídeo y del audio. No se puede utilizar más de un dispositivo de audio compatible con A2DP simultáneamente.
- Para obtener más información, consulte el [Panasonic eHELP] (Buscar por finalidad > Funciones > Dispositivos Bluetooth).

## Emparejamiento del mando a distancia



Para las transmisiones entre el televisor y el mando a distancia se puede utilizar la tecnología inalámbrica Bluetooth® o la función de comunicación mediante infrarrojos.

Dado que los controles de voz (pág. 10) utilizan la tecnología inalámbrica Bluetooth®, es necesario registrar (emparejar) el mando a distancia con el televisor.

- Al utilizar el mando a distancia por primera vez después de la compra, cuando se pulsa cualquier botón mientras se apunta con el mando a distancia al receptor de señales del mando a distancia con las pilas colocadas, el mando a distancia se registra automáticamente (se empareja).
- Durante el registro, apunte el mando a distancia hacia el receptor de señales del mando a distancia del televisor a unos 50 cm.
- Es posible que el registro no se complete correctamente si las pilas del mando a distancia se están agotando.

### ■ Registro del mando a distancia

**Seleccione [Añadir nuevo mando a distancia] con el siguiente procedimiento y siga las instrucciones que aparecen en pantalla:**

 >  (en la pantalla) > [Mandos a distancia y dispositivos Bluetooth] > [Mandos de voz con Alexa] > [Añadir nuevo mando a distancia]

**Si tiene problemas para vincular el mando a distancia Bluetooth, debe reiniciarlo e intentarlo de nuevo.**

- 1 Mantenga pulsados simultáneamente los botones que se muestran a continuación durante unos 12 segundos.





- 2 Suelte los botones y espere 5 segundos.
- 3 Retire las pilas y vuelva a insertarlas.

#### <Nota>

- Si el mando a distancia está registrado (emparejado) con el televisor, se comunican por Bluetooth®. Cuando se utilice la comunicación por Bluetooth®, no tendrá que apuntar el mando a distancia hacia el receptor de señales del mando a distancia del televisor.

## Preguntas frecuentes

Antes de solicitar servicio o asistencia, siga estas indicaciones sencillas para resolver el problema.

- Para obtener más información, consulte el [Panasonic eHELP] (Soporte > Preguntas frecuentes).
- Intente reiniciar el televisor.
  -  >  (en la pantalla) > [Dispositivo y software] > [Reiniciar]
  - Mantenga pulsado el botón de encendido del televisor durante 15 segundos o más.

### El televisor no se enciende

- Compruebe que el cable de la alimentación esté conectado al televisor y a la toma de corriente.

### El televisor se pone en el modo de espera

- Se ha activado la función de espera de alimentación automática.

### El mando a distancia no funciona o lo hace de forma intermitente

- ¿Se ha emparejado el mando a distancia con el televisor mediante Bluetooth®? ➔ (pág. 12)
- ¿Están instaladas correctamente las pilas?
- Las pilas pueden estar agotándose. Sustitúyalas por otras nuevas.
- El funcionamiento del mando a distancia no es posible debido al inicio del sistema cuando el LED parpadea en naranja. Puede utilizar el mando a distancia cuando el LED se vuelva rojo de manera permanente.
- Apunte directamente con el mando a distancia al receptor de señales del mando a distancia del televisor (dentro de unos 7 m y ángulo de 30 grados del receptor de señales).\*
- Mantenga el televisor alejado de la luz solar u otras fuentes de luz intensa, para que no interfieran en el receptor de señales del mando a distancia.\*





\* Cuando se utiliza la comunicación mediante infrarrojos

### No se muestra ninguna imagen

- Compruebe que el televisor esté encendido.
- Compruebe que el cable de la alimentación esté conectado al televisor y a la toma de corriente.
- Verifique que esté seleccionado el modo de entrada correcto.
- ¿Están [Nivel de luminosidad] o [Contraste] configurados en el mínimo?
- ➔  > [Imagen] > [Brillo]
- Verifique todos los cables necesarios y que las conexiones estén bien hechas.



### Se visualiza una imagen rara

- Este televisor dispone de una función incorporada de prueba automática. Diagnostica los problemas de imagen o sonido.  
➔  >  (en la pantalla) > [Dispositivo y software] > [TV Auto Test]
- Apague el televisor desenchufando la clavija de alimentación y, a continuación, enciéndalo introduciendo la clavija en la toma de corriente.
- Si el problema persiste, inicialice todos los ajustes.  
➔  >  (en la pantalla) > [Dispositivo y software] > [Restablecer los valores predeterminados de fábrica]
  - Al inicializar, puede elegir si desea eliminar o conservar los programas grabados.

### La imagen o el sonido de un equipo externo son raros cuando este se conecta a través de HDMI

- Establezca [Configuración autom. HDMI] en [Modo 1].  
➔ (pág. 9)

### El equipo HDMI conectado no produce ningún sonido

- Ajuste el formato de salida de audio del equipo HDMI conectado a PCM.

### La función de control de voz no funciona

- ¿Se ha emparejado el mando a distancia con el televisor mediante Bluetooth®? ➔ (pág. 12)
- Compruebe los ajustes y las conexiones de red.

### Partes del televisor que se calientan

- Hay partes del televisor que se pueden calentar. Estos aumentos de temperatura no suponen ningún problema en términos de rendimiento o calidad.

### Si se presiona con un dedo, el panel de visualización se mueve ligeramente y emite un ruido

- Existe un pequeño hueco alrededor del panel para evitar que este sufra daños. Esto no es un fallo de funcionamiento.

### Información sobre las consultas

- Si necesita ayuda, póngase en contacto con el distribuidor local de Panasonic.

Si realiza una consulta desde un lugar en el que no se encuentra este televisor, no podremos responder sobre contenidos que requieran confirmación visual sobre la conexión, fenómenos, etc. de este televisor.

## Mantenimiento

### Desconecte primero la clavija de alimentación de la toma de corriente.

#### Panel de la pantalla, Mueble, Pedestal

##### Cuidado diario:

Frote suavemente la superficie del panel de visualización, el mueble o el pedestal utilizando un paño suave para eliminar la suciedad o las huellas dactilares.

##### Para suciedad difícil de quitar:

- (1) Primero, limpie el polvo de la superficie.
- (2) Humedezca el paño suave en agua limpia o detergente neutro diluido (1 parte de detergente por 100 partes de agua).
- (3) Escurra bien el paño. (Tenga en cuenta que no debe dejar entrar líquidos en el interior del televisor, ya que se podría producir una avería.)
- (4) Seque bien la humedad y limpie la suciedad.
- (5) Finalmente, vuelva a frotar para eliminar toda la humedad.

##### <Precaución>

- No utilice un paño áspero ni frote la superficie con demasiada fuerza, ya que podría rayar la superficie.
- Tenga cuidado de no aplicar repelentes de mosquitos, diluyentes, disolventes de pintura, ni otras sustancias volátiles, en las superficies. Esto podría afectar calidad de la superficie o causar el desprendimiento de la pintura.
- La superficie del panel de la pantalla ha recibido un tratamiento especial y puede estropearse fácilmente. Tenga cuidado de no golpear ni rayar la superficie con sus uñas ni otros objetos duros.
- No permita que el mueble ni el pedestal entren en contacto con sustancias de caucho ni cloruro de polivinilo, durante mucho tiempo. Esto podría deteriorar la calidad de la superficie.

#### Clavija de alimentación

Limpie la clavija de alimentación con un paño seco a intervalos regulares. La humedad y el polvo pueden causar un incendio o una descarga eléctrica.

# Especificaciones

## ■ Televisor

### Número de modelo

modelo de 43 pulgadas: TV-43W90AEG

modelo de 50 pulgadas: TV-50W90AEG

modelo de 55 pulgadas: TV-55W90AEG

modelo de 65 pulgadas: TV-65W90AEG

### Fuente de alimentación

CA 220-240 V, 50 / 60 Hz

### Panel

Pantalla de cristal líquido con retroiluminación LED

### Sonido

#### Salida altavoz

20 W (10 W × 2)

#### Auriculares / Subwoofer

minijack estéreo de 3,5 mm × 1

### Terminales de conexión

#### Entrada HDMI 1/2/3/4

Conectores TYPE A

HDMI 1:

4K144Hz, VRR (Variable Refresh Rate), AMD FreeSync™ Premium, Tipo de contenido, Deep Colour, x.v.Colour™

HDMI 2:

4K144Hz, VRR (Variable Refresh Rate), AMD FreeSync™ Premium, Tipo de contenido, eARC (Enhanced Audio Return Channel) / ARC (Audio Return Channel), Deep Colour, x.v.Colour™

HDMI 3/4:

4K, Tipo de contenido, Deep Colour, x.v.Colour™

- Este televisor es compatible con la función "HDAVI Control 5".

#### Ranura de tarjeta

Ranura de interfaz común (de acuerdo con CI Plus) × 1

#### ETHERNET

RJ45, IEEE802.3 10BASE-T/100BASE-TX

- Utilice cable LAN de par trenzado y blindado (STP).

#### USB 1/2

USB 1:

DC  5 V, Máx. 900 mA [SuperSpeed USB (USB 3.0)]

USB 2:

DC  5 V, Máx. 500 mA [Hi-Speed USB (USB 2.0)]

#### Salida DIGITAL AUDIO

PCM/Dolby Audio, Fibra óptica

## Sistemas de recepción/Nombre de banda

#### Satélite

DVB-S/S2

Rango de frecuencias FI del receptor: de 950 MHz a 2150 MHz

#### Digital

DVB-T / T2, DVB-C

Cobertura de canales: UHF / VHF / cable

### Entrada de la antena parabólica

Hembra tipo F, 75 Ω × 1

### Entrada de antena

VHF / UHF

### Condiciones de funcionamiento

#### Temperatura

0 °C - 35 °C

#### Humedad

20 % - 80 % HR (sin condensación)

### LAN inalámbrica incorporada

#### Conformidad con las normas y banda de frecuencia

IEEE802.11ax: Banda de 6 GHz

IEEE802.11a/n/ac/ax: Banda de 5 GHz

IEEE802.11b/g/n/ax: Banda de 2,4 GHz

#### Seguridad

WPA3-SAE (AES)

WPA2-PSK (TKIP/AES)

WPA-PSK (TKIP/AES)

WEP (64 bit/128 bit)

### Tecnología inalámbrica Bluetooth®\*

#### Conformidad con las normas y banda de frecuencia

Bluetooth® 5.3: Banda de 2,4 GHz

\* No todos los dispositivos compatibles con Bluetooth® están disponibles con este televisor. Se pueden utilizar hasta 5 dispositivos simultáneamente.

#### <Nota>

- El diseño y las especificaciones están sujetos a cambios sin previo aviso. El peso y las dimensiones son aproximados.
- Para obtener información sobre el software de código abierto, consulte el [Panasonic eHELP] (Buscar por finalidad > Antes de empezar > Antes de usar este producto > Licencia).

### Registro del cliente

El número del modelo y el número de serie de este producto se encuentran en su panel trasero. Usted debería anotar este número de serie en el espacio provisto más abajo y guardar este manual, y también su recibo de compra, como justificante de su adquisición, para ayudar a identificarlo en el caso de robo o pérdida, y para solicitar los servicios de garantía.

#### Número de modelo

#### Número de serie

## Istruzioni per l'uso TV LED

Italiano

Modello n.

**TV-43W90AEG**

**TV-50W90AEG**

**TV-55W90AEG**

**TV-65W90AEG**

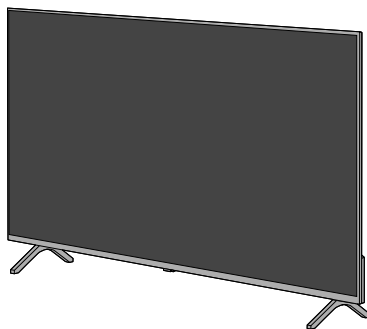

(immagine: TV-50W90AEG)

### Fare riferimento a quanto segue per descrizioni più dettagliate:

- Per le impostazioni per la visione delle trasmissioni e per le impostazioni delle guide ai programmi, della registrazione, della qualità dell'immagine, della qualità audio, ecc.:

 >  (sullo schermo) > [Dispositivo e software] > [Panasonic eHelp]

- Per elementi correlati ad Amazon, Fire TV e Alexa:

 >  (sullo schermo) > [Aiuto] (si richiede connessione Internet)

Si informa che quanto menzionato in precedenza può essere modificato senza preavviso. (a febbraio 2024)

Complimenti per l'acquisto del presente prodotto Panasonic.

Prima di utilizzare il prodotto, leggere attentamente le seguenti istruzioni e conservarle per eventuali consultazioni future.

Prima dell'uso, leggere attentamente le "Precauzioni per la sicurezza" in questo manuale.

Le immagini in questo manuale hanno soltanto uno scopo illustrativo.

Fare riferimento alla garanzia pan-europea se è necessario rivolgersi al rivenditore Panasonic locale per l'assistenza.

# Indice

## Leggere con attenzione

Avviso importante .....	3
Precauzioni per la sicurezza .....	4
Installazione della staffa di montaggio a parete .....	8
Collegamenti .....	8
Configurazione iniziale .....	9
Identificazione dei comandi .....	10
Domande e risposte .....	12
Manutenzione .....	13
Dati tecnici .....	14
<ul style="list-style-type: none"><li>• Fare riferimento al foglio separato per informazioni su come installare la TV.</li><li>• Le immagini mostrate potrebbero differire a seconda del modello.</li><li>• Questo televisore è un prodotto Panasonic, che non è affiliato con Amazon.com, Inc. o con qualsiasi affiliato Amazon.</li><li>• Potrebbe essere necessario disporre di un account Amazon per accedere a determinati servizi online.</li><li>• Alcuni servizi sono soggetti a modifica o ritiro in qualsiasi momento, potrebbero non essere disponibili in tutti i Paesi, aree e lingue, o in 4K, HDR, UHD, HLG, DOLBY VISION o DOLBY ATMOS e potrebbero richiedere abbonamenti separati.</li><li>• Poiché il sistema operativo Fire TV viene aggiornato periodicamente, le immagini, le istruzioni di navigazione, i titoli e la posizione delle opzioni di menu mostrati nel presente manuale potrebbero essere diversi da ciò che appare sullo schermo.</li><li>• Il presente documento è stato creato sulla base delle informazioni aggiornate a febbraio 2024.</li></ul>	

---

I termini HDMI, Interfaccia multimediale ad alta definizione HDMI (HDMI High-Definition Multimedia Interface), immagine commerciale HDMI (HDMI Trade dress) e i loghi HDMI sono marchi commerciali o marchi commerciali registrati di HDMI Licensing Administrator, Inc.

---

Dolby, Dolby Vision, Dolby Vision IQ, Dolby Atmos, Dolby Audio e il simbolo della doppia D sono marchi di Dolby Laboratories Licensing Corporation.

Prodotto su licenza di Dolby Laboratories.

Opere confidenziali non pubblicate.

Copyright © 1992-2022 Dolby Laboratories.

Tutti i diritti riservati.

---

Wi-Fi® è un marchio registrato di Wi-Fi Alliance®.

WPA3™, WPA2™, WPA™ sono marchi di Wi-Fi Alliance®.

---

Il simbolo con la dicitura Bluetooth® e i loghi sono marchi registrati di proprietà di Bluetooth SIG, Inc. Qualsiasi utilizzo di tali marchi da parte di Panasonic Holdings Corporation viene concesso in licenza.

---

DVB e i loghi DVB sono marchi di DVB Project.

---

x.v.Colour™ è un marchio.

---

DiSEqC™ è un marchio di EUTELSAT.

---

YouTube e il logo YouTube sono marchi di Google LLC.

---

Amazon, Prime Video, Fire e tutti i marchi correlati sono marchi di Amazon.com, Inc. o dei suoi affiliati.

---

© Disney

---

Questo prodotto è conforme alle specifiche tecniche di UHD Alliance: Modalità di riferimento specificata UHDA, Versione 1.0. Il logo FILMMAKER MODE™ è un marchio di UHD Alliance, Inc. negli Stati Uniti e in altri paesi.

---

© 2022 Advanced Micro Devices, Inc. Tutti i diritti riservati. AMD, il logo AMD Arrow e FreeSync, nonché le loro combinazioni, sono marchi di Advanced Micro Devices, Inc.

---

# Avviso importante

---

## Avviso per le funzioni DVB / trasmissioni di dati / IPTV

- Questo televisore è progettato in conformità agli standard (informazioni aggiornate a febbraio 2024) DVB-T / T2 (MPEG2, MPEG4-AVC(H.264) e MPEG HEVC(H.265)) relativi ai servizi digitali terrestri, DVB-C (MPEG2, MPEG4-AVC(H.264) e MPEG HEVC(H.265)) relativi ai servizi digitali via cavo e DVB-S (MPEG2, MPEG4-AVC(H.264) e MPEG HEVC(H.265)) relativi ai servizi digitali satellitari.

Per la disponibilità dei servizi DVB-T / T2 o DVB-S nella propria area, rivolgersi al proprio rivenditore locale.

Per la disponibilità dei servizi DVB-C con questo televisore, rivolgersi al proprio fornitore di servizi via cavo.

- Questo televisore potrebbe non funzionare correttamente con segnali non conformi agli standard DVB-T / T2, DVB-C o DVB-S.
- La disponibilità delle caratteristiche varia a seconda del paese, dell'area geografica, dell'emittente, del fornitore di servizi e dell'ambiente di rete e satellitare.
- Non tutti i moduli CI funzionano correttamente con questo televisore. Rivolgersi al proprio fornitore di servizi per informazioni sui moduli CI disponibili.
- Questo televisore potrebbe non funzionare correttamente con moduli CI non approvati dal fornitore di servizi.
- A seconda del fornitore di servizi, possono essere applicate tariffe aggiuntive.
- La compatibilità con i servizi futuri non è garantita.

Le app Internet e funzioni di controllo vocale sono fornite dai rispettivi fornitori di servizi e possono essere modificate, sospese o disattivate in qualunque momento.

Panasonic non si assume alcuna responsabilità e non garantisce in alcun modo la disponibilità o la continuità dei servizi.

Panasonic non garantisce il funzionamento e le prestazioni delle periferiche di altri produttori e non si assume alcuna responsabilità per danni indotti da funzionamento e/o prestazioni derivanti dall'utilizzo delle periferiche di tali produttori.

---

## Danni

- Ad eccezione dei casi in cui la responsabilità è riconosciuta dalle normative locali, Panasonic non si assume alcuna responsabilità per i malfunzionamenti causati da un uso improprio del prodotto e per altri problemi o danni causati dall'uso del suddetto.
- Panasonic non accetta responsabilità per la perdita, ecc., di dati causata da calamità.
- Dispositivi esterni preparati separatamente dal cliente non sono coperti dalla garanzia. La cura dei dati memorizzati in tali dispositivi è responsabilità del cliente. Panasonic non accetta responsabilità per l'uso non corretto di questi dati.

---

## Gestione delle informazioni dei clienti

Le informazioni personali del cliente possono essere registrate sul televisore dalla società di radiotrasmissione o dal fornitore dell'applicazione. Prima di procedere alla riparazione, al trasferimento o allo smaltimento del televisore, si raccomanda di cancellare tutte le informazioni registrate sullo stesso televisore, attenendosi alla seguente procedura.

### ➔ [Ripristina impostazioni predefinite] (pág. 13)

Le Informazioni sul Cliente possono essere raccolte dal fornitore attraverso l'applicazione fornita da terze parti direttamente sul televisore o sul sito web. Si prega di confermare anticipatamente i termini e le condizioni, ecc. del fornitore.

- Panasonic non avrà alcuna responsabilità in merito alla raccolta o all'uso delle Informazioni sul Cliente attraverso l'applicazione fornita da terze parti direttamente sul televisore o sul sito web.
- Al momento dell'inserimento del numero della vostra carta di credito, del vostro nome, ecc. si raccomanda di verificare l'affidabilità del fornitore.
- Le informazioni raccolte possono essere registrate nel server, ecc. del fornitore. Prima di procedere alla riparazione, al trasferimento o allo smaltimento del televisore, assicurarsi di cancellare le informazioni nel rispetto dei termini e delle condizioni, ecc. del fornitore.

La registrazione e la riproduzione di un contenuto su questo o su qualsiasi altro apparecchio può richiedere l'autorizzazione del proprietario del copyright o di altri diritti relativi ai contenuti. Panasonic non dispone dell'autorità e non garantisce all'utente tale autorizzazione, disconoscendo esplicitamente qualsiasi diritto, capacità o intenzione di ottenere l'autorizzazione stessa per conto dell'utente. È responsabilità dell'utente assicurarsi che l'uso di questo o di altri apparecchi sia conforme alla normativa sul copyright applicabile nel paese di residenza. Fare riferimento a tale normativa per ulteriori informazioni sulle leggi e sui regolamenti in merito, oppure contattare il proprietario dei diritti del contenuto che si desidera registrare o riprodurre.

Questo prodotto è concesso in licenza in base alla licenza del portafoglio di brevetti AVC per l'uso personale di un utente per (i) la codifica video conforme allo standard AVC ("AVC Video") e/o (ii) la decodifica AVC Video codificata dall'utente che svolge una attività personale e/o ottenuta da un fornitore video dotato della licenza a fornire il servizio AVC Video. Non viene concessa alcuna licenza, implicita o esplicita, per altro uso.

Si possono ottenere informazioni aggiuntive da MPEG LA, L.L.C. Vedere <http://www.mpegla.com>

 Questo simbolo indica che il dispositivo funziona in modalità CA.

 Questo simbolo indica che il dispositivo funziona con tensione CC.

 Questo simbolo indica che si tratta di un dispositivo elettrico di Classe II o con doppio isolamento, che pertanto non richiede un collegamento di messa a terra.

Trasportare soltanto in posizione verticale.

## Precauzioni per la sicurezza

Per contribuire ad evitare il pericolo di scosse elettriche, incendio, danni o infortuni, attenersi alle avvertenze e alle precauzioni riportate di seguito:

### ■ Spina e cavo di alimentazione

#### <Avvertenza>

Se si rileva qualcosa di insolito, staccare immediatamente la spina del cavo di alimentazione dalla presa di corrente.

- Il tipo di spina del cavo di alimentazione può variare a seconda del paese.

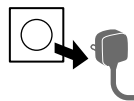

- Inserire completamente la spina nella presa di corrente.
- Quando si scollega il cavo di alimentazione, assicurarsi di scollegare assolutamente prima la spina di alimentazione dalla presa di rete.
- Per spegnere completamente l'apparecchio, è necessario estrarre la spina dalla presa di corrente. Pertanto, la spina deve essere sempre facilmente accessibile.
- Prima di pulire il televisore, scollegare la spina del cavo di alimentazione.
- Non toccare la spina del cavo di alimentazione con le mani bagnate.



- Non danneggiare il cavo di alimentazione.

- Non mettere oggetti pesanti sul cavo di alimentazione.



- Non mettere il cavo di alimentazione vicino ad un oggetto molto caldo.









- Non staccare il cavo di alimentazione tirandolo. Per staccare il cavo di alimentazione dalla presa di corrente, prenderlo per la spina.



- Non spostare il televisore con il cavo di alimentazione collegato alla presa di corrente.
- Non torcere il cavo di alimentazione e non piegarlo o tenderlo eccessivamente.
- Non usare il cavo di alimentazione con la spina danneggiata o una presa di corrente danneggiata.
- Assicurarsi che il televisore non schiacci il cavo di alimentazione.
- Non usare un cavo di alimentazione diverso da quello in dotazione a questo televisore.

## ■ **Attenzione**

### <Avvertenza>

- Non aprire né modificare il televisore per proprio conto poiché rimuovendo i pannelli è possibile entrare in contatto con componenti sotto tensione con conseguente pericolo di scosse elettriche. All'interno del televisore non sono presenti componenti riparabili dall'utilizzatore.  
- Non esporre il televisore alla pioggia oppure all'umidità eccessiva. Non posare sull'apparecchio recipienti con acqua, come ad esempio vasi e non esporre il televisore a acqua che gocciola né a spruzzi d'acqua.  
- Non inserire alcun oggetto nei fori di ventilazione del televisore.
- Se il televisore viene utilizzato in un ambiente in cui gli insetti possono penetrare con facilità nell'apparecchio. Insetti, ad esempio moscerini, ragni, formiche, ecc., possono penetrare nel televisore, essi possono causare danni all'apparecchio oppure restare intrappolati nell'area visibile dello stesso, ossia lo schermo.
- Se il televisore viene utilizzato in un ambiente in cui sono presenti polvere o fumo. Durante il normale funzionamento, particelle di polvere/fumo possono penetrare nel televisore attraverso le griglie di ventilazione e restare intrappolate nell'apparecchio. Quando questo accade, possono verificarsi fenomeni di surriscaldamento, funzionamento difettoso, peggioramento dell'immagine, ecc.
- Non utilizzare piedistalli e attrezzature di montaggio non approvati. Rivolgersi al rivenditore Panasonic locale per far eseguire la regolazione o l'installazione delle staffe di montaggio a parete approvate.
- Evitare di esercitare un'eccessiva pressione o di urtare il pannello dello schermo.
- Assicurarsi che i bambini non salgano sul televisore.
- Non collocare il televisore su superfici inclinate o instabili e assicurarsi che non sporga oltre il margine della base.  



### **Avvertenza Pericolo di Stabilità**

Il televisore potrebbe cadere, causando gravi lesioni personali o morte. Molte lesioni, in particolare ai bambini, possono essere evitate adottando semplici precauzioni quali:

- Utilizzare SEMPRE armadi o supporti o metodi di montaggio raccomandati dal produttore del televisore.
- Utilizzare SEMPRE mobili in grado di sostenere in modo sicuro il televisore.
- Assicurarsi SEMPRE che il televisore non sporga dal bordo del mobile che lo sostiene.
- Informare SEMPRE i bambini dei possibili pericoli che comporta salire sui mobili per raggiungere il televisore o i suoi comandi.
- Collegare SEMPRE cavi elettrici e cavi alla TV, in modo che nessuno possa inciamparvi, tirarli o afferrarli.
- Non collocare il televisore in una posizione instabile.
- Non posizionare il televisore su mobili alti (ad esempio, credenze o librerie) senza ancorare il mobile e il televisore ad un adeguato supporto.

- Non collocare il televisore su un panno o altri materiali frapposti tra il televisore e il mobile che lo sostiene.
- Non posizionare oggetti che potrebbero indurre i bambini a arrampicarsi, come giocattoli e telecomandi, sulla parte superiore della TV o sui mobili su cui è posizionata la TV.

Se il televisore viene conservato e spostato, valgono le stesse considerazioni indicate in precedenza.

- Questo televisore è progettato per l'uso da tavolo.
- Non esporre il televisore alla luce diretta del sole e altre fonti di calore.  

**Al fine di prevenire gli incendi, tenere sempre lontano dal televisore le candele e le altre fonti di fiamme libere.**



## ■ **Pericolo di strozzamento / soffocamento**

### <Avvertenza>

- L'imballaggio e alcune parti piccole di questo prodotto possono essere pericolosi per i bambini, sottoponendoli a un rischio di soffocamento. Tenere queste parti fuori della portata dei bambini.

## ■ **Piedistallo**

### <Avvertenza>

- Non smontare o modificare il piedistallo.

### <Precauzioni>

- Non usare piedistalli diversi da quello fornito con il televisore.
- Non utilizzare il piedistallo qualora presenti deformazioni o rotture. In questo caso, rivolgersi immediatamente al rivenditore Panasonic locale.
- Durante il montaggio, accertarsi che tutte le viti siano saldamente serrate.
- Assicurarsi che il televisore non subisca urti durante l'installazione del piedistallo.
- Assicurarsi che i bambini non salgano sul piedistallo.
- Per l'installazione o la rimozione del televisore dal piedistallo è necessario l'intervento di almeno due persone.
- Installare o rimuovere il televisore attenendosi alla procedura specificata.
- Inserire il piedistallo fissandolo saldamente, altrimenti potrebbe staccarsi quando si installa l'apparecchio TV.

## ■ Onde radio

### <Avvertenza>

- Non usare il televisore e il telecomando all'interno di strutture sanitarie o in luoghi con apparecchiature medicali. Le onde radio possono interferire con le apparecchiature medicali e causare danni dovuti al malfunzionamento.
- Non usare il televisore e il telecomando nelle vicinanze di apparecchiature con comando automatico come porte automatiche o allarmi antincendio. Le onde radio possono interferire con le apparecchiature di controllo automatiche e causare danni dovuti al malfunzionamento.
- Se portate un cardiostimolatore, tenete il televisore e il telecomando ad una distanza di almeno 15 cm. Le onde radio possono interferire con il funzionamento del pacemaker.
- Evitare di smontare o modificare il televisore e il telecomando in qualsiasi modo.

## ■ LAN wireless incorporata

### <Precauzioni>

- Non utilizzare la LAN wireless incorporata per la connessione a una rete wireless (SSID\*) per la quale non si dispone dei diritti di utilizzo. Tali reti potrebbero essere elencate nei risultati della ricerca. Il loro utilizzo potrebbe tuttavia essere considerato come illecito.  
\*SSID è un nome che identifica una particolare rete wireless per la trasmissione.
- Non sottoporre la LAN wireless incorporata a temperature elevate, alla luce diretta del sole o all'umidità.
- I dati trasmessi e ricevuti mediante onde radio possono essere intercettati e controllati.
- La LAN wireless incorporata utilizza bande di frequenza a 2,4 GHz, 5 GHz e 6 GHz. Per evitare malfunzionamenti o rallentamenti causati da interferenze delle onde radio durante l'utilizzo della LAN wireless incorporata, allontanare il televisore da altri apparecchi che utilizzano segnali a 2,4 GHz, 5 GHz e 6 GHz, quali altri dispositivi LAN wireless, forni a microonde e telefoni cellulari.
- Se si verificano problemi causati dall'elettricità statica, è possibile che il televisore si spenga al fine di proteggersi. In questo caso, spegnere la TV scollegando la spina di rete, quindi accendere inserendo la spina di rete nella presa di rete.

## ■ Tecnologia wireless Bluetooth®

### <Precauzioni>

- Il televisore e il telecomando utilizzano la banda ISM radiofrequenza a 2,4 GHz (Bluetooth®). Per evitare malfunzionamenti o una risposta lenta causata da interferenze delle onde radio, tenere il televisore e il telecomando fuori dalla portata di apparecchiature come unità wireless LAN, altri apparecchi Bluetooth®, forni a microonde, cellulari e apparecchiature che operano con segnali sulla frequenza 2,4 GHz.

## ■ Ventilazione

### <Precauzioni>

Lasciare uno spazio sufficiente (almeno 10 cm) intorno al televisore per evitare un eccessivo accumulo di calore, che potrebbe causare un guasto precoce di alcuni componenti.

- Non ostacolare la ventilazione, ad esempio coprendo le aperture di ventilazione con giornali, tovaglie e tende. 
- A prescindere dall'utilizzo di un piedistallo, assicurarsi sempre che le aperture sul fondo del televisore non siano bloccate e vi sia spazio sufficiente per consentire una ventilazione adeguata.

## ■ Spostamento del televisore

### <Precauzioni>

Prima di spostare il televisore, scollegare tutti i cavi.

- Spostare il televisore avvalendosi di almeno due persone per evitare infortuni causati da un suo eventuale ribaltamento o caduta.
- Sono presenti parti quali interruttori nella parte inferiore del televisore, quindi prestare attenzione che non subiscano urti nel pavimento, ecc.

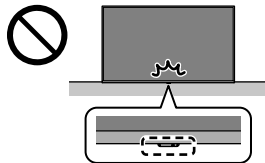

- Estrarre il piedistallo e la TV dalla confezione e posizionare la TV su un tavolo da lavoro con lo schermo rivolto verso il basso su un panno pulito e morbido (coperta, ecc.).
  - Utilizzare un tavolo piatto e stabile più grande della TV.
- Accertarsi di non graffiare o rompere il televisore.

## ■ Inutilizzo prolungato

### <Precauzioni>

Questo televisore continua a consumare della corrente anche quando è spento, per tutto il tempo che la spina del cavo di alimentazione rimane attaccata alla presa di corrente.

- Se il televisore non viene utilizzato per un lungo periodo di tempo, staccare la spina del cavo di alimentazione dalla presa di corrente.

## ■ Volume eccessivo

### <Precauzioni>

- Il volume eccessivo delle cuffie può danneggiare l'udito. Può provocare danni irreversibili. 
- Se si avverte nelle orecchie un rumore tamburellante, abbassare il volume o interrompere temporaneamente l'uso delle cuffie.



## ■ Batterie del telecomando

### <Avvertenza>

- Tenere le batterie fuori dalla portata dei bambini per evitare che le ingeriscano.  
In caso di ingestione accidentale possono verificarsi effetti fisici dannosi. Se si sospetta che un bambino ne abbia ingerita una, consultare immediatamente un medico.

### <Precauzioni>

- L'installazione non corretta potrebbe causare perdite, corrosione ed esplosione delle batterie.
- Per la sostituzione, utilizzare soltanto batterie di tipo uguale o equivalente.
- Non mischiare batterie vecchie e nuove.
- Non mischiare tipi diversi di batterie (come batterie alcaline e al manganese).
- Non usare batterie ricaricabili (Ni-Cd, ecc.).
- Non bruciare o rompere le batterie.
- Non esporre le batterie a calore eccessivo, ad esempio luce del sole, fiamme libere o simili.
- Smaltire correttamente le batterie.
- Rimuovere la batteria dall'unità quando non la si utilizza per periodi prolungati per prevenire perdite, corrosioni ed esplosioni.

## TV LED

### Dichiarazione di conformità UE (DoC)

Con il presente documento, Panasonic Entertainment & Communication Co., Ltd. dichiara che questo televisore è conforme ai requisiti fondamentali e ad altre disposizioni rilevanti della direttiva 2014/53/UE.

Se si desidera ottenere una copia della dichiarazione di conformità originale di questo televisore, visitare il seguente sito Web:

<https://www.ptc.panasonic.eu/compliance-documents>

Rappresentante autorizzato nell'UE:

Panasonic Marketing Europe GmbH

Panasonic Testing Centre

Winsbergring 15, 22525 Amburgo, Germania

Produttore:

Panasonic Entertainment & Communication Co., Ltd.

1-10-12 Yagumo-higashi-machi, Città di Moriguchi,

Osaka 570-0021, Giappone

Assemblato in Polonia



Le bande 5,15 – 5,35 GHz e 5,945 – 6,425 GHz della LAN wireless sono limitate al funzionamento in interni nei seguenti Paesi.

Austria, Belgio, Bulgaria, Repubblica Ceca, Danimarca, Estonia, Francia, Germania, Islanda, Italia, Grecia, Spagna, Cipro, Lettonia, Liechtenstein, Lituania, Lussemburgo, Ungheria, Malta, Paesi Bassi, Norvegia, Polonia, Portogallo, Romania, Slovenia, Slovacchia, Turchia, Finlandia, Svezia, Svizzera, Croazia, Andorra, Monaco

## Potenza di uscita trasmessa nelle bande di frequenza

Tipo di wireless	Banda di frequenza	Potenza di uscita (EIRP)
LAN wireless	2412-2472 MHz	< 20 dBm
	5150-5250 MHz	< 23 dBm
	5250-5350 MHz	< 23 dBm
	5470-5725 MHz	< 23 dBm
	5945-6425 MHz	< 23 dBm
Bluetooth®	2402-2480 MHz	< 10 dBm

### Smaltimento di vecchie apparecchiature e batterie usate

#### Solo per Unione Europea e Nazioni con sistemi di raccolta e smaltimento



Questi simboli sui prodotti, sull'imballaggio e/o sulle documentazioni o manuali accompagnanti i prodotti indicano che i prodotti elettrici, elettronici e le batterie usate non devono essere smaltiti come rifiuti urbani ma deve essere effettuata una raccolta separata.

Per un trattamento adeguato, recupero e riciclaggio di vecchi prodotti e batterie usate vi invitiamo a consegnarli agli appositi punti di raccolta secondo la legislazione vigente nel vostro paese.

Con uno smaltimento corretto, contribuirete a salvare importanti risorse e ad evitare i potenziali effetti negativi sulla salute umana e sull'ambiente.

Per ulteriori informazioni su raccolta e riciclaggio, vi invitiamo a contattare il vostro comune.

Lo smaltimento non corretto di questi rifiuti potrebbe comportare sanzioni in accordo con la legislazione nazionale.

#### Note per il simbolo batterie (simbolo sotto):



Questo simbolo può essere usato in combinazione con un simbolo chimico. In questo caso è conforme ai requisiti indicati dalla Direttiva per il prodotto chimico in questione.

## Installazione della staffa di montaggio a parete

Contattare il rivenditore Panasonic locale per acquistare la staffa di montaggio a parete raccomandata.

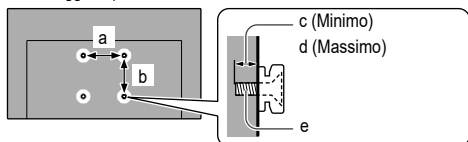

	a	b	c	d	e
	mm				
Modello da 43"	200	200	10	12	M6
Modello da 50"	200	200	12	17	M6
Modello da 55"	400	300	12	20	M6
Modello da 65"	400	300	12	20	M6

### Avvertenza

- L'utilizzo di staffe di montaggio a parete diverse o l'installazione di una staffa di montaggio a parete per conto proprio comporta il rischio di lesioni personali e di danneggiamento del prodotto. Per mantenere le prestazioni e la sicurezza dell'apparecchio, richiedere al rivenditore o all'installatore di fissare le staffe al muro. Qualsiasi danno causato da un'installazione eseguita in assenza di un installatore qualificato invaliderà la garanzia.
- Leggere attentamente le istruzioni in dotazione con gli accessori opzionali e accertarsi di seguire tutte le procedure necessarie per evitare la caduta del televisore.
- Maneggiare con cura il televisore durante l'installazione, in modo che non subisca colpi o venga sottoposto a forze che potrebbero danneggiarlo.
- Fare attenzione quando si fissano le staffe alla parete. Prima di attaccare le staffe, accertarsi sempre che non siano presenti cavi elettrici o tubi nella parete.
- Se si decide di non utilizzare più il televisore, smontarlo dal supporto di sospensione per evitare il rischio di cadute e conseguenti lesioni.

## Collegamenti

Fare riferimento a [Panasonic eHelp] e al foglio separato per informazioni sulle connessioni.

- Accertarsi che il televisore sia scollegato dalla presa di corrente prima di collegare o di scollegare qualsiasi cavo.
- Tenere il televisore lontano dalle apparecchiature elettriche (apparecchiature video, ecc.) o apparecchiature con un sensore a infrarossi; in caso contrario, potrebbero verificarsi distorsioni di immagini/audio o interferenze nel funzionamento dell'altra apparecchiatura.
- Leggere anche il manuale del componente che viene collegato.

## Collegamenti di base

### Dispositivi AV

(Registratore DVD / Registratore Blu-ray, Decoder, ecc.)

- Per informazioni, vedere [Panasonic eHelp] (Ricerca per criterio > Visione > Base > Collegamenti di base).

### Antenna

(Per vedere trasmissioni via cavo / digitali)

- Per informazioni, vedere [Panasonic eHelp] (Ricerca per criterio > Visione > Base > Collegamenti di base).

### Collegamento satellite

- Per installare correttamente la parabola satellitare, rivolgersi al rivenditore locale. Per informazioni dettagliate, rivolgersi anche alle emittenti delle trasmissioni satellitari.
- Per informazioni, vedere [Panasonic eHelp] (Ricerca per criterio > Visione > Base > Collegamento satellite).

### Collegamento TV>IP (server, client, ecc.)

- A seconda delle condizioni della rete e della trasmissione, questa funzione potrebbe non essere disponibile.
- Per informazioni sui collegamenti, consultare il manuale del server TV>IP.
- Per informazioni, vedere [Panasonic eHelp] (Ricerca per criterio > Funzioni > TV>IP).

### Rete

Per utilizzare i servizi Internet, è necessario un ambiente di rete a banda larga.

- Se non si dispone di servizi di rete a banda larga, rivolgersi al rivenditore per assistenza.
- Preparare l'ambiente Internet per la connessione cablata o wireless.
- Il setup della connessione di rete si avvierà al primo utilizzo del televisore. ➔ (pág. 9)
- Per informazioni, vedere [Panasonic eHelp] (Ricerca per criterio > Rete > Connessioni di rete).

## Collegamenti di dispositivi compatibili 4K / HDR

TV



1 Cavo HDMI

2 Dispositivo compatibile 4K / HDR

- Collegare l'apparecchiatura compatibile con 4K a un terminale HDMI utilizzando un cavo compatibile con 4K: sarà così possibile visionare il contenuto in formato 4K.
- Impostare su [Modalità 1] se l'immagine o il suono nell'ingresso HDMI non è riprodotto correttamente.
- La funzione HDR non aumenta il picco di luminosità effettivo dello schermo del televisore.

## ■ [Impostazione auto HDMI]

Riproduce l'immagine con maggiore precisione con la gamma di colori espansa e in modo più uniforme con un frame rate elevato quando si collega l'apparecchiatura compatibile con 4K. Selezionare la modalità a seconda dell'apparecchiatura.

[Modalità1]:

Per una migliore compatibilità. Impostare su [Modalità1] se l'immagine o il suono nell'ingresso HDMI non è riprodotto correttamente.

[Modalità2]:

Per apparecchiature compatibili 4K che hanno la funzione di trasmettere l'immagine con precisione con la gamma di colori espansa.

[Modalità3]:

Per apparecchiature compatibili 4K che hanno la funzione di trasmettere l'immagine con frame rate elevato.

(Questa modalità è valida in HDMI 1 e 2)

- Per cambiare la modalità

1. Selezionare la modalità di ingresso HDMI relativa all'apparecchiatura.
2. Cambiare la modalità in [Impostazione auto HDMI].



> [Immagine] > [Impostazioni HDMI] > [Impostazione auto HDMI]

- Per informazioni sul formato valido, vedere [Panasonic eHelp] (Ricerca per criterio > Visione > Risoluzione 4K > Impostazione auto HDMI).

## Altre connessioni

### ■ Cuffia / Subwoofer

Impostare [Jack cuffie] (☎ > [🔊]) (sullo schermo) > [Display e audio] > [Uscita audio] su [Connetti].

- Per utilizzare le cuffie, impostare [Modalità uscita audio] su [Cuffie] o [Altoparlanti TV e cuffie].
- Per utilizzare il subwoofer, impostare [Modalità uscita audio] su [Altoparlanti TV e subwoofer].

### ■ Hard disk USB (per registrazione)

- Usare la porta USB 1 per la connessione dell'hard disk USB.
- Per informazioni, vedere [Panasonic eHelp] (Ricerca per criterio > Registrazione).

### ■ Common Interface

- Spegnerne il televisore scollegando la spina di rete quando si inserisce o si rimuove il modulo CI.
- Se la smart card e il modulo CI vengono fornite insieme, inserire prima il modulo CI e successivamente la smart card nel modulo CI.
- Inserire o rimuovere il modulo CI completamente nella direzione corretta.
- Normalmente appaiono i canali criptati. (i canali visibili e le relative funzioni dipendono dal modulo CI).  
Se i canali criptati non appaiono

➔ ☎ > [🔊] (sullo schermo) > [Diretta TV] > [Opzioni di trasmissione] > [Common Interface]

- Sul mercato potrebbero essere disponibili moduli CI con versioni del firmware obsolete, che non sono totalmente interoperabili con questo televisore CI+ v1.4. In questo caso, rivolgersi al fornitore dei contenuti.
- Per i dettagli, consultare [Panasonic eHelp] (Ricerca per criterio > Funzioni > Common Interface), leggere il manuale di istruzioni del modulo CI o contattare il fornitore dei contenuti.
- Assicurarsi di rimuovere la scheda del modulo CI, ecc. prima di procedere alla riparazione, al trasferimento o allo smaltimento.

## Configurazione iniziale

Quando si accende il televisore per la prima volta, viene visualizzata una schermata di configurazione. Seguire la guida visualizzata sullo schermo.

- 1 Scegli lingua
- 2 Scegli posizione
- 3 Seleziona modalità TV
  - Si consiglia di selezionare [Continua] per l'uso domestico.
- 4 Associa il telecomando al televisore
  - L'associazione del telecomando viene completata automaticamente.
- 5 Abilita rete
  - Selezionare [Attiva] per connettersi a Internet o selezionare [Disattiva] quando la connessione non è richiesta.
  - Quando ci si connette in modalità wireless, selezionare il punto di accesso a cui connettersi. Per eseguire la configurazione in seguito, è possibile premere il tasto del telecomando per saltare.
  - Quando si utilizza una connessione cablata, la connessione Internet viene stabilita automaticamente.
- 6 Accedi con account Amazon
  - Per utilizzare le funzionalità relative ad Amazon, Fire TV e Alexa, si deve accedere all'account Amazon. Questo passaggio viene saltato se non è disponibile una connessione Internet.
  - È possibile accedere con uno smartphone, un codice QR o il telecomando. Seguire la guida visualizzata sullo schermo.
- 7 Cerca canali TV
  - Selezionare [Avvio ATP] per avviare la scansione.
- 8 Controllo genitori (codice PIN)
  - Le specifiche, ecc. sono soggette a modifiche a causa degli aggiornamenti del software.
  - Sono necessari una connessione Internet e un account Amazon per utilizzare una varietà di servizi come controlli vocali e servizi di streaming video.
  - Se si imposta un codice PIN, potrebbe essere richiesto di inserire il codice PIN quando si tenta di accedere ad alcuni menu, servizi, contenuti, ecc.

## ■ Casa

“Casa” è una porta d'accesso ai programmi TV, alle applicazioni e ai dispositivi connessi. Home viene visualizzato premendo  e fornisce un modo semplice per accedere a tutte le funzionalità mostrate di seguito (esempio).



### 1 Profilo / Ingressi / Cerca / Casa / Diretta TV / Contenuti personali

- Ad esempio: per guardare la televisione -

Dopo aver selezionato , premere  sul telecomando e selezionare il canale con .









### 2 Applicazioni

### 3 Menu impostazione

- Visualizzare la schermata per effettuare le impostazioni avanzate per il televisore.

- Per informazioni, vedere [Panasonic eHelp] (Ricerca per criterio > Funzioni > Casa).

### <Nota>

- Il televisore entra in modalità Standby quando non vengono eseguite operazioni per 4 ore se [Standby automatico] () >  (sullo schermo) > [Preferenze] > [Modalità Eco] è impostato su [ON] (impostazione di fabbrica).
- Il televisore entra in modalità Standby quando non viene ricevuto alcun segnale e non viene eseguita nessuna operazione per 10 minuti se [Standby No Segnale] () >  (sullo schermo) > [Preferenze] > [Modalità Eco] è impostato su [ON] (impostazione di fabbrica).
- Per sintonizzare nuovamente tutti i canali
  - ➔  >  (sullo schermo) > [Diretta TV] > [Opzioni di trasmissione] > [Menu sintonia] > [Sintonia automatica]
- Per aggiungere in seguito la modalità segnale TV disponibile
  - ➔  >  (sullo schermo) > [Diretta TV] > [Opzioni di trasmissione] > [Impostare i sintonizzatori TV]
- Per inizializzare tutte le impostazioni
  - ➔ [Ripristina impostazioni predefinite] (pág. 13)

## Identificazione dei comandi

### Telecomando

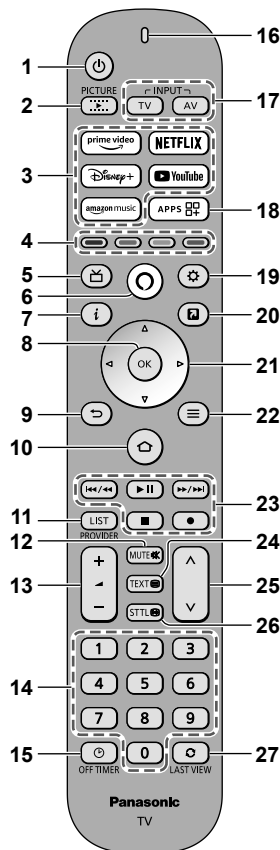

1 : Accende o spegne il televisore (o imposta la modalità stand-by)

2 Modalità di visualizzazione

3 Servizio streaming

4 Tasti colorati (rosso-verde-giallo-blu)

5 Guida TV

6 Tasto vocale Alexa

- Tenere premuto il tasto e parlare nel microfono per utilizzare i controlli vocali.
- Alcune Skill e funzionalità di Alexa potrebbero non essere disponibili in tutti i Paesi o in tutte le lingue e sono soggette a modifiche in qualsiasi momento.
- La risposta o meno di Alexa dipende dal volume/tono della propria voce e dal rumore ambientale.
- Per eseguire ricerche e altre funzioni, questo dispositivo deve essere connesso a Internet.

7 Informazioni

8 OK

## 9 Indietro

## 10 Casa ➔ (pág. 10)

## 11 FORNITORE/ELENCO

## 12 Silenziamento audio On / Off

## 13 Volume Su / Giù

## 14 Tasti numerici

## 15 Timer di spegnimento

## 16 Microfono

### LED

- Si illumina in diversi colori quando si utilizza il telecomando.

## 17 Selezione della modalità di ingresso

## 18 Elenco applicazioni

## 19 Impostazioni rapide

- Visualizza le impostazioni rapide come Immagine e Schermo sullo schermo.

## 20 MY APP (Assegna un'applicazione preferita.)

## 21 Tasti dei cursori

## 22 Menu

## 23 Controllo dei contenuti, componente collegato, ecc.

## 24 Teletext

## 25 Canale Su / Giù

## 26 Sottotitoli

## 27 Ultima visualizzazione

### Indicatore / Pannello di controllo

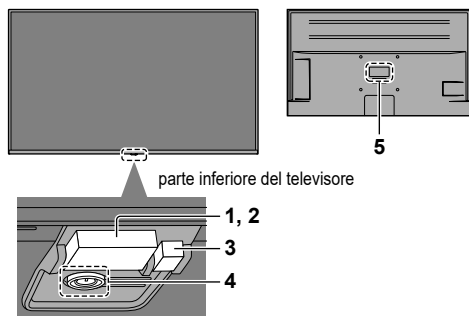

## 1 Ricevitore del segnale del telecomando (per la comunicazione a infrarossi)

- Non posizionare oggetti tra il telecomando e il sensore del telecomando del televisore.

## 2 Sensore ambientale

- Rileva le condizioni di illuminazione dell'ambiente per regolare l'immagine quando [Luminosità automatica] e [Bilanciamento del bianco automatico] (☼) > [Immagine] > [Sensore ambiente]) sono impostati su [On].

## 3 LED Di Accensione

**Rosso:** Standby

## Verde:

Attivato

- A seconda della luminosità dell'ambiente, regola automaticamente la luminosità del LED, in modo da migliorare la qualità di visualizzazione.

**Arancione:** Standby con alcune funzioni (registrazione, ecc.) attivo

## 4 Tasto di alimentazione

- Premere il tasto per accendere.
- Quando il televisore è acceso, premere il tasto per visualizzare la guida al funzionamento.  
La selezione della voce passa tra Spegnimento, Ingressi\*, Volume Su-Giù, Canale Su-Giù ed Esci ogni volta che si preme il tasto di alimentazione e, tenendolo premuto per circa 2 secondi, si abilita il funzionamento dell'elemento.  
\* Premere il tasto per selezionare l'ingresso quando viene visualizzato l'elenco di selezione degli ingressi. Tenere premuto il tasto per confermare.
- Per spegnere (standby) con il tasto del televisore stesso, tenere premuto il tasto di alimentazione per circa 2 secondi mentre è selezionato Spegnimento.
- Per spegnere completamente l'apparecchio, è necessario estrarre la spina dalla presa di corrente.
- (🔌): Standby / On (parte inferiore del televisore)

## 5 Targhetta del nome del modello

### Dispositivo Bluetooth®

### Associazione di dispositivi Bluetooth®

Questo televisore supporta le comunicazioni Bluetooth®.

I dispositivi Bluetooth® che sono stati registrati (abbinati) con questo televisore possono connettersi (comunicare con) questo televisore.

- Quando si registra (si abbinava) un dispositivo Bluetooth® con questo televisore, spostare il dispositivo a non più di 50 cm dal televisore.
- Non è possibile registrare (abbinare) dispositivi Bluetooth® che non sono compatibili con questo televisore.
- Se un dispositivo Bluetooth® che è stato registrato (abbinato) con questo televisore viene poi registrato e utilizzato su un altro dispositivo, potrebbe essere reso non disponibile per l'uso con questo televisore. Registrare nuovamente il dispositivo su questo televisore se ciò si verifica.
- Su questo televisore è possibile registrare dispositivi audio Bluetooth® che supportano A2DP. A causa delle caratteristiche della tecnologia wireless, ci sarà del ritardo tra la riproduzione di video e audio.

Non è possibile utilizzare più di un dispositivo audio che supporti A2DP contemporaneamente.

- Per informazioni, vedere [Panasonic eHelp] (Ricerca per criterio > Funzioni > Dispositivi Bluetooth).

## Associazione del telecomando



Per le connessioni tra il televisore e il telecomando possono essere utilizzate sia la tecnologia wireless Bluetooth® che la funzione di comunicazione a infrarossi.

Poiché i controlli vocali (pág. 10) utilizzano la tecnologia wireless Bluetooth® il telecomando deve essere registrato (abbinato) con il televisore.

- Quando si usa il telecomando per la prima volta dopo l'acquisto, quando si preme un pulsante qualsiasi mentre si punta il telecomando verso il ricevitore del segnale del telecomando con le batterie inserite, il telecomando viene automaticamente registrato (abbinato).
- Quando si effettua la registrazione, rivolgere il telecomando verso il ricevitore del segnale del telecomando sul televisore, entro un raggio di circa 50 cm.
- La registrazione potrebbe non essere completata correttamente se le batterie del telecomando si stanno scaricando.

### ■ Registrazione del telecomando

**Selezionare [Aggiungi nuovo telecomando] con la seguente procedura e seguire le indicazioni sullo schermo:**

 >  (sullo schermo) > [Telecomandi e dispositivi Bluetooth] > [Telecomandi vocali con Alexa] > [Aggiungi nuovo telecomando]

**In caso di problemi nell'associazione del telecomando Bluetooth, è necessario reimpostarlo e riprovare.**

- 1 Tenere premuti i tasti mostrati sotto contemporaneamente per circa 12 secondi.



- 2 Rilasciare i tasti e attendere 5 secondi.



- 3 Rimuovere le batterie e reinserirle.

### <Nota>

- Se il telecomando è registrato (abbinato) con il televisore, essi comunicano via Bluetooth®. Quando si usa la comunicazione Bluetooth® non è necessario che il telecomando sia rivolto verso il ricevitore del segnale del telecomando.

## Domande e risposte

Prima di richiedere una riparazione o assistenza, seguire queste semplici istruzioni per risolvere il problema.

- Per informazioni, vedere [Panasonic eHelp] (Supporto > Domande e risposte).
- Provare a riavviare il televisore.
  -  >  (sullo schermo) > [Dispositivo e software] > [Riavvia]
  - Tenere premuto il tasto di alimentazione del televisore per almeno 15 secondi.

### Il televisore non si accende

- Accertarsi che il cavo di alimentazione sia collegato al televisore e alla presa di corrente.

### Il televisore passa alla "modalità Standby"

- Viene attivata la funzione di standby automatico di corrente.

### Il telecomando non funziona o funziona a intermittenza





- Il telecomando è stato associato al televisore tramite Bluetooth®? ➔ (pág. 12)
- Le batterie sono installate correttamente?
- Le batterie potrebbero essere scariche. Sostituirle con batterie nuove.
- Il funzionamento del telecomando non è possibile a causa dell'avvio del sistema quando il LED lampeggia in arancione. È possibile utilizzare il telecomando dopo che il LED diventa rosso fisso.
- Puntare direttamente il telecomando verso il ricevitore dei segnali del telecomando del televisore (entro una distanza di circa 7 m e a un'angolazione di circa 30 gradi dal ricevitore dei segnali).\*
- Posizionare il televisore lontano dalla luce diretta del sole o in modo tale che altre sorgenti di luce intensa non colpiscono il ricevitore dei segnali del telecomando del televisore.\*

\* Quando si usa la comunicazione a infrarossi

### Non vengono visualizzate immagini

- Verificare che il televisore sia acceso.
- Accertarsi che il cavo di alimentazione sia collegato al televisore e alla presa di corrente.
- Accertarsi che sia stata selezionata la modalità di ingresso corretta.
- Il [Livello di illuminazione] o [Contrasto] sono impostati al minimo?
  - ➔  > [Immagine] > [Luminosità]
- Accertarsi che tutti i cavi e i collegamenti siano correttamente inseriti.

### Viene visualizzata un'immagine insolita

- Questo televisore ha un test automatico incorporato. Consente la diagnosi dei problemi di immagine o audio.  
➔  >  (sullo schermo) > [Dispositivo e software] > [TV auto test.]
- Spegnerne la TV scollegando la spina di rete, quindi accendere inserendo la spina di rete nella presa di rete.
- Se il problema persiste, inizializzare tutte le impostazioni.  
➔  >  (sullo schermo) > [Dispositivo e software] > [Ripristina impostazioni predefinite]
  - Durante l'inizializzazione è possibile scegliere se eliminare o conservare i programmi registrati.

### L'immagine o il suono dal componente esterno è insolito quando il componente è collegato tramite HDMI

- Impostare [Impostazione auto HDMI] su [Modalità1].  
➔ (pág. 9)

### L'apparecchiatura HDMI collegata non riproduce alcun suono

- Impostare il formato di uscita audio dell'apparecchiatura HDMI collegata a PCM.

### La funzione di controllo vocale non funziona

- Il telecomando è stato associato al televisore tramite Bluetooth? ➔ (pág. 12)
- Controllare le connessioni e le impostazioni di rete.

### Alcune parti del televisore si surriscaldano

- Alcune parti del televisore possono surriscaldarsi. Questi aumenti di temperatura non causano alcun problema in termini di prestazioni o qualità.

### Quando viene spinto con un dito, il pannello dello schermo si sposta leggermente ed emette un suono

- Il pannello è stato realizzato in modo da presentare un piccolo spazio intorno che evita danni al pannello stesso. Ciò non è sintomo di un malfunzionamento.

### Come richiedere informazioni

- Si prega di contattare il rivenditore locale Panasonic per richiedere assistenza.  
Nel caso in cui richiediate informazioni da un luogo diverso da quello in cui si trova il televisore, non saremo in grado di fornire risposte in merito al contenuto che richiede una conferma viva per potere eseguire la connessione, ecc. del televisore.

## Manutenzione

### Staccare innanzitutto la spina del cavo di alimentazione dalla presa di corrente.

#### Pannello dello schermo, mobile, piedistallo

##### Manutenzione ordinaria:

Per rimuovere lo sporco o le impronte digitali, pulire delicatamente la superficie del pannello dello schermo, del mobile o del piedistallo con un panno morbido.

##### Per lo sporco più ostinato:

- (1) Rimuovere innanzitutto la polvere dalla superficie.
- (2) Inumidire un panno morbido con acqua pulita o con un detergente neutro diluito (1 parte di detergente per 100 parti d'acqua).
- (3) Strizzare bene il panno. (prestare attenzione onde evitare infiltrazioni di liquidi all'interno del televisore, poiché possono causare guasti).
- (4) Strofinare con il panno inumidito e rimuovere lo sporco ostinato.
- (5) Infine, asciugare completamente.

##### <Precauzioni>

- Non utilizzare panni ruvidi e non strofinare con eccessiva intensità. In caso contrario, si potrebbe graffiare la superficie.
- Evitare il contatto di insettifughi, solventi, diluenti o altre sostanze volatili con le superfici del prodotto. In caso contrario, la qualità delle superfici potrebbe deteriorarsi oppure la vernice potrebbe staccarsi.
- Sulla superficie del pannello dello schermo è stato impiegato un trattamento speciale, che potrebbe essere facilmente danneggiato. Prestare attenzione a non intaccare o graffiare la superficie con le unghie o con altri materiali duri.
- Non lasciare che il mobile e il piedistallo vengano a contatto con sostanze in gomma o PVC per periodi di tempo prolungati. La qualità della superficie potrebbe deteriorarsi.

#### Spina del cavo di alimentazione

Pulire a intervalli regolari la spina del cavo di alimentazione con un panno asciutto. L'umidità e la polvere potrebbero causare un incendio o scosse elettriche.

# Dati tecnici

## ■ TV

### Modello n.

Modello da 43"	TV-43W90AEG
Modello da 50"	TV-50W90AEG
Modello da 55"	TV-55W90AEG
Modello da 65"	TV-65W90AEG

### Alimentazione elettrica

CA 220-240 V, 50 / 60 Hz

### Pannello

Display a cristalli liquidi con retroilluminazione a LED

### Audio

#### Uscita diffusore

20 W (10 W × 2)

#### Cuffia / Subwoofer

presa mini stereo da 3,5 mm × 1

### Terminali di collegamento

#### Ingresso HDMI 1 / 2 / 3 / 4

Connettori di TIPO A

HDMI 1:

4K144Hz, VRR (Variable Refresh Rate), AMD FreeSync™ Premium, Tipo di contenuto, Deep Colour, x.v.Colour™

HDMI 2:

4K144Hz, VRR (Variable Refresh Rate), AMD FreeSync™ Premium, Tipo di contenuto, eARC (Enhanced Audio Return Channel) / ARC (Audio Return Channel), Deep Colour, x.v.Colour™

HDMI 3 / 4:

4K, Tipo di contenuto, Deep Colour, x.v.Colour™

- Questo televisore supporta la funzione "HDAVI Control 5".

#### Alloggiamento scheda

Slot Common Interface (conforme a CI Plus) × 1

#### ETHERNET

RJ45, IEEE802.3 10BASE-T / 100BASE-TX

- Usare il cavo LAN (STP) schermato a doppino ritorto.

#### USB 1 / 2

USB 1:

CC  5 V, Max. 900 mA [SuperSpeed USB (USB 3.0)]

USB 2:

CC  5 V, Max. 500 mA [Hi-Speed USB (USB 2.0)]

#### Uscita DIGITAL AUDIO

PCM / Dolby Audio, fibra ottica

### Sistemi di ricezione / Nome banda

#### Satellite

DVB-S / S2

Gamma frequenza IF ricevitore - da 950 MHz a 2150 MHz

#### Digitale

DVB-T / T2, DVB-C

Copertura dei canali: UHF / VHF / Cavo

### Ingresso parabola satellitare

Femmina tipo F 75 Ω × 1

### Ingresso antenna

VHF / UHF

### Condizioni di funzionamento

#### Temperatura

0°C - 35°C

#### Umidità

20 % - 80 % di umidità relativa (senza condensa)

### LAN wireless incorporata

#### Conformità agli standard e banda di frequenza

IEEE802.11ax: Banda 6 GHz

IEEE802.11a/n/ac/ax: Banda 5 GHz

IEEE802.11b/g/n/ax: Banda 2,4 GHz

#### Sicurezza

WPA3-SAE (AES)

WPA2-PSK (TKIP/AES)

WPA-PSK (TKIP/AES)

WEP (64 bit/128 bit)

### Tecnologia wireless Bluetooth®\*

#### Conformità agli standard e banda di frequenza

Dispositivo Bluetooth® 5.3: Banda 2,4 GHz

\* Non tutti i dispositivi compatibili con la tecnologia Bluetooth® sono disponibili su questo televisore. È possibile utilizzare fino a 5 dispositivi contemporaneamente.

#### <Nota>

- Dati tecnici e design sono soggetti a modifiche senza preavviso. Il peso e le dimensioni indicati sono approssimativi.
- Per informazioni sul software open source, vedere [Panasonic eHelp] (Ricerca per criterio > Leggere prima > Prima dell'uso > Licenza).

### Registrazione dell'utente

Il numero del modello e il numero di serie di questo prodotto sono riportati sul pannello posteriore. Scrivere questo numero di serie nello spazio sottostante e conservare questo libretto e la ricevuta di acquisto come prova attestante l'acquisto che potrebbe essere utile a identificarlo in caso di furto o perdita e ai fini della garanzia.

#### Modello No.

#### Numero di serie



## Mode d'emploi Téléviseur LED

Français

Numéro de modèle

**TV-43W90AEG**

**TV-50W90AEG**

**TV-55W90AEG**

**TV-65W90AEG**

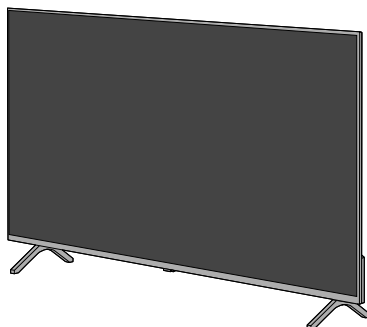



(image: TV-50W90AEG)

### Les descriptions suivantes sont plus détaillées :

- Pour les réglages permettant de visionner des émissions et pour les réglages des guides de programmes, de l'enregistrement, de la qualité de l'image, de la qualité du son, etc :

 >  (sur l'écran) > [Appareil et logiciel] > [AIDE Panasonic]

- Pour les articles liés à Amazon, Fire TV et Alexa :

 >  (sur l'écran) > [Aide] (connexion internet requise)

Veillez noter que les informations ci-dessus peuvent être modifiées sans préavis. (à partir de février 2024)

Nous vous remercions d'avoir acheté ce produit Panasonic.

Veillez lire soigneusement ce mode d'emploi avant d'utiliser ce produit, puis conservez-le en lieu sûr.

Veillez lire attentivement les « Mesures de sécurité » de ce manuel avant toute utilisation.

Les images présentées dans ce mode d'emploi ne sont données qu'à titre illustratif.

Veillez vous reporter à la Garantie Pan Européenne si vous devez contacter votre revendeur Panasonic local pour obtenir de l'aide.

# Table des matières

## Sections à lire impérativement

Note importante .....	3
Mesures de sécurité .....	4
Installation de l'applique de support mural .....	8
Raccordements .....	8
Configuration initiale .....	9
Identifier les commandes .....	10
FAQ .....	12
Entretien .....	13
Caractéristiques .....	14

- Consultez le feuillet individuel pour avoir des informations sur la manière d'installer le téléviseur.
- Les illustrations présentées peuvent être différentes selon le modèle.
- Ce téléviseur est un produit de Panasonic, qui n'est pas affilié à Amazon.com, Inc. ou à une filiale d'Amazon.
- Il se peut que vous deviez être connecté à un compte Amazon pour accéder à certains services en ligne.
- Certains services sont susceptibles d'être modifiés ou retirés à tout moment, peuvent ne pas être disponibles dans tous les pays, zones et langues, ou en 4K, HDR, UHD, HLG, DOLBY VISION ou DOLBY ATMOS et peuvent nécessiter des abonnements distincts.
- Le système d'exploitation Fire TV étant régulièrement mis à jour, les images, les instructions de navigation, les titres et l'emplacement des options de menu présentés dans ce manuel peuvent être différents de ce que vous voyez à l'écran.
- Ce document a été créé sur la base des informations disponibles en février 2024.

---

Les termes HDMI, interface multimédia haute définition HDMI et habillage commercial HDMI, et les logos HDMI sont des marques commerciales et des marques déposées de HDMI Licensing Administrator, Inc.

---

Dolby, Dolby Vision, Dolby Vision IQ, Dolby Atmos, Dolby Audio et le symbole double-D sont des marques de Dolby Laboratories Licensing Corporation.

Fabriqué sous licence de Dolby Laboratories.

Œuvre non publiée confidentielle.

Copyright © 1992-2022 Dolby Laboratories.

Tous droits réservés.

---

Wi-Fi® est une marque déposée de Wi-Fi Alliance®.

WPA3™, WPA2™, WPA™ sont des marques de commerce de Wi-Fi Alliance®.

---

Le nom de marque Bluetooth® et les logos sont des marques déposées appartenant à Bluetooth SIG, Inc. et toute utilisation de ces marques par Panasonic Holdings Corporation se fait sous licence.

---

DVB et les logos DVB sont des marques de commerce de DVB Project.

---

x.v.Colour™ est une marque de commerce.

---

DiSEqC™ est une marque de commerce de EUTELSAT.

---

YouTube et le logo YouTube sont des marques commerciales de Google LLC.

---

Amazon, Prime Video, Fire et toutes les marques associées sont des marques déposées de la société Amazon.com, Inc. ou de l'une de ses filiales.

---

© Disney

---

Ce produit est conforme aux spécifications techniques d'UHD Alliance : mode de référence spécifié UHDA, version 1.0. Le logo FILMMAKER MODE™ est une marque de commerce d'UHD Alliance, Inc. aux États-Unis et dans d'autres pays.

---

© 2022 Advanced Micro Devices, Inc. Tous droits réservés. AMD, le logo AMD Arrow, FreeSync et les combinaisons de ceux-ci sont des marques commerciales d'Advanced Micro Devices, Inc.

---

# Note importante

---

## Note pour les fonctions DVB / Diffusion de données / IPTV

- Ce téléviseur répond aux normes (À compter de février 2024) des services numériques terrestres DVB-T / T2 (MPEG2, MPEG4-AVC(H.264) et MPEG HEVC(H.265)), des services numériques câblés DVB-C (MPEG2, MPEG4-AVC(H.264) et MPEG HEVC(H.265)) et des services numériques par satellite DVB-S (MPEG2, MPEG4-AVC(H.264) et MPEG HEVC(H.265)). Veuillez consulter votre revendeur local pour la disponibilité des services DVB-T / T2 ou DVB-S dans votre région. Consultez votre prestataire de services câblés pour la disponibilité des services DVB-C avec ce téléviseur.
- Ce téléviseur peut ne pas fonctionner correctement avec un signal qui ne correspond pas aux normes DVB-T / T2, DVB-C ou DVB-S.
- Certaines fonctions ne sont pas disponibles selon les pays, les régions, les diffuseurs, les fournisseurs de services, les satellites et de l'environnement du réseau.
- Tous les modules IC ne fonctionnent pas correctement avec ce téléviseur. Veuillez consulter votre prestataire de services à propos des modules IC disponibles.
- Il est possible que ce téléviseur ne fonctionne pas correctement avec un module IC non homologué par le prestataire de services.
- Des frais supplémentaires peuvent être facturés selon le prestataire de services.
- La compatibilité avec les futurs services n'est pas garantie.

Les applications Internet et la fonction de commande vocale sont fournies par leurs fournisseurs de services respectifs et peuvent faire l'objet de modifications, d'interruptions ou de suppressions à tout moment.

Panasonic n'assume aucune responsabilité et ne fournit aucune garantie quant à la disponibilité ou la continuité des services.

Panasonic ne garantit pas l'opération et les performances de périphériques d'autres fabricants ; et nous déclinons toutes responsabilités en cas de dommages résultant de l'utilisation et/ou des performances de ces périphériques d'autres fabricants.

---

## Dommmages

- Hormis les cas où la responsabilité est prévue par la réglementation locale en vigueur, Panasonic dégage toute responsabilité des dysfonctionnements dus à une mauvaise utilisation du produit, ainsi que des autres problèmes ou dommages entraînés par l'utilisation de ce produit.
- Panasonic ne pourrait en aucun cas être tenu responsable de la perte, etc., de données causées par des catastrophes.
- Les appareils externes préparés séparément par le client ne sont pas couverts par la garantie. Le soin apporté aux données stockées dans ce genre d'appareil est de la responsabilité du client. Panasonic ne pourrait en aucun cas être tenu responsable d'une utilisation abusive de ces données.

---

## Traitement des informations client

Les informations personnelles du client peuvent être enregistrées sur ce téléviseur par l'organisme de radiodiffusion ou le prestataire de l'application. Avant de faire réparer, de céder ou de jeter ce téléviseur, effacer toutes les informations enregistrées sur ce téléviseur conformément à la procédure suivante.

➔ [Réinitialiser les paramètres d'usine] (p. 13)

Les informations client peuvent être collectées par le prestataire via une application fournie par des tiers sur ce téléviseur ou sur un site internet. Veuillez confirmer les conditions générales, etc. du prestataire au préalable.

- Panasonic ne peut être tenu responsable pour la collecte ou l'utilisation des informations client via une application fournie par un tiers sur ce téléviseur ou sur un site internet.
- Lors de la saisie de votre numéro de carte de crédit, nom, etc., accordez une attention particulière à la fiabilité du prestataire.
- Les informations enregistrées peuvent l'être sur le serveur, etc. du prestataire. Avant de faire réparer, de céder ou de jeter ce téléviseur, assurez-vous d'effacer les informations conformément aux conditions générales, etc. du prestataire.

L'enregistrement et la lecture de contenu sur cet appareil ou sur tout autre appareil peuvent nécessiter l'autorisation du propriétaire des droits d'auteur ou d'autres droits de cette nature liés à ce contenu. Panasonic n'a aucune autorité quant à cette permission, ne peut vous l'octroyer et décline explicitement tout droit, compétence ou intention d'obtenir une telle permission en votre faveur. Il est de votre responsabilité de vous assurer que l'utilisation de cet appareil ou de tout autre appareil est conforme avec la législation en vigueur sur les droits d'auteur dans votre pays. Veuillez consulter cette législation pour obtenir de plus amples informations sur les lois concernées et les réglementations impliquées ou contactez le propriétaire des droits d'auteur du contenu que vous souhaitez enregistrer ou lire.

Ce produit est exploité sous la licence du portefeuille de brevets AVC destinée à l'usage personnel d'un consommateur ou à d'autres usages ne donnant pas droit à une rémunération, afin de (i) coder du contenu vidéo conformément à la norme AVC ("AVC Vidéo") et/ ou de (ii) décoder du contenu AVC Vidéo codé par un consommateur se livrant à une activité privée et/ou a été réalisée par un fournisseur de contenu vidéo détenteur d'une licence l'autorisant à fournir du contenu AVC Vidéo. Aucune licence n'est ni ne sera accordée implicitement pour tout autre usage.

Vous pouvez obtenir des informations supplémentaires de MPEG LA, L.L.C.

Voir <http://www.mpegla.com>

 Ce symbole indique que le produit fonctionne avec une tension de courant alternatif (CA).

 Ce symbole indique que le produit fonctionne avec une tension de courant continu (CC).

 Ce symbole indique un appareil électrique de classe II ou à double isolation dans lequel le produit ne nécessite aucun raccordement de sécurité à la terre électrique (masse).

Transportez uniquement à la verticale.

## Mesures de sécurité

Pour limiter le risque d'électrocution, d'incendie, de dommages ou de blessure, veuillez respecter les avertissements suivants :

### ■ Fiche et cordon d'alimentation

#### <Avertissement>

En cas d'anomalie, débranchez immédiatement le cordon d'alimentation.

- Le type de la fiche électrique peut varier en fonction du pays.

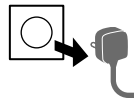

- Insérez complètement la fiche du cordon d'alimentation dans la prise de courant.
- Lorsque vous débranchez le câble d'alimentation, veillez à débrancher d'abord la fiche de la prise de courant.
- Pour éteindre l'appareil complètement, vous devez débrancher la fiche de la prise de courant.

Par conséquent, la prise secteur doit être facilement accessible à tout moment.

- Débranchez le cordon d'alimentation lors du nettoyage du téléviseur.
- Ne touchez pas la fiche du cordon d'alimentation avec les mains mouillées.



- N'endommagez pas le cordon d'alimentation.

- Ne posez pas d'objet lourd sur le cordon.



- Ne placez pas le cordon près d'un objet à haute température.



- Ne tirez pas directement sur le cordon. Tenez la fiche du cordon d'alimentation lorsque vous le débranchez.



- Ne déplacez pas le téléviseur avec son cordon branché à la prise de courant.
- Ne tordez pas le cordon, ne le pliez pas excessivement, ne l'étirez pas.
- N'utilisez pas une fiche de cordon d'alimentation ou une prise de courant endommagée.
- Assurez-vous que le téléviseur n'écrase pas son propre cordon d'alimentation.
- Utilisez uniquement le cordon d'alimentation fourni avec ce téléviseur.

## ■ Faites attention

### <Avertissement>

- Ne retirez pas les couvercles et ne modifiez jamais le téléviseur vous-même, car des pièces sous tension sont accessibles et il y a un risque d'électrocution en l'absence des couvercles. Aucune pièce réparable par l'utilisateur ne se trouve à l'intérieur de l'appareil.



- N'exposez pas le téléviseur à la pluie ou à une humidité excessive. Ne pas poser sur l'appareil des récipients pour l'eau, par exemple des vases et ne pas exposer le téléviseur à des projections d'eau.



- N'insérez aucun corps étranger dans l'appareil à travers les orifices d'aération.

- Si le téléviseur est utilisé dans un endroit où des insectes peuvent facilement entrer à l'intérieur.

Il est possible que des insectes tels que de petites mouches, araignées, fourmis, etc., entrent dans le téléviseur et puissent l'endommager ou se retrouver piégés dans une partie visible du téléviseur, par exemple l'écran.

- Si le téléviseur est utilisé dans un environnement où il y a de la poussière ou de la fumée.

Il est possible que des particules de poussière/fumée entrent dans le téléviseur par les fentes d'aération pendant son fonctionnement normal et qu'elles puissent se retrouver piégées à l'intérieur du poste. Cela peut provoquer une surchauffe, un dysfonctionnement ou une détérioration de la qualité de l'image, etc.

- N'utilisez pas de piédestal/équipement de montage non approuvé. Veillez à confier l'installation et la configuration des appliques de fixation au mur approuvées à votre revendeur Panasonic.

- N'appliquez pas de force importante sur l'écran et ne lui faites pas subir de choc.

- Assurez-vous qu'aucun enfant n'escalade le téléviseur.

- Ne placez pas le téléviseur sur une surface inclinée ou instable et veillez à ce que le téléviseur ne dépasse pas du bord de la base.



### Avertissement de danger de stabilité

Un téléviseur peut tomber, ce qui peut entraîner des blessures graves ou la mort. De nombreuses blessures, en particulier sur les enfants, peuvent être évitées en prenant des précautions simples comme :

- Utilisez TOUJOURS des boîtiers, des supports ou des méthodes de montage recommandées par le fabricant du téléviseur.
- Utilisez TOUJOURS des meubles qui peuvent supporter le téléviseur en toute sécurité.
- Vérifiez TOUJOURS que le téléviseur ne dépasse pas le bord du meuble porteur.
- Informez TOUJOURS les enfants des dangers liés au fait de grimper sur les meubles pour atteindre le téléviseur ou ses touches.
- Acheminez TOUJOURS les fils et les câbles branchés à votre téléviseur de manière à ce que personne ne puisse trébucher dessus, les arracher ou les attraper.
- Ne JAMAIS placer un téléviseur dans un endroit instable.
- NE JAMAIS placer le téléviseur sur un meuble haut (par exemple, un placard ou une bibliothèque) sans fixer à la fois le meuble et le téléviseur sur un support approprié.

- NE JAMAIS placer le téléviseur sur du tissu ou d'autres matériaux qui pourraient se trouver entre le téléviseur et les meubles porteurs.
- NE JAMAIS placer d'objets qui pourraient inciter les enfants à grimper, tels que des jouets et des télécommandes, sur le dessus du téléviseur ou sur le meuble sur lequel le téléviseur est placé.

Si vous conservez et déplacez votre téléviseur actuel, les mêmes considérations que ci-dessus doivent être prises en compte.

- Ce téléviseur est conçu pour une utilisation sur une table.
- N'exposez pas le téléviseur directement aux rayons du soleil ou à toute autre source de chaleur.



**Pour empêcher tout incendie, ne laissez jamais de bougies ou une autre source de feu ouvert à proximité du récepteur de télévision**



## ■ Suffocation / Danger d'étouffement

### <Avertissement>

- L'emballage de ce produit peut causer un risque de suffocation. Aussi, les petites pièces peuvent représenter un danger d'étouffement pour les jeunes enfants. Gardez ces pièces hors de portée des jeunes enfants.

## ■ Piédestal

### <Avertissement>

- Ne démontez pas et ne modifiez pas le piédestal.

### <Attention>

- Utilisez uniquement le piédestal fourni avec ce téléviseur.
- N'utilisez pas le piédestal s'il est tordu, fissuré ou rompu. Si cela se produit, contactez immédiatement votre distributeur Panasonic le plus proche.
- Lors de l'installation, veillez à bien serrer toutes les vis.
- Assurez-vous que le téléviseur ne reçoive aucun choc pendant l'installation du piédestal.
- Assurez-vous qu'aucun enfant n'escalade le piédestal.
- L'installation du téléviseur sur le piédestal ou son retrait nécessite au moins deux personnes.
- Pour l'installation ou le retrait du téléviseur, respectez la procédure spécifiée.
- Insérez fermement le piédestal pour éviter qu'il ne se détache lors de la mise en place du téléviseur.

## ■ Ondes radioélectriques

### <Avertissement>

- Ne pas utiliser le téléviseur et la télécommande dans les établissements sanitaires ou dans les lieux où se trouvent des équipements médicaux. Les ondes radioélectriques peuvent créer des interférences avec les appareils médicaux et entraîner des accidents dus à un dysfonctionnement.
- Ne pas utiliser le téléviseur et la télécommande à proximité d'un équipement automatisé tels que les portes automatiques ou les alarmes incendie. Les ondes radioélectriques peuvent créer des interférences avec les appareils à commande automatique et entraîner des accidents dus à un dysfonctionnement.
- Si vous êtes porteur d'un stimulateur cardiaque, tenez-vous à au moins 15 cm du téléviseur et de la télécommande. Les ondes radioélectriques peuvent interférer avec le fonctionnement du stimulateur cardiaque.
- Ne jamais démonter ou altérer ni le téléviseur ni la télécommande de quelque manière que ce soit.

## ■ Réseau local sans fil intégré

### <Attention>

- N'utilisez pas le réseau local sans fil intégré pour vous connecter à un réseau sans fil (SSID\*) pour lequel vous ne disposez pas de droits d'utilisation. Il est possible que ces réseaux soient répertoriés dans le résultat des recherches. Cependant, leur utilisation peut être considérée comme un accès non autorisé.

\*SSID est un nom permettant d'identifier un réseau sans fil particulier pour l'émission.

- Ne soumettez pas le réseau local sans fil intégré à des températures élevées, à la lumière directe du soleil ni à l'humidité.
- Les données émises et reçues par ondes radio peuvent être interceptées et contrôlées.
- Le LAN sans fil intégré utilise des bandes fréquence de 2,4 GHz, 5 GHz et 6 GHz. Pour éviter les dysfonctionnements ou les temps de réponse lents provoqués par les interférences radio lorsque vous utilisez le LAN sans fil intégré, maintenez le téléviseur éloigné des appareils qui utilisent des signaux à 2,4 GHz, 5 GHz et 6 GHz tels que les autres appareils LAN sans fil, les fours à micro-ondes et les téléphones portables.
- Lorsque des problèmes surviennent à cause de l'électricité statique, etc., il est possible que le téléviseur s'éteigne afin de se protéger. Dans ce cas, mettez le téléviseur hors tension en débranchant la prise électrique, puis remettez-le en marche en rebranchant la prise.

## ■ Technologie sans fil Bluetooth®

### <Attention>

- Le téléviseur et le contrôleur à pavé tactile fonctionnent dans une bande de fréquence de 2,4 GHz ISM (Bluetooth®). Afin d'éviter tout dysfonctionnement ou toute lenteur de réponse dus aux interférences des ondes radio, éloignez le téléviseur et la télécommande des autres appareils tels les périphériques LAN sans fil, les autres appareils Bluetooth®, les micro-ondes, les téléphones portables et tout appareil utilisant un signal de 2,4 GHz.

## ■ Ventilation

### <Attention>

Laissez suffisamment d'espace (au moins 10 cm) autour du téléviseur pour empêcher la génération d'une chaleur excessive, ce qui pourrait provoquer une défaillance prématurée de certains composants électroniques.

- La ventilation ne doit en aucun cas être bloquée, en plaçant par exemple un journal, une nappe ou des rideaux sur les orifices de ventilation. 
- Que vous utilisiez un piédestal ou non, assurez-vous toujours que les orifices de la partie inférieure du téléviseur ne sont pas bloqués et qu'il existe un espace suffisant pour permettre une ventilation appropriée.

## ■ Déplacement du téléviseur

### <Attention>

Avant de déplacer le téléviseur, débranchez tous les câbles.

- Au moins deux personnes sont nécessaires pour déplacer la TV afin d'éviter toute blessure éventuellement causée par le renversement ou la chute de la TV.
- Des pièces telles que des interrupteurs se trouvent sous le téléviseur. Veillez donc à ne pas les heurter en les cognant sur le sol, etc.

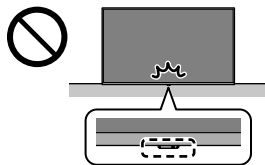

- Sortez le socle et le téléviseur de la boîte d'emballage et placez le téléviseur sur une table de travail avec l'écran vers le bas sur un tissu propre et doux (couverture, etc.).
  - Utilisez une table plate et solide plus grande que le téléviseur.
- Veillez à ne pas égratigner ou briser le téléviseur.

## ■ Lors d'une période prolongée sans utilisation

### <Attention>

Ce téléviseur consomme de l'énergie même en mode d'arrêt, tant que la fiche du cordon d'alimentation est branchée sur une prise de courant sous tension.

- Si vous n'utilisez pas le téléviseur pendant une période prolongée, déconnectez-le du secteur.

## ■ Volume excessif

### <Attention>

- N'exposez pas vos oreilles au son excessif du casque. Vous pourriez vous causer des dommages irréversibles de l'ouïe. 
- Si vous entendez un battement dans vos oreilles, abaissez le volume ou cessez temporairement d'utiliser le casque.

## ■ Pile pour la télécommande

### <Avertissement>

- Gardez les piles hors de portée des enfants pour éviter tout risque d'ingestion.

L'ingestion accidentelle peut entraîner des effets néfastes sur le corps humain. En cas de suspicion d'ingestion par un enfant, contactez immédiatement un professionnel de la santé.

### <Attention>

- Une installation incorrecte peut entraîner des fuites, de la corrosion et l'explosion de la pile.
- Ne remplacer la pile que par le même modèle ou un modèle équivalent.
- N'utilisez pas ensemble une pile neuve et une pile usée.
- N'utilisez pas ensemble des piles de types différents (comme des piles alcalines et des piles au manganèse).
- N'utilisez pas de piles rechargeables (Ni-Cd, etc.).
- Évitez de brûler ou de casser les piles.
- Les piles ne doivent pas être exposées à une chaleur excessive telle que la lumière du soleil, le feu ou autre.
- Assurez-vous de jeter les piles de la manière appropriée.
- Retirez la pile de l'unité lorsque celle-ci n'est pas utilisée pendant une période prolongée pour éviter toute fuite, corrosion ou explosion de la batterie.

## Téléviseur LED

### Déclaration de conformité (DoC) UE

Par le présent document, Panasonic Entertainment & Communication Co., Ltd. déclare que ce téléviseur est en conformité avec les exigences essentielles et autres dispositions pertinentes de la directive 2014/53/UE.

Si vous souhaitez obtenir une copie de la DoC originale de ce téléviseur, veuillez visiter le site Web suivant :  
<https://www.ptc.panasonic.eu/compliance-documents>

Représentant autorisé dans l'UE :

Panasonic Marketing Europe GmbH

Panasonic Testing Centre

Winsbergring 15, 22525 Hamburg, Allemagne

Fabricant :

Panasonic Entertainment & Communication Co., Ltd.

1-10-12 Yagumo-higashi-machi, ville de Moriguchi, Osaka 570-0021, Japon

Assemblé en République de Pologne



Les bandes de 5,15 – 5,35 GHz et 5,945 – 6,425 GHz de LAN sans fil est limitée à une utilisation en intérieur uniquement dans les pays suivants.

Autriche, Belgique, Bulgarie, République tchèque, Danemark, Estonie, France, Allemagne, Islande, Italie, Grèce, Espagne, Chypre, Lettonie, Liechtenstein, Lituanie, Luxembourg, Hongrie, Malte, Pays-Bas, Norvège, Pologne, Portugal, Roumanie, Slovaquie, Sloveenie, Turquie, Finlande, Suède, Suisse, Croatie, Andorre, Monaco

## Puissance électrique transmise dans les bandes de fréquence

Type de connexion sans fil	Bande de fréquences	Puissance électrique (PIRE)
LAN sans fil	2412-2472 MHz	< 20 dBm
	5150-5250 MHz	< 23 dBm
	5250-5350 MHz	< 23 dBm
	5470-5725 MHz	< 23 dBm
Bluetooth®	5945-6425 MHz	< 23 dBm
	2402-2480 MHz	< 10 dBm

### L'élimination des équipements et des piles/batteries usagés

**Applicable uniquement dans les pays membres de l'Union européenne et les pays disposant de systèmes de recyclage.**



Apposé sur le produit lui-même, sur son emballage, ou figurant dans la documentation qui l'accompagne, ce pictogramme indique que les piles/batteries, appareils électriques et électroniques usagés, doivent être séparés des ordures ménagères.

Afin de permettre le traitement, la valorisation et le recyclage adéquats des piles/batteries et des appareils usagés, veuillez les porter à l'un des points de collecte prévus, conformément à la législation nationale en vigueur.

En les éliminant conformément à la réglementation en vigueur, vous contribuez à éviter le gaspillage de ressources précieuses ainsi qu'à protéger la santé humaine et l'environnement.

Pour de plus amples renseignements sur la collecte et le recyclage, veuillez vous renseigner auprès des collectivités locales.

Le non-respect de la réglementation relative à l'élimination des déchets est passible d'une peine d'amende.

**Note relative au pictogramme à apposer sur les piles/batteries (pictogramme du bas) :**



Si ce pictogramme est combiné avec un symbole chimique, il répond également aux exigences posées par la Directive relative au produit chimique concerné.

## Installation de l'applique de support mural

Veillez contacter le revendeur Panasonic le plus proche pour acheter l'applique de support mural recommandée.

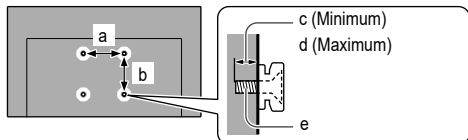

	a	b	c	d	e
	mm				
Modèle 43 pouces	200	200	10	12	M6
Modèle 50 pouces	200	200	12	17	M6
Modèle 55 pouces	400	300	12	20	M6
Modèle 65 pouces	400	300	12	20	M6

### ⚠ Avertissement

- En utilisant d'autres appliques de support mural ou en effectuant l'installation vous-même, vous courez le risque de vous blesser ou d'endommager le produit. Pour assurer le bon fonctionnement de l'appareil et par mesure de sécurité, vous devez demander au revendeur ou à un entrepreneur agréé de poser les appliques de fixation au mur. Tout dommage provoqué par une installation sans un installateur qualifié annulera la garantie.
- Lisez soigneusement les instructions qui accompagnent les accessoires en option et soyez absolument certain de prendre des mesures afin d'éviter que le téléviseur ne tombe.
- Manipulez soigneusement le téléviseur lors de l'installation, car il risque d'être endommagé s'il est soumis à des chocs ou autres forces.
- Soyez prudent lorsque vous fixez les appliques murales au mur. Assurez-vous toujours qu'il n'y a ni câbles électriques ni tuyaux dans le mur avant d'y accrocher l'applique.
- Lorsque le téléviseur n'est plus utilisé, retirez-le de son point de fixation mural pour éviter toute chute et toute blessure.

## Raccordements

Consultez [AIDE Panasonic] ainsi que le feuillet individuel pour avoir des détails sur les connexions.

- Assurez-vous que le téléviseur est débranché de la prise secteur avant de connecter ou de déconnecter tout câble.
- Maintenez le téléviseur à distance des appareils électroniques (équipement vidéo, etc.) ou des appareils munis d'un capteur infrarouge, à défaut une distorsion de l'image / du son peut se produire ou le fonctionnement des autres appareils peut être affecté.
- Veillez aussi lire le manuel de l'appareil raccordé.

## Raccordements de base

### ■ Appareils AV

(Enregistreur DVD / Enregistreur Blu-ray, Décodeur, etc.)

- Pour plus de détails, reportez-vous à [AIDE Panasonic] (Rechercher par objet > Visionnage > Fonctionnalités de base > Raccordement de base).

### ■ Antenne

(Pour visionner des émissions câblées / numériques)

- Pour plus de détails, reportez-vous à [AIDE Panasonic] (Rechercher par objet > Visionnage > Fonctionnalités de base > Raccordement de base).

### ■ Connexion par satellite

Pour vous assurer que votre antenne parabolique est bien installée, consultez votre revendeur local. Pour plus de détails, informez-vous également auprès des diffuseurs satellite.

- Pour plus de détails, reportez-vous à [AIDE Panasonic] (Rechercher par objet > Visionnage > Fonctionnalités de base > Connexion par satellite).

### ■ Connexion TV>IP (serveur, client, etc.)

Cette fonction peut ne pas être disponible en fonction de l'état du réseau et des conditions de diffusion.

- Pour plus d'informations sur les connexions, lisez le manuel du serveur TV>IP.
- Pour plus de détails, reportez-vous à [AIDE Panasonic] (Rechercher par objet > Fonctions > TV>IP).

### ■ Réseau

Un environnement réseau à large bande est nécessaire pour utiliser les services Internet.

- Si vous ne disposez pas de services réseau à large bande, veuillez consulter votre revendeur pour obtenir de l'assistance.
- Préparez l'environnement Internet pour la connexion câblée ou sans fil.
- La configuration de la connexion réseau démarre lors de la première utilisation du téléviseur. ➔ (p. 9)
- Pour plus de détails, reportez-vous à [AIDE Panasonic] (Rechercher par objet > Réseau > Connexions réseau).

## Connexion pour les appareils compatibles 4K / HDR

Téléviseur



1 Câble HDMI

2 Appareil compatible 4K / HDR

- Raccordez les appareils compatibles 4K à la borne HDMI à l'aide d'un câble compatible 4K pour regarder du contenu au format 4K.
- Réglez sur [Mode1] lorsque l'image ou le son de l'entrée HDMI ne sont pas lus correctement.
- La prise en charge HDR n'augmente pas les capacités de luminosité maximale du téléviseur.



## ■ [Configuration auto HDMI]

Reproduit plus précisément l'image avec la gamme de couleurs étendue et avec plus de fluidité avec la fréquence d'image élevée lorsque l'on raccorde un appareil compatible 4K. Sélectionnez le mode en fonction de l'équipement.

[Mode1] :

Pour une meilleure compatibilité. Réglez sur [Mode1] lorsque l'image ou le son de l'entrée HDMI ne sont pas lus correctement.

[Mode2] :

Pour les équipements compatibles 4K qui disposent de la fonction permettant la sortie précise de l'image avec la gamme de couleurs étendue.

[Mode3] :

Pour les équipements compatibles 4K qui disposent de la fonction permettant la sortie d'images à fréquence d'image élevée.

(ce mode est disponible pour HDMI 1 et HDMI 2.)

### • Pour modifier le mode

1. Sélectionnez le mode d'entrée HDMI de la connexion à l'appareil.
2. Changez le mode dans [Configuration auto HDMI].



> [Image] > [Paramètres HDMI] > [Configuration auto HDMI]

- Pour plus d'informations sur le format valide, reportez-vous à [AIDE Panasonic] (Rechercher par objet > Visionnage > Résolution 4K > Configuration auto HDMI).

## Autres raccordements

### ■ Casque / Caisson de basse

Réglez [Prise jack de casque] (🎧) > [🔊] (sur l'écran) >

[Affichage et audio] > [Sortie audio]) sur [Connecter].

- Pour utiliser un casque, réglez [Mode sortie audio] sur [Casque] ou [Enceinte TV et casque].
- Pour utiliser le caisson de basse, réglez [Mode sortie audio] sur [Enceinte TV et subwoofer].

### ■ Disque dur USB (pour l'enregistrement)

- Utilisez le port USB 1 pour connecter le disque dur USB.
- Pour plus de détails, reportez-vous à [AIDE Panasonic] (Rechercher par objet > Enregistrement).

### ■ Interface commune

- Mettez le téléviseur hors tension en débranchant la prise électrique pour insérer ou retirer le module IC.
- Si la carte à puce est accompagnée d'un module IC, insérez d'abord le module IC, puis insérez la carte dans ce dernier.
- Insérez ou retirez le module IC dans son intégralité et dans le bon sens.
- Normalement, les chaînes cryptées devraient apparaître. (Les canaux disponibles et leurs fonctions dépendent du module IC.) Si des chaînes cryptées ne s'affichent pas

➔ 📺 > [🔧] (sur l'écran) > [Live TV] > [Options de diffusion] > [Interface commune]

- Des modules IC accompagnés d'anciennes versions firmware qui ne sont pas complètement interopérables avec le nouveau téléviseur CI+ v1.4 sont probablement commercialisés. Le cas échéant, veuillez contacter votre fournisseur de contenu.
- Pour plus de détails, reportez-vous à [AIDE Panasonic] (Rechercher par objet > Fonctions > Interface commune), lisez le mode d'emploi du module IC ou informez-vous auprès du fournisseur du contenu.
- Assurez-vous de retirer la carte module IC, etc. avant de faire réparer, de céder ou de jeter le téléviseur.

## Configuration initiale

Un écran de configuration s'affiche lorsque vous allumez le téléviseur pour la première fois. Suivez les instructions à l'écran.

- 1 Choisissez votre langue
- 2 Choisissez votre lieu de résidence
- 3 Sélectionnez le mode TV
  - Il est recommandé de sélectionner [Suivant] pour un usage domestique.
- 4 Appairez votre télécommande à votre téléviseur
  - L'appairage de la télécommande s'effectue automatiquement.
- 5 Activez le réseau
  - Sélectionnez [Activer] pour vous connecter à Internet ou sélectionnez [Désactiver] si la connexion n'est pas nécessaire.
  - Lors d'une connexion sans fil, sélectionnez le point d'accès auquel vous souhaitez vous connecter. Pour une configuration ultérieure, vous pouvez appuyer sur la touche (📶/📶) de la télécommande pour sauter.
  - Lors de l'utilisation d'une connexion filaire, la connexion internet est établie automatiquement.
- 6 Connectez-vous à l'aide de votre compte Amazon
  - Pour utiliser les fonctionnalités d'Amazon, de Fire TV et d'Alexa, vous devez vous connecter à votre compte Amazon. Notez que cette étape est ignorée s'il n'y a pas de connexion internet.
  - Vous pouvez vous connecter à l'aide d'un smartphone, d'un code QR ou de la télécommande. Suivez les instructions à l'écran.
- 7 Recherche de chaînes de télévision
  - Sélectionnez [Début ATP] pour lancer la numérisation.
- 8 Contrôle parental (code PIN)
  - Les spécifications, etc. sont susceptibles d'être modifiées en raison des mises à jour logicielles.
  - Vous aurez besoin d'une connexion internet et de vous connecter à votre compte Amazon pour utiliser divers services tels que les commandes vocales et les services de streaming vidéo.
  - Si vous avez défini un code PIN, il se peut que l'on vous demande de le saisir lorsque vous essayez d'accéder à certains menus, services, contenus, etc.

## ■ Maison

« Maison » est une passerelle vers les programmes télévisés, les applications et les appareils connectés. L'écran d'accueil s'affiche en appuyant sur  et vous permet d'accéder facilement à toutes les fonctions, comme indiqué ci-dessous (exemple).



### 1 Profil / Entrées / Rechercher / Maison / Live TV / Mes affaires

- Par exemple : regarder la télévision -

Après avoir sélectionné , appuyez sur  sur la télécommande et sélectionnez la chaîne avec 









### 2 Applications

### 3 Menu de réglage

- Affiche l'écran permettant d'effectuer des réglages avancés pour le téléviseur.

- Pour plus de détails, reportez-vous à [AIDE Panasonic] (Rechercher par objet > Fonctions > Maison).

### <Remarque>

- Le téléviseur passe en mode veille lorsqu'aucune commande n'est émise pendant 4 heures si [Mise en veille automatique] ( >  (sur l'écran) > [Préférences] > [Mode éco] est réglé sur [ACTIVE] (réglage d'usine).
- Le téléviseur passe en mode veille lorsqu'aucun signal n'est reçu et qu'aucune commande n'est émise pendant 10 minutes si [Absence de signal d'arrêt] ( >  (sur l'écran) > [Préférences] > [Mode éco] est réglé sur [ACTIVE] (réglage d'usine).
- Pour régler à nouveau toutes les chaînes
  - ➔  >  (sur l'écran) > [Live TV] > [Options de diffusion] > [Réglage menu] > [Installation auto chaînes]
- Pour ajouter ultérieurement le mode de signal TV disponible
  - ➔  >  (sur l'écran) > [Live TV] > [Options de diffusion] > [Configurer les signaux de télévision]
- Pour réinitialiser tous les réglages
  - ➔ [Réinitialiser les paramètres d'usine] (p. 13)

## Identifier les commandes

### Télécommande

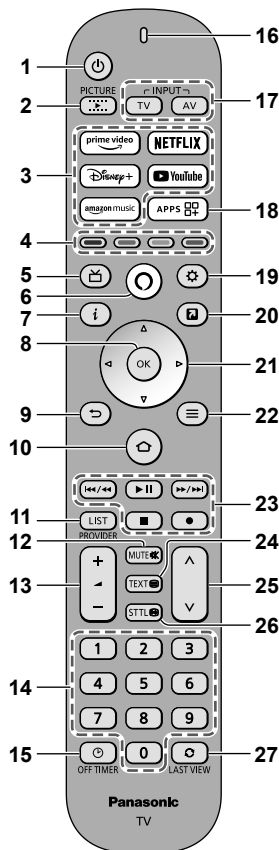

1  : Allume ou éteint (veille) le téléviseur

2 Mode visualisation

3 Service de diffusion en flux (Streaming)

4 Touches de couleur (rouge-vert-jaune-bleu)

5 Guide TV

6 Bouton vocal Alexa

- Appuyez sur le bouton et maintenez-le enfoncé, puis parlez dans le microphone pour utiliser les commandes vocales.
- Certaines compétences et fonctionnalités Alexa peuvent ne pas être disponibles dans tous les pays ou toutes les langues, et sont susceptibles d'être modifiées à tout moment.
- La réponse d'Alexa dépend du volume/de la tonalité de votre voix et du bruit ambiant.
- Pour effectuer des recherches et d'autres fonctions, cet appareil doit être connecté à l'internet.

7 Informations

8 OK

## 9 Retour

## 10 Maison ➔ (p. 10)

## 11 FOURNISSEUR/LISTE

## 12 Activation / Désactivation de la coupure du son

## 13 Volume Haut / Bas

## 14 Touches numériques

## 15 Minuterie d'arrêt

## 16 Microphone

### Indicateur LED

- S'allume en différentes couleurs lors de l'utilisation de la télécommande.

## 17 Sélection du mode d'entrée

## 18 Liste des applications

## 19 Réglages rapides

- Affiche les réglages rapides tels que Image et Écran sur l'écran.

## 20 MY APP (Attribue une application favorite.)

## 21 Touches de curseur

## 22 Menu

## 23 Opérations pour les contenus, les équipements raccordés, etc.

## 24 Télétexte

## 25 Chaîne Haut / Bas

## 26 Sous-titres

## 27 Dernière vue

### Témoin / Panneau de commande

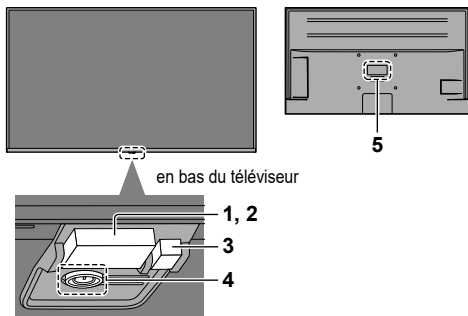

### 1 Récepteur de signal de la télécommande ( pour communication par infrarouge)

- Ne placez aucun objet entre la télécommande et le capteur de signal de télécommande du téléviseur.

### 2 Capteur de luminosité ambiante

- Permet de détecter les conditions de luminosité ambiante pour ajuster l'image lorsque [Luminosité automatique] et [Balance des blancs automatique] (⚙) > [Image] > [Sonde de temp. ambiante] sont réglés sur [Activé].

### 3 DEL D'alimentation

Rouge : Veille

Vert : Activé

- Ajuste automatiquement la luminosité de la DEL sur des niveaux facilitant la visualisation suivant la luminosité ambiante.

Orange : En veille avec quelques fonctions (enregistrement, etc.) active

## 4 Bouton d'alimentation

- Appuyer sur le bouton pour mettre en marche.
- Lorsque le téléviseur est allumé, appuyez sur la touche pour afficher le guide d'utilisation.

La sélection de l'élément permet de passer de la mise hors tension à la mise sous tension, en passant par les entrées\*, Volume Up-Down, Channel Up-Down, et Exit chaque fois que vous appuyez sur la touche Power, et le fait d'appuyer sur cette touche pendant environ 2 secondes permet d'activer l'élément.

\* Appuyez sur la touche pour sélectionner l'entrée lorsque la liste de sélection des entrées s'affiche. Appuyez sur le bouton et maintenez-le enfoncé pour confirmer.

- Pour mettre le téléviseur hors tension (veille) à l'aide du bouton situé sur le téléviseur lui-même, appuyez sur le bouton d'alimentation et maintenez-le enfoncé pendant environ 2 secondes lorsque l'option Mise hors tension est sélectionnée.
- Pour éteindre l'appareil complètement, vous devez débrancher la fiche de la prise de courant.
- [⏻]: Veille / Marche (en bas du téléviseur)

## 5 Plaque signalétique du modèle

### Appareil Bluetooth®

#### Jumelage des appareils Bluetooth®

Ce téléviseur prend en charge les liaisons via Bluetooth®.

Les appareils Bluetooth® enregistrés (jumelés) avec ce téléviseur peuvent se connecter (communiquer) avec ce téléviseur.

- Lors de l'enregistrement (jumelage) d'un appareil Bluetooth® avec ce téléviseur, placez l'appareil à moins de 50 cm du téléviseur.
- Les périphériques Bluetooth® non compatibles avec ce téléviseur ne peuvent pas être enregistrés (jumelés).
- Si vous avez enregistré (jumelé) un appareil compatible Bluetooth® avec ce téléviseur et que celui-ci est ensuite enregistré et utilisé sur un autre appareil, il se peut que celui-ci ne puisse pas être utilisé avec ce téléviseur. Si cela se produit, enregistrez à nouveau l'appareil sur ce téléviseur.
- Il est possible d'enregistrer sur ce téléviseur des appareils audio Bluetooth® qui prennent en charge le profil A2DP. Compte tenu des propriétés de la technologie sans fil, il y aura un certain délai entre la lecture des fichiers vidéo et des fichiers audio.

Il n'est pas possible d'utiliser simultanément plus d'un appareil audio prenant en charge l'A2DP.

- Pour plus de détails, reportez-vous à [AIDE Panasonic] (Rechercher par objet > Fonctions > Périphériques Bluetooth).

## Jumelage de la télécommande



Soit la technologie sans fil Bluetooth®, soit la fonction de communication infrarouge sont utilisées afin d'assurer les émissions entre le téléviseur et la télécommande.

Étant donné que les commandes vocales (p. 10) utilisent la technologie sans fil Bluetooth®, la télécommande doit être enregistrée (jumelée) avec le téléviseur.

- Lors de la première utilisation de la télécommande après son achat, lorsque vous appuyez sur n'importe quel bouton en pointant la télécommande vers le récepteur de signaux de la télécommande avec les piles insérées, la télécommande sera automatiquement enregistrée (appariée).
- Lors de l'enregistrement, mettez la télécommande face au récepteur de signal de télécommande du téléviseur, à une distance d'environ 50 cm.
- Si les piles de la télécommande sont faibles, il est possible que l'enregistrement ne soit pas effectué correctement.

### ■ Enregistrement de la télécommande

**Sélectionnez [Ajouter une nouvelle télécommande] à l'aide de la procédure suivante et suivez les instructions à l'écran :**

 >  (sur l'écran) > [Télécommandes et appareils Bluetooth] > [Télécommandes vocales avec Alexa] > [Ajouter une nouvelle télécommande]

**Si vous avez des problèmes pour appairer la télécommande Bluetooth, vous devez la réinitialiser et réessayer.**

- 1 Appuyez simultanément sur les touches montrées ci-dessous pendant environ 12 secondes.





- 2 Relâchez les boutons et attendez 5 secondes.
- 3 Retirez les piles et remettez-les en place.

### <Remarque>

- Si la télécommande est enregistrée (jumelée) avec le téléviseur, la communication entre les deux appareils sera assurée par Bluetooth®. Lorsque vous utilisez la technologie Bluetooth®, il est inutile de pointer la télécommande vers le récepteur de signal du téléviseur.

## FAQ

Avant de demander de l'aide, essayez d'abord de régler le problème en vous reportant à ces instructions simples.

- Pour plus de détails, reportez-vous à [AIDE Panasonic] (Assistance > FAQ).
- Essayez de redémarrer le téléviseur.
  -  >  (sur l'écran) > [Appareil et logiciel] > [Redémarrer]
  - Appuyez sur le bouton d'alimentation du téléviseur et maintenez-le enfoncé pendant 15 secondes ou plus.

### Le téléviseur ne s'allume pas

- Vérifiez que le câble d'alimentation est branché sur le téléviseur et sur la prise secteur.

### Le téléviseur entre en "Mode de veille"

- La fonction de mise en veille automatique est activée.

### La télécommande ne fonctionne pas ou fonctionne de manière sporadique



- La télécommande a-t-elle été couplée avec le téléviseur via Bluetooth® ? ➔ (p. 12)
- Les piles sont-elles bien insérées ?
- Les piles sont-elles peut-être faibles. Remplacez-les par des piles neuves.
- Le fonctionnement de la télécommande n'est pas possible en raison du démarrage du système lorsque le voyant clignote en orange. Vous pouvez utiliser la télécommande une fois que le voyant devient rouge constant.
- Pointez la télécommande directement vers le capteur de signal de télécommande du téléviseur (dans un rayon de 7 m et sous un angle de 30 degrés du capteur de signal).\*
- Placez le téléviseur à l'écart des rayons du soleil ou autres sources de lumière intense, pour éviter qu'ils ne brillent sur le capteur de signal de télécommande du téléviseur.\*

\* Lorsque la communication par infrarouge est utilisée

### Aucune image ne s'affiche

- Vérifiez que la TV est allumée.
- Vérifiez que le câble d'alimentation est branché sur le téléviseur et sur la prise secteur.
- Vérifiez que le bon mode d'entrée est sélectionné.
- L'option [Niveau de luminosité] ou [Contraste] est-elle réglée sur la valeur minimum ?
  - ➔  > [Image] > [Luminosité]
- Vérifiez que tous les câbles requis sont installés et que toutes les connexions sont fermement établies.

### Une image anormale s'affiche

- Un auto-test est intégré dans le téléviseur. Permet d'établir un diagnostic des problèmes d'image ou de son.  
➔  (sur l'écran) > [Appareil et logiciel] > [Auto-évaluation du téléviseur]
- Mettez le téléviseur hors tension en débranchant la prise électrique, puis remettez-le en marche en rebranchant la prise.
- Si le problème persiste, initialisez tous les réglages.  
➔  (sur l'écran) > [Appareil et logiciel] > [Réinitialiser les paramètres d'usine]
  - Lors de l'initialisation, vous pouvez choisir d'effacer ou de conserver les programmes enregistrés.

### L'image ou le son d'un appareil externe sont anormaux lorsqu'il est raccordé par la borne HDMI

- Réglez [Configuration auto HDMI] sur [Mode1]. ➔ (p. 9)

### L'équipement HDMI connecté ne produit aucun son

- Réglez le format de sortie audio de l'équipement HDMI connecté sur PCM.

### La fonction commande vocale ne fonctionne pas

- La télécommande a-t-elle été couplée avec le téléviseur via Bluetooth® ? ➔ (p. 12)
- Vérifiez la connexion et les paramètres du réseau.

### Des parties du téléviseur chauffent

- Des parties du téléviseur peuvent chauffer. Ces augmentations de température ne posent aucun problème en termes de performances ou de qualité.

### Si vous le poussez avec le doigt, le panneau d'affichage bouge légèrement et fait du bruit

- Un léger espace est présent autour du panneau afin d'éviter son endommagement. Il ne s'agit pas d'un dysfonctionnement.

### Concernant les demandes

- Veuillez contacter votre revendeur Panasonic local pour obtenir une assistance.  
Si vous faites une demande à partir d'un autre endroit que celui où le téléviseur se trouve, nous ne pouvons fournir de réponses concernant les contenus nécessitant une confirmation visuelle pour la connexion, le phénomène, etc. de ce téléviseur.

## Entretien

### Retirez tout d'abord la fiche du cordon d'alimentation de la prise de courant.

#### Panneau d'affichage, Coffret, Piédestal

##### Entretien régulier :

Essayez doucement la surface du panneau d'affichage, du coffret ou du piédestal à l'aide d'un chiffon doux pour nettoyer la saleté ou les empreintes.

##### Pour la saleté récalcitrante :

- (1) Dépoussiérez d'abord la surface.
- (2) Imbibez un chiffon doux avec de l'eau pure ou un détergent neutre dilué (1 volume de détergent pour 100 volumes d'eau).
- (3) Essorez bien le chiffon. (Veillez à ce que les liquides n'entrent pas dans le téléviseur car ceci pourrait causer des défaillances du produit.)
- (4) Nettoyez soigneusement l'humidité et toute trace récalcitrante.
- (5) Enfin, essayez toute trace d'humidité.

##### <Attention>

- N'utilisez pas de chiffon rêche et ne frottez pas trop vivement la surface, cela pourrait rayer cette dernière.
- Veillez à ne pas soumettre les surfaces du téléviseur à un insecticide, un solvant, un diluant ou d'autres substances volatiles. Ceci pourrait altérer le fini de la surface ou provoquer le pelage de la peinture.
- La surface du panneau d'affichage a reçu un traitement spécial et peut s'abimer facilement. Ne cognez pas ou ne rayez pas la surface avec vos ongles ou des objets rigides.
- Évitez tout contact prolongé du coffret et du piédestal avec une substance en caoutchouc ou en PVC. Ceci pourrait altérer le fini de la surface.

#### Fiche du cordon d'alimentation

Essayez régulièrement la fiche du cordon d'alimentation avec un chiffon sec. Humidité et poussière peuvent être à l'origine d'un incendie ou d'une électrocution.

# Caractéristiques

## ■ Téléviseur

### Numéro de modèle

Modèle 43 pouces : TV-43W90AEG

Modèle 50 pouces : TV-50W90AEG

Modèle 55 pouces : TV-55W90AEG

Modèle 65 pouces : TV-65W90AEG

### Source d'alimentation

CA 220 à 240 V, 50 / 60 Hz

### Panneau

Écran à cristaux liquides à rétroéclairage LED

### Son

#### Sortie haut-parleurs

20 W (10 W x 2)

#### Casque / Caisson de basse

Mini prise stéréo de 3,5 mm x 1

### Bornes de connexion

#### Entrée HDMI 1 / 2 / 3 / 4

Connecteurs TYPE A

HDMI 1 :

4K144Hz, VRR (taux de rafraîchissement variable), AMD FreeSync™ Premium, Content Type, Deep Colour, x.v.Colour™

HDMI 2 :

4K144Hz, VRR (taux de rafraîchissement variable), AMD FreeSync™ Premium, Content Type, eARC (Enhanced Audio Return Channel) / ARC (Audio Return Channel), Deep Colour, x.v.Colour™

HDMI 3 / 4 :

4K, Content Type, Deep Colour, x.v.Colour™

- Ce téléviseur prend en charge la fonction "HDAVI Control 5".

#### Fente pour carte

Fente d'interface commune (compatible IC Plus) x 1

#### ETHERNET

RJ45, IEEE802.3 10BASE-T / 100BASE-TX

- Utilisez le câble LAN STP (Shielded Twist Pair).

#### USB 1 / 2

USB 1 :

CC  5 V, Max. 900 mA [SuperSpeed USB (USB 3.0)]

USB 2 :

CC  5 V, Max. 500 mA [Hi-Speed USB (USB 2.0)]

#### Sortie DIGITAL AUDIO

PCM / Dolby Audio, Fibre optique

## Systèmes de réception / Nom de bande

#### Satellite

DVB-S / S2

Plage des fréquences IF du récepteur – 950 MHz à 2150 MHz

#### Numérique

DVB-T / T2, DVB-C

Couverture de la chaîne : UHF / VHF / Câble

### Entrée d'antenne parabolique

Connecteur femelle, type F, 75 Ω x 1

### Entrée d'antenne

VHF / UHF

### Conditions de fonctionnement

#### Température

0 °C à 35 °C

#### Humidité

HR 20 % à 80 % (pas de condensation)

### Réseau local sans fil intégré

#### Conformité aux normes et bandes de fréquences

IEEE802.11ax : Bande 6 GHz

IEEE802.11a/n/ac/ax : Bande 5 GHz

IEEE802.11b/g/n/ax : Bande 2,4 GHz

#### Sécurité

WPA3-SAE (AES)

WPA2-PSK (TKIP/AES)

WPA-PSK (TKIP/AES)

WEP (64 bits/128 bits)

### Technologie sans fil Bluetooth®\*

#### Conformité aux normes et bandes de fréquences

Bluetooth® 5.3: Bande 2,4 GHz

\* Tous les périphériques compatibles Bluetooth® ne sont pas disponibles pour ce téléviseur. L'utilisation simultanée de 5 périphériques maximum est possible.

#### <Remarque>

- La conception et les caractéristiques techniques sont sujettes à modification sans préavis. Les poids et dimensions sont approximatifs.
- Pour plus d'informations relatives aux logiciels libres, reportez-vous à [AIDE Panasonic] (Rechercher par objet > À lire en premier > Avant utilisation > Licence).

### Données du client

Le numéro de modèle et le numéro de série de cet appareil se trouvent sur son panneau arrière. Veuillez noter ce numéro de série dans l'espace ci-dessous et conserver ce mode d'emploi, ainsi que votre reçu d'achat, comme preuve définitive de votre achat, afin de faciliter la procédure d'identification en cas de vol ou de perte et pour les services de garantie.

#### Numéro de modèle

#### Numéro de série

## Návod k obsluze LED televizor

Česky

Číslo modelu

**TV-43W90AEG**

**TV-50W90AEG**

**TV-55W90AEG**

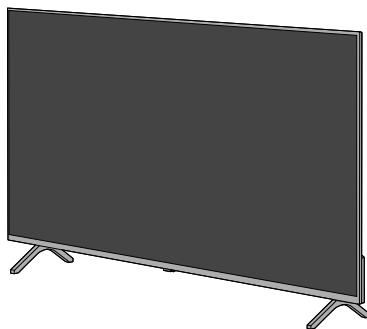

**TV-65W90AEG**



(ilustrace: TV-50W90AEG)

### Více informací získáte v následujícím textu.

- Pro nastavení sledování vysílání a pro nastavení programových průvodců, nahrávání, kvality obrazu, kvality zvuku atd.:

 >  (na obrazovce) > [Zařízení a software] > [eNápověda Panasonic]

- Pro položky související s Amazon, Fire TV a Alexa:

 >  (na obrazovce) > [Nápověda] (nutné internetové připojení)

Upozorňujeme, že výše uvedené může být změněno bez upozornění. (Od února 2024)

Děkujeme za nákup tohoto výrobku Panasonic.

Přečtěte si prosím pozorně tyto pokyny před obsluhou tohoto výrobku a uschovejte si je pro budoucí nahlédnutí.

Před použitím si pečlivě přečtěte kapitolu "Bezpečnostní upozornění" v této příručce.

Obrázky použité v tomto návodu k obsluze slouží pouze pro názornost.

Pokud potřebujete kontaktovat místního prodejce společnosti Panasonic, prosím použijte informace v brožuře Celoevropská záruka.

# Obsah

## Nezapomeňte přečíst

Důležité upozornění .....	3
Bezpečnostní upozornění .....	4
Instalace zavěšení na stěnu .....	8
Připojení .....	8
Výchozí nastavení .....	9
Uspořádání ovládacích prvků .....	10
Otázky a odpovědi .....	12
Údržba .....	13
Technické údaje .....	14

- Informace o instalaci televizoru jsou na samostatném listě.
- Ilustrace se mohou v závislosti na modelu lišit.
- Tato televize je výrobkem společnosti Panasonic, která není přidružena k Amazon.com, Inc. ani žádné přidružené společnosti Amazon.
- Pro přístup k určitým online službám možná budete muset být přihlášení k účtu Amazon.
- Některé služby se mohou kdykoli změnit nebo zrušit, nemusí být dostupné ve všech zemích, oblastech a jazycích nebo ve 4K, HDR, UHD, HLG, DOLBY VISION nebo DOLBY ATMOS a mohou vyžadovat samostatné předplatné.
- Protože je operační systém Fire TV pravidelně aktualizován, mohou se obrázky, navigační pokyny, názvy a umístění možností nabídky zobrazené v této příručce lišit od toho, co vidíte na obrazovce.
- Tento dokument byl vytvořen na základě informací aktuálních k únoru 2024.

---

Výrazy HDMI, HDMI High-Definition Multimedia Interface, vizuální podoba HDMI a loga HDMI jsou ochranné známky nebo registrované ochranné známky společnosti HDMI Licensing Administrator, Inc.

---

Dolby, Dolby Vision, Dolby Vision IQ, Dolby Atmos, Dolby Audio a symbol dvojitého D jsou ochranné známky společnosti Dolby Laboratories Licensing Corporation.

Vyrobeno na základě licence poskytnuté společností Dolby Laboratories.

Důvěrné nepublikované práce.

Copyright © 1992-2022 Dolby Laboratories.

Všechna práva vyhrazena.

---

Logo Wi-Fi® je registrovaná ochranná známka společnosti Wi-Fi Alliance®.

WPA3™, WPA2™ a WPA™ jsou ochranné známky sdružení Wi-Fi Alliance®.

---

Značka a loga Bluetooth® jsou registrované ochranné známky společnosti Bluetooth SIG, Inc., a jakékoli použití těchto značek společností Panasonic Holdings Corporation se řídí licencí.

---

DVB a loga DVB jsou ochranné známky právního subjektu DVB Project.

---

x.v.Colour™ je ochranná známka.

---

DiSEqC™ je ochrannou známkou společnosti EUTELSAT.

---

YouTube a logo YouTube jsou ochranné známky společnosti Google LLC.

---

Amazon, Prime Video, Fire a všechny související značky jsou ochranné známky společnosti Amazon.com, Inc. nebo jejich přidružených společností.

---

© Disney

---

Tento produkt splňuje technické specifikace UHD Alliance: Referenční režim specifikovaný UHDA, verze 1.0. Logo FILMMAKER MODE™ je ochranná známka společnosti UHD Alliance, Inc. ve Spojených státech a dalších zemích.

---

© 2022 Advanced Micro Devices, Inc. Všechna práva vyhrazena. AMD, logo šipky AMD, FreeSync a jejich kombinace jsou ochranné známky společnosti Advanced Micro Devices, Inc.

---



# Důležité upozornění

## Upozornění týkající se funkcí DVB / vysílání dat / IPTV

- Tento televizor byl navržen tak, aby splňoval požadavky standardů (stav: únor 2024) DVB-T / T2 (MPEG2, MPEG4-AVC(H.264) a MPEG HEVC(H.265)) pro digitální pozemní služby, DVB-C (MPEG2, MPEG4-AVC(H.264) a MPEG HEVC(H.265)) pro digitální kabelové služby a DVB-S (MPEG2, MPEG4-AVC(H.264) a MPEG HEVC(H.265)) pro digitální satelitní služby.  
Informace o dostupnosti služeb DVB-T / T2 nebo DVB-S ve své oblasti získáte u místního prodejce.  
Informace o dostupnosti služeb DVB-C pro tento televizor získáte u poskytovatele kabelových služeb.
- Tento televizor nemusí správně pracovat se signálem, který nespĺňuje požadavky standardů DVB-T / T2, DVB-C nebo DVB-S.
- V závislosti na zemi, oblasti, subjektu televizního vysílání, poskytovateli služeb, satelitu a na síťovém prostředí mohou být k dispozici všechny služby.
- Ne všechny moduly CI správně pracují s touto TV. Ptejte se svého poskytovatele na dostupnost CI modulu.
- Tato TV nemusí správně pracovat s CI modulem, který není schválen poskytovatelem služeb.
- V závislosti na poskytovateli služeb mohou být účtovány poplatky.
- Kompatibilita s budoucími službami není zaručena.

Internetové aplikace, funkce hlasového ovládání jsou poskytovány příslušnými poskytovateli služeb a mohou být kdykoli změněny, přerušeny nebo zrušeny.

Společnost Panasonic nenese odpovědnost a neposkytuje žádnou záruku na dostupnost nebo kontinuitu těchto služeb.

Společnost Panasonic nezaručuje fungování a výkon periferních zařízení jiných výrobců a zřídka se jakékoliv zodpovědnosti za škody způsobené používáním nebo výkonem periferních zařízení jiných výrobců.

## Poškození

- S výjimkou případů, kdy odpovědnost je dána místními předpisy, společnost Panasonic nepřijímá žádnou odpovědnost za poruchy způsobené nesprávným zacházením nebo používáním produktu a další problémy nebo škody způsobené používáním tohoto produktu.
- Společnost Panasonic nepřijímá žádnou odpovědnost za ztráty dat atd. způsobené přírodními katastrofami.
- Záruka se netýká externích zařízení samostatně připojených zákazníkem. Za péči o data uložená na takovýchto zařízeních je odpovědný zákazník. Společnost Panasonic nepřijímá žádnou odpovědnost za zneužití těchto dat.

## Zpracování osobních údajů

Osobní údaje zákazníka mohou být zaznamenány v televizoru prostřednictvím poskytovatele vysílání nebo poskytovatele aplikací. Před opravou, přesunem nebo likvidací televizoru vymažte všechny informace zaznamenané v tomto televizoru podle následujícího postupu.

➔ [Reset do továrního výchozího nastavení] (str. 13)

Informace o zákazníkovi mohou být shromažďovány v televizoru nebo na internetových stránkách prostřednictvím aplikací poskytovaných třetími stranami. Před použitím prosím potvrďte poskytovateli smluvní podmínky.

- Společnost Panasonic nenese odpovědnost za shromažďování nebo používání informací o zákaznících v tomto televizoru nebo na webových stránkách prostřednictvím aplikace poskytované třetí stranou.
- Při zadávání čísla platební karty, jména atd., věnujte zvláštní pozornost důvěryhodnosti poskytovatele.
- Poskytnuté údaje mohou být uloženy na serveru poskytovatele. Před opravou, přesunem nebo likvidací televizoru vymažte všechny informace podle smluvních podmínek poskytovatele.

Nahrávání nebo přehrávání obsahu na tomto nebo jakémkoli jiném zařízení může vyžadovat povolení od vlastníka autorského práva nebo dalších takových práv v tomto obsahu. Panasonic nemá tuto pravomoc a nezaručuje vám přístup a výslovně popírá jakékoliv právo, způsobilost nebo záměr získávat takový přístup ve vašem zájmu. Je vaší zodpovědností zajistit, aby použití tohoto nebo jiného zařízení se shodovalo s platnou legislativou autorského práva ve vaší zemi. Pro více informací nahlédněte do zákonů na příslušné zákony a zahrnutá nařízení nebo kontaktujte vlastníka práv obsahu, který si přejete přehrávat nebo nahrávat.

Tento produkt je předmětem licence jako součást portfolia licencí patentu AVC pro osobní využití spotřebitele nebo jiné využití, při kterém se neobdrží odměna, ke (i) kódování obrazu v souladu s normou AVC („AVC Video“) a/nebo (ii) k dekódování obrazového záznamu AVC Video, který byl získán od poskytovatele video obsahu, který je na základě licence oprávněn poskytovat AVC Video. Pro jakékoli jiné využití není udělena nebo předpokládána žádná licence.

Další informace lze získat od společnosti MPEG LA, L.L.C.

Viz <http://www.mpegla.com>

 Tato značka znamená, že produkt využívá střídavé napětí.

 Tato značka znamená, že produkt využívá stejnosměrný proud.

 Tato značka označuje elektrický spotřebič třídy II nebo s dvojitou izolací, kde není požadováno připojení ochranného vodiče (uzemnění).

Převážet pouze ve vzpřímené poloze.

## Bezpečnostní upozornění

Riziko zasažení elektrickým proudem, požáru, poškození zařízení nebo úrazu snížíte, budete-li se řídit následujícími upozorněními a varováními:

### ■ Síťová zástrčka a napájecí kabel

#### <Varování>

Pokud zjistíte něco neobvyklého, okamžitě vytáhněte síťovou zástrčku ze zásuvky.

- Typ síťové zástrčky se může lišit v závislosti na dané zemi.

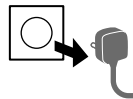

- Zcela zasuňte zástrčku napájecího kabelu do zásuvky.
- Při odpojování kabelu síťového napájení se bezpodmínečně ujistěte, že jste nejprve vytáhli síťovou zástrčku ze síťové zásuvky.
- Abyste zařízení zcela vypnuli, musíte vytáhnout síťovou zástrčku ze zásuvky.

Síťová zástrčka by proto měla být neustále snadno přístupná.

- Při čištění televizoru odpojte síťovou zástrčku.
- Nedotýkejte se síťové zástrčky mokřými rukama.



- Nepoškozujte napájecí kabel.

- Nepokládejte na napájecí kabel těžké předměty.



- Neumísťujte napájecí kabel poblíž objektů s vysokou teplotou.



- Za napájecí kabel netahejte. Při odpojování zástrčky držte tělo zástrčky.



- Nepřemisťujte televizor s napájecím kabelem zapojeným do zásuvky.
- Napájecí kabel nezkrucujte, příliš neohýbejte a nenapínejte.
- Nepoužívejte poškozený napájecí kabel ani poškozenou zásuvku.
- Ujistěte se, že napájecí kabel není televizorem skrýpnutý.
- Nepoužívejte žádný jiný napájecí kabel než ten, který se dodává s televizním přístrojem.

## ■ Pozor

### <Varování>

- Nesundávejte kryt a nikdy neopravujte televizor sami, protože by při demontáži mohlo dojít ke styku se součástmi pod napětím a k úrazu elektrickým proudem. Uvnitř se nenachází uživatelem opravitelné součásti.



- Nevystavujte televizor dešti ani nadměrné vlhkosti. Nad přístroj neumísťte nádoby s tekutinou, jako např. vázy, a TV nevystavujte kapající ani tekoucí vodě.



- Nevkládejte větracími otvory do televizoru cizí předměty.
- Pokud je televizor používán v oblasti, v níž do televizoru může snadno proniknout hmyz.

Může se stát, že do televizoru pronikne hmyz, např. malé mouchy, pavouci, mravenci atd., jenž může poškodit televizor nebo se může zachytit v oblasti, která je na televizoru viditelná, např. v obrazovce.

- Pokud je televizor používán v prašném a zakouřeném prostředí.

Může se stát, že do televizoru během normálního provozu proniknou větracími otvory částice prachu či kouře a uvíznou uvnitř zařízení. To může způsobit přehřátí, závady, zhoršení kvality obrazu atd.

- Nepoužívejte neschválené podstavce / vybavení k montáži. Požádejte o sestavení nebo instalaci schválených podpěr k zavěšení na stěnu místního prodejce Panasonic.

- Nepoužívejte nadměrnou sílu a nevystavujte zobrazovací panel nárazům.

- Zajistěte, aby děti nelezly na televizor.

- Neumisťte televizor na šikmé nebo nestabilní plochy a zkontrolujte, že televizor nepřesahuje přes hranu základny.



### Varování ohrožení stability

Televizor by mohl spadnout a způsobit závažné zranění osob nebo smrt. Mnoha zraněním, zejména zraněním dětí, můžete předějit tím, že se budete řídit těmito jednoduchými bezpečnostními opatřeními:

- VŽDY používejte skříňky, stojany nebo způsoby montáže doporučené výrobcem televizoru.
- VŽDY používejte pouze nábytek, který televizor bezpečně unese.
- VŽDY dbejte na to, aby televizor nepřesahoval přes okraje nábytku, na kterém stojí.
- VŽDY počítejte děti o nebezpečí spojeném s lezením na nábytek kvůli dosáhnutí na televizor nebo jeho ovládací prvky.
- VŽDY ved'te síťové kabely a kabely připojené k televizoru tak, aby se o ně nedalo zakopnout, vytáhnout je nebo vytrhnout.
- NIKDY neumísťte televizor na nestabilní místo.
- NIKDY neumísťte televizor na vysoký nábytek (například skříň nebo knihovnu), aniž byste jak nábytek, tak i televizor upevnili ke vhodné podpěře.

- NIKDY nastavte televizor na ubrus nebo na jiné materiály, které se nachází mezi televizorem a nábytkem, na kterém stojí.
- Na horní část televizoru nebo na nábytek, kde je televizor umístěn, NIKDY nepokládejte předměty (např. hračky a dálkové ovladače), které by mohly lákat děti k lezení nahoru.

Pokud si ponecháte a přemísťte svůj stávající televizor, platí pro něj stejná pravidla uvedená výše.

- Tento televizor je určen pro stolní použití.

- Nevystavujte televizor přímému slunečnímu světlu a jiným zdrojům tepla.



**Pro zamezení požáru nikdy nenechávejte svíčky či jiný zdroj otevřeného ohně v blízkosti televizního přijímače**



## ■ Nebezpečí udušení

### <Varování>

- Obal tohoto produktu může způsobit udušení, některé součásti jsou malé a mohou představovat riziko udušení pro malé děti. Tyto části uchovávejte mimo dosah malých dětí.

## ■ Podstavec

### <Varování>

- Podstavec nerozebírejte ani neopravujte.

### <Pozor>

- Nepoužívejte žádný jiný podstavec než ten, který se dodává s televizním přístrojem.
- Podstavec nepoužívejte, pokud je zkroucený nebo fyzicky poškozený. Pokud k tomu dojde, neprodleně se spojte s nejbližším prodejcem Panasonic.
- Během sestavování zkontrolujte, že jsou všechny šrouby bezpečně utaženy.
- Televizor v průběhu instalace podstavce nesmí být vystaven žádným nárazům.
- Zajistěte, aby děti nelezly na podstavec.
- Připevnění nebo sundání televizoru z podstavce musí provádět minimálně dvě osoby.
- Montáž a demontáž televizoru proveďte podle pokynů.
- Podstavec vložte pevně, jinak může při instalaci televizoru vypadnout.

## ■ Rádiové vlny

### <Varování>

- Nepoužívejte televizor ani dálkový ovladač ve zdravotnických zařízeních ani na místech, kde jsou provozovány lékařské přístroje. Rádiové vlny mohou rušit lékařské vybavení a způsobit neohodu kvůli nesprávnému fungování.
- Neumísťujte televizor ani dálkový ovladač do blízkosti automaticky ovládaných zařízení, jako jsou automatické dveře nebo požární signalizace. Rádiové vlny mohou rušit automaticky ovládané vybavení a způsobit neohodu kvůli nesprávnému fungování.
- Máte-li implantován kardiostimulátor, musí být televizor a dálkový ovladač udržovány ve vzdálenosti alespoň 15 cm. Rádiové vlny mohou rušit činnost kardiostimulátoru.
- Televizor ani dálkový ovladač nerezobírejte ani je žádným způsobem neopravujte.

## ■ Vestavěné rozhraní bezdrátové sítě

### <Pozor>

- Nepoužívejte vestavěné rozhraní bezdrátové sítě k připojení k bezdrátové síti (SSID\*), pro kterou nemáte přidělena práva k použití. Takové sítě mohou být uvedeny ve výsledcích vyhledávání. Použití těchto sítí však může být považováno za nezákonný přístup.  
\*SSID je název, který slouží k identifikaci konkrétní bezdrátové sítě pro účely přenosu.
- Nevystavuje vestavěné rozhraní bezdrátové sítě vysokým teplotám, přímému slunečnímu záření ani vlhkosti.
- Data přenášena a přijímaná prostřednictvím rádiových vln mohou být vyhledána a sledována.
- Vestavěná bezdrátová síť LAN používá frekvenční pásmo 2,4 GHz, 5 GHz a 6 GHz. Chcete-li se při používání vestavěné bezdrátové sítě LAN vyhnout poruchám nebo pomalé odezvě způsobené rušením rádiových vln, udržujte televizor mimo dosah ostatních zařízení, která využívají signály o frekvenci 2,4 GHz, 5 GHz a 6 GHz, jako jsou ostatní zařízení s bezdrátovou sítí LAN, mikrovlnné trouby a mobilní telefony.
- Pokud se objeví problémy způsobené statickou elektřinou apod., může televizor kvůli vlastní ochraně přestat fungovat. V takovém případě vypněte televizor vytažením ze zásuvky, poté jej zapněte zastrčením zástrčky do zásuvky.

## ■ Bezdrátová technologie Bluetooth®

### <Pozor>

- Televizor a dotykový ovladač používají frekvenční pásmo 2,4 GHz ISM (Bluetooth®). Chcete-li se vyhnout poruchám nebo pomalé odezvě způsobené rušením rádiových vln, udržujte televizor a dálkový ovladač mimo dosah takových zařízení, jako jsou zařízení bezdrátové sítě LAN, jiná zařízení Bluetooth®, mikrovlnné trouby, mobilní telefony a zařízení pracující se signály na frekvenci 2,4 GHz.

## ■ Větrání

### <Pozor>

Ponechte dostatečný prostor (alespoň 10 cm) kolem televizoru, aby nevznikalo nadměrné teplo, které by mohlo vést k předčasnému selhání některých elektronických součástek.

- Větrání se nesmí bránit zakrytím větracích otvorů věcmi, jako jsou noviny, ubrusy a záclony.
- Bez ohledu na to, zda používáte podstavec, vždy zkontrolujte, že větrací otvory ve spodní části televizoru nejsou blokovány a mají dostatečný prostor pro zajištění větrání.



## ■ Přemísťování televizoru

### <Pozor>

Než televizor přemístíte, odpojte všechny kabely.

- K přesouvání televizoru jsou zapotřebí alespoň dvě osoby, aby nedošlo ke zranění, které by mohlo být způsobeno naklopením nebo pádem televizoru.
- Na spodní straně televizoru jsou části, jako jsou spínače, takže dejte pozor, abyste je chránili před nárazem o podlahu atd.

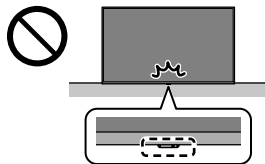

- Vyjměte podstavec a televizor z obalu a položte televizor na pracovní stůl panelem obrazovky dolů na čistou a měkkou látku (přikrývku atd.).
  - Použijte plochý a pevný stůl větší než televizor.
- Dbejte na to, abyste televizor nepoškrábali nebo nerozobili.

## ■ Pokud není televizor po delší dobu v provozu

### <Pozor>

Pokud je televizor zapojen do zásuvky, stále odebírá určitě množství elektrické energie, a to i když je v režimu vypnuto.

- Pokud nebudete televizor delší dobu používat, vytáhněte síťovou zástrčku ze zásuvky.

## ■ Nadměrný hluk

### <Pozor>

- Nevystavujte se nadměrnému hluku ze sluchátek. Můžete si způsobit nevratné poškození sluchu.
- Pokud uslyšíte zvonění v uších, snižte hlasitost nebo dočasně sluchátka přestaňte používat.



## ■ Baterie do dálkového ovladače

### <Varování>

- Baterie uchovávejte mimo dosah dětí, aby nedošlo k jejich spolknutí.  
Při náhodném požití může dojít k nepříznivým fyzickým účinkům. Pokud máte podezření, že dítě baterii spolkl, okamžitě vyhledejte lékařskou pomoc.

### <Pozor>

- Při nesprávné instalaci baterie může dojít k úniku elektrolytu, pooleptání a výbuchu.
- Používejte pouze stejné nebo ekvivalentní baterie.
- Nikdy nemíchejte staré a nové baterie.
- Nemíchejte baterie různých typů (např. alkalické s manganovými).
- Nepoužívejte nabíjecí baterie (Ni-Cd atd.).
- Baterie nespalujte ani nerozebírejte.
- Baterie nevystavujte nadměrnému teplu, např. slunečním záření, ohni apod.
- Baterie likvidujte náležitým způsobem.
- Nebudete-li zařízení delší dobu používat, vyjměte z něj baterie, aby nedošlo k jejímu vytečení, korozi nebo výbuchu.

## LED televizor

### EU prohlášení o shodě

Společnost Panasonic Entertainment & Communication Co., Ltd. tímto prohlašuje, že tento televizor je v souladu se základními požadavky a s dalšími příslušnými ustanoveními směrnice 2014/53/ EU.

Pokud chcete získat kopii originálního prohlášení o shodě tohoto televizoru, navštivte webovou stránku:

<https://www.ptc.panasonic.eu/compliance-documents>

Oprávněný zástupce v EU:

Panasonic Marketing Europe GmbH

Panasonic Testing Centre

Winsbergring 15, 22525 Hamburk, Německo

Výrobce:

Panasonic Entertainment & Communication Co., Ltd.

1-10-12 Yagumo-higashi-machi, Moriguchi City,

Osaka 570-0021, Japonsko

Sestaveno v Polské republice



Pásmo 5,15–5,35 GHz a 5,945–6,425 GHz bezdrátové sítě LAN je omezeno na provoz v interiéru jen v následujících zemích.

Rakousko, Belgie, Bulharsko, Česká republika, Dánsko, Estonsko, Francie, Německo, Island, Itálie, Řecko, Španělsko, Kypr, Lotyšsko, Lichtenštejnsko, Litva, Lucembursko, Maďarsko, Malta, Nizozemsko, Norsko, Polsko, Portugalsko, Rumunsko, Slovinsko, Slovensko, Turecko, Finsko, Švédsko, Švýcarsko, Chorvatsko, Andorra, Monako

## Výstupní výkon přenášený ve frekvenčních pásmech

Typ bezdrátového připojení	Frekvenční pásmo	Výkon (efektivní vyzářený výkon, EIRP)
Bezdrátová síť LAN	2412-2472 MHz	< 20 dBm
	5150-5250 MHz	< 23 dBm
	5250-5350 MHz	< 23 dBm
	5470-5725 MHz	< 23 dBm
	5945-6425 MHz	< 23 dBm
Bluetooth®	2402-2480 MHz	< 10 dBm

## Likvidace použitých zařízení a baterií

### Jen pro státy Evropské unie a země s fungujícím systémem recyklace a zpracování odpadu.



Tyto symboly na výrobcích, jejich obalech a v doprovodné dokumentaci upozorňují na to, že se použité elektrická a elektronická zařízení, včetně baterií, nesmějí likvidovat jako běžný komunální odpad.

Aby byla zajištěna správná likvidace a recyklace použitých výrobků a baterií, odevzdávejte je v souladu s národní legislativou na příslušných sběrných místech.

Správnou likvidací přispějete k úspoře cenných přírodních zdrojů a předejdete možným negativním dopadům na lidské zdraví a životní prostředí.

O další podrobnosti o sběru a recyklaci odpadu požádejte místní úřady.

Při nesprávné likvidaci tohoto druhu odpadu se vystavujete postihu podle národní legislativy.

### Poznámka k symbolu baterie (značka pod symbolem):



Tento symbol může být použitý v kombinaci s chemickou značkou. Takový případ je souladu s požadavky směrnice pro chemické látky.

## Instalace zavěšení na stěnu

Chcete-li zakoupit doporučenou podpěru k zavěšení na stěnu, obraťte se na místního prodejce značky Panasonic.

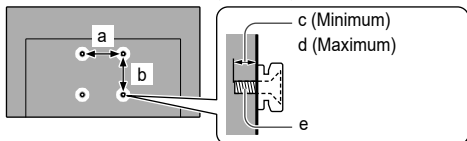

	a	b	c	d	e
	mm				
(Model s úhlopříčkou 43")	200	200	10	12	M6
(Model s úhlopříčkou 50")	200	200	12	17	M6
(Model s úhlopříčkou 55")	400	300	12	20	M6
(Model s úhlopříčkou 65")	400	300	12	20	M6

### <Varování>

- Použití jiné podpěry k zavěšení na stěnu nebo instalace vlastní podpěry k zavěšení na stěnu může vést k poranění nebo poškození výrobku. Aby byla zajištěna provozuschopnost a bezpečnost televizoru, montáž podpěry k zavěšení televizoru na stěnu zadejte prodejci nebo autorizované firmě. Jakékoliv škody způsobené instalací bez kvalifikovaného pracovníka nebudou kryty zárukou.
- Řádně si přečtěte pokyny dodané k volitelnému příslušenství a rozhodně učiňte opatření zabraňující pádu televizoru.
- Během instalace manipulujte s televizorem opatrně, protože nárazem nebo jiným působením může dojít k jeho poškození.
- Při připevňování podpěry k zavěšení na stěnu buďte opatrní. Před zavěšením podpěry se pokaždé ujistěte, že ve zdi nejsou žádné elektrické kabely ani trubky.
- Pokud TV nebudete delší dobu používat, demontujte ji ze závěsné podpory, abyste předešli pádu a zranění.

## Připojení

Podrobnosti o připojení jsou v [eNápověda Panasonic] a samostatném listu.

- Zkontrolujte, že je televizor odpojen od sítě, než připojíte nebo odpojíte jakékoli kabely.
- Televizor neumisťujte v blízkosti elektronických zařízení (video zařízení atd.) nebo zařízení s infračerveným snímačem, jinak může dojít ke zkreslení obrazu / zvuku nebo ovlivnění činnosti dalších zařízení.
- Přečtěte si také návod k připojovaným zařízením.

## Zapojení

### ■ AV zařízení

(DVD rekordér / rekordér Blu-ray, Set top box, apod.)

- Podrobnosti viz [eNápověda Panasonic] (Vyhledávání podle účelu > Sledování > Základy > Zapojení).

### ■ Anténa

(pro sledování kabelového/digitálního vysílání)

- Podrobnosti viz [eNápověda Panasonic] (Vyhledávání podle účelu > Sledování > Základy > Zapojení).

### ■ Připojení satelitu

• Informace o správné instalaci satelitní antény vám poskytne místní prodejce. Vyžádejte si rovněž podrobnější informace u společnosti zajišťující přijímané satelitní vysílání.

- Podrobnosti viz [eNápověda Panasonic] (Vyhledávání podle účelu > Sledování > Základy > Připojení satelitu).

### ■ Připojení TV přes IP (server, klient apod.)

• Tato funkce nemusí být k dispozici v závislosti na podmínkách sítě a vysílání.

- Informace o připojeních naleznete v příručce k serveru TV>IP.
- Podrobnosti viz [eNápověda Panasonic] (Vyhledávání podle účelu > Funkce > TV>IP).

### ■ Síť

Aby bylo možné používat internetové služby, je vyžadováno prostředí sítě s velkou šířkou pásma.

- Nemáte-li žádné služby širokopásmového připojení k dispozici, poraďte se s prodejcem.
- Připravte internetové prostředí pro drátové nebo bezdrátové připojení.
- Při prvním použití televizoru se spustí nastavení síťového připojení. ➔ (str. 9)
- Podrobnosti viz [eNápověda Panasonic] (Vyhledávání podle účelu > Síť > Síťová připojení).

## Připojení pro zařízení kompatibilní s 4K / HDR

TV



1 Kabel HDMI

2 Zařízení kompatibilní s 4K / HDR

- Připojte zařízení kompatibilní s formátem 4K ke konektoru HDMI pomocí kabelu kompatibilního s formátem 4K a poté můžete sledovat obsah ve formátu 4K.
- Pokud se obraz nebo zvuk ve vstupu HDMI nepřehrávají správně, nastavte možnost [Režim1].
- Podpora HDR nezvyší možnosti maximálního jasu panelu televizoru.

## ■ [Automat. nastavení HDMI]

Pokud je připojeno zařízení, které podporuje rozlišení 4K, obraz je reprodukován přesněji s rozšířeným barevným gamutem a plynuleji s vysokou snímkovou frekvencí. Zvolte režim v závislosti na zařízení.

[Režim1]:

Pro lepší kompatibilitu. Pokud se obraz nebo zvuk ze vstupu HDMI nepřehrávají správně, nastavte možnost [Režim1].

[Režim2]:

Pro zařízení kompatibilní se 4K, které je vybaveno funkcí přesného výstupu obrazu s rozšířenou barevnou škálou.

[Režim3]:

Pro zařízení podporující rozlišení 4K, které na výstupu podporuje vysokou snímkovou frekvenci.

(tento režim je k dispozici pro HDMI1 a 2.)

### ● Změna režimu

1. Vyberte režim vstupu HDMI připojeného k vybavení.
2. Změňte režim v [Automat. nastavení HDMI].



> [Obraz] > [Nastavení HDMI] > [Automat. nastavení HDMI]

- Informace o platném formátu viz [eNápověda Panasonic] (Vyhledávání podle účelu > sledování > Rozlišení 4K > Automat. nastavení HDMI).

## Další připojení

### ■ Sluchátka / Subwoofer

Nastavte [Konektor pro sluchátka] (☎) > [🔊] (na obrazovce) > [Zobrazení a Zvuk] > [Zvukový výstup] na [Připojit].

- Pro použití sluchátek nastavte [Režim zvukového výstupu] na [Sluchátka] nebo na [TV reproduktor a sluchátka].
- Pro použití subwooferu nastavte [Režim zvukového výstupu] na [TV reproduktor a subwoofer].

### ■ USB HDD (pro nahrávání)

- Pro připojení USB HDD použijte port USB 1.
- Podrobnosti viz [eNápověda Panasonic] (Vyhledávání podle účelu > Nahrávání).

### ■ Modul Common Interface (CI)

- Při vložení nebo odebrání modulu CI vypne televizor a odpoje napájení.
- Pokud byly čipová karta Smart Card a modul CI dodány jako jedna sada, nejprve umístěte modul CI a poté do něj vložte čipovou kartu Smart Card.
- Modul CI vkládejte nebo vyjímejte úplně a správným směrem.
- Objeví se šifrované kanály. (Zobrazitelné kanály a jejich vlastnosti závisí na modulu CI.)

Pokud se nezobrazují zašifrované kanály

➔ ☎ > [🔊] (na obrazovce) > [Live TV] > [Možnosti vysílání] > [Common Interface]

- Na trhu mohou být k dispozici některé moduly CI se staršími verzemi firmwaru, které plně nespolupracují s touto novou verzí CI+ v1.4 TV. V takovém případě se obraťte na svého poskytovatele obsahu.
- Podrobnosti získáte v nápovědě [eNápověda Panasonic] (Vyhledávání podle účelu > Funkce > Common Interface), v návodu k použití modulu CI nebo od poskytovatele obsahu.
- Před opravou, přesunem nebo likvidací nezapomeňte vyjmout kartu modulu CI.

## Výchozí nastavení

Při prvním zapnutí televizoru se zobrazí obrazovka nastavení. Postupujte podle vedení na obrazovce.

- 1 Zvolte si svůj jazyk
- 2 Zvolte si své místo
- 3 Vyberte režim televizor
  - Pro domácí použití se doporučuje vybrat [Pokračovat].
- 4 Spárujte svůj dálkový ovladač se svým televizorem
  - Spárování dálkového ovladače se dokončí automaticky.
- 5 Povolit síť
  - Vyberte [Povolit] pro připojení k internetu nebo vyberte [Zakázat], pokud připojení není vyžadováno.
  - Při bezdrátovém připojení vyberte přístupový bod, ke kterému se chcete připojit. Pro pozdější nastavení můžete přeskočit stisknutím tlačítka (🔍/🔍) na dálkovém ovladači.
  - Při použití kabelového připojení se internetové připojení vytvoří automaticky.
- 6 Přihlaste se na svůj účet Amazon
  - Chcete-li používat funkce související s Amazon, Fire TV a Alexa, budete se muset přihlásit ke svému účtu Amazon. Všimněte si, že tento krok je přeskočen, pokud není k dispozici připojení k internetu.
  - Můžete se přihlásit pomocí smartphonu, QR kódu nebo dálkového ovladače. Postupujte podle vedení na obrazovce.
- 7 Vyhledávání televizních kanálů
  - Vyberte [Start] pro zahájení vyhledávání.
- 8 Rodičovská kontrola (PIN kód)
  - Specifikace atd. se mohou v důsledku aktualizací softwaru změnit.
  - Abyste mohli používat různé služby, jako jsou hlasové ovládání a služby streamování videa, budete potřebovat připojení k internetu a přihlášení ke svému účtu Amazon.
  - Pokud nastavíte kód PIN, můžete být požádáni o zadání kódu PIN při pokusu o přístup k některým nabídkám, službám, obsahu atd.

## ■ Domácnost

„Domácnost“ je vstupní branou k televizním programům, aplikacím a připojeným zařízením. Domovská stránka se zobrazí stisknutím  a poskytuje snadný způsob přístupu ke všem funkcím, jak je uvedeno níže (příklad).



1 Profil / Vstupy / Vyhledat / Domácnost / Live TV / Moje položky

- Například: chcete-li sledovat televizi -

Po výběru  stiskněte  na dálkovém ovladači a vyberte kanál pomocí 





2 Aplikace



3 Nabídka Nastavení

- Zobrazte obrazovku pro provedení pokročilých nastavení televizoru.



- Podrobnosti viz [eNápověda Panasonic] (Vyhledávání podle účelu > Funkce > Domácnost).

### <Poznámka>

- Pokud je položka [Automatické vypnutí] ( > ) (na obrazovce) > [Preference] > [Úsporný režim]) nastavena na [ZAPNUTO] (tovární nastavení), televizor přejde do pohotovostního režimu, jestliže po dobu 4 hodin není provedena žádná operace.
- Pokud je položka [Vypnutí bez signálu] ( > ) (na obrazovce) > [Preference] > [Úsporný režim]) nastavena na [ZAPNUTO] (tovární nastavení), televizor přejde do pohotovostního režimu, jestliže po dobu 10 minut není přijímán žádný signál a není provedena žádná operace.
- Přeladění všech kanálů

➔  >  (na obrazovce) > [Live TV] > [Možnosti vysílání] > [Menu ladění] > [Automatické ladění]

- Pozdější přidání dostupného režimu televizního signálu

➔  >  (na obrazovce) > [Live TV] > [Možnosti vysílání] > [Nastavení televizních signálů]

- Vrácení všech nastavení do výchozího stavu

➔ [Reset do továrního výchozího nastavení] (str. 13)

## Uspořádání ovládacích prvků

### Dálkový ovladač

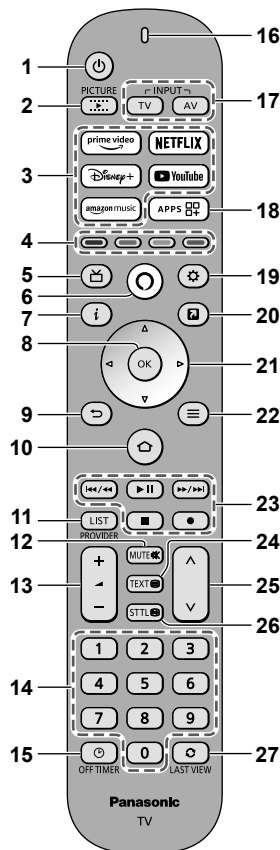

1 : Přepíná televizor na zapnuto / vypnuto (pohotovostní režim)

2 Režim prohlížení

3 Služba streamování

4 Barevná tlačítka (červené, zelené, žluté, modré)

5 TV průvodce

6 Hlasové tlačítko Alexa

- Chcete-li používat hlasové ovládání, stiskněte a podržte tlačítko a mluvíte do mikrofonu.
- Některé dovednosti a funkce Alexa nemusí být dostupné ve všech zemích nebo jazycích a mohou se kdykoli změnit.
- Zda Alexa zareaguje nebo ne, závisí na hlasitosti/tónu vašeho hlasu a okolním hluku.
- Chcete-li provádět vyhledávání a další funkce, musí být toto zařízení připojeno k internetu.

7 Informace

8 OK



## 9 Návrat

## 10 Domácnost ➔ (str. 10)

## 11 POSKYTOVATEL/SEZNAM

## 12 Zapnutí / vypnutí zvuku

## 13 Zvyšování / snižování hlasitosti

## 14 Číselná tlačítka

## 15 Vypnout časový spínač

## 16 Mikrofon

### Kontrolka LED

- Při použití dálkového ovladače svítí v různých barvách.

## 17 Volba vstupního režimu

## 18 Seznam aplikací

## 19 Rychlá nastavení

- Zobrazuje na obrazovce rychlá nastavení, jako je Obraz a Obrazovka.

## 20 MY APP (přidání oblíbenou aplikaci.)

## 21 Kurzorová tlačítka

## 22 Menu

## 23 Operace pro obsah, připojené zařízení atd.

## 24 Teletext

## 25 Přepínání kanálů nahoru / dolů

## 26 Titulky

## 27 Poslední přístup

### Kontrolka / ovládací panel

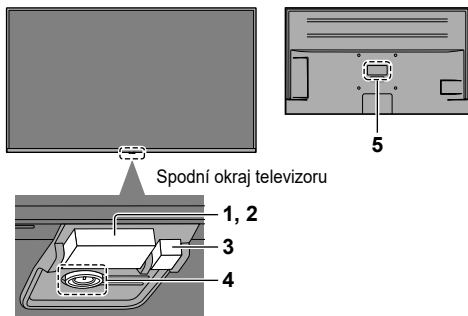

Spodní okraj televizoru

### 1 Přijímač signálu dálkového ovladače (pro infračervenou komunikaci)

- Neumisťujte žádné předměty mezi dálkový ovladač a senzor dálkového ovládání na TV.

### 2 Snímač okolního osvětlení

- Monitoruje okolní osvětlení, aby odpovídajícím způsobem přizpůsobil obraz, pokud jsou [Automatický jas] a [Automatické vyvážení bílé] ([] > [Obraz] > [Senzor osvětlení okolí]) nastaveny na [Zapnuto].

### 3 LED Napájení

**Červená:** Pohotovostní režim

**Zelená:** Zapnuto

- Automaticky upravuje jas LED diod na odpovídající úroveň v závislosti na okolním osvětlení.

**Oranžová:** Pohotovostní režim s některými aktivními funkcemi (např. nahrávání)

## 4 Tlačítko napájení

- Stiskněte tlačítko pro zapnutí.
- Když je televizor zapnutý, stisknutím tlačítka zobrazíte průvodce ovládaním.  
Výběr položky se přepíná mezi Vypnout, Vstupy\*, Zvýšit-Snížit hlasitost, Zvýšit-Snížit kanál a Konec při každém stisknutí tlačítka Napájení a stisknutí a podržení po dobu asi 2 sekund umožňuje ovládací položky.  
\* Jakmile se zobrazí seznam pro výběr vstupu, stiskněte tlačítko pro výběr vstupu. Stiskněte a přidržte tlačítko znovu pro potvrzení.
- Chcete-li Vypnout (Pohotovostní režim) pomocí tlačítka na samotném televizoru, stiskněte a podržte tlačítko Napájení po dobu asi 2 sekund, když je vybrána možnost Vypnout.
- Abyste zařízení zcela vypnuli, musíte vytáhnout síťovou zástrčku ze zásuvky.
- []: Pohotovostní režim / Zapnuto (spodní okraj televizoru)

## 5 Štítek s názvem modelu

### Zařízení Bluetooth®

#### Spárování zařízení Bluetooth®

Tento televizor podporuje komunikaci Bluetooth®.

Zařízení Bluetooth®, která byla zaregistrována (spárována) s tímto televizorem, se mohou připojit k tomuto televizoru (komunikovat s ním).

- Při registraci (spárování) zařízení Bluetooth® s tímto televizorem přesuňte zařízení do vzdálenosti 50 cm od televizoru.
- Nelze zaregistrovat (spárovat) zařízení Bluetooth®, která nejsou kompatibilní s tímto televizorem.
- Pokud je zařízení podporující technologii Bluetooth®, které jste zaregistrovali (spárovali) s tímto televizorem, později zaregistrováno a použito na jiném zařízení, může být poté pro tento televizor nedostupné. Pokud k tomu dojde, znovu zaregistrujte zařízení na tomto televizoru.
- Na tomto televizoru můžete zaregistrovat zvuková zařízení Bluetooth®, která podporují A2DP. Vzhledem k vlastnostem bezdrátové technologie bude mezi přehráváním videa a zvuku určitě zpoždění.

Není možné současně používat více než jedno audio zařízení, které podporuje A2DP.

- Podrobnosti viz [eNápověda Panasonic] (Vyhledávání podle účelu > Funkce > Nastavení zařízení Bluetooth®).

## Párování dálkového ovladače

K přenosu mezi televizorem a dálkovým ovladačem lze použít bezdrátovou technologii Bluetooth® nebo funkci infračervené komunikace.

Protože hlasové ovládání (str. 10) používá bezdrátovou technologii Bluetooth®, je třeba dálkový ovladač zaregistrovat (spárovat) s televizorem.

- Pokud používáte dálkový ovladač poprvé po zakoupení, stisknete-li libovolné tlačítko a nasměrujete dálkový ovladač s vloženými bateriemi na přijímač signálu, automaticky se zaregistruje (spáruje).
- Při registraci směřujte dálkovým ovladačem k přijímači signálu dálkového ovládání na televizoru, ve vzdálenosti přibližně 50 cm.
- Pokud jsou baterie v dálkovém ovladači téměř vybité, registrace nemusí být dokončena správně.

### ■ Registrace dálkového ovladače

Následujícím způsobem vyberte [Přidat nový dálkový ovladač] a postupujte podle vedení na obrazovce.

⊙ > [🔌] (na obrazovce) > [Dálkové ovladače a zařízení Bluetooth] > [Hlasové dálkové ovladače pomocí Alexa] > [Přidat nový dálkový ovladač]

**Pokud máte problémy se spárováním dálkového ovladače Bluetooth, musíte jej resetovat a zkusit to znovu.**

- 1 Stiskněte současně tlačítka, jak je ukázáno na obrázku níže, a držte je stisknutá po dobu 12 sekund.



- 2 Stiskněte tlačítka a čekejte 5 sekund.
- 3 Vyjměte baterie a vložte je zpět.

### <Poznámka>

- Pokud je dálkový ovladač registrován (spárován) s televizorem, komunikuje prostřednictvím Bluetooth®. Při použití komunikace Bluetooth® nebudete muset směřovat dálkové ovládání na přijímač signálu dálkového ovládání televizoru.

## Otázky a odpovědi

Dříve než se obrátíte na servis nebo zákaznickou podporu, projděte si tyto jednoduché postupy umožňující řešení problému.

- Podrobnost viz [eNápověda Panasonic] (Podpora > Otázky a odpovědi).
- Pokuste se restartovat televizor.
  - ⊙ > [🔌] (na obrazovce) > [Zařízení a software] > [Restart]
  - Stiskněte a podržte tlačítko napájení na televizoru po dobu 15 sekund nebo déle.

### Televizor se nezapíná

- Ověřte, zda je napájecí kabel zapojen do televizoru a do zásuvky.

### Televizor se přepíná do pohotovostního režimu

- Je aktivována funkce Automatické přepínání do pohotovostního režimu.

### Dálkový ovladač nepracuje nebo vypadává

- Byl dálkový ovladač spárován s televizorem přes Bluetooth®? ➔ (str. 12)
- Jsou správně nainstalovány baterie?
- Baterie mohou být vybité. Vyměňte je za nové.
- Provoz dálkového ovladače není možný kvůli spuštění systému, když LED bliká oranžově. Dálkový ovladač můžete používat poté, co se LED dioda rozsvítí trvale červeně.
- Dálkový ovladač namiřte přímo na přijímač signálu dálkového ovládání na televizoru (do vzdálenosti přibližně 7 m a úhlu 30 stupňů od přijímače signálu).\*
- Televizor umístěte stranou od slunečního světla nebo jiných zdrojů jasného světla, aby nedocházelo k ozáření snímače signálu dálkového ovladače.\*

\* Při použití infračervené komunikace

### Nezobrazuje se obraz

- Zkontrolujte, zda je televizor zapnutý.
- Ověřte, zda je napájecí kabel zapojen do televizoru a do zásuvky.
- Ověřte si, zda byl zvolen správný vstupní režim.
- Jsou [Úroveň svítivosti] nebo [Kontrast] nastaveny na minimum?
  - ➔ ⊙ > [Obraz] > [Jas]
- Zkontrolujte všechny připojené kabely a ověřte si, zda pevně drží na místě.

## Je zobrazen neobvyklý obraz

- Tento televizor je vybaven vlastní vestavěnou diagnostikou. Proveďte diagnostiku problémů s obrazem a zvukem.
  - ➔ **☺** > **[⚙️]** (na obrazovce) > **[Zařízení a software]** > **[Vlastní test TV]**
- Vypněte televizor vytažením ze zásuvky, poté jej zapněte zastrčením zástrčky do zásuvky.
- Pokud problém přetrvává, inicializujte všechna nastavení.
  - ➔ **☺** > **[⚙️]** (na obrazovce) > **[Zařízení a software]** > **[Reset do továrního výchozího nastavení]**
    - Při inicializaci si můžete vybrat, zda chcete nahrané programy vymazat nebo zachovat.

## Obraz nebo zvuk z externího zařízení je neobvyklý, pokud je zařízení připojeno přes HDMI

- Nastavte [Automat. nastavení HDMI] na [Režim1].
  - ➔ (str. 9)

## Ze zařízení připojeného přes HDMI nevychází žádný zvuk

- Nastavte výstupní formát zvuku připojeného HDMI zařízení na hodnotu PCM.

## Funkce hlasového ovládání nefunguje

- Byl dálkový ovladač spárován s televizorem přes Bluetooth®? ➔ (str. 12)
- Zkontrolujte síťová připojení a nastavení.

## Díly TV se zahřívají

- Části televizoru se mohou zahřívát. Tyto nárůsty teploty nepředstavují žádný problém pro výkon ani kvalitu.

## Když na panel displeje zatlačíte prstem, panel se mírně ohne a ozve se zvuk

- Aby se zabránilo poškození panelu, je okolo něj malá mezera. Nejedná se o poruchu.

## O dotazech

- Pro pomoc se obraťte na místního prodejce značky Panasonic. Abychom mohli odpovědět na dotazy týkající se obsahu, které vyžadují vizuální potvrzení z vaší strany, dalších jevů apod., je třeba, abyste byli přítomni u televizoru.

# Údržba

## Nejprve vyjměte zástrčku napájecího kabelu ze zásuvky.

### Panel, rámeček, podstavec

#### Pravidelná péče:

Zlehka vyčistěte plochu zobrazovacího panelu, skříň nebo podstavec pomocí měkkého hadříku, abyste odstranili nečistoty a otisky prstů.

#### Pro zaschlé nečistoty:

- (1) Nejdříve očistěte prach z povrchu.
- (2) Navlhčete měkký hadřík čistou vodou nebo zředěným neutrálním saponátem (1 díl saponátu na 100 dílů vody).
- (3) Důkladně hadřík vyždímejte. (Dbejte na to, aby se dovnitř televizoru nedostala kapalina, mohlo by dojít k poruše produktu.)
- (4) Opatrně otřete vlhkost a setřete nepoddajné nečistoty.
- (5) Nakonec setřete veškerou vlhkost.

#### <Pozor>

- Nepoužívejte tvrdé utěrky nebo houbičky s tvrdou plochou, jinak může dojít k poškrábání povrchu.
- Nenanašujte na povrch repelenty, rozpouštědla, ředidla nebo jiné těkavé látky. Mohou snížit kvalitu povrchu nebo způsobit odlopávání barvy.
- Povrch panelu displeje je speciálně upraven a lze jej snadno poškodit. Dávejte pozor, abyste na povrch neklepali nebo neškrábali nehtem nebo jinými tvrdými předměty.
- Nedovolte, aby rámeček nebo podstavec přišly na delší dobu do kontaktu s pryží nebo PVC substancí. Může se tím snížit kvalita povrchu.

### Zástrčka napájecího kabelu

Pravidelně zástrčku napájecího kabelu otírejte suchým hadříkem. Vlhkost a prach mohou způsobit požár nebo úraz elektrickým proudem.

# Technické údaje

## ■ TV

### Číslo modelu

Model s úhlopříčkou 43": TV-43W90AEG

Model s úhlopříčkou 50": TV-50W90AEG

Model s úhlopříčkou 55": TV-55W90AEG

Model s úhlopříčkou 65": TV-65W90AEG

### Zdroj napájení

Střídavé napětí 220–240 V, 50 / 60 Hz

### Panel

LCD panel s LED podsvícením

### Zvuk

#### Výkon reproduktorů

20 W (10 W × 2)

#### Sluchátka / Subwoofer

3,5 mm stereofonní minijack × 1

### Připojovací konektory

#### Vstup HDMI 1 / 2 / 3 / 4

Konektory typu A

HDMI 1:

4K144 Hz, VRR (Variable Refresh Rate), AMD FreeSync™ Premium, Content Type, Deep Colour, x.v.Colour™

HDMI 2:

4K144 Hz, VRR (Variable Refresh Rate), AMD FreeSync™ Premium, Content Type, eARC (Enhanced Audio Return Channel) / ARC (Audio Return Channel), Deep Colour, x.v.Colour™

HDMI 3 / 4:

4K, Content Type, Deep Colour, x.v.Colour™

- Tento televizor podporuje funkci "HDMI Control 5".

#### Slot na kartu

Zdíčka pro Common Interface (odpovídá CI Plus) × 1

#### ETHERNET

RJ45, IEEE802.3 10BASE-T / 100BASE-TX

- Jako kabel LAN použijte stíněný (STP) síťový kabel.

#### USB 1 / 2

USB 1:

Stejnoseměrné napětí  $\text{---}$  5 V, Max. 900 mA [SuperSpeed USB (USB 3.0)]

USB 2:

Stejnoseměrné napětí  $\text{---}$  5 V, Max. 500 mA [Hi-Speed USB (USB 2.0)]

#### Výstup DIGITAL AUDIO

PCM / Dolby Audio, optický kabel

## Přijímací systémy / název pásma

#### Satelit

DVB-S / S2

Přijímač – mezifrekvenční (IF) pásmo: 950 MHz až 2150 MHz

#### Digitální

DVB-T / T2, DVB-C

Pokrytí kanálu: UHF / VHF / Kabel

### Vstup satelitní antény

Zásuvka typu F 75 Ω × 1

### Anténní vstup

VHF / UHF

### Provozní podmínky

#### Teplota

0°C - 35°C

#### Vlhkost

Relativní vlhkost 20 % – 80 % (nesrážlivá)

### Veštvavené rozhraní bezdrátové sítě

#### Kompatibilita se standardy a frekvenční pásmo

IEEE802.11ax: Pásmo 6 GHz

IEEE802.11a/n/ac/ax: Pásmo 5 GHz

IEEE802.11b/g/n/ax: Pásmo 2,4 GHz

#### Zabezpečení

WPA3-SAE (AES)

WPA2-PSK (TKIP/AES)

WPA-PSK (TKIP/AES)

WEP (64 bitů/128 bitů)

### Bezdrátová technologie Bluetooth®\*

#### Kompatibilita se standardy a frekvenční pásmo

Bluetooth® 5.3: Pásmo 2,4 GHz

\* Pro tento televizor nejsou k dispozici všechna zařízení kompatibilní s technologií Bluetooth®. Je možné použít až 5 zařízení současně.

#### <Poznámka>

- Vzhled a technické údaje se mohou měnit bez předchozího upozornění. Údaje o hmotnosti a rozměrech jsou uvedeny přibližně.
- Informace o softwaru s otevřeným zdrojovým kódem viz [eNápověda Panasonic] (Vyhledávání podle účelu > Nejprve si přečtěte > Před použitím > Licence).

### Záznamy zákazníka

Číslo modelu a výrobní číslo tohoto výrobku lze vyhledat na jeho zadním panelu. Toto výrobní číslo byste si měli zapsat na níže vyhrazené místo a uschovat si tuto knihu včetně dokladu o zakoupení jako stálý záznam o zakoupení tohoto přístroje, za účelem identifikace při odcizení nebo ztrátě a také kvůli záručním službám.

#### Číslo modelu

#### Výrobní číslo

## Instrukcja obsługi Telewizor LED

Polski

Nr modelu

**TV-43W90AEG**

**TV-50W90AEG**

**TV-55W90AEG**

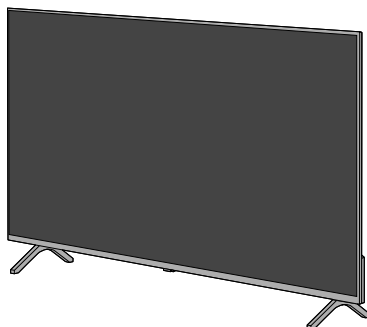

**TV-65W90AEG**





(obraz: TV-50W90AEG)

### **Aby uzyskać bardziej szczegółowy opis, należy zapoznać się z poniższymi informacjami:**

- W przypadku ustawień związanych z wyświetlaniem transmisji oraz ustawień związanych z przewodnikami po programach, nagrywaniem, jakością obrazu, jakością dźwięku itp.

 >  (na ekranie) > [Urządzenia i oprogramowanie] > [e-POMOC Panasonic]

- W przypadku kwestii związanych z usługami Amazon, Fire TV i Alexa:

 >  (na ekranie) > [Pomoc] (wymagane jest połączenie z Internetem)

Należy pamiętać, że powyższe informacje mogą ulec zmianie bez powiadomienia. (stan na luty 2024 r.)

Dziękujemy, że zakupili Państwo ten produkt firmy Panasonic.

Prosimy starannie przeczytać instrukcję przed włączeniem produktu i zachować ją do wykorzystania w przyszłości.

Przed użyciem prosimy o dokładne przeczytanie punktu "Środki ostrożności" w niniejszej instrukcji obsługi.

Rysunki pokazane w instrukcji obsługi służą wyłącznie celom ilustracyjnym.

W przypadku zaistnienia potrzeby zwrócenia się o pomoc do autoryzowanego serwisu Panasonic należy się zapoznać z Postanowieniami gwarancji ogólnoeuropejskiej.

# Spis treści

## Koniecznle przeczytaj

Ważna uwaga .....	3
Środki ostrożności .....	4
Montaż wspornika ściennego .....	8
Połączenia .....	8
Ustawienia początkowe .....	9
Elementy sterujące .....	10
Często zadawane pytania .....	12
Konserwacja .....	13
Dane techniczne .....	14

- Szczegółowe informacje na temat instalacji telewizora można znaleźć na osobnej karcie.
- Przedstawione ilustracje mogą różnić się w zależności od modelu.
- Ten telewizor jest produktem firmy Panasonic, która nie jest powiązana z firmą Amazon.com, Inc. lub jakąkolwiek jednostką stowarzyszoną firmy Amazon.
- Aby uzyskać dostęp do niektórych usług online, użytkownik musi zalogować się na konto Amazon.
- Niektóre usługi podlegają zmianom lub wycofaniu w dowolnym momencie, mogą nie być dostępne we wszystkich krajach, obszarach i językach lub w jakości 4K, HDR, UHD, HLG, DOLBY VISION albo DOLBY ATMOS, a także mogą wymagać oddzielnych subskrypcji.
- Ponieważ system operacyjny Fire TV jest okresowo aktualizowany, obrazy, instrukcje dotyczące nawigacji, tytuły oraz lokalizacje opcji menu przedstawione w tej instrukcji mogą różnić się od tych wyświetlanych na ekranie.
- Niniejszy dokument został utworzony w oparciu o informacje aktualne w lutym 2024 r.

---

Terminy „HDMI” oraz „Multimedialny interfejs wysokiej jakości HDMI”, charakterystyczny kształt produktów HDMI (HDMI trade dress) oraz Logo HDMI stanowią znaki towarowe lub zastrzeżone znaki towarowe spółki HDMI Licensing Administrator, Inc.

---

Dolby, Dolby Vision, Dolby Vision IQ, Dolby Atmos, Dolby Audio i symbol z podwójnym D są znakami towarowymi firmy Dolby Laboratories Licensing Corporation.

Wyprodukowano na licencji Dolby Laboratories.

Poufne prace niepublikowane.

Copyright © 1992-2022 Dolby Laboratories.

Wszystkie prawa zastrzeżone.

---

Wi-Fi® jest zarejestrowanym znakiem towarowym organizacji Wi-Fi Alliance®.

WPA3™, WPA2™, WPA™ to znaki towarowe Wi-Fi Alliance®.

---

Nazwa i logo Bluetooth® są zastrzeżonymi znakami towarowymi firmy Bluetooth SIG, Inc., a firma Panasonic Holdings Corporation używa tych znaków na mocy licencji.

---

DVB oraz logo DVB są znakami towarowymi należącymi do DVB Project.

---

x.v.Colour™ jest znakiem towarowym.

---

DISEqC™ jest znakiem towarowym firmy EUTELSAT.

---

YouTube i logo YouTube są znakami towarowymi firmy Google LLC.

---

Amazon, Prime Video, Fire i wszelkie powiązane znaki są znakami towarowymi Amazon.com Inc. lub jednostek stowarzyszonych.

---

© Disney

---

Ten produkt spełnia wymagania danych technicznych UHD Alliance: UHDA Specified Reference Mode, Wersja 1.0. Logo FILMMAKER MODE™ jest znakiem towarowym UHD Alliance, Inc. w Stanach Zjednoczonych i innych krajach.

---

© 2022 Advanced Micro Devices, Inc. Wszystkie prawa zastrzeżone. AMD, logo AMD Arrow, FreeSync oraz ich kombinacje są znakami towarowymi Advanced Micro Devices, Inc.

---

# Ważna uwaga

## Uwagi dotyczące funkcji DVB/nadawania danych/IPTV

- Telewizor ten został zaprojektowany, aby spełnić warunki (stan na luty 2024 r.) dotyczące naziemnej telewizji cyfrowej DVB-T / T2 (MPEG2, MPEG4-AVC(H.264) i MPEG HEVC(H.265)), cyfrowej telewizji kablowej DVB-C (MPEG2, MPEG4-AVC(H.264) i MPEG HEVC(H.265)) oraz cyfrowej telewizji satelitarnej DVB-S (MPEG2, MPEG4-AVC(H.264) i MPEG HEVC(H.265)).  
Informacje na temat dostępności cyfrowej telewizji naziemnej DVB-T / T2 i satelitarnej DVB-S w danym regionie można uzyskać u lokalnego dystrybutora.  
Informacje na temat dostępności cyfrowej telewizji kablowej DVB-C dla tego telewizora można uzyskać u operatora telewizji kablowej.
- Niniejszy telewizor może nie odbierać prawidłowo sygnałów niezgodnych ze standardami DVB-T / T2, DVB-C lub DVB-S.
- W niektórych krajach, regionach, u niektórych nadawców, operatorów oraz w przypadku niektórych satelitów lub środowisk sieciowych pewne funkcje mogą być niedostępne.
- Nie wszystkie moduły CI działają prawidłowo z tym telewizorem. W celu uzyskania informacji na temat dostępnych modułów CI należy skontaktować się z operatorem.
- Telewizor ten może nie działać prawidłowo z modułem CI, który nie został zatwierdzony przez operatora.
- W zależności od operatora mogą być pobierane dodatkowe opłaty.
- Nie jest gwarantowana zgodność telewizora z przyszłymi usługami.

Aplikacje internetowe i funkcja sterowania głosowego są udostępniane przez odpowiednich dostawców usług i mogą podlegać zmianom, przerwom w działaniu lub wycofaniu.

Firma Panasonic nie ponosi odpowiedzialności i nie udziela gwarancji w zakresie dostępności lub ciągłości świadczenia usług.

Firma Panasonic nie gwarantuje działania ani wydajności urządzeń peryferyjnych innych producentów. Firma Panasonic nie przyjmuje żadnej odpowiedzialności ani zobowiązań odszkodowawczych wynikających z działania i/lub wydajności takich urządzeń peryferyjnych innych producentów.

## Uszkodzenia

- Z wyjątkiem sytuacji, w których odpowiedzialność została przyznana przez przepisy lokalne, Panasonic nie ponosi odpowiedzialności za awarie produktu spowodowane nieprawidłowym użytkowaniem lub korzystaniem z niego, a także inne problemy lub uszkodzenia powstałe przy użytkowaniu produktu.
- Firma Panasonic nie będzie ponosić odpowiedzialności za utratę danych itp. w wyniku katastrof.
- Gwarancja nie obejmuje urządzeń zewnętrznych przygotowanych oddzielnie przez klienta. Dbanie o dane przechowywane na takich urządzeniach jest odpowiedzialnością klienta. Firma Panasonic nie będzie ponosiła odpowiedzialności za nadużycia takich danych.

## Postępowanie z danymi klienta

Dane osobowe klienta mogą być rejestrowane w pamięci telewizora przez nadawców telewizyjnych lub dostawców aplikacji. Przed naprawą, przekazaniem lub pozbyciem się tego telewizora należy wymazać wszystkie zapisane w jego pamięci dane zgodnie z następującą procedurą.

➔ [Przywróć ustawienia domyślne] (str. 13)

Dane klienta mogą być gromadzone przez dostawcę za pośrednictwem aplikacji dostarczonych przez firmy zewnętrzne na tym telewizorze lub w witrynie internetowej. Prosimy z wyprzedzeniem zaakceptować warunki świadczenia usługi itp.

- Firma Panasonic nie będzie ponosić odpowiedzialności za gromadzenie lub wykorzystywanie danych klienta za pośrednictwem aplikacji dostarczonych przez firmy zewnętrzne na tym telewizorze lub w witrynie internetowej.
- Podczas wprowadzania numeru karty kredytowej, imienia i nazwiska itp. należy zwrócić szczególną uwagę na wiarygodność danego dostawcy.
- Dane mogą być rejestrowane m.in. na serwerze dostawcy. Przed naprawą, przekazaniem lub pozbyciem się tego telewizora należy wymazać wszystkie zapisane na nim dane zgodnie z warunkami świadczenia usługi i innymi przepisami dostawcy.

Nagrywanie treści oraz ich odtwarzanie na tym lub dowolnym innym urządzeniu może wymagać pozwolenia właściciela praw autorskich lub innych praw do tych treści. Firma Panasonic nie jest upoważniona do udzielania takiego pozwolenia i go nie udziela oraz wyraźnie nie przyjmuje żadnego prawa, możliwości lub intencji uzyskania takiego pozwolenia w imieniu użytkownika. Użytkownik odpowiada za zapewnienie, że korzystanie z tego lub dowolnego innego urządzenia będzie zgodne z ustawodawstwem w zakresie prawa autorskiego obowiązującym w kraju użytkownika. W celu uzyskania dalszych informacji o odpowiednich prawach i przepisach należy zapoznać się z tym ustawodawstwem lub skontaktować się z właścicielem praw do treści, które użytkownik chce nagrać lub odtworzyć.

Na opisywany produkt udzielana jest użytkownikowi licencja w ramach AVC Patent Portfolio License na wykorzystywanie go do zastosowań osobistych przez konsumenta lub innych niezwiązanych z otrzymywaniem wynagrodzenia w celu (i) kodowania materiałów wideo zgodnie ze standardem AVC („AVC Video”) i/lub (ii) dekodowania materiałów AVC Video, które zostały zakodowane przez użytkownika w ramach działalności osobistej i/lub zostały uzyskane od dostawcy materiałów wideo posiadającego licencję na materiały AVC Video. Żadna licencja nie jest przyznawana, gdy chodzi o jakiegokolwiek inne zastosowania.

Dodatkowe informacje można uzyskać w firmie MPEG LA, L.L.C.  
Zobacz <http://www.mpegla.com>

 Ten znak oznacza, że produkt działa na prąd zmienny.

 Ten znak oznacza, że produkt działa na prąd stały.

 Ten znak oznacza urządzenie elektryczne klasy II lub podwójnie izolowane – produkt nie wymaga podłączenia doziemienia.

Transportować tylko w ustawieniu pionowym.

## Środki ostrożności

Aby uniknąć ryzyka porażenia prądem, pożaru, uszkodzenia lub obrażeń, należy przestrzegać poniższych ostrzeżeń i przestróg:

### ■ Wtyczka przewodu zasilania oraz przewód zasilania <Ostrzeżenie>

Jeżeli stwierdzisz cokolwiek odbiegającego od normy, natychmiast odłącz przewód zasilania!

- Typ wtyczki zasilającej może się różnić w zależności od kraju.

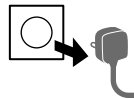

- Włóż wtyczkę przewodu zasilania do końca do gniazda elektrycznego.
- W przypadku odłączania zasilania należy zawsze upewnić się, że wtyczka przewodu zasilania jest najpierw odłączana od gniazda elektrycznego.
- Aby całkowicie wyłączyć urządzenie, konieczne jest wyciągnięcie wtyczki przewodu zasilania z gniazda.  
W związku z tym wtyczka przewodu zasilającego musi być łatwo dostępna w każdym czasie.
- Odłącz wtyczkę przewodu zasilania podczas czyszczenia odbiornika telewizyjnego.
- Nie dotykaj wtyczki przewodu zasilania mokrymi rękoma.



- Nie uszkadzaj przewodu zasilania.

- Nie umieszczaj ciężkich przedmiotów na przewodzie zasilania.



- Nie umieszczaj przewodu w pobliżu przedmiotów o wysokiej temperaturze.



- Nie ciągnij za przewód zasilania. Podczas odłączania wtyczki od zasilania trzymaj za wtyczkę.



- Nie przenoś telewizora, kiedy przewód zasilania jest podłączony do gniazda elektrycznego.
- Nie skręcaj, nie zginaj nadmiernie ani nie rozciągaj przewodu zasilania.
- Nie używaj uszkodzonej wtyczki przewodu zasilania ani uszkodzonego gniazda elektrycznego.
- Upewnij się, że telewizor nie jest ustawiony na przewodzie zasilania.
- Nie używaj żadnych innych przewodów zasilania niż dołączony do telewizora.



## ■ Zachowaj ostrożność

### <Ostrzeżenie>

- Nie zdejmuj pokryw i nigdy nie dokonuj samodzielnych modyfikacji telewizora, ponieważ istnieje ryzyko stycznego z częściami będącymi pod napięciem i porażenia elektrycznego. Wewnątrz brak jest części, które mogłyby być naprawiane przez użytkownika.



- Nie wystawiaj telewizora na działanie deszczu lub nadmiernej wilgotności. Nie umieszczaj nad urządzeniem naczyń z wodą, takich jak np. wazon i nie poddawaj odbiornika działaniu kapiącej lub rozpryskiwanej wody.



- Nie pozwól, aby przez otwory wentylacyjne do wnętrza telewizora wpadły jakiegokolwiek przedmioty.
- Jeśli telewizor jest używany w obszarze, w którym owady mogą się łatwo dostać do jego wnętrza.

Owady, takie jak meszki, pająki, pająki, mrówki itd. mogą się dostać do wnętrza telewizora, co może spowodować uszkodzenie telewizora lub ich uwięzienie w obszarze widocznym na ekranie telewizora, np. wewnątrz ekranu.

- Jeśli telewizor jest używany w obszarze zapyłonym lub zadymionym.

Cząsteczki pyłu/dymu mogą się dostać do wnętrza telewizora przez otwory wentylacyjne w trakcie normalnej pracy i mogą zostać tam uwięzione. Może to powodować przegrzanie, usterkę, obniżenie jakości obrazu itd.

- Nie używaj niezatwierdzonych stojaków / elementów mocujących. Aby wykonać ustawianie lub instalację zatwierdzonego uchwytu ściennego, koniecznie skonsultuj się z lokalnym dystrybutorem Panasonic.
- Nie naciskaj z żadną siłą ani nie uderzaj panelu wyświetlacza.
- Upewnij się, że dzieci nie wspinają się na telewizor.
- Nie umieszczaj telewizora na powierzchni pochylonej lub niestabilnej i upewnij się, że telewizor nie wisi nad krawędzią podstawy.



## Ryzyko utraty stabilności

Telewizor może upaść, powodując poważne obrażenia lub zgon. Można uniknąć wielu urazów, szczególnie u dzieci, przez podjęcie prostych środków ostrożności, między innymi:

- ZAWSZE korzystaj z szafek lub stojaków bądź sposobów montażu zalecanych przez producenta telewizora.
- ZAWSZE korzystaj z mebli sprawdzonych pod względem bezpiecznego oparcia dla telewizora.
- ZAWSZE upewnij się, że telewizor nie wystaje poza krawędź mebla, na którym jest ustawiony.
- ZAWSZE instruować dzieci o zagrożeniach związanych ze wspinaniem się na meble, aby dosięgnąć telewizora albo jego przycisków.
- ZAWSZE prowadzić przewody i kable podłączone do telewizora tak, aby nie można było się o nie potknąć, zacześcić lub ich pociągnąć.
- NIGDY nie umieszczaj telewizora w miejscu niestabilnym.
- NIGDY nie umieszczaj telewizora na wysokim meblu (na przykład na szafach lub regałach na książki) bez przymocowania mebla i telewizora do odpowiedniej podpory.

- NIGDY nie umieszczaj telewizora na tkaninie lub innych materiałach znajdujących się pomiędzy telewizorem a meblem, na którym stoi.
- NIGDY nie umieszczaj na górze telewizora lub na meblu, na którym on stoi, przedmiotów, po które dzieci mogłyby się wspiąć, takich jak zabawki lub piloty zdalnego sterowania.

Powyższe uwagi należy stosować również do telewizora posiadanego dotychczas i przeniesionego w inne miejsce.

- Ten telewizor jest przeznaczony do użytku na blacie stolika.
- Nie wystawiaj telewizora na bezpośrednio działanie promieni słonecznych ani innych źródeł ciepła.



**Nie należy umieszczać w pobliżu urządzenia świec lub innych źródeł ognia, gdyż może to spowodować pożar.**



## ■ Niebezpieczeństwo uduszenia/zadławienia

### <Ostrzeżenie>

- Opakowanie tego produktu może stwarzać ryzyko uduszenia się, a niektóre części ze względu na niewielki rozmiar mogą stwarzać niebezpieczeństwo zadławienia się u małych dzieci. Wspomniane elementy należy chronić przed małymi dziećmi.

## ■ Stojak

### <Ostrzeżenie>

- Nie rozbieraj ani nie przerabiaj stojaka.

### <Przeostroga>

- Nie używaj żadnego innego stojaka niż ten dołączony do tego telewizora.
- Nie używaj stojaka, jeżeli jest on zdeformowany lub fizycznie uszkodzony. W takim przypadku zwróć się natychmiast do najbliższego dystrybutora Panasonic.
- Podczas montażu upewnij się, że wszystkie wkręty zostały dobrze dokręcone.
- Upewnij się, czy telewizor nie został uszkodzony podczas montażu na stojaku.
- Upewnij się, że dzieci nie wspinają się na stojak.
- Montaż lub demontaż telewizora ze stojaka powinny przeprowadzać co najmniej dwie osoby.
- Montaż lub demontaż telewizora należy przeprowadzać zgodnie z określoną procedurą.
- Wsuń dokładnie stojak, w przeciwnym razie może odpaść podczas ustawiania telewizora.

## ■ Fale radiowe

### <Ostrzeżenie>

- Nie używaj telewizora i pilota w zakładach leczniczych ani obiektach wyposażonych w sprzęt medyczny. Fale radiowe mogą zakłócać działanie sprzętu medycznego i mogą być przyczyną wypadków wynikających z wadliwego działania tego rodzaju urządzeń.
- Nie używaj telewizora i pilota w pobliżu urządzeń sterowanych automatycznie, takich jak drzwi automatyczne lub alarmy przeciwpożarowe. Fale radiowe mogą zakłócać działanie sprzętu sterowanego automatycznie i mogą być przyczyną wypadków wynikających z wadliwego działania tego rodzaju urządzeń.
- Jeśli masz rozrusznik serca, zachowaj odstęp co najmniej 15 cm od telewizora i pilota. Fale radiowe mogą zakłócać działanie rozrusznika serca.
- Nie rozmontowuj telewizora i pilota ani nie modyfikuj ich w żaden sposób.

## ■ Wbudowana karta sieci bezprzewodowej

### <Przeostrożenie>

- Wbudowanej karty sieci bezprzewodowej nie należy używać do łączenia się z jakimkolwiek sieciami bezprzewodowymi (SSID\*) w przypadku braku odpowiednich uprawnień. Sieci takie mogą być wyświetlane w wynikach wyszukiwania sieci. Łączenie się z nimi może być jednak uznawane za próbę uzyskania nielegalnego dostępu.  
\*SSID to nazwa identyfikująca określoną sieć bezprzewodową w procesie transmisji danych.
- Nie należy wystawiać wbudowanej karty sieci bezprzewodowej na działanie wysokich temperatur, bezpośredniego światła słonecznego ani wilgoci.
- Dane przekazywane i odbierane za pomocą fal radiowych mogą być przechwytywane i monitorowane.
- Wbudowana karta sieci bezprzewodowej działa w paśmie częstotliwości 2,4 GHz, 5 GHz i 6 GHz. Aby podczas korzystania z wbudowanej karty sieci bezprzewodowej uniknąć wadliwego działania lub wolnych reakcji spowodowanych zakłóceniami fal radiowych, telewizor powinien być ustawiony daleko od takich urządzeń, jak inne urządzenia sieci bezprzewodowej, kucharki mikrofalowe, telefony przenośne i urządzenia korzystające z częstotliwości 2,4 GHz, 5 GHz i 6 GHz.
- W przypadku wystąpienia problemów spowodowanych wyładowaniami elektrostatycznymi itp. istnieje ryzyko wyłączenia się telewizora w celu ochrony. W tym przypadku wyłącz telewizor wyciągając główną wtyczkę przewodu zasilania, a następnie włącz wkładając wtyczkę przewodu zasilania do gniazda elektrycznego.

## ■ Technologia bezprzewodowa Bluetooth®



### <Przeostrożenie>

- Telewizor i pilot korzystają z pasma ISM częstotliwości radiowej 2,4 GHz (Bluetooth®). Aby uniknąć wadliwego działania lub wolnych reakcji spowodowanych zakłóceniami fal radiowych, telewizor i pilot należy umieszczać z dala od takich urządzeń, jak inne urządzenia sieci bezprzewodowej, inne urządzenia Bluetooth®, kucharki mikrofalowe, telefony przenośne i urządzenia korzystające z częstotliwości 2,4 GHz.

## ■ Wentylacja

### <Przeostrożenie>

Należy zapewnić wystarczającą przestrzeń wokół telewizora (co najmniej 10 cm) w celu niedopuszczenia do jego nadmiernego nagrzewania się, co może prowadzić do wcześniejszego uszkodzenia niektórych elementów elektronicznych.

- Wentylacja nie powinna być zakłócana poprzez przykrycie otworów wentylacyjnych takimi rzeczami jak gazety, obrusy czy zasłony.  
- Zarówno podczas korzystania ze stojaka, jak i bez stojaka, należy zawsze się upewnić, że otwory wentylacyjne telewizora nie są zablokowane oraz że zapewniona jest wystarczająca ilość miejsca, aby umożliwić odpowiednią wentylację.

## ■ Przenoszenie telewizora

### <Przeostrożenie>

Przed przeniesieniem telewizora odłączyć wszystkie przewody.

- W celu uniknięcia obrażeń, które mogą być spowodowane przez upuszczenie lub przewrócenie, telewizor muszą przenosić co najmniej dwie osoby.
- W dolnej części telewizora znajdują się różne części, np. przelączniki, więc zachowaj ostrożność, aby nie uderzyć tymi elementami o podłogę itp.

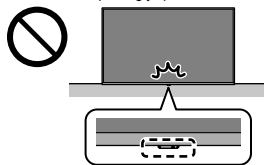

- Wyjmij stojak i telewizor z opakowania, a następnie połóż telewizor na stole roboczym z panelem ekranu skierowanym w dół, na czystym i miękkim materiale (np. na kocu).
  - Użyj płaskiego i stabilnego stołu większego od telewizora.
- Zachowaj ostrożność, aby nie zarysować ani nie uszkodzić telewizora.

## ■ W przypadku niekorzystania przez długi czas



### <Przeostrożenie>

Telewizor zużywa ciągle trochę energii, nawet w trybie wyłączonym, tak długo, jak wtyczka przewodu zasilania jest podłączona do gniazda elektrycznego znajdującego się pod napięciem.

- Wyłącz przewód zasilania z gniazda elektrycznego, jeżeli nie będziesz używać telewizora przez dłuższy czas.

## ■ Nadmierna głośność

### <Przeostrożenie>

- Chroń swój słuch przed nadmiernym poziomem dźwięku w słuchawkach. Możesz nieodwracalnie uszkodzić słuch.  
- Jeśli słyszysz dudniący hałas w uszach, zmniejsz głośność lub przez jakiś czas przestań korzystać ze słuchawek.

## ■ Baterie do pilota

### <Ostrzeżenie>

- Baterie należy przechowywać w miejscu niedostępnym dla dzieci, aby zapobiec ich połknięciu.  
W razie przypadkowego połknięcia mogą wystąpić niepożądane skutki zdrowotne. W przypadku podejrzenia, że dziecko połknęło baterię, należy niezwłocznie zgłosić się do lekarza.

### <Przeostroga>

- Nieprawidłowe umieszczenie baterii może spowodować jej wyciek, korozję i wybuch.
- Zastępować tylko baterią tego samego typu lub równoważną.
- Nie używać razem nowych i starych baterii.
- Nie stosować baterii różnych typów (np. alkalicznych i manganowych).
- Nie używać akumulatorów (Ni-Cd itd.).
- Nie wrzucać baterii do ognia ani nie demontować ich.
- Nie narażać baterii na bezpośrednie działanie wysokiej temperatury w postaci światła słonecznego, ognia itp.
- Należy pamiętać o prawidłowym usunięciu baterii.
- Jeśli urządzenie nie będzie używane przez dłuższy czas, należy wyjąć z niego baterię, aby uniknąć jej wycieku, korozji lub wybuchu.

## Telewizor LED

### Deklaracja zgodności UE (DoC)

Niniejszym firma Panasonic Entertainment & Communication Co., Ltd. deklaruje, że ten telewizor jest zgodny z podstawowymi wymogami i innymi postanowieniami dyrektywy 2014/53/UE. Aby uzyskać kopię oryginalnej deklaracji zgodności tego telewizora, należy odwiedzić następującą witrynę:  
<https://www.ptc.panasonic.eu/compliance-documents>

Upoważniony przedstawiciel w UE:  
Panasonic Marketing Europe GmbH  
Panasonic Testing Centre  
Winsbergring 15, 22525 Hamburg, Niemcy

Producent:  
Panasonic Entertainment & Communication Co., Ltd.  
1-10-12 Yagumo-higashi-machi, Moriguchi City, Osaka 570-0021, Japonia  
Montaż w Polsce



Pasma bezprzewodowych sieci lokalnych 5,15–5,35 GHz oraz 5,945–6,425 GHz są ograniczone do użytku w pomieszczeniach wyłącznie w następujących krajach:

Austria, Belgia, Bułgaria, Czechy, Dania, Estonia, Francja, Niemcy, Islandia, Włochy, Grecja, Hiszpania, Cypr, Łotwa, Liechtenstein, Litwa, Luksemburg, Węgry, Malta, Holandia, Norwegia, Polska, Portugalia, Rumunia, Słowenia, Słowacja, Turcja, Finlandia, Szwecja, Szwajcaria, Chorwacja, Andora, Monako

## Moc wyjściowa transmitowana w pasmach częstotliwości

Rodzaj sieci bezprzewodowej	Pasma częstotliwości	Moc wyjściowa (EIRP)
Bezprzewodowa sieć lokalna	2412-2472 MHz	< 20 dBm
	5150-5250 MHz	< 23 dBm
	5250-5350 MHz	< 23 dBm
	5470-5725 MHz	< 23 dBm
Bluetooth®	5945-6425 MHz	< 23 dBm
	2402-2480 MHz	< 10 dBm

### Pozbywanie się zużytych urządzeń elektrycznych i elektronicznych oraz baterii.

#### Dotyczy wyłącznie obszaru Unii Europejskiej oraz krajów posiadających systemy zbiórki i recyklingu.



Niniejsze symbole umieszczane na produktach, opakowaniach i/lub w dokumentacji towarzyszącej oznaczają, że nie wolno mieszać zużytych urządzeń elektrycznych i elektronicznych oraz baterii z innymi odpadami domowymi/komunalnymi.

W celu zapewnienia właściwego przetwarzania, utylizacji oraz recyklingu zużytych urządzeń elektrycznych i elektronicznych oraz zużytych baterii, należy oddawać je do wyznaczonych punktów gromadzenia odpadów zgodnie z przepisami prawa krajowego.

Poprzez prawidłowe pozbywanie się zużytych urządzeń elektrycznych i elektronicznych oraz zużytych baterii pomagasz oszczędzać cenne zasoby naturalne oraz zapobiegając potencjalnemu negatywnemu wpływowi na zdrowie człowieka oraz na stan środowiska naturalnego.

W celu uzyskania informacji o zbiórce oraz recyklingu zużytych urządzeń elektrycznych i elektronicznych oraz baterii prosimy o kontakt z władzami lokalnymi.

Za niewłaściwe pozbywanie się tych odpadów mogą grozić kary przewidziane przepisami prawa krajowego.

#### Dotyczy symbolu baterii (symbol poniżej):



Ten symbol może występować wraz z symbolem pierwiastka chemicznego. W takim przypadku wymagania Dyrektywy w sprawie określonego środka chemicznego są spełnione.

# Montaż wspornika ściennego

W celu nabycia zalecanego uchwytu ściennego należy skontaktować się z lokalnym dystrybutorem firmy Panasonic.

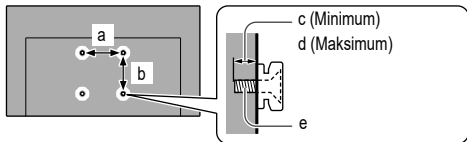

	a	b	c	d	e
	mm				
Model 43-calowy	200	200	10	12	M6
Model 50-calowy	200	200	12	17	M6
Model 55-calowy	400	300	12	20	M6
Model 65-calowy	400	300	12	20	M6

## <Ostrzeżenie>

- Użycie innych wsporników ściennych lub samodzielny montaż wspornika ściennego może spowodować obrażenia ciała i uszkodzenie produktu. W celu zachowania parametrów urządzenia i poziomu jego bezpieczeństwa, montaż uchwytów ściennych należy zlecić dystrybutorowi lub licencjonowanej firmie monterskiej. Wszelkie uszkodzenia powstałe podczas instalacji przez niewykwalifikowaną osobę spowodują utratę gwarancji.
- Należy dokładnie przeczytać instrukcje dołączone do wyposażenia dodatkowego i podjąć wszelkie niezbędne działania, aby telewizor nie mógł spaść.
- Podczas instalacji ostrożnie obchodzić się z odbiornikiem telewizyjnym. Uderzenia lub czynności wykonywane na siłę grożą uszkodzeniem urządzenia.
- W trakcie mocowania wsporników do ściany należy zachować ostrożność. Przed zawieszeniem wspornika należy się upewnić, czy w planowanym miejscu jego zamocowania w ścianie nie biegą przewody elektryczne albo rury.
- Jeśli telewizor nie będzie użytkowany przez dłuższy czas, należy zdjąć go z uchwytu do zawieszania, aby zapobiec spadnięciu i obrażeniom.

# Połączenia

Szczegółowe informacje na temat podłączeń można znaleźć, korzystając z funkcji [e-POMOC Panasonic] oraz z osobnej karty.

- Przed przystąpieniem do podłączania lub odłączania jakichkolwiek przewodów należy się upewnić, że urządzenie jest odłączone od gniazda elektrycznego.
- Telewizor powinien znajdować się z dala od urządzeń elektronicznych (urządzenia wideo itp.) lub urządzeń z czujnikami podczerwieni, w przeciwnym razie mogą wystąpić zakłócenia obrazu/dźwięku lub może zostać zakłócone działanie innych urządzeń.
- Należy także przeczytać instrukcję obsługi podłączanego urządzenia.

# Podstawowe połączenia

## ■ Urządzenia AV

(Nagrywarka DVD/nagrywarka Blu-ray, Dekoder telewizyjny cyfrowej, itd.)

- Szczegółowe informacje można znaleźć, korzystając z funkcji [e-POMOC Panasonic] (Wyszukaj wg przeznaczenia > Oglądanie > Podstawowe > Podstawowe połączenia).

## ■ Antena

(W celu wyświetlenia transmisji kablowej / cyfrowej)

- Szczegółowe informacje można znaleźć, korzystając z funkcji [e-POMOC Panasonic] (Wyszukaj wg przeznaczenia > Oglądanie > Podstawowe > Podstawowe połączenia).

## ■ Podłączenie anteny satelitarnej

- W celu zapewnienia prawidłowej instalacji anteny satelitarnej należy skonsultować się z lokalnym dystrybutorem. Więcej informacji można także uzyskać u dostawców odbieranych sygnałów satelitarnych.
- Szczegółowe informacje można znaleźć, korzystając z funkcji [e-POMOC Panasonic] (Wyszukaj wg przeznaczenia > Oglądanie > Podstawowe > Podłączenie anteny satelitarnej).

## ■ Połączenie TV>IP (serwer, klient itd.)

- W zależności od stanu sieci i nadawanego programu funkcja ta może być niedostępna.
- Dodatkowe informacje na temat sposobu podłączenia można znaleźć w instrukcji obsługi serwera TV>IP.
- Szczegółowe informacje można znaleźć, korzystając z funkcji [e-POMOC Panasonic] (Wyszukaj wg przeznaczenia > Funkcje > TV>IP).

## ■ Sieć

Wymagane jest szerokopasmowe połączenie z siecią w celu umożliwienia korzystania z usług internetowych.

- W przypadku niekorzystania z usług sieci szerokopasmowej należy skontaktować się ze sprzedawcą w celu uzyskania pomocy.
- Należy zapewnić przewodowe lub bezprzewodowe połączenie z Internetem.
- Konfiguracja połączenia sieciowego znacznie się podzora używania telewizora po raz pierwszy. ➔ (str. 9)
- Szczegółowe informacje można znaleźć, korzystając z funkcji [e-POMOC Panasonic] (Wyszukaj wg przeznaczenia > Sieć > Połączenia sieciowe).

# Połączenia urządzeń zgodnych z 4K/HDR

Telewizor

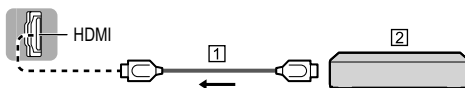

1 Kabel HDMI

2 Urządzenia zgodne z 4K/HDR

- Podłącz urządzenie zgodne z 4K do gniazda HDMI za pomocą przewodu zgodnego z 4K. Możesz już oglądać zawartość w formacie 4K.
- Jeśli obraz lub dźwięk w wejścia HDMI nie jest poprawnie odtwarzany, należy wybrać tryb [Tryb 1].
- Obsługa HDR nie zwiększa możliwości panelu telewizora w zakresie szczytowej jasności.

## ■ [Automat. ustawienie HDMI]

To ustawienie umożliwia dokładniejsze odwzorowanie obrazu z rozszerzoną gamą kolorów i płynniejszym wyświetlaniem liczby klatek na sekundę po podłączeniu urządzenia zgodnego z 4K. Tryb należy wybrać w zależności od podłączonego urządzenia.

[Tryb1]:

W celu uzyskania lepszej zgodności. Jeśli obraz lub dźwięk z wejścia HDMI nie jest poprawnie odtwarzany, należy wybrać tryb [Tryb1].

[Tryb2]:

Ten tryb przeznaczony jest dla sprzętu zgodnego ze standardem 4K, który obsługuje funkcję wyświetlania obrazu w rozszerzonej gamie kolorów.

[Tryb3]:

W przypadku wyposażenia zgodnego z 4K, oferującego funkcję wyświetlania obrazu z wysoką liczbą klatek na sekundę.

(Tryb ten jest dostępny dla wejść HDMI 1 i 2)

### • Zmiana trybu

1. Wybierz tryb wejścia HDMI podłączony do urządzenia.
2. Zmień tryb w [Automat. ustawienie HDMI].



> [Obraz] > [Ustawienia HDMI] > [Automat. ustawienie HDMI]

- W celu uzyskania informacji na temat właściwego formatu należy skorzystać z funkcji [e-POMOC Panasonic] (Wyszukaj wg przeznaczenia > Oglądanie > Rozdzielczość 4K > Automat. ustawienie HDMI).

## Inne połączenia

### ■ Słuchawki / Głośnik niskotonowy

Ustaw [Gniazdo słuchawkowe] (🎧) > [🔊] (na ekranie) > [Wyświetlacz i dźwięk] > [Wyjście audio] na [Podłącz].

- Aby użyć słuchawek, ustaw [Tryb wyjścia audio] na [Słuchawki] lub [Głośnik TV i słuchawki].
- Aby użyć subwoofera, ustaw [Tryb wyjścia audio] na [Głośnik TV i głośnik niskotonowy].

### ■ USB HDD (do nagrywania)

- W celu podłączenia dysku twardego USB należy użyć portu USB 1.
- Szczegółowe informacje można znaleźć, korzystając z funkcji [e-POMOC Panasonic] (Wyszukaj wg przeznaczenia > Nagrywanie).

### ■ Wspólny interfejs

- Wyłącz telewizor wyciągając główną wtyczkę przewodu zasilania na czas wkładania i wyciągania modułu CI.
- Jeśli karta inteligentna i moduł CI stanowią komplet, najpierw należy włożyć moduł CI, a następnie włożyć do niego kartę inteligentną.
- Moduł CI należy wkładać i wyjmować do końca, we właściwą stronę wskazaną na ilustracji.
- Zwykle pojawiają się kanały kodowane. (Wyświetlane kanały i ich funkcje zależą od modułu CI.)

Jeśli kanały kodowane się nie pojawiają

➔ 📺 > [🔧] (na ekranie) > [TV na żywo] > [Opcje transmisji] > [Wspólny interfejs]

- W sprzedaży mogą być dostępne moduły CI ze starszymi wersjami oprogramowania układowego, które nie zapewniają pełnego współdziałania z niniejszym nowym standardem CI+ v1.4 TV. W takim wypadku należy skontaktować się z dostawcą treści.
- Więcej szczegółów można znaleźć w instrukcji obsługi modułu CI, używając funkcji [e-POMOC Panasonic] (Wyszukaj wg przeznaczenia > Funkcje > Wspólny interfejs) lub uzyskać od dostawcy treści.
- Pamiętaj, aby usunąć kartę modułu CI itp. przed naprawą, przekazaniem lub pozbyciem się telewizora.

## Ustawienia początkowe

Ekran konfiguracji zostanie wyświetlony po pierwszym włączeniu telewizora. Postępuj zgodnie ze wskazówkami wyświetlanymi na ekranie.

- 1 Wybierz język
- 2 Wybierz lokalizację
- 3 Wybierz tryb TV
  - W przypadku użytku domowego zaleca się wybranie opcji [Kontynuuj].
- 4 Parowanie pilota z telewizorem
  - Parowanie pilota zdalnego sterowania odbywa się automatycznie.
- 5 Włączanie sieci
  - Wybierz opcję [Włączony], aby nawiązać połączenie z Internetem lub wybierz opcję [Wyłączony], gdy połączenie nie jest wymagane.
  - W przypadku połączenia bezprzewodowego wybierz punkt dostępu, z których chcesz się połączyć. Jeśli chcesz przeprowadzić konfigurację w późniejszym czasie, możesz nacisnąć przycisk [🔍] na pilocie zdalnego sterowania i pominąć ten proces.
  - W przypadku połączenia przewodowego połączenie z Internetem zostanie nawiązane automatycznie.
- 6 Logowanie na konto Amazon
  - Aby korzystać z usług Amazon, Fire TV i Alexa, musisz załogować się na konto Amazon. Należy pamiętać, że ten krok zostanie pominięty w przypadku braku połączenia z Internetem.
  - Możesz załogować się przy pomocy smartfona, kodu QR lub pilota zdalnego sterowania. Postępuj zgodnie ze wskazówkami wyświetlanymi na ekranie.
- 7 Skanowanie kanałów telewizyjnych
  - Wybierz opcję [Rozpocz.autom.ustaw], aby rozpocząć skanowanie.
- 8 Kontrola rodzicielska (kod PIN)
  - Specyfikacje itp. mogą podlegać zmianom w związku z aktualizacją oprogramowania.
  - Aby korzystać z niektórych usług, np. sterowania głosowego i usług transmisji strumieniowych wideo, musisz mieć połączenie z Internetem oraz musisz załogować się na konto Amazon.
  - Jeśli ustawiono kod PIN, system może poprosić Cię o wprowadzenie kodu PIN podczas próby uzyskania dostępu do niektórych pozycji menu, usług, treści itp.

## ■ Dom

„Dom” to brama do programów telewizyjnych, aplikacji i podłączonych urządzeń. Stronę główną wyświetla się poprzez naciśnięcie przycisku . Zapewnia ona prosty dostęp do wszystkich funkcji przedstawionych poniżej (przykład).



### 1 Profil / Wejścia / Wyszukaj / Dom / TV na żywo / Moje ulubione

- Przykład: oglądanie telewizji –

Po wybraniu naciśnij na pilocie i wybierz kanał za pomocą .

### 2 Aplikacje

### 3 Menu ustawień

- Wyświetla ekran wprowadzania zaawansowanych ustawień telewizora.
- Szczegółowe informacje można znaleźć, korzystając z funkcji [e-POMOC Panasonic] (Wyszukaj wg przeznaczenia > Funkcje > Dom).

### <Uwaga>

- Telewizor przełącza się w tryb gotowości, jeżeli w ciągu 4 godzin nie zostanie wykonana żadna operacja i jeśli dla pozycji [Auto gotowość] > (na ekranie) > [Preferencje] > [Tryb ekologiczny] ustawiona jest opcja [WŁĄCZONY] (ustawienia fabryczne).
- Telewizor przełącza się w tryb gotowości, jeżeli w ciągu 10 minut nie zostanie odebrany żaden sygnał ani nie zostanie wykonana żadna operacja i jeśli dla pozycji [Wyt. przy braku sygnału] > (na ekranie) > [Preferencje] > [Tryb ekologiczny] ustawiona jest opcja [WŁĄCZONY] (ustawienia fabryczne).
- Aby ponownie dobrać wszystkie kanały

➔ > (na ekranie) > [TV na żywo] > [Opcje transmisji] > [Menu strojenia] > [Ustawianie automatyczne]

- Aby dodać dostępny tryb sygnału telewizora później

➔ > (na ekranie) > [TV na żywo] > [Opcje transmisji] > [Skonfiguruj sygnały telewizyjne]

- Aby zainicjować wszystkie ustawienia

➔ [Przywróć ustawienia domyślne] (str. 13)

## Elementy sterujące

### Pilot

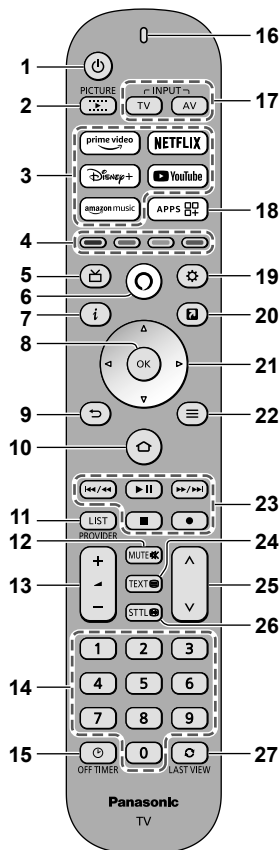

### 1 : Włącza lub wyłącza telewizor (tryb gotowości)

### 2 Tryb wyświetlania

### 3 Przesyłanie strumieniowe

### 4 Kolorowe przyciski

(czerwony-zielony-żółty-niebieski)

### 5 Przewodnik prog. TV

### 6 Przycisk sterowania głosowego Alexa

- Naciśnij i przytrzymaj przycisk, a następnie mów do mikrofonu, aby użyć poleceń głosowych.
- Niektóre umiejętności i funkcje asystenta Alexa mogą być dostępne jedynie w wybranych krajach lub wersjach językowych. Mogą także podlegać zmianom w dowolnym momencie.
- Odpowiedź Alexy lub brak odpowiedzi zależy od głośności/tonu Twojego głosu oraz hałasu otoczenia.
- Aby przeprowadzać wyszukiwanie i korzystać z innych funkcji, to urządzenie musi być podłączone do Internetu.

### 7 Informacje

### 8 OK

## 9 Powrót

## 10 Dom ➔ (str. 10)

## 11 DOSTAWCA/LISTA

## 12 Wyciszenie dźwięku w./wył.

## 13 Zwiększanie/zmniejszanie głośności

## 14 Przyciski numeryczne

## 15 Timer WYŁ.

## 16 Mikrofon

### Wskaźnik LED

- Świeci się różnymi kolorami podczas korzystania z pilota.

## 17 Wybór trybu wejścia

## 18 Lista aplikacji

## 19 Szybkie ustawienia

- Wyświetlanie na ekranie szybkich ustawień, np. Obraz i Ekran.

## 20 MY APP (Przydziela ulubioną aplikację.)

## 21 Przyciski kursora

## 22 Menu

## 23 Obsługa zawartości, podłączonych urządzeń itp.

## 24 Teletext

## 25 Kanał w górę/w dół

## 26 Napisy

## 27 Ostatni widok

### Wskaźniki/panel sterowania

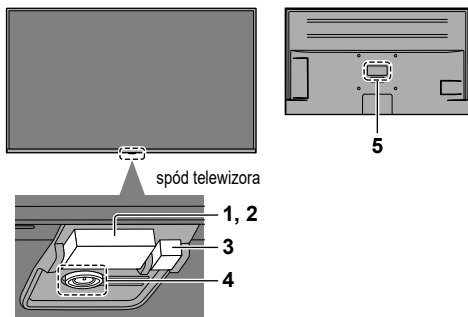

## 1 Odbiornik sygnału zdalnego sterowania (łączość w podczewerwieni)

- Między pilotem a znajdującym się w telewizorze odbiornikiem sygnału zdalnego sterowania nie należy umieszczać żadnych przedmiotów.

## 2 Czujnik otoczenia

- Wykrywa warunki oświetlenia w otoczeniu, aby dostosować obraz, gdy [Auto jasność] i [Auto balans bieli] (⚙️) > [Obraz] > [Czujnik otoczenia] są ustawione na [Włączony].

## 3 DIODA Zasilania

Czerwony: Tryb gotowości

## Zielony: Włączony

- W zależności od jasności otoczenia automatycznie dostosowuje jasność diody LED pod kątem łatwych do zauważenia poziomów.

## Pomarańczowy: Tryb gotowości z niektórymi aktywnymi funkcjami (nagrywanie itp.) aktywny

## 4 Przycisk zasilania

- Naciśnij przycisk, żeby włączyć zasilanie.
- Kiedy telewizor jest włączony, naciśnij przycisk, aby wyświetlić ustawienia związane z pracą urządzenia. Elementy dostępne do wyboru są przełączane kolejno za każdym naciśnięciem przycisku zasilania: Wyłącz, Wejścia\*, Zwiększenie/zmniejszenie głośności, Kanał w górę/w dół oraz Wyjdź. Naciśnięcie i przytrzymanie przycisku przez około 2 sekundy uruchamia wybrany element.
- \* Naciśnij przycisk, aby wybrać wejście po wyświetleniu listy wejść. Naciśnij i przytrzymaj przycisk, aby potwierdzić.
- Aby wyłączyć zasilanie (tryb gotowości) przy pomocy przycisku na telewizorze, naciśnij i przytrzymaj przycisk zasilania przez około 2 sekundy po wybraniu opcji Wyłącz.
- Aby całkowicie wyłączyć urządzenie, konieczne jest wyciągnięcie wtyczki przewodu zasilania z gniazda.
- (⏻): Tryb gotowości / włączanie (spód telewizora)

## 5 Tabliczka znamionowa modelu

### Urządzenie Bluetooth®

#### Parowanie urządzeń Bluetooth®

Telewizor obsługuje łączność Bluetooth®.

Urządzenia Bluetooth® zarejestrowane (sparowane) z tym telewizorem mogą się z nim łączyć (komunikować).

- Podczas rejestracji (parowania) urządzenia Bluetooth® z tym telewizorem należy przybliżyć urządzenie na odległość nie większą niż 50 cm od telewizora.
- Rejestracja (parowanie) urządzeń Bluetooth®, które nie są zgodne z tym telewizorem, nie jest możliwa.
- W przypadku gdy urządzenie Bluetooth® zarejestrowane (sparowane) w tym telewizorze zostanie zarejestrowane i używane z innym urządzeniem, wówczas może być niedostępne do użycia z tym telewizorem. W takiej sytuacji należy ponownie sparować urządzenie z telewizorem.
- W telewizorze można zarejestrować urządzenia audio do modułu Bluetooth®, które obsługują standard A2DP. Ze względu na charakterystykę technologii bezprzewodowej mogą wystąpić pewne opóźnienia pomiędzy odtwarzaniem obrazu i dźwięku. Nie można używać jednocześnie więcej niż jednego urządzenia audio obsługującego protokół A2DP.
- Szczegółowe informacje można znaleźć, korzystając z funkcji [e-POMOC Panasonic] (Wyszukaj wg przeznaczenia > Funkcje > Urządzenia Bluetooth®).

## Parowanie pilota zdalnego sterowania



Do łączności między telewizorem i pilotem można stosować technologię bezprzewodową Bluetooth® lub funkcję łączności w podczerwieni.

Sterowanie głosowe (str. 10) wykorzystuje technologię bezprzewodową Bluetooth®, dlatego pilota należy zarejestrować (sparować) w telewizorze.

- Podczas korzystania z pilota pierwszy raz po zakupie zostanie on automatycznie zarejestrowany (sparowany) po naciśnięciu dowolnego przycisku, jeśli będzie przy tym skierowany na odbiornik sygnału zdalnego i miał włożone baterie.
- Podczas rejestracji skieruj pilota na odbiornik sygnału zdalnego sterowania w telewizorze z odległości nie większej niż około 50 cm.
- Rejestracja może się zakończyć niepowodzeniem, jeśli baterie pilota są na wyczerpaniu.

### ■ Rejestracja pilota

Wybierz opcję [Dodaj nowy pilot] przy pomocy poniższej procedury i postępuj zgodnie ze wskazówkami wyświetlanymi na ekranie:

 >  (na ekranie) > [Piloty i urządzenia Bluetooth®] > [Piloty głosowe z asystentem Alexa] > [Dodaj nowy pilot]

Jeśli masz problemy ze sparowaniem pilota Bluetooth, musisz zresetować pilot i spróbować ponownie.

- 1 Naciśnij i przytrzymaj przez około 12 sekundy jednocześnie przyciski przedstawione poniżej.



- 2 Zwolnij przyciski i odczekaj 5 sekund.



- 3 Wyjmij baterie i włóż je z powrotem.

### <Uwaga>

- Jeśli pilot jest zarejestrowany (sparowany) w telewizorze, urządzenia komunikują się poprzez Bluetooth®. Podczas korzystania z komunikacji Bluetooth® nie ma potrzeby skierowania pilota w stronę odbiornika sygnału zdalnego sterowania w telewizorze.

## Często zadawane pytania

Przed oddaniem urządzenia do naprawy należy zastosować się do poniższych wskazówek w celu usunięcia problemu.

- Szczegółowe informacje można znaleźć, korzystając z funkcji [e-POMOC Panasonic] (Pomoc techniczna > Często zadawane pytania).
- Spróbuj uruchomić ponownie telewizor.
  -  >  (na ekranie) > [Urządzenia i oprogramowanie] > [Ponowne uruchomienie]
  - Naciśnij i przytrzymaj przycisk zasilania w telewizorze przez co najmniej 15 sekund.

### Nie można włączyć telewizora

- Sprawdzić, czy wtyczka przewodu zasilania została włożona do telewizora i do gniazda elektrycznego.

### Telewizor przełącza się do trybu gotowości

- Aktywna jest funkcja automatycznego trybu gotowości.

### Pilot nie działa albo działa w sposób przerywany

- Czy pilot zdalnego sterowania został sparowany z telewizorem w łączności Bluetooth®? ➔ (str. 12)
- Czy baterie są prawidłowo włożone?
- Baterie mogą być na wyczerpaniu. Należy wymienić je na nowe.
- Obsługa pilota zdalnego sterowania jest niemożliwa ze względu na rozruch systemu, gdy wskaźnik LED miga na pomarańczowo. Możesz użyć pilota zdalnego sterowania, gdy wskaźnik LED będzie świecił stałym, czerwonym światłem.
- Kierować pilota bezpośrednio w stronę odbiornika sygnału zdalnego sterowania w telewizorze (w odległości maks. ok. 7 m i w zakresie 30 stopni od odbiornika sygnału).\*
- Telewizor należy ustawić w taki sposób, aby na odbiornik sygnału zdalnego sterowania w telewizorze nie padały bezpośrednio promienie słoneczne ani jasne światło z innych źródeł.\*





\* W przypadku korzystania z komunikacji na podczerwień

### Brak wyświetlanego obrazu

- Sprawdzić, czy telewizor jest włączony.
- Sprawdzić, czy wtyczka przewodu zasilania została włożona do telewizora i do gniazda elektrycznego.
- Sprawdzić, czy wybrano właściwy tryb wejścia.
- Czy [Poziomo luminancji] lub [Kontrast] ustawione są na minimum?
  - ➔  > [Obraz] > [Jasność]
- Sprawdzić, czy wszystkie wymagane kable są dobrze podłączone.



## Wyświetlany jest nietypowy obraz

- Telewizor ten ma wbudowaną funkcję samostestowania. Diagnoza problemów z obrazem lub dźwiękiem.
  - ➔  >  (na ekranie) > [Urządzenia i oprogramowanie] > [Autotest TV]
- Wyłącz telewizor wyciągając główną wtyczkę przewodu zasilania, a następnie włącz wkładając wtyczkę przewodu zasilania do gniazda elektrycznego.
- Jeśli problemu nie uda się rozwiązać, przywróć wszystkie ustawienia do ustawień fabrycznych.
  - ➔  >  (na ekranie) > [Urządzenia i oprogramowanie] > [Przywróć ustawienia domyślne]
    - Podczas instalacji możesz wybrać opcję usunięcia lub zachowania zarejestrowanych programów.

## Obraz lub dźwięk z urządzenia zewnętrznego jest nietypowy, gdy urządzenie jest podłączone za pomocą kabla HDMI

- Ustaw [Automat. ustawienie HDMI] w [Tryb1]. ➔ (str. 9)

## Brak dźwięku z podłączonego sprzętu HDMI

- Ustaw format wyjścia audio podłączonego sprzętu HDMI na PCM.

## Funkcja sterowania głosowego nie działa

- Czy pilot zdalnego sterowania został sparowany z telewizorem w łączności Bluetooth? ➔ (str. 12)
- Sprawdź ustawienia i połączenia sieciowe.

## Elementy telewizora nagrzewają się

- Elementy telewizora mogą się nagrzewać. Wzrost temperatur nie ma wpływu na jakiegokolwiek problemy dotyczące wydajności lub jakości.

## Po popchnięciu palcem panel wyświetlacza nieznacznie się przesuwa i wydaje dźwięki

- Aby zapobiec uszkodzeniu panelu, w obszarze wokół niego występuje niewielka szczelina. Nie świadczy to o usterce.

## Informacje na temat zapytania

- Prosimy skontaktować się z lokalnym sprzedawcą sprzętu Panasonic, aby uzyskać wsparcie.

W razie zapytania przesłanego z miejsca, w którym telewizor nie jest dostępny, nie będziemy mogli udzielić odpowiedzi na kwestie wymagające wzrokowego potwierdzenia podłączenia, zjawisk itp. związanych z telewizorem.

# Konserwacja

## Należy najpierw wyjąć wtyczkę przewodu zasilania z gniazda elektrycznego.

### Panel wyświetlacza, obudowa, stojak

#### Regularna konserwacja:

Ostrożnie wytrzyj powierzchnię panelu wyświetlacza, obudowę lub stojak miękką szmatką, aby usunąć zabrudzenia lub odciski palców.

#### Silne zabrudzenie:

- (1) Najpierw usuń kurz z powierzchni.
- (2) Zwilż miękką szmatkę czystą wodą lub neutralnym detergentem rozpuszczonym w wodzie w stosunku 1:100.
- (3) Mocno wyciśnij szmatkę. (Należy pamiętać, aby ciecz nie przedostała się do wnętrza telewizora, ponieważ może to spowodować uszkodzenie produktu.)
- (4) Ostrożnie przetrzyj zwilżone miejsce i usuń silne zabrudzenie.
- (5) Na końcu wytrzyj powierzchnię do sucha.

#### <Przestroga>

- Nie należy używać szorstkich szmatek ani naciskać zbyt mocno powierzchni, ponieważ może to spowodować jej zarysowanie.
- Powierzchnie należy chronić przed preparatami do odstraszenia owadów, rozpuszczalnikami, rozcieńczalnikami lub innymi substancjami lotnymi. Mogą one uszkodzić powierzchnię lub spowodować odpadanie farby.
- Powierzchnia panelu wyświetlacza ma specjalne pokrycie i może zostać łatwo uszkodzona. Nie należy uderzać ani drapać powierzchni telewizora paznokciami ani innymi twardymi przedmiotami.
- Obudowę i stojak należy chronić przed długotrwałym kontaktem z gumą lub PVC. Może to uszkodzić powierzchnię.

### Wtyczka przewodu zasilania

Wtyczkę przewodu zasilania należy wycierać suchą szmatką w regularnych odstępach czasu. Wilgoć i brud mogą spowodować pożar lub porażenie prądem.

# Dane techniczne

## ■ Telewizor

### Nr modelu

Model 43-calowy : TV-43W90AEG

Model 50-calowy : TV-50W90AEG

Model 55-calowy : TV-55W90AEG

Model 65-calowy : TV-65W90AEG

### Źródło zasilania

Prąd zmienny 220-240 V, 50 / 60 Hz

### Panel

Wyświetlacz ciekłokrystaliczny z podświetleniem LED

### Dźwięk

#### Wyjście do głośników

20 W (10 W x 2)

#### Sluchawki / Głośnik niskotonowy

Gniazdo mini stereo 3,5 mm x 1

### Gniazda połączeniowe

#### Wejście HDMI 1 / 2 / 3 / 4

Gniazda TYP A

HDMI 1:

4K144Hz, VRR (Variable Refresh Rate), AMD FreeSync™ Premium, Content Type, Deep Colour, x.v.Colour™

HDMI 2:

4K144Hz, VRR (Variable Refresh Rate), AMD FreeSync™ Premium, Content Type, eARC (Enhanced Audio Return Channel) / ARC (Audio Return Channel), Deep Colour, x.v.Colour™

HDMI 3 / 4:

4K, Content Type, Deep Colour, x.v.Colour™

- Ten telewizor obsługuje funkcję „HDMI Control 5”.

#### Gniazdo karty

Gniazdo CI (zgodne z CI Plus) x 1

#### ETHERNET

RJ45, IEEE802.3 10BASE-T / 100BASE-TX

- Użyj kabla sieciowego typu „ekranowana skrętka” (STP).

#### USB 1 / 2

USB 1:

DC  $\overline{\text{---}}$  5 V, maks. 900 mA [SuperSpeed USB (USB 3.0)]

USB 2:

DC  $\overline{\text{---}}$  5 V, maks. 500 mA [Hi-Speed USB (USB 2.0)]

#### Wyjście DIGITAL AUDIO

PCM / Dolby Audio, światłowodowe

## Systemy odbiorcze/nazwa pasma

### Satelita

DVB-S / S2

Zakres częstotliwości pośredniej odbiornika – 950 MHz do 2150 MHz

### Cyfrowe

DVB-T / T2, DVB-C

Zasięg kanału: UHF / VHF / Kabel

### Wejście anteny satelitarnej

Żeńskie typu F 75  $\Omega$  x 1

### Wejście antenowe

VHF / UHF

### Warunki pracy

#### Temperatura

0°C - 35°C

#### Wilgotność

20% - 80% wilgotności względnej (bez kondensacji)

### Wbudowana karta sieci bezprzewodowej

#### Zgodność ze standardami i pasmo częstotliwości

IEEE802.11ax: Pasma 6 GHz

IEEE802.11a/n/ac/ax: Pasma 5 GHz

IEEE802.11b/g/n/ax: Pasma 2,4 GHz

#### Bezpieczeństwo

WPA3-SAE (AES)

WPA2-PSK (TKIP/AES)

WPA-PSK (TKIP/AES)

WEP (64 bity/128 bity)

### Technologia bezprzewodowa Bluetooth®\*\*

#### Zgodność ze standardami i pasmo częstotliwości

Urządzenie Bluetooth® 5.3; Pasma 2,4 GHz

\* Telewizor ten nie obsługuje wszystkich urządzeń zgodnych z technologią Bluetooth®. Jednocześnie można korzystać z maksymalnie 5 urządzeń.

#### <Uwaga>

- Wzór i dane techniczne mogą ulec zmianie bez powiadomienia. Masę i wymiary podano w przybliżeniu.
- W celu uzyskania dodatkowych informacji na temat wolnego oprogramowania (open source software) należy skorzystać z funkcji [e-POMOC Panasonic] (Wyszukaj) wg przeznaczenia > Najpierw przeczytaj > Przed użyciem > Licencja).

### Notatki klienta

Model i numer seryjny tego wozu można znaleźć na jego tylnym panelu. Należy zanotować ten numer seryjny poniżej i zachować niniejszy podręcznik wraz z paragonem jako dowód zakupu, który może okazać się pomocny w przypadku kradzieży lub zagubienia, jak również przy zgłaszaniu reklamacji w serwisie gwarancyjnym.

#### Numer modelu

#### Numer seryjny







## Deutsch

### Entsorgung von Altgeräten und Batterien

#### Nur für die Europäische Union und Länder mit Recyclingsystemen



Dieses Symbol auf den Produkten, der Verpackung und/oder den Begleitdokumenten bedeutet, dass gebrauchte elektrische und elektronische Produkte sowie Batterien nicht in den allgemeinen Hausmüll gegeben werden dürfen.

Bitte führen Sie alte Produkte und verbrauchte Batterien zur Behandlung, Aufarbeitung bzw. zum Recycling gemäß den gesetzlichen Bestimmungen den zuständigen Sammelpunkten zu.

Zusätzlich ist die Rückgabe unter bestimmten Voraussetzungen auch bei Vertreibern (Verkaufsfläche für Elektro- und Elektronikgeräte von mindestens 400 m<sup>2</sup> und Lebensmitteleinzelhändler, die über eine Gesamtverkaufsfläche von mindestens 800 m<sup>2</sup> verfügen und mehrmals im Kalenderjahr oder dauerhaft auch Elektro- und Elektronikgeräte anbieten und auf dem Markt bereitstellen) möglich. Die Rücknahme hat kostenlos beim Kauf eines gleichartigen Neugerätes zu erfolgen (1:1 Rücknahme). Unabhängig davon, gibt es die Möglichkeit, die Altgeräte kostenlos an den Vertreter zurückzugeben (0:1 Rücknahme; Abmessungen kleiner als 25 cm und weniger als drei Altgeräte).

Vertreiber, die unter Verwendung von Fernkommunikationsmitteln ihre Produkte verkaufen, sind zur Rücknahme von Altgeräten verpflichtet, wenn die Lager- und Versandflächen für Elektro- und Elektronikgeräte mindestens 400 m<sup>2</sup> betragen.

Onlineverzeichnis der Sammel- und Rücknahmestellen:

<https://www.ear-system.de/ear-verzeichnis/sammel-und-ruecknahmestellen>.

Enthalten die Produkte Batterien und Akkus oder Lampen, die aus dem Altgerät zerstörungsfrei entnommen werden können, sind Sie als Endnutzer gesetzlich dazu verpflichtet, diese vor der Entsorgung zu entnehmen und getrennt als Batterie bzw. Lampe zu entsorgen. Batterien können zusätzlich im Handelsgeschäft unentgeltlich zurückgegeben werden.

Indem Sie diese Produkte und Batterien ordnungsgemäß entsorgen, helfen Sie dabei, wertvolle Ressourcen zu schützen und eventuelle negative Auswirkungen, insbesondere beim Umgang mit lithiumhaltigen Batterien, auf die menschliche Gesundheit und die Umwelt zu vermeiden.

Für mehr Informationen zu Sammlung und Recycling, wenden Sie sich bitte an Ihren örtlichen Abfallentsorgungsdienstleister.

Gemäß Landesvorschriften können wegen nicht ordnungsgemäßer Entsorgung dieses Abfalls Strafgeelder verhängt werden.

#### Datenschutz

Wir weisen alle Endnutzer von Elektro- und Elektronikaltgeräten darauf hin, dass Sie für das Löschen personenbezogener Daten auf den zu entsorgenden Altgeräten selbst verantwortlich sind.

#### Hinweis für das Batteriesymbol (Symbol unten):

Dieses Symbol kann in Kombination mit einem chemischen Symbol abgebildet sein. In diesem Fall erfolgt dieses auf Grund der Anforderungen derjenigen Richtlinien, die für die betreffende Chemikalie erlassen wurden.



---

## Français



---

## Polski

### Produkt Panasonic

Produkt objęty jest E-Gwarancją Panasonic.

Prosimy o zachowanie dowodu zakupu.

Warunki gwarancji oraz informacje o produkcie są dostępne na stronie [www.panasonic.pl](http://www.panasonic.pl) lub pod numerami telefonów:

**(+48) 825 820 000**

### Dystrybucja w Polsce

Panasonic Marketing Europe GmbH

(Spółka z ograniczoną odpowiedzialnością)

Oddział w Polsce

ul. Wołoska 9A, 02-583 Warszawa

 **Dolby Atmos**

**AMD**   
**FreeSync**  
Premium

 **Advance**<sup>™</sup>  
Covered by patents at [patentlist.accessadvance.com](http://patentlist.accessadvance.com)

**HDMI**<sup>™</sup>  
HIGH-DEFINITION MULTIMEDIA INTERFACE

---

**Panasonic Entertainment & Communication Co., Ltd.**  
Web Site: <http://www.panasonic.com>

© Panasonic Entertainment & Communication Co., Ltd. 2024



**Panasonic**

Nr modelu

---

***e*-POMOC**

## Najpierw przeczytaj

### Przed użyciem

• Sposób użytkowania	7
• Licencja	9
• Uwaga	11

### Funkcje

• Rozdzielczość 4K	12
• Ekran główny	13
• TV>IP	14
• Podwójny tuner	15

## Oglądanie

### Podstawowe

• Podłączanie anteny satelitarnej	16
• Podstawowe połączenia	19
• Wybór kanału	22
• Pasek informacyjny	24
• Menu opcji	26
• Napisy	28
• Ostatni widok	29
• Funkcje oszczędzania energii	30
• Ustawianie godziny	33
• Język	34

### Rozdzielczość 4K

• Urządzenie zgodne z 4K	35
• Automat. ustawienie HDMI	36
• Obsługiwany format 4K	37

### Urządzenia zewnętrzne

• Połączenia zewnętrzne	38
• Oglądanie treści ze źródła zewnętrznego	42
• Obsługa za pomocą pilota telewizora	43
• Funkcje HDMI	45
• Ustawienia HDMI	47

• Ustawienia HDMI-CEC	51
• Wybór głośników	53
• Obsługiwane sygnały wejściowe	54
<b>Ustawianie najlepszego obrazu</b>	
• Tryb obrazu	55
• Proporcje obrazu	60
• Sygnał sterujący proporcjami obrazu	62
• Czujnik otoczenia	64
• Jasność	65
• Kolor	67
• Ustawienia przejrzystości	68
• Ruchomy	70
• Ustawienia zarządzania kolorami	72
• Ustawienia opcji	75
• Ustawienia na ekranie	76
<b>Ustawianie najlepszego dźwięku</b>	
• Tryb dźwięku	78
• Ustawienia zaawan. trybu dźwięku	80
• Balans	82
• Automat. regul. wzmochn.	83
• Ustawienia opcji	84
• Opóźnienie dźwięku Bluetooth	86
• Audio Output	87
• Ustawienia skupienia dźwięku	90
• Audiodeskrypcja	92
• Preferowane ustawienia dźwięku	93
<b>Przewodnik prog. TV</b>	
• Przewodnik prog. TV	94
• Czasowe programowanie	96
<b>Teletekst</b>	
• Wyświetlanie teletekstu	98
• Tryb teletekstu	100
• Preferowane ustawienia teletekstu	101

## Strojenie i edycja kanałów

• Menu ustawień	102
• Edytor listy kanałów	103
• Edytor ulubionych	105
• Ustawianie automatyczne	107
• Strojenie ręczne	111
• Aktualizacja listy kanałów	113
• Stan sygnału	114
• Skonfiguruj sygnały telewizyjne	115
• Inne ustawienia	116
• Dostępne satelity	117

## Nagrywanie

### Konfiguracja dysku twardego USB

• Przygotowania	118
• Ustawienia dla dysku twardego USB	120

### Nagrywanie bieżącego programu

• Nagr. jednym przyciskiem	121
• Time Shift	122

### Czasowe programowanie

• Ustawianie pozycji Czasowe programowanie	124
• Edycja pozycji Czasowe programowanie	125
• Uwaga	126

### Lista nagrań

• Wybieranie zawartości	127
• Oglądanie nagranych programów telewizyjnych	128
• Grupowanie zawartości	129
• Usuwanie zawartości	130
• Lista scen	131

## Sieć

### Połączenia sieciowe

• Połączenie internetowe	132
--------------------------	-----

• Uwaga	133
-----	
Ustawienia sieciowe	
• Połączenie sieciowe	134
-----	
<b>Funkcje</b>	
Ekran główny	
• Sposób użytkowania	135
-----	
TV>IP	
• Połączenie z serwerem TV>IP	137
• Ustawienia serw. TV>IP	139
• Połączenie z klientem TV>IP	140
• Wybór serwera TV>IP	142
• Uwaga	143
-----	
Multiplikacja obrazu	
• Informacje	144
• Multiplikacja obrazu	145
• Uwaga	146
-----	
Sterowanie urządzeniami HDMI-CEC	
• Połączenie HDMI	147
• Przygotowania	151
• Ustawienia	152
• Uwaga	153
-----	
Kontrola rodzicielska	
• Korzystanie z funkcji Kontrola rodzicielska	154
-----	
Wskaźnik LED zasilania	
• Korzystanie z funkcji Wskaźnik LED zasilania	155
-----	
Aplikacja usługi danych (HbbTV)	
• Korzystanie z funkcji Aplikacja usługi danych (HbbTV)	156
• Ustawienia prywatności	157
• Uwaga	159
-----	
Wspólny interfejs	
• Ostrzeżenie	160
-----	

• Korzystanie z funkcji Wspólny interfejs	161
Przywróć domyślne ustawienia fabryczne	
• Przywróć domyślne ustawienia fabryczne	162
Aktualizowanie oprogramowania telewizora	
• Automatyczna aktualizacja kanałów	163
Urządzenia Bluetooth	
• Konfiguracja Bluetooth	164
<b>Ustawienia</b>	
Menu ustawień	
• Sposób użytkowania	165
<b>Pomoc techniczna</b>	
Często zadawane pytania	
• Obraz	166
• Telewizja cyfrowa	168
• Dźwięk	170
• HDMI	171
• Sieć	172
• Inne	173
• Informacje szczegółowe	177
Konserwacja	
• Konserwacja i czyszczenie	178

# Najpierw przeczytaj

## Przed użyciem

### Sposób użytkowania

---

#### ■ Znaczenie symboli

**OK** :

Litery znajdujące się w nawiasach oznaczają przyciski pilota.

Tryb obrazu :

Litery w kolorze cyjanowym oznaczają pozycje wyświetlane na ekranie.

 :



Odniesienia w pozycji e-POMOC

Możliwe jest przeskoczenie do strony poprzez naciśnięcie przycisku **OK** gdy kursor znajduje się w odniesieniach.

#### ■ Informacje pomocnicze



= Uwaga =

- Wzór i dane techniczne mogą ulec zmianie bez powiadomienia.
- Niektóre funkcje tego urządzenia mogą być dostępne tylko po aktualizacji oprogramowania. Należy postępować zgodnie z instrukcjami na ekranie i zaktualizować oprogramowanie za pośrednictwem sieci internetowej.
- Rysunki pokazane w pozycji e-POMOC służą wyłącznie celom ilustracyjnym.
- Ta e-POMOC omawia wszystkie modele, jednakże niektóre funkcje mogą być niedostępne dla pewnych modeli.
- W celu sprawdzenia funkcji danego modelu należy skorzystać z papierowej wersji instrukcji oraz menu w telewizorze itp.
- Należy również odnieść się do [Pomoc](#) w celu uzyskania szczegółowych instrukcji dotyczących poniższej procedury.
  - 1) Wyświetl Ekran główny za pomocą przycisku  i wybierz .
  - 2) Wybierz pozycję [Pomoc](#) i naciśnij przycisk , aby uzyskać dostęp.
  - 3) Postępuj zgodnie z instrukcjami wyświetlanymi na ekranie.



## Licencja

---

Nawet jeśli w tekście nie ma specjalnej notacji dotyczącej znaków towarowych danej firmy lub wyrobu, znaki te są w pełni respektowane.

---

DVB oraz logo DVB są znakami towarowymi należącymi do DVB Project.

---

DiSEqC™ jest znakiem towarowym firmy EUTELSAT.

---

Wi-Fi® to zastrzeżony znak towarowy Wi-Fi Alliance®.

WPA3™, WPA2™, WPA™ to znaki towarowe Wi-Fi Alliance®.

---

Nazwa i logo Bluetooth® są zastrzeżonymi znakami towarowymi firmy Bluetooth SIG, Inc., a firma Panasonic Holdings Corporation używa tych znaków na mocy licencji.

---

Terminy „HDMI” oraz „HDMI High-Definition Multimedia Interface”, charakterystyczny kształt produktów HDMI (HDMI trade dress) oraz Logo HDMI stanowią znaki towarowe lub zastrzeżone znaki towarowe spółki HDMI Licensing Administrator, Inc.

---

x.v.Colour™ jest znakiem towarowym.

---

© 2022 Advanced Micro Devices, Inc. Wszelkie prawa zastrzeżone. AMD, logo AMD Arrow i FreeSync oraz ich kombinacje są znakami towarowymi Advanced Micro Devices, Inc.

---

Dolby, Dolby Vision, Dolby Vision IQ, Dolby Atmos, Dolby Audio i symbol z podwójnym D są znakami towarowymi firmy Dolby Laboratories Licensing Corporation.

Wyprodukowano na licencji Dolby Laboratories.

Dokumenty poufne, niepublikowane.

Copyright © 1992-2022 Dolby Laboratories.

Wszystkie prawa zastrzeżone.

---

„PlayReady” jest zastrzeżonym znakiem towarowym firmy Microsoft. Należy mieć świadomość, że:

(a) Opisywany wyrób zawiera technologię, do której mają zastosowanie niektóre prawa autorskie firmy Microsoft. Wykorzystywanie i udostępnianie tej technologii w oderwaniu od opisywanego wyrobu jest niedozwolone bez odpowiednich licencji uzyskanych od firmy Microsoft.

(b) Właściciele treści wykorzystują do ochrony własności intelektualnej, w tym zawartości chronionej prawami autorskimi technologię dostępu do treści Microsoft PlayReady™. Opisywany wyrób wykorzystuje technologię PlayReady w celu uzyskiwania dostępu do treści chronionych przez technologię PlayReady i/lub WMDRM. Jeśli opisywany wyrób nie wymusi skutecznie ograniczeń dotyczących wykorzystywania treści, wtedy właściciele tych treści mogą wymagać od firmy Microsoft zablokowania dostępu tego wyrobu do treści chronionych przez technologię PlayReady. Zablokowanie takie nie powinno wpływać na treści niechronione lub chronione przez inne technologie dostępu do treści.

Dostęp do treści niektórych właścicieli może wymagać uaktualnienia PlayReady.

Rezygnacja z uaktualnienia może uniemożliwić dostęp do treści wymagających uaktualnienia.

---

Opisywany wyrób jest wyposażony w następujące oprogramowanie:

(1) oprogramowanie opracowane niezależnie przez lub dla firmy Panasonic Entertainment & Communication Co., Ltd.,

(2) oprogramowanie będące własnością osób trzecich i licencjonowane dla firmy Panasonic Entertainment & Communication Co., Ltd.,

(3) oprogramowanie licencjonowane zgodnie z GNU GENERAL PUBLIC LICENSE, wersja 2.0 (GPL V2.0)

(4) oprogramowanie licencjonowane zgodnie z GNU LESSER GENERAL PUBLIC LICENSE wersja 2.1 (LGPL V2.1) i/lub

(5) oprogramowanie z otwartym kodem inne niż oprogramowanie licencjonowane zgodnie z licencją GPL w V2.0 i/lub LGPL w V2.1.

Oprogramowanie podlegające pod punkty od (3) do (5) jest udostępniane w nadziei, że okaże się przydatne, lecz BEZ JAKICHKOLWIEK GWARANCJI, nawet bez domyślnej gwarancji WARTOŚCI HANDLOWEJ lub PRZYDATNOŚCI DO OKREŚLONEGO CELU.

Szczegółowe warunki można wyświetlić zgodnie z poniższymi krokami.

(1) Wyświetl Ekran główny za pomocą przycisku  i wybierz .

(2) Wybierz pozycję [Urządzenie i oprogramowanie](#) > [Informacje prawne i zgodność](#) > [Informacje prawne](#).

## Uwaga

---

- Podczas korzystania z własnych zawartości (muzyka, wideo, obraz itp.) na tym urządzeniu, zwróć szczególną uwagę, aby nie naruszyć praw autorskich, własności intelektualnej, prywatności itp. Korzystanie z urządzenia odbywa się na własne ryzyko, dlatego zachowaj szczególną uwagę w zakresie przestrzegania praw do prywatności i wizerunku.
- Przechowuj swoje dane osobowe (hasło dostępu do routera szerokopasmowego itp.) w bezpieczny sposób, aby nie dopuścić do ich kradzieży przez stronę trzecią podczas ich wprowadzania lub wyświetlania na ekranie telewizora.

# Funkcje

## Rozdzielczość 4K

---

Istnieje możliwość oglądania zawartości w formacie 4K, który posiada dwukrotnie większą rozdzielczość poziomą i pionową niż sygnał 1080p.

 → [Oglądanie](#) > [Rozdzielczość 4K](#) > [Urządzenie zgodne z 4K](#)

## Ekran główny

---

„Ekran główny” stanowi bramę do programów telewizji, aplikacji i podłączonych urządzeń.

Zapewnia łatwy dostęp do wszystkich funkcji.

 → [Funkcje > Ekran główny > Sposób użytkowania](#)

## TV>IP

---

Pewne funkcje nie są dostępne we wszystkich modelach.

Ten telewizor może pełnić funkcję serwera TV>IP i przesyłać strumieniowo nadawane programy do innego telewizora obsługującego funkcję klienta TV>IP lub do urządzeń zgodnych z funkcją SAT>IP.

 → [Funkcje > TV>IP > Połączenie z serwerem TV>IP](#)

Ten telewizor obsługuje funkcję klienta TV>IP i może łączyć się z serwerem TV>IP i serwerami zgodnymi z funkcją SAT>IP w celu odbierania nadawanych strumieniowo programów.

 → [Funkcje > TV>IP > Połączenie z klientem TV>IP](#)

## Podwójny tuner

---

Istnieje możliwość oglądania lub nagrywania 2 programów jednocześnie, oglądania programu podczas nagrywania innego programu itp.



→ [Funkcje](#) > [Multiplikacja obrazu](#) > [Multiplikacja obrazu](#)

# Oglądanie

## Podstawowe

### Podłączanie anteny satelitarnej

---

Pewne funkcje nie są dostępne we wszystkich modelach.

Przed przystąpieniem do podłączania lub odłączania jakichkolwiek przewodów należy upewnić się, że urządzenie jest odłączone od gniazda elektrycznego.

- Pokazane urządzenia zewnętrzne i kable nie są dostarczane wraz z opisywanym telewizorem.
- Telewizja satelitarna

#### ■ Podwójny tuner (DiSEqC)

Podłączenie obu gniazd anteny satelitarnej IN 1 i IN 2 do anteny satelitarnej za pomocą multiswitcha pozwala jednocześnie oglądać i nagrywać 2 programy satelitarne.

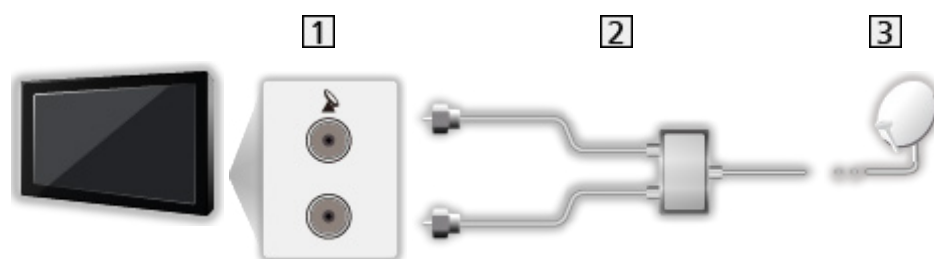

- 1 Gniazda anteny satelitarnej IN 1 / IN 2
- 2 Kable anteny satelitarnej z multiswitchem
- 3 Antena satelitarna



## ■ Podwójny tuner (Pojedynczy kabel)

Podłączenie gniazda anteny satelitarnej IN 1 do anteny satelitarnej za pomocą routera z jednym kablem pozwala jednocześnie oglądać lub nagrywać 2 programy satelitarne.



- 1 Gniazdo anteny satelitarnej IN 1
- 2 Kabel anteny satelitarnej z routerem jednokablowym
- 3 Antena satelitarna

## ■ Pojedynczy tuner

Gniazdo anteny satelitarnej IN 1 należy połączyć z anteną satelitarną.

- Funkcja jednoczesnego oglądania lub nagrywania 2 programów satelitarnych itp. nie jest dostępna w trybie pojedynczego tunera.



- 1 Gniazdo anteny satelitarnej IN 1
- 2 Kabel anteny satelitarnej
- 3 Antena satelitarna

= Uwaga =

- W celu zapewnienia prawidłowej instalacji anteny satelitarnej należy skonsultować się z lokalnym dystrybutorem. Więcej informacji można także uzyskać u dostawców odbieranych sygnałów satelitarnych.
- Dostępne satelity i ustawienie anteny do odbioru kanałów satelitarnych  
 → [Oglądanie > Strojenie i edycja kanałów > Dostępne satelity](#)
- Telewizor powinien znajdować się z dala od urządzeń elektronicznych (urządzenia wideo itp.) lub urządzeń z czujnikiem podczerwieni, w przeciwnym razie mogą wystąpić zakłócenia obrazu / dźwięku lub może zostać zakłócone działanie innych urządzeń.
- Przed podłączeniem sprawdź, czy gniazda i wtyczki są odpowiedniego typu.
- Funkcja podwójnego tunera (oglądanie lub nagrywanie 2 programów jednocześnie, oglądanie programu podczas nagrywania innego programu itp.) nie jest dostępna podczas korzystania z funkcji serwera TV>IP.

# Podstawowe połączenia

Pewne funkcje nie są dostępne we wszystkich modelach.

Przed przystąpieniem do podłączania lub odłączania jakichkolwiek przewodów należy upewnić się, że urządzenie jest odłączone od gniazda elektrycznego.

- Pokazane urządzenia zewnętrzne i kable nie są dostarczane wraz z opisywanym telewizorem.

## ■ Antena

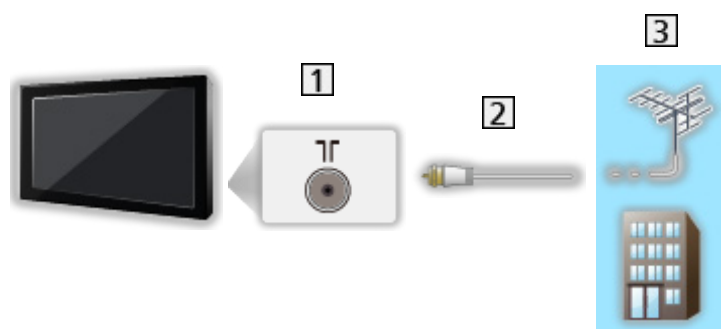

- 1 Gniazdo anteny naziemnej / kablowej
- 2 Kabel RF
- 3 Antena naziemna / Kablowy

## ■ Nagrywarka DVD / nagrywarka Blu-ray, itd.

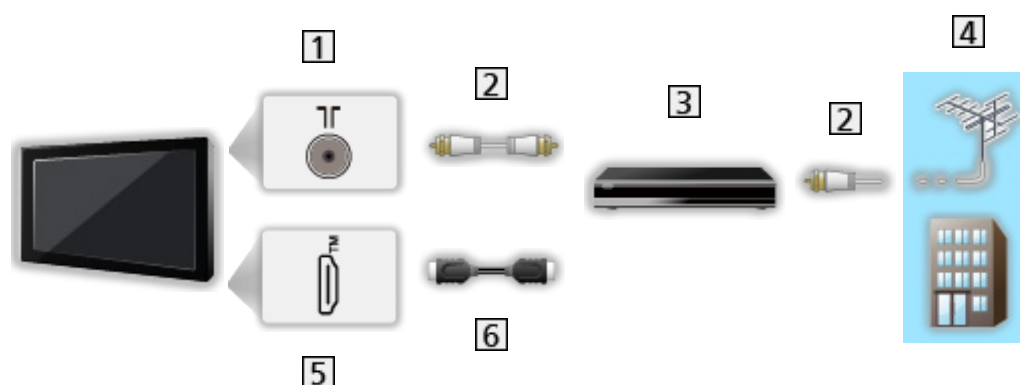



- 1 Gniazdo anteny naziemnej / kablowej
- 2 Kabel RF
- 3 Nagrywarka DVD / nagrywarka Blu-ray, itd.
- 4 Antena naziemna / Kablowy
- 5 Gniazdo HDMI
- 6 Kabel HDMI

## ■ Dekoder telewizji cyfrowej



- 1 Gniazdo HDMI
- 2 Kabel HDMI
- 3 Dekoder telewizji cyfrowej
- 4 Kablowy

= Uwaga =

- Szczegółowe informacje na temat połączeń TV>IP  
 → [Funkcje > TV>IP > Połączenie z klientem TV>IP](#)
- Szczegółowe informacje na temat połączeń HDMI CEC  
 → [Funkcje > Sterowanie urządzeniami HDMI-CEC > Połączenie HDMI](#)
- Należy także przeczytać instrukcję obsługi podłączanego urządzenia.
- Telewizor powinien znajdować się z dala od urządzeń elektronicznych (urządzenia wideo itp.) lub urządzeń z czujnikiem podczerwieni, w przeciwnym razie mogą wystąpić zakłócenia obrazu / dźwięku lub może zostać zakłócone działanie innych urządzeń.
- Należy użyć pełnego kabla zgodnego z interfejsem HDMI.
- Aby móc przesyłać wysokiej rozdzielczości obraz, należy użyć wysokiej prędkości kabla HDMI.
- Do obrazów HDR należy użyć wysokiej prędkości kabla HDMI.
- Użyj ultra wysokiej prędkości kabla HDMI i podłącz go do wejścia HDMI1 lub HDMI2 w celu uzyskania obrazu wyświetlanego z liczbą klatek na sekundę odpowiadającą rozdzielczości 4K (120 Hz / 144 Hz).
- Przed podłączeniem sprawdź, czy gniazda i wtyczki są odpowiedniego typu.

## Wybór kanału

Pewne funkcje nie są dostępne we wszystkich modelach.

1. Wybierz tryb za pomocą przycisku **TV**.

[Satelita](#) / [Kabel](#) / [Antena](#) / [TV>IP](#)

- Dostępne tryby zależą od zapisanych kanałów.

2. Wybierz kanał za pomocą przycisku **Kanał w górę / w dół** lub **Przyciski numeryczne**.



- Naciśnij **Przyciski numeryczne**, aby wybrać numer kanału składający się z 2 lub więcej cyfr (np. 399, naciśnij przycisk **3** **9** **9**).

### ■ Wybór kanału przy użyciu paska informacyjnego

1. Wyświetl pasek informacyjny za pomocą przycisku **i**, jeśli nie jest widoczny.
2. Wybierz kanał i naciśnij przycisk **OK**, aby zacząć oglądanie, gdy pasek jest wyświetlony.

 → [Oglądanie > Podstawowe > Pasek informacyjny](#)

### ■ Wybór kanału przy użyciu funkcji Przewodnik prog. TV

1. Wyświetl pozycję [Przewodnik prog. TV](#) za pomocą przycisku .
2. Wybierz bieżący program i naciśnij przycisk **OK**, aby uzyskać dostęp.
  - Bieżący program jest wyświetlany w górnym lewym rogu ekranu.
3. Wybierz pozycję [Widok](#) i naciśnij przycisk **OK**, aby zacząć oglądanie.

 → [Oglądanie > Przewodnik prog. TV > Przewodnik prog. TV](#)

### ■ Wybór kategorii z listy kanałów

1. Wyświetl menu opcji za pomocą przycisku .
2. Wybierz pozycję [Kategoria](#) i naciśnij przycisk **OK**, aby uzyskać dostęp.
3. Ustaw pozycję i naciśnij przycisk **OK**, aby zapisać.

## ■ Oglądanie płatnej telewizji

- Szczegółowe informacje na temat kanałów zakodowanych



→ [Funkcje > Wspólny interfejs > Korzystanie z funkcji Wspólny interfejs](#)

- Więcej informacji na temat tych usług oraz warunków ich świadczenia można uzyskać od operatora / nadawcy lub producenta modułu CI.

## Pasek informacyjny

Pasek informacyjny należy wyświetlić za pomocą przycisku .

- Pojawia się on także podczas zmiany kanału.

(Przykład)

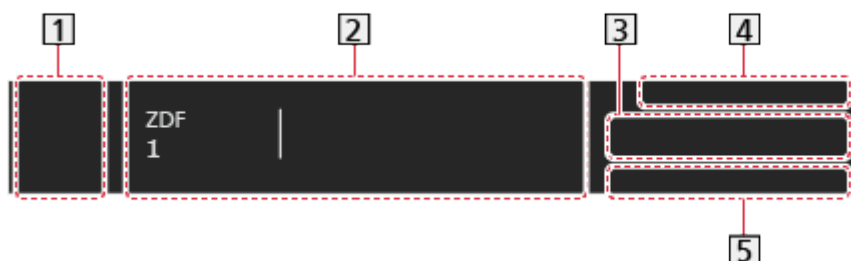

**1** Źródło wejścia

**2** Pozycja i nazwa kanału

Rodzaj kanału (Radio, HDTV, itp.) / Kanał zakodowany () /

Tryb TV ()

Program

Godzina rozpoczęcia / zakończenia

Wskaźnik czasu trwania wybranego programu

**3** Informacje o kolejnym programie

**4** Data i godzina

**5** Dostępne funkcje / znaczenia komunikatów

**Zły sygnał:**

Słaba jakość sygnału telewizyjnego

**DD, DD+, DAC4, HE-AAC:**

Ścieżka audio Dolby Audio (Dolby Digital, Dolby Digital Plus, Dolby AC-4), Dolby Atmos lub HE-AAC

**AD:**

Dostępna usługa opisu audio

- Funkcja ta może pomóc użytkownikom niedowidzącym, zapewniając dodatkową ścieżkę audio w celu opisanego zdarzeń na ekranie.

 → [Oglądanie > Ustawianie najlepszego dźwięku > Audiodeskrypcja](#)

**HbbTV:**

Dostępna usługa danych (aplikacja Hybrid Broadcast Broadband TV)

 → [Funkcje > Aplikacja usługi danych \(HbbTV\) > Korzystanie z funkcji Aplikacja usługi danych \(HbbTV\)](#)



#### STTL:

Dostępna usługa napisów

#### TEXT:

Dostępna usługa napisów

#### Multi audio:

Dostępne różne ścieżki dźwiękowe

#### Stereo, Mono:

Tryb sygnału audio

- Potwierdzanie innego dostrojonego kanału

△ / ▽

- Oglądanie kanału wymienionego na pasku

OK

- Informacje o kolejnym programie (DVB)

▶

- Dodatkowe informacje (DVB)

i

– Naciśnij ponownie, aby ukryć pasek.

- Dostosowanie czasu wyświetlania paska lub rozmiaru paska

1) Wyświetl Ekran główny za pomocą przycisku  i wybierz .

2) Wybierz pozycję [Telewizja na żywo](#) > [Opcje transmisji](#) > [Preferencje transmisji](#) > [Baner kanału](#) i naciśnij przycisk **OK**, aby uzyskać dostęp.

3) Ustaw pozycję i naciśnij przycisk **OK**, aby zapisać.

- Wyświetlanie powiadomień Dolby

1) Wyświetl Ekran główny za pomocą przycisku  i wybierz .

2) Wybierz pozycję [Obraz i dźwięk](#) > [Ustawienia obrazu](#) i naciśnij przycisk **OK**, aby uzyskać dostęp.

– Wybór trybu TV / trybu wejścia.

3) Wybierz pozycję [Ustawienia opcji](#) > [Powiadomienie Dolby Vision](#) i naciśnij przycisk **OK**, aby uzyskać dostęp.

4) Ustaw pozycję i naciśnij przycisk **OK**, aby zapisać.

## Menu opcji

---

Potwierdzenie lub zmiana bieżącego stanu.

1. Wyświetl menu opcji za pomocą przycisku .
  2. Ustaw pozycję i naciśnij przycisk **OK**, aby zapisać.
    - Pozycje tej funkcji różnią się w zależności od wybranego trybu TV oraz kraju.
- 

### Stan sygnału

Wybór kanału i sprawdzanie stanu sygnału na podstawie wskaźników.

 → [Oglądanie](#) > [Strojenie i edycja kanałów](#) > [Stan sygnału](#)

---

### Informacje wideo / Informacje o programie

Wyświetla informacje o filmie/programie.

---

### Kategoria

Wybiera kategorię z listy kanałów.

 → [Oglądanie](#) > [Podstawowe](#) > [Wybór kanału](#)

---

## Opcje AV

---

### Multi audio

Wybór spośród dostępnych języków lub ścieżek dźwiękowych opisu audio (jeśli są dostępne).

- Ustawienie to nie jest zapisywane i po wyjściu z bieżącego programu przywrócone zostaje ustawienie domyślne.
- 

### Monaural Audio

Wybór trybu stereo / mono (jeśli są dostępne).

---

### Język napisów

Wybór między alternatywnymi typami lub językami napisów (jeśli dostępne).

- Ustawienie to nie jest zapisywane i po wyjściu z bieżącego programu przywrócone zostaje ustawienie domyślne.
  - Nie działa na podekranie w trybie multiplikacji obrazu
- 

### Wybór znaków txt

Ustawianie czcionki języka teletekstu.

 → [Oglądanie > Teletekst > Preferowane ustawienia teletekstu](#)

---

### Język teletekstu

Wybór języka spośród dostępnych języków teletekstu (jeśli dostępne).

- Ustawienie to nie jest zapisywane i po wyjściu z bieżącego programu przywrócone zostaje ustawienie domyślne.
- 

### HbbTV



Ustawienie umożliwiające korzystanie z aplikacji Hybrid Broadcast Broadband TV.

# Napisy

---

Wyświetlanie / ukrywanie napisów (jeśli są dostępne) za pomocą przycisku **STTL**.

## ■ Preferowane ustawienia napisów

1. Wyświetl Ekran główny za pomocą przycisku  i wybierz .
  2. Wybierz pozycję [Telewizja na żywo](#) > [Opcje transmisji](#) > [Preferencje transmisji](#) > [Preferowane ustawienia napisów](#) i naciśnij przycisk **OK**, aby uzyskać dostęp.
  3. Ustaw pozycję i naciśnij przycisk **OK**, aby zapisać.
- 

## [Preferow. typ napisów](#)

Wybór preferowanego typu napisów.

---

## [Podstawowy język napisów](#) / [Dodatkowy język napisów](#)

Wybór preferowanego języka podstawowego i dodatkowego dla napisów DVB (w zależności od stacji nadawczej).

- Nie działa na podekranie w trybie multiplikacji obrazu

## Ostatni widok

---

Szybkie przełączanie na poprzednio oglądany kanał lub tryb wejścia za pomocą przycisku ostatniego widoku.



- Naciśnij ponownie, aby wrócić do bieżącego widoku.

= Uwaga =

- Przełączanie kanałów może być niedostępne w zależności od istniejących warunków.
- Oglądanie kanału przez mniej niż 10 sekund nie zostanie uwzględnione jako ostatnio oglądany kanał lub tryb wejścia.

## Funkcje oszczędzania energii

---

Pewne funkcje nie są dostępne we wszystkich modelach.

Zastosowanie funkcji oszczędzania energii sprawia, że telewizor jest przyjazny dla środowiska.



Telewizor przełącza się do trybu gotowości w następujących sytuacjach:

- Jeśli uaktywniona zostanie funkcja **Ustawienia Eco**.
- Jeśli w ciągu 4 godzin nie zostanie wykonana żadna czynność, gdy dla pozycji **Auto gotowość** ustawiona jest opcja **Włączony**.
- Jeśli przez 10 minut nie zostanie odebrany żaden sygnał ani nie zostanie wykonana żadna czynność, gdy dla pozycji **Wył. przy braku sygnału** ustawiona jest opcja **Włączony**.

= Uwaga =

- Funkcja ta nie wpływa na nagrywanie.

### ■ Tryb eco

1. Wyświetl Ekran główny za pomocą przycisku  i wybierz .
2. Wybierz pozycję **Preferencje > Tryb eco** i naciśnij przycisk , aby uzyskać dostęp.
3. Postępuj zgodnie z instrukcjami wyświetlanymi na ekranie.

---

### Ustawienia Eco

Automatyczne ustawianie najbardziej odpowiedniego trybu energooszczędnego telewizora.

Wyświetlane są interesujące użytkownika pozycje oraz ich bieżące ustawienia. Wybierz **Ustawienia Eco**, aby od razu ustawić je w tryb energooszczędny.

- **Auto gotowość** i **Wył. przy braku sygnału** są aktywne po wybraniu **Ustawienia Eco**.
-

## Auto gotowość

(Włączony / Wyłączony)

Automatyczne przełączanie telewizora do trybu gotowości w celu oszczędzania energii, jeśli w ciągu 4 godzin nie zostanie wykonana żadna czynność.

- Automatyczne przełączenie wejść z podłączonego urządzenia ma wpływ na tę funkcję i odliczanie zostanie wznowione.
  - Komunikat powiadomienia pojawi się na 5 minuty przed przełączeniem w tryb gotowości.
  - Zmiana konfiguracji domyślnej może spowodować większe zużycie energii przez produkt.
- 

## Wył. przy braku sygnału

(Włączony / Wyłączony)

Automatyczne przełączanie telewizora do trybu gotowości w celu uniknięcia zbędnego zużycia energii, jeśli w ciągu 10 minut nie zostanie odebrany żaden sygnał ani nie zostanie wykonana żadna czynność.

---

## Tryb oszcz

(Włączony / Wyłączony)

Zmniejszanie jasności obrazu w celu oszczędzania zużycia energii.

---

## Auto jasność

(Włączony / Wyłączony)

Automatyczne dostosowywanie jasności do warunków oświetlenia.

- Funkcja ta może nie być dostępna, gdy dla pozycji **Tryb obrazu** ustawiona jest opcja **Dolby Vision - ciemne**.
- 

## HDMI-CEC

Włącza funkcję HDMI CEC (Consumer Electronics Control).

---

## Samoczynne wyłączenie

(Włączony / Wyłączony)

Przełączenie telewizora do trybu gotowości powoduje także automatyczne przełączenie podłączonego urządzenia do trybu gotowości.

---

## Energooszcz. stan gotow.

Sterowanie podłączonym urządzeniem w celu zmniejszenia zużycia energii w trybie gotowości.



---

## Autointel. stan gotow.

Przełączanie podłączonego urządzenia, które nie jest oglądane ani używane, w tryb gotowości w celu zmniejszenia zużycia energii.

### ■ Tryb radio

Ustawianie czasu, po którym ekran zostanie automatycznie wyłączony po wybraniu stacji radiowej.

1. Wyświetl Ekran główny za pomocą przycisku  i wybierz .
2. Wybierz pozycję **Telewizja na żywo** > **Opcje transmisji** > **Preferencje transmisji** > **Tryb radio** i naciśnij przycisk **OK**, aby uzyskać dostęp.
3. Ustaw pozycję i naciśnij przycisk **OK**, aby zapisać.
  - Dźwięk jest słyszalny nawet po wyłączeniu ekranu. Funkcja ta umożliwia ograniczenie zużycia energii podczas słuchania stacji radiowej.
  - Naciśnij dowolny przycisk poza Przyciskiem zasilania, **Zwiększanie / zmniejszanie głośności** lub **MUTE**, aby włączyć ekran.







## Ustawianie godziny

---



Ustawianie danych dotyczących czasu.

1. Wyświetl Ekran główny za pomocą przycisku  i wybierz .
2. Wybierz pozycję **Preferencje** > **Strefa czasowa** i naciśnij przycisk **OK**, aby uzyskać dostęp.
3. Postępuj zgodnie z instrukcjami wyświetlanymi na ekranie.
  - Dane dotyczące czasu są korygowane na podstawie czasu uniwersalnego (GMT).

## Język

---

Zmiana języka informacji wyświetlanych na ekranie.

1. Wyświetl Ekran główny za pomocą przycisku  i wybierz .
2. Wybierz pozycję **Preferencje** > **Język** i naciśnij przycisk **OK**, aby uzyskać dostęp.
3. Postępuj zgodnie z instrukcjami wyświetlanymi na ekranie.

# Rozdzielczość 4K

## Urządzenie zgodne z 4K

Pewne funkcje nie są dostępne we wszystkich modelach.

Istnieje możliwość oglądania zawartości w formacie 4K, który posiada dwukrotnie większą rozdzielczość poziomą i pionową niż sygnał 1080p.

- Szczegółowe informacje na temat obsługiwanego formatu 4K

 → [Oglądanie > Rozdzielczość 4K > Obsługiwany format 4K](#)

- Podłącz urządzenie zgodne z 4K do gniazda HDMI za pomocą przewodu zgodnego z 4K. Możesz już oglądać zawartość w formacie 4K.

### ■ Urządzenie zgodne z 4K



**1** Gniazdo HDMI



**2** Kabel HDMI

**3** Urządzenie zgodne z 4K

- Przed podłączeniem sprawdź, czy gniazda i wtyczki są odpowiedniego typu.
- Należy użyć pełnego kabla zgodnego z interfejsem HDMI.
- Aby móc przesyłać wysokiej rozdzielczości obraz, należy użyć wysokiej prędkości kabla HDMI.
- Do obrazów HDR należy użyć wysokiej prędkości kabla HDMI.
- Użyj ultra wysokiej prędkości kabla HDMI i podłącz go do wejścia HDMI1 lub HDMI2 w celu uzyskania obrazu wyświetlanego z liczbą klatek na sekundę odpowiadającą rozdzielczości 4K (120 Hz / 144 Hz).

# Automat. ustawienie HDMI

Pewne funkcje nie są dostępne we wszystkich modelach.

1. Wyświetl Ekran główny za pomocą przycisku  i wybierz .
  - Można również uzyskać dostęp, naciskając i przytrzymując przycisk .
2. Wybierz pozycję **Obraz i dźwięk** > **Ustawienia obrazu** i naciśnij przycisk **OK**, aby uzyskać dostęp.
  - Wybierz tryb wejścia.
3. Wybierz pozycję **Ustawienia HDMI** > **Automat. ustawienie HDMI** i naciśnij przycisk **OK**, aby uzyskać dostęp.
4. Ustaw pozycję i naciśnij przycisk **OK**, aby zapisać.

---

## Automat. ustawienie HDMI

(Tryb1 / Tryb2 / Tryb3)

To ustawienie umożliwia dokładniejsze odwzorowanie obrazu z rozszerzoną gamą kolorów i płynniejszym wyświetlaniem liczby klatek na sekundę po podłączeniu urządzenia zgodnego z 4K. **Tryb2** to tryb obsługujący sygnały o wyższej rozdzielczości niż **Tryb1**. **Tryb3** to tryb obsługujący sygnały o większej liczbie klatek na sekundę niż **Tryb2**. Jeśli obraz lub dźwięk z wejścia HDMI nie jest poprawnie odtwarzany, należy wybrać **Tryb1**.

### Tryb1:

W celu uzyskania wysokiej kompatybilności. Jeśli obraz lub dźwięk z wejścia HDMI nie jest poprawnie odtwarzany, należy wybrać **Tryb1**.

### Tryb2:

Ten tryb przeznaczony jest dla urządzeń zgodnych z 4K, który obsługuje funkcję wyświetlania obrazu w rozszerzonej gamie kolorów

### Tryb3:

W przypadku urządzenia zgodnego z częstotliwością 4K 120 / 144 Hz oferującego funkcję wyświetlania obrazu z wysoką liczbą klatek na sekundę (tryb ten jest dostępny dla wejść HDMI1 / HDMI2).

- Niedostępne, gdy dla pozycji **Automatyczny tryb gry NVIDIA** ustawiona jest opcja **Włączony** i wykryte zostały niektóre komputerowe karty graficzne NVIDIA obsługujące HDMI 2.1 VRR (**Automat. ustawienie HDMI** jest ustawione na **Tryb3**).
- Ustawienia można zapisywać dla każdego wejścia HDMI.
- Obsługiwany format (4K)
  - **Tryb1**: 4:4:4 / 4:2:2 (30p, 25p, 24p), 4:2:0 (60p, 50p)
  - **Tryb2**: 4:4:4 / 4:2:2 (30p, 25p, 24p), 4:4:4 / 4:2:2 / 4:2:0 (60p, 50p)
  - **Tryb3**: 4:4:4 / 4:2:2 (30p, 25p, 24p), 4:4:4 / 4:2:2 / 4:2:0 (144p, 120p, 100p, 60p, 50p)

# Obsługiwany format 4K

---

Pewne funkcje nie są dostępne we wszystkich modelach.

## ■ Obsługiwany format 4K (HDMI)

---

### ● 4K UHD

3 840 × 2 160 (144p, 120p, 100p, 60p, 50p, 30p, 25p, 24p)

– Proporcja obrazu jest ustawiona na **16:9**.

---

= Uwaga =

- Powyższe sygnały są ponownie formatowane w celu optymalnego oglądania na ekranie.
- Użyj wejścia HDMI1 / HDMI2, aby móc korzystać z następujących formatów 4K.
  - 4K UHD 50 Hz / 60 Hz 4:4:4 (10 bitów / 12 bitów)
  - 4K UHD 100 Hz / 120 Hz / 144 Hz
- Szczegóły na temat proporcji obrazu

 → [Oglądanie > Ustawianie najlepszego obrazu > Proporcje obrazu](#)

# Urządzenia zewnętrzne

## Połączenia zewnętrzne

Pewne funkcje nie są dostępne we wszystkich modelach.

Poniższe rysunki przedstawiają zalecane konfiguracje połączeń telewizora i różnych urządzeń. W przypadku innych konfiguracji należy zapoznać się z instrukcją obsługi każdego z urządzeń.

- Szczegółowe informacje na temat podstawowych połączeń  
📖 → [Oglądanie > Podstawowe > Podstawowe połączenia](#)
- Korzystanie z określonych urządzeń obsługujących technologię bezprzewodową Bluetooth  
📖 → [Funkcje > Urządzenia Bluetooth](#)
- Przed podłączeniem sprawdź, czy gniazda i wtyczki są odpowiedniego typu.
- Pokazane urządzenia zewnętrzne i kable nie są dostarczane wraz z opisywanym telewizorem.

### ■ Urządzenie HDMI

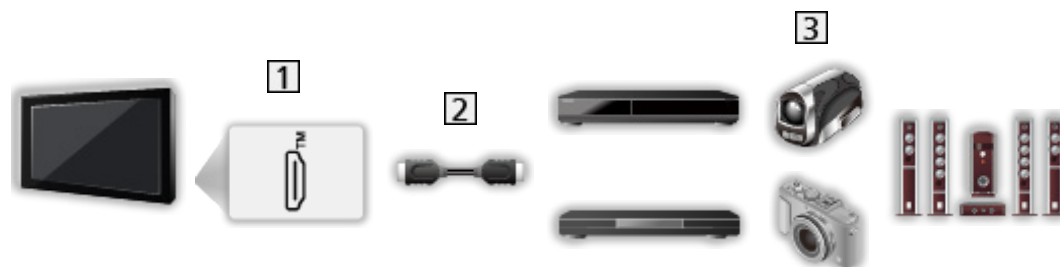

**1** Gniazdo HDMI

**2** Kabel HDMI

**3** Nagrywarka / Odtwarzacz / Dekoder telewizji cyfrowej / Kamera wideo / Wzmacniacz z zestawem głośnikowym / Gry

= Uwaga =

- Należy użyć pełnego kabla zgodnego z interfejsem HDMI.
- Aby móc przesyłać wysokiej rozdzielczości obraz, należy użyć wysokiej prędkości kabla HDMI.
- Do obrazów HDR należy użyć wysokiej prędkości kabla HDMI.
- Użyj ultra wysokiej prędkości kabla HDMI i podłącz go do wejścia HDMI1 lub HDMI2 w celu uzyskania obrazu wyświetlanego z liczbą klatek na sekundę odpowiadającą rozdzielczości 4K (120 Hz / 144 Hz).
- Szczegółowe informacje na temat połączeń HDMI CEC  
 → [Funkcje > Sterowanie urządzeniami HDMI-CEC > Połączenie HDMI](#)
- Użyj HDMI2, aby podłączyć telewizor do wzmacniacza z funkcją eARC (Enhanced Audio Return Channel) / ARC (Audio Return Channel).
- Użyj wejścia HDMI1/HDMI2, aby podłączyć urządzenie obsługujące liczbę klatek na sekundę 4K (120 Hz / 144 Hz), funkcje VRR (Variable Refresh Rate), NVIDIA G-SYNC Compatible, AMD FreeSync Premium.

## ■ Urządzenia USB



- 1 Port USB
- 2 Kabel USB
- 3 Dysk twardy USB itd.

= Uwaga =

- Zaleca się podłączanie urządzenia bezpośrednio do portu USB telewizora.
- Jednocześnie nie można korzystać z więcej niż jednego urządzenia USB tego samego rodzaju, wyłączając pamięć flash USB lub dysk twardy USB.
- W celu podłączenia dysku twardego USB należy użyć portu USB 1.
- Niektórych urządzeń USB lub koncentratorów USB nie można używać z tym telewizorem.
- Nie można podłączać urządzeń za pomocą czytnika kart USB.

## ■ Słuchanie przez głośniki zewnętrzne



1 DIGITAL AUDIO

2 Cyfrowy kabel optyczny audio

3 Wzmacniacz z zestawem głośnikowym

- Aby uzyskać dźwięk wielokanałowy z urządzenia zewnętrznego (np. 5.1-kanałowy dźwięk Dolby Audio (Dolby Digital)), dane urządzenie należy podłączyć do wzmacniacza. Informacje na temat sposobu podłączania można znaleźć w instrukcji obsługi urządzenia i wzmacniacza.

## ■ Słuchawki



1 Gniazdo słuchawek / subwoofera

2 Wtyczka mini stereo 3,5 mm

3 Słuchawki

- Ustaw **Gniazdo słuchawkowe** na **Połącz**, aby włączyć wyjście audio dla gniazda słuchawek.

 → Oglądanie > Ustawianie najlepszego dźwięku > Audio Output

- Aby dostosować głośność, ustaw pozycję **Głośność słuchawek**.

 → Oglądanie > Ustawianie najlepszego dźwięku > Audio Output



## ■ Głośnik niskotonowy

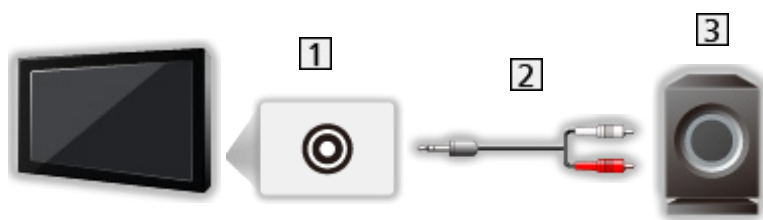

1 Gniazdo słuchawek / subwoofera

2 Kabel audio (wtyczka mini stereo 3,5 mm – wtyczka audio)

3 Głośnik niskotonowy

- Aby dostosować głośność, ustaw pozycję [Regulacja subwoofera](#).

 → [Oglądanie > Ustawianie najlepszego dźwięku > Audio Output](#)

- Głośnością głośnika niskotonowego można też sterować podczas regulacji głośności tego urządzenia za pomocą pilota zdalnego sterowania telewizora.
- Jeśli głośnik niskotonowy jest wyposażony w regulację głośności, sprawdź również jej poziom ustawienia.

## Oglądanie treści ze źródła zewnętrznego

---

Po podłączeniu urządzeń zewnętrznych (VCR, DVD itp.) można oglądać treści zewnętrzne.

1. Wyświetl menu wyboru wejścia za pomocą przycisku **AV**.
  - Istnieje możliwość uzyskania dostępu do wyboru źródeł na ekranie głównym.
2. Wybierz tryb wejścia podłączonego urządzenia i naciśnij przycisk **OK**, aby zacząć oglądanie. (Wybrany tryb jest wyświetlany w dolnym prawym rogu ekranu.)
  - Wejście można także wybrać, naciskając przycisk **AV**. Przycisk należy nacisnąć kilkakrotnie, aż wybrane zostanie żądane wejście.
  - Pilot może obsługiwać zawartość lub urządzenia zewnętrzne.

 → [Oglądanie > Urządzenia zewnętrzne > Obsługa za pomocą pilota telewizora](#)

- Powrót do trybu TV



= Uwaga =

- W przypadku wejścia HDMI można wyświetlać nawet podłączonego urządzenia (jeśli dostępne).
- Jeśli urządzenie zewnętrzne wyposażone jest w funkcję regulacji proporcji obrazu, proporcje należy ustawić na **16:9**.
- Szczegółowe informacje można znaleźć w instrukcji obsługi danego urządzenia lub uzyskać od lokalnego dystrybutora.

## Obsługa za pomocą pilota telewizora

---

Pewne funkcje nie są dostępne we wszystkich modelach.

Za pomocą poniższych przycisków pilota opisywanego telewizora można sterować zawartością wideo lub podłączonymi urządzeniami.



Odtwarzanie / Pauza / Wznów (VCR / DVD / materiały filmowe)



Zatrzymanie czynności

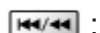

Przewijanie do tyłu, szybkie wyświetlanie materiału przewijanego do tyłu (VCR)

Przejdźcie do poprzedniej ścieżki, tytułu lub rozdziału (DVD / materiały filmowe)

Naciśnij i przytrzymaj, aby wyszukać do tyłu (DVD / materiały filmowe)



Przewijanie do przodu, szybkie wyświetlanie materiału przewijanego do przodu (VCR)

Przejdźcie do następnej ścieżki, tytułu lub rozdziału (DVD / materiały filmowe)

Naciśnij i przytrzymaj, aby wyszukać do przodu (DVD / materiały filmowe)



[Nagr. jednym przyciskiem](#)

 → Nagrywanie > Nagrywanie bieżącego programu > Nagr. jednym przyciskiem

## ■ Zmiana kodu

Każdy produkt firmy Panasonic ma własny kod zdalnego sterowania. Kod należy dobrać do obsługiwanego produktu.

1. Naciśnij i przytrzymaj Przycisk zasilania podczas następujących czynności.
2. Wprowadź właściwy kod, zgodnie z poniższymi wartościami, za pomocą **Przyciski numeryczne**.



- Kody dla poszczególnych produktów i funkcji
    - 70: Nagrywarka DVD, Odtwarzacz DVD, Odtwarzacz Blu-ray Disc
    - 71: Kino domowe z odtwarzaczem, Kino domowe z odtwarzaczem Blu-ray Disc
    - 72: VCR
    - 73 (domyślny):
      - Korzystanie z nagrywania na dysku twardym HDD.
3. Naciśnij przycisk , aby zmienić.

= Uwaga =

- Po zmianie kodu należy sprawdzić, czy pilot działa prawidłowo.
- Po wymianie baterii mogą zostać przywrócone wartości domyślne kodu.
- Niektóre czynności mogą być niedostępne w pewnych urządzeniach.

# Funkcje HDMI

Pewne funkcje nie są dostępne we wszystkich modelach.

HDMI (High-Definition Multimedia Interface — multimedialny interfejs wysokiej rozdzielczości) to pierwszy na świecie pełny cyfrowy użytkowy interfejs AV zgodny ze standardem bezkompresyjnym.

Po połączeniu telewizora i zewnętrznego urządzenia interfejs HDMI umożliwia oglądanie obrazów cyfrowych wysokiej rozdzielczości i słuchanie dźwięku wysokiej jakości.

Urządzenie zgodne z interfejsem HDMI\* z wyjściem HDMI lub DVI, np. odtwarzacz DVD, dekodery telewizji cyfrowej lub konsolę do gier, można podłączyć do gniazda HDMI za pomocą pełnego kabla zgodnego z interfejsem HDMI.

 → [Oglądanie > Urządzenia zewnętrzne > Połączenia zewnętrzne](#)

\* : Na urządzeniu zgodnym z interfejsem HDMI widnieje logo HDMI.

## ■ Obsługiwane funkcje HDMI

- Wejściowy sygnał audio:

LPCM, Dolby Audio (Dolby Digital, Dolby Digital Plus, Dolby TrueHD), Dolby Atmos

- Wejściowy sygnał wideo:

Należy dopasować ustawienie wyjścia urządzenia cyfrowego.

 → [Oglądanie > Urządzenia zewnętrzne > Obsługiwane sygnały wejściowe](#)

- Funkcja HDMI CEC

 → [Funkcje > Sterowanie urządzeniami HDMI-CEC > Połączenie HDMI](#)

- Content Type
- Deep Colour
- eARC (Enhanced Audio Return Channel) / ARC (Audio Return Channel)
  - eARC (Enhanced Audio Return Channel) / ARC (Audio Return Channel) to funkcje umożliwiające przesyłanie dźwięku cyfrowego kablem HDMI.
  - Dla gniazda HDMI2
- x.v.Colour™
- 4K

 → [Oglądanie > Rozdzielczość 4K > Obsługiwany format 4K](#)

- VRR (Variable Refresh Rate) / NVIDIA G-SYNC Compatible / AMD FreeSync Premium
  - VRR (Variable Refresh Rate) / NVIDIA G-SYNC Compatible / AMD FreeSync Premium zapewnia płynniejszą grę przy niskim opóźnieniu oraz bez zacinania i rozchodzenia się obrazu.
  - Dla gniazda HDMI1 / 2

## ■ Połączenie DVI

Jeśli urządzenie zewnętrzne wyposażone jest tylko w wyjście DVI, należy podłączyć je do gniazda HDMI za pomocą kabla przejściowego DVI na HDMI.



- O kabel przejściowy HDMI należy pytać w miejscowym sklepie ze sprzętem cyfrowym.

= Uwaga =

- Jeśli podłączone urządzenie wyposażone jest w funkcję regulacji proporcji obrazu, proporcje należy ustawić na „16:9”.
- Te gniazda HDMI są „typu A”.
- Te gniazda HDMI są zgodne z technologią ochrony praw autorskich HDCP (High-Bandwidth Digital Content Protection — mechanizm zabezpieczenia treści cyfrowych przesyłanych w wysokiej rozdzielczości).
- Ten telewizor wyposażony jest w technologię HDMI™.

## Ustawienia HDMI

---

1. Wyświetl Ekran główny za pomocą przycisku  i wybierz .
    - Można również uzyskać dostęp, naciskając i przytrzymując przycisk .
  2. Wybierz pozycję **Obraz i dźwięk** > **Ustawienia obrazu** i naciśnij przycisk **OK**, aby uzyskać dostęp.
    - Wybierz tryb wejścia.
  3. Wybierz pozycję **Ustawienia HDMI** i naciśnij przycisk **OK**, aby uzyskać dostęp.
  4. Ustaw pozycję i naciśnij przycisk **OK**, aby zapisać.
- 

### Input Lag

(Auto / Szybko / Normalny)

Zapewnianie odpowiedniego obrazu w przypadku sygnałów charakteryzujących się szybką reakcją podczas grania w gry.

- Nie działa w poniższych przypadkach:
    - Tryb TV
    - Dla pozycji **Pure Direct** ustawiona jest opcja **Włączony**.
    - Dla pozycji **Tryb obrazu** ustawiona jest opcja **Gra / Prawdziwa gra / Gra Dolby Vision**. (Pozycja **Input Lag** ustawiona jest na opcję **Szybko**.)
    - Dla pozycji **VRR** ustawiona jest opcja **Włączony**. (Pozycja **Input Lag** ustawiona jest na opcję **Szybko**.)
- 

### ALLM

(Włączony / Wyłączony)

Automatyczne przełączanie telewizora w tryb Tryb Gra zgodnie z informacjami ALLM podczas używania tego telewizora w trybie pojedynczego okna.

- Dla gniazda HDMI
  - Nie działa w poniższych przypadkach:
    - Tryb multiplikacji obrazu
    - Dla pozycji **Automat. ustawienie HDMI** ustawiona jest opcja **Tryb1**.
    - Dla pozycji **Automatyczny tryb gry NVIDIA** ustawiona jest opcja **Włączony** i wykryte zostały niektóre komputerowe karty graficzne NVIDIA obsługujące HDMI 2.1 VRR. (**ALLM** ustawiony jest na opcję **Włączony**).
-

## Automatyczny tryb gry NVIDIA

([Włączony](#) / [Wyłączony](#))

Ustaw opcję [Włączony](#), aby włączyć funkcję gier NVIDIA HDMI 2.1.

- Dla gniazda HDMI1 / 2
  - Nie działa w trybie multiplikacji obrazu
- 

## VRR

([Włączony](#) / [Wyłączony](#))

Zapewnianie płynniejszej gry przy niskim opóźnieniu oraz bez zacinania i rozchodzenia się obrazu. Ustaw na opcję [Włączony](#), aby włączyć funkcję VRR (Variable Refresh Rate) / NVIDIA G-SYNC Compatible / AMD FreeSync Premium, gdy urządzenie obsługujące funkcję VRR / NVIDIA G-SYNC Compatible / AMD FreeSync Premium jest podłączone do telewizora.

- Dla gniazda HDMI1 / 2
  - Nie działa w poniższych przypadkach:
    - Tryb multiplikacji obrazu
    - [Automat. ustawienie HDMI](#) jest ustawione na [Tryb1](#) lub [Tryb2](#).
    - Dla pozycji [Automatyczny tryb gry NVIDIA](#) ustawiona jest opcja [Włączony](#) i wykryte zostały niektóre komputerowe karty graficzne NVIDIA obsługujące HDMI 2.1 VRR. ([ALLM](#) ustawiony jest na opcję [Włączony](#)).
- 

## Tryb odświeżania 60 Hz

([Włączony](#) / [Wyłączony](#))

Redukcja opóźnienia wejścia po podłączeniu konsoli do gier do wyjścia 60 Hz.

- Dla gniazda HDMI
  - Funkcja ta jest dostępna, gdy dla pozycji [Input Lag](#) ustawiona jest opcja [Szybko](#).
  - Nie działa w poniższych przypadkach:
    - Dla pozycji [VRR](#) ustawiona jest opcja [Włączony](#).
    - Tryb multiplikacji obrazu
-



## Pure Direct

([Włączony](#) / [Wyłączony](#))

Szczegółowe odwzorowanie oryginalnej jakości obrazu w przypadku sygnału wejściowego.

- Nie działa w poniższych przypadkach:
    - Tryb multiplikacji obrazu
    - Dla pozycji [Input Lag](#) ustawiona jest opcja [Szybko](#).
    - Dla pozycji [Tryb obrazu](#) ustawiony jest tryb Dolby Vision.
- 

## HDMI Contents Type

([Grafika](#) / [Zdjęcia](#) / [Auto](#) / [Wyłączony](#))

Regulacja ustawień obrazu każdego wejścia HDMI w zależności od wybranego typu zawartości.

### [Auto](#):

Automatyczne dostosowywanie ustawień obrazu w zależności od odbieranej zawartości HDMI, jeśli podłączone urządzenie obsługuje technologię HDMI Content Type.

- Dla gniazda HDMI
- 

## Typ kolorymetrii HDMI

([Auto](#) / [Rec. 601](#) / [Rec. 709](#) / [Rec. 2020](#))

Wybór typu kolorymetrii dla każdego wejścia HDMI.

- Dla gniazda HDMI
  - Niedostępne, gdy dla pozycji [Tryb obrazu](#) ustawiony jest tryb Dolby Vision
- 

## Zakres RGB HDMI

([Auto](#) / [Pełny](#) / [Normalny](#))

Dostosowywanie poziomu czerni obrazu dla każdego wejścia HDMI.

- Jeśli poziom czerni nie jest odpowiedni, należy wybrać opcję [Pełny](#).
  - Dla gniazda HDMI
  - Niedostępne, gdy dla pozycji [Tryb obrazu](#) ustawiony jest tryb Dolby Vision
-

## Zakres YCbCr HDMI

(Auto / Pełny / Normalny)

Regulacja poziomu czerni obrazu w sygnale YCbCr dla każdego wejścia HDMI.

- Dla gniazda HDMI
  - Niedostępne, gdy dla pozycji **Tryb obrazu** ustawiony jest tryb Dolby Vision
- 

## Ustawienia HDR

(Dynamiczny / Statyczny / Wyłączony)

Ustaw na opcję **Dynamiczny** lub **Stacyjny**, gdy urządzenie HDR jest podłączone do telewizora.

- Ustaw tę funkcję w pozycji **Wyłączony**, jeżeli obraz wygląda nienaturalnie. Może to wystąpić w wyniku problemu ze zgodnością podłączonego urządzenia, z obrazem źródłowym lub w wypadku użycia funkcji wielu okien.
  - Po zmianie ustawienia obraz może zniknąć na parę sekund.
  - Dla gniazda HDMI
- 

## Ustawienia dynam. HDR

---

### Funkcja HDR10+

(Włączony / Wyłączony)

Włączenie funkcji HDR10+ dla sygnału wejściowego HDMI.

---

### Dolby Vision

(Włączony / Wyłączony)

**Włączony:**

Umożliwia przetwarzanie Dolby Vision w celu wyświetlania obrazu głównie w telewizorze lub urządzeniu źródłowym.

**Wyłączony:**

Wyłącza funkcję Dolby Vision.



---

= Uwaga =

- Obsługa technologii HDR nie powoduje zwiększenia maksymalnej jasności panelu telewizora.

## Ustawienia HDMI-CEC

---

1. Wyświetl Ekran główny za pomocą przycisku  i wybierz .
  2. Wybierz pozycję **Obraz i dźwięk** > **Ustawienia HDMI-CEC** i naciśnij przycisk **OK**, aby uzyskać dostęp.
  3. Ustaw pozycję i naciśnij przycisk **OK**, aby zapisać.
- 

### HDMI-CEC

(Ekspert / Standardowy / Wyłączony)

Włącza funkcję HDMI CEC (Consumer Electronics Control).

---

### One Touch Play

- Funkcja ta jest dostępna, gdy dla pozycji **HDMI-CEC** ustawiona jest opcja **Standardowy**. Postępuj zgodnie z instrukcjami wyświetlanymi na ekranie.
- 

### Ustawienia zasilania

- Funkcja ta jest dostępna, gdy dla pozycji **HDMI-CEC** ustawiona jest opcja **Standardowy**. Postępuj zgodnie z instrukcjami wyświetlanymi na ekranie.
- 

### Samoczynne włączanie

(Włączony / Wyłączony)

W momencie uruchomienia podłączonego urządzenia telewizor zostanie automatycznie włączony. (Tylko gdy telewizor jest w trybie gotowości).

- Funkcja ta jest dostępna, gdy dla pozycji **HDMI-CEC** ustawiona jest opcja **Ekspert**.
- 

### Samoczynne wyłączenie

(Włączony / Wyłączony)

Przełączenie telewizora do trybu gotowości powoduje także automatyczne przełączenie podłączonego urządzenia do trybu gotowości.

- Funkcja ta jest dostępna, gdy dla pozycji **HDMI-CEC** ustawiona jest opcja **Ekspert**.
- 

### Energooszcz. stan gotow.

Sterowanie podłączonym urządzeniem w celu zmniejszenia zużycia energii w trybie gotowości.



---

### Autointel. stan gotow.

Przełączanie podłączonego urządzenia, które nie jest oglądane ani używane, w tryb gotowości w celu zmniejszenia zużycia energii.

## Wybór głośników

---

1. Wyświetl Ekran główny za pomocą przycisku  i wybierz .
  2. Wybierz pozycję **Obraz i dźwięk** > **Wybór głośników** i naciśnij przycisk **OK**, aby uzyskać dostęp.
  3. Ustaw pozycję i naciśnij przycisk **OK**, aby zapisać.
- 

### Wybór głośników

(**Głośnik TV** / **Głośnik zewnętrzny**)

Włączanie sterowania głośnikami kina domowego za pomocą pilota opisywanego telewizora po jego skierowaniu w stronę odbiornika sygnału w telewizorze.

#### Głośnik TV:

Głośniki telewizora są włączone.

#### Głośnik zewnętrzny:

Dźwięk będzie pochodził z głośników kina domowego. Kino domowe z odtwarzaczem, kino domowe z odtwarzaczem Blu-ray Disc lub wzmacniacz zostaną automatycznie włączone, jeśli znajdowały się w trybie gotowości.

- Dźwięk z głośników telewizora jest wyciszony. Po wyłączeniu urządzenia głośniki telewizora zostaną uaktywnione.
- Można użyć pozycji **Zwiększanie / zmniejszanie głośności** i **MUTE**.



# Obsługiwane sygnały wejściowe

Pewne funkcje nie są dostępne we wszystkich modelach.

## ■ HDMI

Nazwa sygnału
525 (480) / 60p
625 (576) / 50p
750 (720) / 60p, 50p
1 125 (1 080) / 60i, 50i
1 125 (1 080) / 144p, 120p, 100p, 60p, 50p, 24p
2 560 × 1 440 / 144p, 120p
3 840 × 2 160 / 144p, 120p, 100p, 60p, 50p, 30p, 25p, 24p

= Uwaga =

- Sygnały inne niż te podane powyżej mogą być wyświetlane niepoprawnie.
- Powyższe sygnały są ponownie formatowane w celu optymalnego oglądania na ekranie.
- Szczegółowe informacje na temat obsługiwanego formatu 4K









→ [Oglądanie > Rozdzielczość 4K > Obsługiwany format 4K](#)

# Ustawianie najlepszego obrazu

## Tryb obrazu

Pewne funkcje nie są dostępne we wszystkich modelach. Dostępne elementy menu są wyświetlane na ekranie telewizora.

1. Wyświetl Ekran główny za pomocą przycisku  i wybierz .
  - Można również uzyskać dostęp, naciskając i przytrzymując przycisk .
2. Wybierz pozycję **Obraz i dźwięk** > **Ustawienia obrazu** i naciśnij przycisk , aby uzyskać dostęp.
  - Wybierz tryb TV / tryb wejścia.
3. Wybierz pozycję **Tryb obrazu** i naciśnij przycisk , aby uzyskać dostęp.
4. Wybierz tryb i naciśnij przycisk , aby ustawić.

---

### Tryb obrazu

([Dynamiczny](#) / [Automatyczne SI](#) / [Normalny](#) / [Sport](#) / [Kinowy](#) / [FILMMAKER MODE](#) / [Prawdziwe kino](#) / [Profesjonalny1](#) / [Profesjonalny2](#) / [Gra](#) / [Prawdziwa gra](#) / [Dolby Vision - żywe](#) / [Dolby Vision IQ](#) / [Dolby Vision - ciemne](#) / [Gra Dolby Vision](#))

Wybór ulubionego trybu obrazu dla każdego wejścia.

#### Dynamiczny:

Poprawa kontrastu i ostrości obrazu w jasnym pomieszczeniu.

#### Automatyczne SI:

Regulacja luminacji, temperatury koloru, odcieni czerni itp., aby dostosować je do otoczenia oglądania.

- Aby dostosować poziom efektu, ustaw pozycję [Automatyczne SI – poziom efektu obrazu](#).

#### Normalny:

Normalny obraz w przypadku normalnych warunków oświetlenia.

#### Sport:

Poprawa jakości obrazu podczas oglądania programów sportowych itp.

- Tryb dźwięku jest automatycznie ustawiany na [Stadion](#), gdy dla pozycji [Tryb obrazu](#) ustawiono opcję [Sport](#). Aby anulować połączenie trybu dźwięku i obrazu, ustaw pozycję [Łącze sportowe](#) na opcję [Wyłączony](#).

 → [Oglądanie](#) > [Ustawianie najlepszego dźwięku](#) > [Ustawienia opcji](#)

#### Kinowy:

Poprawa kontrastu oraz odwzorowania czerni i kolorów podczas oglądania filmów w ciemnym pokoju.

## FILMMAKER MODE:

Dokładne odwzorowanie oryginalnej jakości obrazu. Reakcja na oświetlenie panujące w jasnym pomieszczeniu.

## Prawdziwe kino:

Dokładne odwzorowanie oryginalnej jakości obrazu bez żadnych zmian.

## Profesjonalny1 / 2:

Umożliwia konfigurację i blokadę profesjonalnych ustawień obrazu.

 → [Oglądanie](#) > [Ustawianie najlepszego obrazu](#) > [Ustawienia opcji](#)

- Jeśli tryby te zostały ustawione przez certyfikowanego, profesjonalnego sprzedawcę, tryby [Profesjonalny1](#) i [Profesjonalny2](#) mogą być wyświetlane jako [isf Dzień](#) i [isf Noc](#).

## Gra:

Poprawa jakości obrazu podczas grania w gry itp.

- Dla gniazda HDMI
- Pozycja [Input Lag](#) jest automatycznie ustawiana na opcję [Szybko](#), gdy dla pozycji [Tryb obrazu](#) ustawiono opcję [Gra](#).

 → [Oglądanie](#) > [Urządzenia zewnętrzne](#) > [Ustawienia HDMI](#)

## Prawdziwa gra:

Poprawa jakości obrazu podczas grania w gry z odpowiednią kalibracją.

- Dla gniazda HDMI
- Pozycja [Input Lag](#) jest automatycznie ustawiana na opcję [Szybko](#), gdy dla pozycji [Tryb obrazu](#) ustawiono opcję [Prawdziwa gra](#).

 → [Oglądanie](#) > [Urządzenia zewnętrzne](#) > [Ustawienia HDMI](#)

## Dolby Vision - żywe:

Dokładne odwzorowanie treści Dolby Vision podczas jego oglądania w jasnym pomieszczeniu.

## Dolby Vision IQ:

Automatyczna regulacja umożliwiająca odwzorowanie zawartości Dolby Vision zgodnie z zawartością, warunkami oświetlenia itp.

## Dolby Vision - ciemne:

Dokładne odwzorowanie treści Dolby Vision podczas jego oglądania w ciemnym pomieszczeniu.



## Gra Dolby Vision:

Dokładne odwzorowanie treści Dolby Vision podczas grania w gry.







- Dla gniazda HDMI
- Pozycja [Input Lag](#) jest automatycznie ustawiana na opcję [Szybko](#), gdy dla pozycji [Tryb obrazu](#) ustawiono opcję [Gra Dolby Vision](#).

 → [Oglądanie](#) > [Urządzenia zewnętrzne](#) > [Ustawienia HDMI](#)

- Ta funkcja może zostać zapamiętana odpowiednio dla wejścia lub trybu TV.



## ■ Tryb kalibracji Netflix

Funkcja odtwarza jakość obrazu w oparciu o profesjonalne ustawienia monitora podczas korzystania z platformy Netflix.

1. Wyświetl Ekran główny za pomocą przycisku  i wybierz .
- Można również uzyskać dostęp, naciskając i przytrzymując przycisk .
2. Wybierz pozycję [Obraz i dźwięk](#) > [Ustawienia obrazu](#) i naciśnij przycisk , aby uzyskać dostęp.
- Wybierz tryb TV / tryb wejścia.
3. Wybierz pozycję [Tryb kalibracji Netflix](#) i naciśnij przycisk , aby uzyskać dostęp.
4. Wybierz pozycję [Włączony](#) / [Wyłączony](#) i naciśnij przycisk , aby ustawić.
- [Tryb obrazu](#) jest ustawiony na [Netflix](#), gdy [Tryb kalibracji Netflix](#) zostanie ustawione na [Włączony](#).
- Dla treści z platformy Netflix



## ■ Automatyczne SI – poziom efektu obrazu

Dostosowanie poziomu efektu, gdy dla pozycji **Tryb obrazu** ustawiona jest opcja **Automatyczne SI**. Poziom efektu jest automatycznie wyższy w przypadku ustawienia opcji wysokiego poziomu.

- Funkcja ta jest dostępna, gdy dla pozycji **Tryb obrazu** ustawiona jest opcja **Automatyczne SI**.
1. Wyświetl Ekran główny za pomocą przycisku  i wybierz .
    - Można również uzyskać dostęp, naciskając i przytrzymując przycisk .
  2. Wybierz pozycję **Obraz i dźwięk** > **Ustawienia obrazu** i naciśnij przycisk **OK**, aby uzyskać dostęp.
    - Wybierz tryb TV / tryb wejścia.
  3. Wybierz pozycję **Automatyczne SI – poziom efektu obrazu** i naciśnij przycisk **OK**, aby uzyskać dostęp.
  4. Ustaw pozycję i naciśnij przycisk **OK**, aby zapisać.



## ■ Zmiana trybu obrazu za pomocą przycisku **PICTURE**

Możesz zmienić tryb obrazu, naciskając przycisk **PICTURE**.

1. Wyświetl pozycję **Tryb obrazu** za pomocą przycisku **PICTURE**.
2. Wybierz tryb i naciśnij przycisk **OK**, aby ustawić.
  - Tryb można także zmienić, naciskając przycisk **PICTURE**.  
(Naciśnij kilkakrotnie, aby włączyć żądany tryb).
  - Ustawianie wyboru trybu obrazu
    - 1) Wyświetl Ekran główny za pomocą przycisku  i wybierz .
    - Można również uzyskać dostęp, naciskając i przytrzymując przycisk .
    - 2) Wybierz pozycję **Obraz i dźwięk** > **Ustawienia obrazu** i naciśnij przycisk **OK**, aby uzyskać dostęp.
      - Wybór trybu TV / trybu wejścia.
    - 3) Wybierz pozycję **Ustawienia opcji** > **Ustaw. przycisku PICTURE** i naciśnij przycisk **OK**, aby uzyskać dostęp.
    - 4) Wybierz tryb obrazu do ustawienia.

## ■ Synchronizacja trybu obrazu SDR/HDR

Wybieranie, czy pozycja **Tryb obrazu** ma być włączana dla sygnału wejściowego SDR lub HDR indywidualnie lub dla obu podczas przełączania trybu.







1. Wyświetl Ekran główny za pomocą przycisku  i wybierz .
  - Można również uzyskać dostęp, naciskając i przytrzymując przycisk .
2. Wybierz pozycję **Obraz i dźwięk** > **Ustawienia obrazu** i naciśnij przycisk **OK**, aby uzyskać dostęp.
  - Wybierz tryb TV / tryb wejścia.
3. Wybierz pozycję **Ustawienia opcji** > **Synchronizacja trybu obrazu SDR/HDR** i naciśnij przycisk **OK**, aby uzyskać dostęp.
4. Wybierz pozycję **Włączony** / **Wyłączony** i naciśnij przycisk **OK**, aby ustawić.
  - Niedostępne w przypadku zawartości Dolby Vision

# Proporcje obrazu

Pewne funkcje nie są dostępne we wszystkich modelach. Dostępne elementy menu są wyświetlane na ekranie telewizora.

Zmiana proporcji obrazu (rozmiar obrazu).

## ■ Ręczna zmiana proporcji obrazu

1. Wyświetl Ekran główny za pomocą przycisku  i wybierz .
  - Można również uzyskać dostęp, naciskając i przytrzymując przycisk .
2. Wybierz pozycję **Obraz i dźwięk** > **Ustawienia na ekranie** i naciśnij przycisk , aby uzyskać dostęp.
  - Wybierz tryb TV / tryb wejścia.
3. Wybierz pozycję **Proporcje obrazu** i naciśnij przycisk , aby uzyskać dostęp.
4. Ustaw pozycję i naciśnij przycisk , aby zapisać.

### Auto:

Najlepszy współczynnik proporcji obrazu zostanie wybrany automatycznie zgodnie z pozycją „Sygnał sterujący proporcjami obrazu”.

 → **Oglądanie > Ustawianie najlepszego obrazu > Sygnał sterujący proporcjami obrazu**

### 16:9:

Bezpośrednie wyświetlanie obrazu o proporcjach 16:9 bez zniekształceń (anamorficzny).

### 4:3:

Wyświetlanie obrazu o standardowych proporcjach 4:3 bez zniekształceń.

### Zoom:

Wyświetlanie obrazu 16:9 z obramowaniem lub obrazu 4:3 bez zniekształceń.

### 4:3 Pełny:

Wyświetlanie obrazu o proporcjach 4:3 powiększonego w poziomie, aby wypełnił ekran.

= Uwaga =

- Włącz tryb pełnoekranowy, aby móc w pełni wykorzystać tę funkcję.
- Tryb proporcji obrazu można zapisać oddzielnie dla sygnałów SD (standardowa rozdzielczość) i HD (wysoka rozdzielczość).
- Proporcji obrazu nie można zmienić podczas czytania teletekstu.
- Proporcji obrazu nie można ustawić, gdy dla pozycji **Tryb obrazu** ustawiona jest opcja **FILMMAKER MODE**.
- Proporcje obrazu są ustawiane na **16:9** w następujących przypadkach:
  - Dla pozycji **Input Lag** ustawiona jest opcja **Szybko**.
  - Zawartość 4K
  - Dla pozycji **Pure Direct** ustawiona jest opcja **Włączony**.

# Sygnal sterujący proporcjami obrazu

---

Pewne funkcje nie są dostępne we wszystkich modelach.

Zwykle stacje nadające programy wysyłają również „Sygnal sterujący proporcjami obrazu”. (Sygnal obrazu panoramicznego, sygnal sterujący z gniazda HDMI)

Jeśli w trybie **Auto** zostanie wykryty sygnal obrazu panoramicznego (WSS) lub sygnal sterujący z gniazda HDMI, wówczas w menu opcji w **Video Info** pojawi się wskazanie trybu proporcji obrazu. Zastosowany zostanie odpowiedni współczynnik proporcji obrazu.

 → [Oglądanie > Podstawowe > Menu opcji](#)

 → [Oglądanie > Ustawianie najlepszego obrazu > Proporcje obrazu](#)

## ■ Dostępne warunki

---

- Gniazdo anteny satelitarnej (tylko WSS)

Obsługiwany format sygnału wejściowego:

Satelitarny

---

- Gniazdo anteny naziemnej / kablowej (tylko WSS)

Obsługiwany format sygnału wejściowego:

DVB-C

DVB-T / DVB-T2

PAL B, G, H, I, D, K

SECAM B, G, L, L', D, K

Nieobsługiwany format sygnału wejściowego:

PAL 525/60 6,5 MHz

PAL 525/60 6,0 MHz

PAL 525/60 5,5 MHz

M.NTSC 6,5 MHz

M.NTSC 6,0 MHz

M.NTSC 5,5 MHz

---

- Gniazdo HDMI

Obsługiwany format sygnału wejściowego:

525 (480) / 60p

625 (576) / 50p

750 (720) / 60p, 50p

1 125 (1 080) / 60i, 50i

1 125 (1 080) / 144p, 120p, 100p, 60p, 50p, 24p

2 560 × 1 440 / 144p, 120p

3 840 × 2 160 / 144p, 120p, 100p, 60p, 50p, 30p, 25p, 24p

- Gniazdo HDMI nie odbiera sygnału WSS.
- 

= Uwaga =

- Jeśli podczas odtwarzania panoramicznego materiału wideo za pomocą magnetowidu rozmiar obrazu na ekranie jest nietypowy, należy wyregulować śledzenie ścieżki w magnetowidzie. Należy zapoznać się z instrukcją obsługi magnetowidu.
- Szczegółowe informacje na temat obsługiwanego formatu 4K









⇒ [Oglądanie > Rozdzielczość 4K > Obsługiwany format 4K](#)

## Czujnik otoczenia

---

Funkcja automatycznej kontroli jasności

Automatyczny dobór ustawień obrazu do warunków oświetlenia.

1. Wyświetl Ekran główny za pomocą przycisku  i wybierz .
    - Można również uzyskać dostęp, naciskając i przytrzymując przycisk .
  2. Wybierz pozycję **Obraz i dźwięk** > **Ustawienia obrazu** i naciśnij przycisk , aby uzyskać dostęp.
    - Wybierz tryb TV / tryb wejścia.
  3. Wybierz pozycję **Czujnik otoczenia** i naciśnij przycisk , aby uzyskać dostęp.
  4. Ustaw pozycję i naciśnij przycisk , aby zapisać.
- 

### Auto jasność

(**Włączony** / **Wyłączony**)

Automatyczne dostosowywanie jasności do warunków oświetlenia.

- Funkcja ta może nie być dostępna, gdy dla pozycji **Tryb obrazu** ustawiona jest opcja **Dolby Vision - ciemne**.
- 

### Auto balans bieli

(**Włączony** / **Wyłączony**)

Dostosowywanie balansu bieli do warunków oświetlenia.



- Funkcja ta może nie być dostępna, gdy dla pozycji **Tryb obrazu** ustawiona jest opcja **Dolby Vision - ciemne**.



## Jasność

---

Pewne funkcje nie są dostępne we wszystkich modelach. Dostępne elementy menu są wyświetlane na ekranie telewizora.

1. Wyświetl Ekran główny za pomocą przycisku  i wybierz .
    - Można również uzyskać dostęp, naciskając i przytrzymując przycisk .
  2. Wybierz pozycję **Obraz i dźwięk** > **Ustawienia obrazu** i naciśnij przycisk **OK**, aby uzyskać dostęp.
    - Wybierz tryb TV / tryb wejścia.
  3. Wybierz pozycję **Jasność** i naciśnij przycisk **OK**, aby uzyskać dostęp.
  4. Ustaw pozycję i naciśnij przycisk **OK**, aby zapisać.
- 

### Poziom luminancji, Sterowanie adapt. podsw., Kontrast

Dostosowywanie poziomów tych opcji zgodnie z własnymi preferencjami.

---

### Ustawienia zaawansowane

Można dostosowywać i konfigurować szczegółowe ustawienia obrazu.

---

### Szczytowa luminancja

Regulacja maksymalnego poziomu luminacji.

---

### Gamma

Przełączanie krzywej gamma.

- Należy pamiętać, że wartości numeryczne stanowią odniesienie dla regulacji.
- 

### Adaptacyjna kor. gamma

Dostosowywanie krzywej gamma w celu uzyskania jaśniejszego obrazu.

---

### Poziom czerni

Zmiana poziomu czerni obrazu do odpowiedniego poziomu.

---

### Korekcja czerni

Stopniowe dostosowywanie odcieni czerni.

---

### Widoczność w ciemnych obszarach

Dostosowywanie poziomu czerni lub średniego poziomu luminacji.

---

## Ustawienia HDR

---

### Typ EOTF

([Auto](#) / [Tradyc.charakt.gamma](#) / [HLG](#) / [PQ](#))

Wybiera typ EOTF transmisji lub materiałów filmowych.

Działa poprawnie jedynie, gdy sygnał koresponduje z każdym typem EOTF.

Ustaw na [Auto](#) do użytku ogólnego.

- Automatycznie przełącza się na tryb transmisji [Auto](#) za każdym razem, gdy wybierane jest inne źródło sygnału/kanał.
  - Funkcja HDR10+ jest dostępna, gdy dla pozycji [Typ EOTF](#) ustawiona jest opcja [Auto](#).
  - Niedostępne, gdy dla pozycji [Tryb obrazu](#) ustawiony jest tryb Dolby Vision
- 

### Mapa tonalna HDR

([Dynamiczny](#) / [Normalny](#) / [Przycinanie](#))

Automatyczna kontrola mapy tonalnej z metadanymi zawartości.



- Niedostępne, gdy dla pozycji [Tryb obrazu](#) ustawiony jest tryb Dolby Vision
- 

### Przycinanie progu

Dostosowanie przycinania luminacji mapy tonalnej (nit).

## Kolor

---

1. Wyświetl Ekran główny za pomocą przycisku  i wybierz .
    - Można również uzyskać dostęp, naciskając i przytrzymując przycisk .
  2. Wybierz pozycję **Obraz i dźwięk** > **Ustawienia obrazu** i naciśnij przycisk **OK**, aby uzyskać dostęp.
    - Wybierz tryb TV / tryb wejścia.
  3. Wybierz pozycję **Kolor** i naciśnij przycisk **OK**, aby uzyskać dostęp.
  4. Ustaw pozycję i naciśnij przycisk **OK**, aby zapisać.
- 

### Kolor, Odcień

Dostosowywanie poziomów tych opcji zgodnie z własnymi preferencjami.

---

### Temperatura barwowa

Ustawianie ogólnej tonacji barw obrazu (bardziej niebieski - bardziej czerwony).

---



### Colour Remaster

(**Maksymalne** / **Minimalne** / **Wyłączony**)

Wyświetlanie obrazów w intensywnych kolorach z rozszerzoną gamą kolorów.

## Ustawienia przejrzystości

---

1. Wyświetl Ekran główny za pomocą przycisku  i wybierz .
    - Można również uzyskać dostęp, naciskając i przytrzymując przycisk .
  2. Wybierz pozycję **Obraz i dźwięk** > **Ustawienia obrazu** i naciśnij przycisk **OK**, aby uzyskać dostęp.
    - Wybierz tryb TV / tryb wejścia.
  3. Wybierz pozycję **Ustawienia przejrzystości** i naciśnij przycisk **OK**, aby uzyskać dostęp.
  4. Ustaw pozycję i naciśnij przycisk **OK**, aby zapisać.
- 

### Ostrość

Dostosowywanie poziomów opcji zgodnie z własnymi preferencjami.

---

### Redukcja szumów losowych

(Auto / Maksimum / Pośrednie / Minimum / Wyłączony)

Redukcja niepożądanych zakłóceń obrazu.

- Niedostępne, gdy dla pozycji **Pure Direct** ustawiona jest opcja **Włączony**
- 

### Redukcja szumów blokowych

(Auto / Maksimum / Pośrednie / Minimum / Wyłączony)

Redukcja szumu różowego w elementach konturowych obrazu i zakłóceń blokowych.

- Niedostępne, gdy dla pozycji **Pure Direct** ustawiona jest opcja **Włączony**
- 

### Wygładzanie gradacji

(Auto / Maksimum / Pośrednie / Minimum / Wyłączony)

Podwyższa rozdzielczość obrazu, dzięki czemu obraz jest bardziej gładki.

---

### Korekcja rozdzielczości

(Auto / Maksimum / Pośrednie / Minimum / Wyłączony)

Podwyższa rozdzielczość obrazu, dzięki czemu obraz wygląda ostrzej.

---

### Tryb wykrywania rytmu

(Włączony / Wyłączony)

Poprawa rozdzielczości pionowej w przypadku filmów.

- Funkcja ta jest dostępna tylko w przypadku sygnałów z przeplotem.
- 

### Dolby Vision Precision Detail



(Włączony / Wyłączony)

Zapewnia szczegółowe informacje na temat precyzji treści Dolby Vision.

# Ruchomy

---

Pewne funkcje nie są dostępne we wszystkich modelach.

1. Wyświetl Ekran główny za pomocą przycisku  i wybierz .
    - Można również uzyskać dostęp, naciskając i przytrzymując przycisk .
  2. Wybierz pozycję **Obraz i dźwięk** > **Ustawienia obrazu** i naciśnij przycisk **OK**, aby uzyskać dostęp.
    - Wybierz tryb TV / tryb wejścia.
  3. Wybierz pozycję **Ruchomy** i naciśnij przycisk **OK**, aby uzyskać dostęp.
  4. Ustaw pozycję i naciśnij przycisk **OK**, aby zapisać.
- 

## Inteligentne tworzenie ramek

([Użytkownika](#) / [Maksimum](#) / [Pośrednie](#) / [Minimum](#) / [Wyłączony](#))

Automatyczna kompensacja liczby klatek na sekundę i eliminowanie drgań w celu uzyskania płynnego obrazu.

- W zależności od zawartości obraz może być zakłócony. Aby zapobiec zakłóceniom, należy zmienić ustawienie.
- Wybierz pozycję [Użytkownika](#) w celu ręcznego ustawienia pozycji [Inteligentne tworzenie ramek](#).

### Redukcja smużenia:

Dostosowuje płynność materiału z kamery, aby zminimalizować smużenie.

### Płynność filmu:

Dostosuj płynność treści filmowej.

### Ustaw. fabryczne:

Resetowanie pozycji [Inteligentne tworzenie ramek](#).

- Nie działa w poniższych przypadkach:
  - Dla pozycji **Input Lag** ustawiona jest opcja **Szybko**.
  - Dla pozycji **Pure Direct** ustawiona jest opcja **Włączony**.
  - Materiały zdjęciowe
  - Sygnał wideo 120 / 144 Hz z urządzenia zgodnego z częstotliwością 120 / 144 Hz

#### Automatyczne SI – Kombinacja trybów filmu:

Bardziej precyzyjne odwzorowanie obrazu zgodne z zawartością filmu. Ustaw **Wyłączony**, gdy obraz jest nienaturalny.

- Aby móc korzystać z tej funkcji, ustaw dla pozycji **Tryb obrazu** opcję **Automatyczne SI**.
- Nie działa w poniższych przypadkach:
  - Dla pozycji **Input Lag** ustawiona jest opcja **Szybko**.
  - Dla pozycji **Pure Direct** ustawiona jest opcja **Włączony**.
  - Materiały zdjęciowe
  - Sygnał wideo 120 / 144 Hz z urządzenia zgodnego z częstotliwością 120 / 144 Hz

#### Dokładne IFC:

Odwzorowanie obrazu zgodne z oryginalnym obrazem filmu dla zawartości filmu. Ustaw **Wyłączony**, gdy obraz jest nienaturalny.

- Aby móc korzystać z tej funkcji, ustaw dla pozycji **Inteligentne tworzenie ramek** opcję **Wyłączony**.
- Nie działa w poniższych przypadkach:
  - Dla pozycji **Input Lag** ustawiona jest opcja **Szybko**.
  - Dla pozycji **Pure Direct** ustawiona jest opcja **Włączony**.
  - Materiały zdjęciowe
  - Sygnał wideo 120 / 144 Hz z urządzenia zgodnego z częstotliwością 120 / 144 Hz



#### Odświeżanie Clear Motion:

Sprawia, że ruchome obrazy są wyraźniejsze.

- Gdy dla pozycji **Input Lag** ustawiona jest opcja **Szybko** w wejściu HDMI, może wystąpić opóźnienie wejścia.

## Ustawienia zarządzania kolorami

---

1. Wyświetl Ekran główny za pomocą przycisku  i wybierz .
  - Można również uzyskać dostęp, naciskając i przytrzymując przycisk .
2. Wybierz pozycję **Obraz i dźwięk** > **Ustawienia obrazu** i naciśnij przycisk **OK**, aby uzyskać dostęp.
  - Wybierz tryb TV / tryb wejścia.
3. Wybierz pozycję **Ustawienia zarządzania kolorami** i naciśnij przycisk **OK**, aby uzyskać dostęp.
4. Ustaw pozycję i naciśnij przycisk **OK**, aby zapisać.

### ■ Gama kolorów

#### Gama kolorów

(Auto / Natywny / Rec. 709 / sRGB / Adobe / Rec. 2020 / DCI-P3)

Dokładne odwzorowanie kolorów obrazu zgodnie ze standardami gamy kolorów.

#### Auto:

Automatyczne dostosowanie gamy kolorów do sygnału wejściowego.

#### Natywny:

Wyświetlanie intensywnych kolorów przez rozszerzenie gamy kolorów do maksimum.

#### Rec. 709 / sRGB:

Standard dla sygnału HD (wysoka rozdzielczość) / sRGB

#### Adobe:

Standard sygnału AdobeRGB

#### Rec. 2020:

Zapewnianie odpowiedniej gamy kolorów dla **Rec. 2020**.

#### DCI-P3:

Zapewnianie odpowiedniej gamy kolorów dla standardu DCI.

- Niedostępne, gdy dla pozycji **Tryb obrazu** ustawiony jest tryb Dolby Vision



## ■ Regulacja balansu bieli

---

### R-Wzmocnienie / G-Wzmocnienie / B-Wzmocnienie

Dostosowywanie balansu bieli elementów jasnoczerwonych / jasnozielonych / jasnoniebieskich.

---

### R-Cutoff / G-Cutoff / B-Cutoff

Dostosowywanie balansu bieli elementów ciemnoczerwonych / ciemnozielonych / ciemnoniebieskich.

---

### Strojenie szczegółowe

Dostosowywanie szczegółowych ustawień pozycji [Regulacja balansu bieli](#).

#### Poziom sygnału wejścia:

Wyreguluj poziom sygnału wejściowego.

#### Gamma:

Przełączanie krzywej gamma.

#### R-Wzmocnienie / G-Wzmocnienie / B-Wzmocnienie:

Dostosowywanie szczegółowych ustawień balansu bieli elementów jasnoczerwonych / jasnozielonych / jasnoniebieskich.

## ■ Regulacja gamy kolorów

---

### R-Odcień / R-Nasycenie / R-Luminancja

Dostosowywanie odcienia / nasycenia / luminacji obrazu obszarów czerwonych.

---

### G-Odcień / G-Nasycenie / G-Luminancja

Dostosowywanie odcienia / nasycenia / luminacji obrazu obszarów zielonych.

---

### B-Odcień / B-Nasycenie / B-Luminancja

Dostosowywanie odcienia / nasycenia / luminacji obrazu obszarów niebieskich.

---

### Strojenie szczegółowe

Dostosowywanie szczegółowych ustawień pozycji [Regulacja gamy kolorów](#).

#### C-Odcień / M-Odcień / Y-Odcień:

Regulacja odcienia obrazu obszarów cyjanowych / w kolorze magenta / żółtych.

#### C-Nasycenie / M-Nasycenie / Y-Nasycenie:

Regulacja nasycenia obszarów cyjanowych / w kolorze magenta / żółtych.



#### C-Luminancja / M-Luminancja / Y-Luminancja:

Regulacja luminacji obszarów cyjanowych / w kolorze magenta / żółtych.

## Ustawienia opcji

---

Pewne funkcje nie są dostępne we wszystkich modelach. Dostępne elementy menu są wyświetlane na ekranie telewizora.

1. Wyświetl Ekran główny za pomocą przycisku  i wybierz .
    - Można również uzyskać dostęp, naciskając i przytrzymując przycisk .
  2. Wybierz pozycję **Obraz i dźwięk** > **Ustawienia obrazu** i naciśnij przycisk **OK**, aby uzyskać dostęp.
    - Wybierz tryb TV / tryb wejścia.
  3. Wybierz pozycję **Ustawienia opcji** i naciśnij przycisk **OK**, aby uzyskać dostęp.
  4. Ustaw pozycję i naciśnij przycisk **OK**, aby zapisać.
- 

### Ustaw. przycisku PICTURE

Wybór trybu ustawień można ustawić, naciskając przycisk **PICTURE**.

---

### Powiadomienie Dolby Vision

Umożliwia powiadomienie o zmianie trybu obrazu dla treści Dolby Vision.

---

### POWIADOMIENIE O FILMMAKER MODE

Wyświetla powiadomienie, aby włączyć TRYB FILMMAKER dla sygnału wejściowego.

---

### Wykrywanie FILMMAKER MODE

Umożliwia wykrycie sygnału TRYBU FILMMAKER.

---

### Synchronizacja trybu obrazu SDR/HDR

Ustawia tę samą wartość ustawienia obrazu dla sygnału wejściowego SDR / HDR.

---



### Synch. ustawień wszystkich obrazów wejść.

Ustawia tę samą wartość ustawienia obrazu po przełączeniu sygnału wejściowego.

## Ustawienia na ekranie

---

Pewne funkcje nie są dostępne we wszystkich modelach. Dostępne elementy menu są wyświetlane na ekranie telewizora.

1. Wyświetl Ekran główny za pomocą przycisku  i wybierz .
    - Można również uzyskać dostęp, naciskając i przytrzymując przycisk .
  2. Wybierz pozycję **Obraz i dźwięk** > **Ustawienia na ekranie** i naciśnij przycisk **OK**, aby uzyskać dostęp.
    - Wybierz tryb TV / tryb wejścia.
  3. Ustaw pozycję i naciśnij przycisk **OK**, aby zapisać.
- 

### Proporcje obrazu

Zmiana proporcji obrazu (rozmiar obrazu).

 → **Oglądanie** > **Ustawianie najlepszego obrazu** > **Proporcje obrazu**

---

### 16:9 Overscan

(**Włączony** / **Wyłączony**)

Wybór obszaru ekranu, w obrębie którego wyświetlany będzie obraz o proporcjach 16:9.

#### **Włączony:**

Powiększenie obrazu w celu ukrycia jego krawędzi.

#### **Wyłączony:**

Obraz wyświetlany w pierwotnym rozmiarze.

- Jeśli na krawędzi ekranu pojawiają się zakłócenia, ustaw opcję **Włączony**.
  - Ustawienie tej funkcji można zapisać odpowiednio dla sygnałów SD (standardowa rozdzielczość) i HD (wysoka rozdzielczość).
  - Nie działa w poniższych przypadkach:
    - Materiały zdjęciowe
    - Dla pozycji **Input Lag** ustawiona jest opcja **Szybko**.
    - Zawartość 4K
    - Dla pozycji **Pure Direct** ustawiona jest opcja **Włączony**.
    - Tryb multiplikacji obrazu
- 

### Przesuw pixela

(**Włączony** / **Wyłączony**)

Ustawianie trybu dla przesunięć rozdzielczości obrazu, aby zapobiec powstawaniu „obrazu szczątkowego”.

---

## Ustawienie jasności logo

(Maksymalne / Pośrednie / Minimalne)

Regulacja poziomu jasności wyświetlanego logo w celu zapobiegania „utrwaleniu obrazu”.

---

## Konserwacja panelu

Wyłącza ekran i rozpoczyna konserwację, aby zapobiec powstawaniu „obrazu szczątkowego”.







- Wykonanie czynności konserwacyjnych zajmuje ok. 10 minut.
- Podczas dostosowywania panelu dioda świeci się na pomarańczowo.
- Aby anulować konserwację, włącz telewizor w trakcie konserwacji.
- Po włączeniu telewizora po konserwacji panelu zostanie wyświetlony komunikat o jej zakończeniu.

# Ustawianie najlepszego dźwięku

## Tryb dźwięku

---

Pewne funkcje nie są dostępne we wszystkich modelach.

1. Wyświetl Ekran główny za pomocą przycisku  i wybierz .
    - Można również uzyskać dostęp, naciskając i przytrzymując przycisk .
  2. Wybierz pozycję **Obraz i dźwięk** > **Ustawienia dźwięku** i naciśnij przycisk , aby uzyskać dostęp.
    - Wybierz tryb TV / tryb wejścia.
  3. Wybierz pozycję **Tryb dźwięku** i naciśnij przycisk , aby uzyskać dostęp.
  4. Wybierz tryb i naciśnij przycisk , aby ustawić.
- 

### Tryb dźwięku

([Automatyczne SI](#) / [Standardowy](#) / [Muzyka](#) / [Mowa](#) / [Stadion](#) / [Gra\(RPG\)](#) / [Gra\(FPS\)](#) / [Użytkownik](#))

Wybór ulubionego trybu dźwięku dla każdego wejścia.

#### Automatyczne SI:

Regulacja jakości dźwięku w celu dostosowania do otoczenia oglądania.

- Aby dostosować poziom efektu, ustaw pozycję [Automatyczne SI – poziom efektu dźwiękowego](#).

#### Standardowy:

Zapewnianie odpowiedniej jakości dźwięku dla wszystkich rodzajów scen.

#### Muzyka:

Poprawa jakości dźwięku podczas oglądania teledysków itp.

#### Mowa:

Poprawa jakości dźwięku podczas oglądania wiadomości, filmów fabularnych itp.

#### Stadion:

Poprawa jakości dźwięku podczas oglądania programów sportowych itp.

- Tryb dźwięku jest automatycznie ustawiany na [Stadion](#), gdy dla pozycji [Tryb obrazu](#) ustawiono opcję [Sport](#). Aby anulować połączenie trybu dźwięku i obrazu, ustaw pozycję [Łącze sportowe](#) na opcję [Wyłączony](#).

 → [Oglądanie](#) > [Ustawianie najlepszego dźwięku](#) > [Ustawienia opcji](#)

### Gra(RPG):

Zapewnianie odpowiedniej jakości dźwięku podczas grania w gry RPG.

- Ustaw pozycję **Input Lag** na opcję **Szybko** w celu zapewnienia niskiego opóźnienia sygnałów wideo i audio.
- Dla gniazda HDMI

### Gra(FPS):

Zapewnianie odpowiedniej jakości dźwięku podczas grania w gry FPS.

- Ustaw pozycję **Input Lag** na opcję **Szybko** w celu zapewnienia niskiego opóźnienia sygnałów wideo i audio.
- Dla gniazda HDMI

### Użytkownik:

Ręczne ustawianie dźwięku za pomocą korektora w celu uzyskania żądanej jakości dźwięku.



- Dla każdego trybu można ustawić oraz zapisać poniższe pozycje **Ustawienia zaawan. trybu dźwięku**.
- W trybie Użytkownik, w menu Dźwięk dostępna będzie pozycja **Korektor** zamiast pozycji **Tony niskie** i **Tony wysokie**. Wybierz pozycję **Korektor** i dostosuj częstotliwość.

 → **Oglądanie > Ustawianie najlepszego dźwięku > Ustawienia zaawan. trybu dźwięku**

- Funkcja ta działa tylko w przypadku dźwięku z głośników telewizora.

## ■ Automatyczne SI – poziom efektu dźwiękowego



Dostosowanie poziomu efektu, gdy dla pozycji **Tryb dźwięku** ustawiona jest opcja **Automatyczne SI**. Ustawienie niskiego poziomu jest zbliżone do standardowego dźwięku, a ustawienie wysokiego poziomu może zapewnić efekt dynamicznego dźwięku.

- Funkcja ta jest dostępna, gdy dla pozycji **Tryb dźwięku** ustawiona jest opcja **Automatyczne SI**.
1. Wyświetl Ekran główny za pomocą przycisku  i wybierz .
  - Można również uzyskać dostęp, naciskając i przytrzymując przycisk .
  2. Wybierz pozycję **Obraz i dźwięk > Ustawienia dźwięku** i naciśnij przycisk **OK**, aby uzyskać dostęp.
  - Wybierz tryb TV / tryb wejścia.
  3. Wybierz pozycję **Automatyczne SI – poziom efektu dźwiękowego** i naciśnij przycisk **OK**, aby uzyskać dostęp.
  4. Ustaw pozycję i naciśnij przycisk **OK**, aby zapisać.

## Ustawienia zaawan. trybu dźwięku

---

Pewne funkcje nie są dostępne we wszystkich modelach. Dostępne elementy menu są wyświetlane na ekranie telewizora.

1. Wyświetl Ekran główny za pomocą przycisku  i wybierz .
    - Można również uzyskać dostęp, naciskając i przytrzymując przycisk .
  2. Wybierz pozycję **Obraz i dźwięk** > **Ustawienia dźwięku** i naciśnij przycisk **OK**, aby uzyskać dostęp.
    - Wybierz tryb TV / tryb wejścia.
  3. Wybierz pozycję **Ustawienia zaawan. trybu dźwięku** i naciśnij przycisk **OK**, aby uzyskać dostęp.
  4. Ustaw pozycję i naciśnij przycisk **OK**, aby zapisać.
- 

### Tony niskie

Dostosowywanie poziomu w celu uwydatnienia lub zminimalizowania niższych, głębszych dźwięków.

- Niedostępne, gdy dla pozycji **Tryb dźwięku** ustawiona jest opcja **Automatyczne SI** lub **Użytkownik**
- 

### Tony wysokie

Dostosowywanie poziomu w celu uwydatnienia lub zminimalizowania ostrzejszych, wyższych dźwięków.

- Niedostępne, gdy dla pozycji **Tryb dźwięku** ustawiona jest opcja **Automatyczne SI** lub **Użytkownik**
- 

### Korektor

Dostosowywanie żądanego poziomu częstotliwości w celu uzyskania preferowanej jakości dźwięku.

- Funkcja ta jest dostępna, gdy dla pozycji **Tryb dźwięku** ustawiona jest opcja **Użytkownik**.
  - Wybierz częstotliwość i ustaw jej poziom.
  - Aby wzmocnić tony niskie, zwiększ poziom niskich częstotliwości. Aby wzmocnić tony wysokie, zwiększ poziom wysokich częstotliwości.
  - Aby przywrócić domyślny poziom wszystkich częstotliwości, wybierz pozycję **Przywróć domyślne** i naciśnij przycisk **OK**.
  - Funkcja ta działa tylko w przypadku dźwięku z głośników telewizora.
-



## Tworzenie pola dźwięku

(Mowa / Standardowy / Sala kinowa / Sala kinowa Pro / Na żywo / Sport / Bezpośrednio)

Wybór ulubionego ustawienia pola dźwięku.

### Mowa:

Zapewnianie odpowiedniego pola dźwięku dla scen rozmów i ułatwienie słyszenia głosu.

### Standardowy:

Zapewnianie odpowiedniego pola dźwięku dla wszystkich rodzajów scen.

### Sala kinowa / Sala kinowa Pro:

Zapewnianie odpowiedniego pola dźwięku dla filmu, takiego jak pole kinowego dźwięku przestrzennego.

### Na żywo:

Zapewnianie odpowiedniego pola dźwięku dla muzyki na żywo, oferując pole dźwięku o mocnym brzmieniu muzyki na żywo.

### Sport:

Zapewnianie odpowiedniego pola dźwięku dla programów sportowych, oferując pole dźwięku z efektem przestronnego stadionu.

### Bezpośrednio:

Zapewnianie dźwięku zgodnie z zawartością z obsługą głośników.

- Nie działa w poniższych przypadkach:
    - Zawartość Dolby Atmos
    - Tryb dźwięku jest ustawiony na [Automatyczne SI](#), [Muzyka](#), [Gra\(RPG\)](#) lub [Gra\(FPS\)](#).
    - Tryb skupienia dźwięku jest ustawiony na [Sprecyzowany](#), [Obszarowy](#) lub [Otaczający](#).
- 

## Wzmocnienie basów

(Włączony / Wyłączony)

Wzmocnienie efektu tonów niskich.

- Funkcja ta działa tylko w przypadku dźwięku z głośników telewizora.
- Niedostępne, gdy dla pozycji [Tryb dźwięku](#) ustawiona jest opcja [Automatyczne SI](#) lub [Muzyka](#)

## Balans

---

Regulacja poziomu głośności głośnika lewego i prawego.

- Niedostępne, gdy dla pozycji [Tryb dźwięku](#) ustawiona jest opcja [Automatyczne SI](#)

## Automat. regul. wzmochn.



---

Automatyczna regulacja dużych różnic w poziomach dźwięku między kanałami a wejściami.

## Ustawienia opcji

---

Pewne funkcje nie są dostępne we wszystkich modelach. Dostępne elementy menu są wyświetlane na ekranie telewizora.

1. Wyświetl Ekran główny za pomocą przycisku  i wybierz .
    - Można również uzyskać dostęp, naciskając i przytrzymując przycisk .
  2. Wybierz pozycję **Obraz i dźwięk** > **Ustawienia dźwięku** i naciśnij przycisk **OK**, aby uzyskać dostęp.
    - Wybierz tryb TV / tryb wejścia.
  3. Wybierz pozycję **Ustawienia opcji** i naciśnij przycisk **OK**, aby uzyskać dostęp.
  4. Ustaw pozycję i naciśnij przycisk **OK**, aby zapisać.
- 

### Dolby Atmos

(**Włączony** / **Wyłączony**)

Wierne odtwarzanie dźwięku Dolby Atmos w przypadku odtwarzania zawartości Dolby Atmos. Ustaw na **Włączony** do użytku ogólnego.

- Nie działa w poniższych przypadkach:
    - Dla pozycji **Tryb dźwięku** ustawiona jest opcja **Automatyczne SI**.
    - **Tryb skupienia dźwięku** jest ustawiony na **Sprecyzowany**, **Punktowy**, **Obszarowy** lub **Otoczający**.
- 

### Łącze sportowe

(**Włączony** / **Wyłączony**)

Tryb dźwięku jest automatycznie ustawiany na opcję **Stadion**, gdy dla pozycji **Tryb obrazu** ustawiono opcję **Sport**.

---

## Ustawienia Space Tune

Automatyczna regulacja jakości dźwięku na podstawie lokalizacji instalacji lub warunków w pomieszczeniu.

- Funkcja ta działa tylko w przypadku dźwięku z głośników telewizora.
- 

## Space Tune

(Włączony / Wyłączony)

Włączanie ustawień dźwięku, które zostały dostosowane przez pozycję [Dostosowanie ustaw. Space Tune](#).

---

## Dostosowanie ustaw. Space Tune

Regulacja ustawień dźwięku za pomocą funkcji Space Tune.

---

## Regulacja dźwięku

(Włączony / Wyłączony)

Jeśli dźwięk z głośników telewizora nie jest wystarczająco wyrazisty ze względu na otoczenie, [Włączony](#) jest rekomendowany.

- Funkcja ta działa tylko w przypadku dźwięku z głośników telewizora.
- 

## Ulepszenie dialogów

(Włączony / Wyłączony)

Poprawa zrozumiałości dialogów i komentarza.



## Opóźnienie dźwięku Bluetooth

---

Dostosowanie opóźnienia audio urządzenia audio Bluetooth.

## Audio Output

---

1. Wyświetl Ekran główny za pomocą przycisku  i wybierz .
  2. Wybierz pozycję **Obraz i dźwięk** > **Audio Output** i naciśnij przycisk **OK**, aby uzyskać dostęp.
  3. Ustaw pozycję i naciśnij przycisk **OK**, aby zapisać.
- 

### Gniazdo słuchawkowe

Ustaw na **Połącz**, aby włączyć wyjście audio dla gniazda słuchawek.

- Jeśli pozycja **Gniazdo słuchawkowe** jest ustawiona na **Połącz**, dźwięk nie jest wysyłany do odbiornika AV podłączonego do telewizora za pomocą kabla HDMI.
- 

### Tryb wyjścia audio

(**Słuchawki** / **Głośnik telewizora i słuchawki** / **Głośnik telewizora i subwoofer**)

Wybiera wyjście audio po podłączeniu słuchawek.

- Funkcja ta jest dostępna, gdy dla pozycji **Gniazdo słuchawkowe** ustawiona jest opcja **Połącz**.
- 

### Głośność słuchawek

Regulacja głośności słuchawek.

- Funkcja ta jest dostępna, gdy dla pozycji **Tryb wyjścia audio** ustawiona jest opcja **Głośnik telewizora i słuchawki**.
-

## Regulacja subwoofera

Regulacja wyjścia dźwięku głośnika niskotonowego.

- Funkcja ta jest dostępna, gdy dla pozycji [Tryb wyjścia audio](#) ustawiona jest opcja [Głośnik telewizora i subwoofer](#).

### Głośność subwoofera:

Regulacja głośności głośnika niskotonowego.

- Sprawdź rzeczywisty poziom głośności dźwięku na tym telewizorze i głośniku niskotonowym oraz wyreguluj głośność.

### Częstotliwość progowa:

Regulacja częstotliwości progowej sygnału wyjściowego głośnika niskotonowego.

- Częstotliwość sygnału wysyłanego do głośnika niskotonowego jest niższa niż ustawiona częstotliwość progowa.
- Można ją regulować w zakresie od 100 Hz do 400 Hz.

### Przywróć ustawienia domyślne:

Przywracanie domyślnych ustawień pozycji [Regulacja subwoofera](#).

---

## Cyfrowy format audio

([Auto](#) / [PCM](#) / [Przekazywanie](#) / [Dolby Audio](#))

Wybór formatu digital audio.

### Auto:

Dolby Audio jest wyprowadzany jako Dolby Audio Bitstream. AAC w telewizji cyfrowej jest wyprowadzany jako Dolby Audio Bitstream za pomocą metody transkodowania. Pozostałe sygnały wyjściowe audio są wyprowadzane jako PCM.

### PCM:

W przypadku urządzeń audio nieobsługujących ACC ani Dolby Audio, cyfrowy sygnał audio jest wyprowadzany jako PCM.

### Przekazywanie:

Dolby Audio jest wyprowadzany jako Dolby Audio Bitstream. Pozostałe sygnały wyjściowe audio są wyprowadzane jako PCM.

### Dolby Audio:

Cyfrowy sygnał audio jest wyprowadzany jako Dolby Audio za pomocą metody transkodowania.

---



## eARC



([Włączony](#) / [Wyłączony](#))

Ustaw na [Włączony](#), aby włączyć funkcję eARC (Enhanced Audio Return Channel) po podłączeniu do telewizora urządzenia obsługującego funkcję eARC.

- Funkcja ARC (Audio Return Channel) jest dostępna wyłącznie w przypadku podłączenia urządzenia obsługującego funkcję ARC.
- Użyj HDMI2, aby podłączyć telewizor do wzmacniacza z funkcją eARC / ARC.
- Użyj kabla HDMI obsługującego funkcję eARC lub HEC (HDMI Ethernet Channel).

## Ustawienia skupienia dźwięku

---

1. Wyświetl Ekran główny za pomocą przycisku  i wybierz .
    - Można również uzyskać dostęp, naciskając i przytrzymując przycisk .
  2. Wybierz pozycję **Obraz i dźwięk** > **Ustawienia skupienia dźwięku** i naciśnij przycisk **OK**, aby uzyskać dostęp.
    - Wybierz tryb TV / tryb wejścia.
  3. Postępuj zgodnie z instrukcjami wyświetlanymi na ekranie.
- 

### Tryb skupienia dźwięku

([Wyłączony](#) / [Sprecyzowany](#) / [Punktowy](#) / [Obszarowy](#) / [Otaczający](#))

Wybór ulubionego trybu projekcji dźwięku.

#### Wyłączony:

Zapewnianie odpowiedniej jakości dźwięku do użytku ogólnego (standardowy dźwięk).

#### Sprecyzowany:

Zapewnianie dźwięku mowy w danym kierunku dzięki kształtowaniu wiązki. Umożliwienie słyszenia dźwięku samemu.

#### Punktowy:

Zapewnianie zarówno standardowego dźwięku, jak i Pinpoint. Umożliwienie zwiększenie głośności jednej osobie w grupie.

#### Obszarowy:

Zapewnianie obszaru słuchania w otoczeniu. Umożliwienie przekierowania dźwięku do jednego z podłączonych pomieszczeń.

#### Otaczający:

Standaryzacja wyjścia dźwięku pomieszczenia i zapewnianie relaksującego brzmienia, takiego jak relaksująca muzyka w tle w kawiarni.

- Pozycję dźwiękową można dostosować w opcji [Pozycjonowanie skupienia dźwięku](#).
- Funkcja ta działa tylko w przypadku dźwięku z głośników telewizora.
- Jeśli urządzenie to zostało wyłączone i włączone przy ustawieniu ulubionego trybu, tryb ustawienia przełączy się na [Wyłączony](#).
- Gdy [Tryb skupienia dźwięku](#) jest ustawione na inną opcję niż [Wyłączony](#), działanie funkcji [Space Tune](#) może się pogorszyć.
- Pozycja [Tworzenie pola dźwięku](#) jest niedostępna, gdy dla [Tryb skupienia dźwięku](#) ustawiona jest opcja [Sprecyzowany](#), [Obszarowy](#) lub [Otaczający](#).

- Pozycja [Dolby Atmos](#) jest niedostępna, gdy dla [Tryb skupienia dźwięku](#) ustawiona jest opcja [Sprecyzowany](#), [Punktowy](#), [Obszarowy](#) lub [Otaczający](#).
- 

### Pozycjonowanie skupienia dźwięku

([Pozycjonowanie ustalone](#) / [Pozycjonowanie punktowe](#) / [Pozycjonowanie obszarowe](#))

Dostosowywanie pozycji skierowania dźwięku i balansu głośników line array.

#### [Pozycjonowanie ustalone:](#)

Dostosowywanie pozycji [Sprecyzowany](#).

#### [Pozycjonowanie punktowe:](#)

Dostosowywanie pozycji [Punktowy](#).



#### [Pozycjonowanie obszarowe:](#)

Dostosowywanie pozycji [Obszarowy](#).

- Ustawienie pozycji dostosowania zostało zapisane. Wybierz [Przywróć domyślne](#), aby zresetować pozycję domyślną.
- Funkcja ta jest dostępna, gdy dla pozycji [Tryb skupienia dźwięku](#) ustawiony jest tryb [Sprecyzowany](#), [Punktowy](#) lub [Obszarowy](#).

## Audiodeskrypcja

---

1. Wyświetl Ekran główny za pomocą przycisku  i wybierz .
  2. Wybierz pozycję [Telewizja na żywo](#) > [Opcje transmisji](#) > [Preferencje transmisji](#) > [Preferowane ustawienia dźwięku](#) > [Audiodeskrypcja](#) i naciśnij przycisk **OK**, aby uzyskać dostęp.
  3. Wybierz jedną z poniższych pozycji i naciśnij przycisk **OK**, aby uzyskać dostęp.  
[Typ audiodeskrypcji / Siła głosu audiodeskrypcji](#)
  4. Ustaw pozycję i naciśnij przycisk **OK**, aby zapisać.
- 

### Typ audiodeskrypcji

([Standardowy](#) / [Audiodeskrypcja](#) / [Napisy mowy](#) / [Napisy AD i mowy](#))

Ustawienia narracji dla użytkowników niedowidzących

Ustaw opcję [Audiodeskrypcja](#), aby włączyć ścieżkę dźwiękową z komentarzami, jeśli jest dostępna w ramach nadawanego programu.





- Dostępność ścieżki dźwiękowej opisu audio jest wskazana przez [AD](#) w pasku informacji.
  - Nie działa w trybie multiplikacji obrazu
- 

### Siła głosu audiodeskrypcji

Reguluje poziom głośności opisu audio.

## Preferowane ustawienia dźwięku

---

1. Wyświetl Ekran główny za pomocą przycisku  i wybierz .
  2. Wybierz pozycję [Telewizja na żywo](#) > [Opcje transmisji](#) > [Preferencje transmisji](#) > [Preferowane ustawienia dźwięku](#) i naciśnij przycisk , aby uzyskać dostęp.
  3. Ustaw pozycję i naciśnij przycisk , aby zapisać.
- 

### Preferencje dźwięku

([Wielokanałowo](#) / [Stereo](#) / [MPEG](#))

Wybór ustawień początkowych dla ścieżek dźwiękowych.

#### Wielokanałowo:

Pierwszeństwo jest przyznawane ścieżce dźwięku wielokanałowego.

#### Stereo:

Pierwszeństwo jest przyznawane ścieżce dźwięku stereofonicznego (2-kanałowego).

#### MPEG:

Pierwszeństwo jest przyznawane sygnałowi MPEG.

- Dolby Audio (Dolby Digital, Dolby Digital Plus, Dolby AC-4) i Dolby Atmos to metody kodowania sygnałów cyfrowych opracowane przez firmę Dolby Laboratories. Poza dźwiękiem stereofonicznym (2-kanałowym) sygnały te mogą też kodować dźwięk wielokanałowy.
  - HE-AAC to percepcyjna metoda kodowania używana do kompresji dźwięku cyfrowego w celu efektywnego przechowywania i przesyłania.
  - MPEG to metoda kompresji dźwięku zapewniająca mniejszy rozmiar plików bez wyraźnej utraty jakości dźwięku.
  - Dolby Audio (Dolby Digital Plus, Dolby AC-4), Dolby Atmos i HE-AAC to technologie dla programów HD (wysoka rozdzielczość).
- 

### Podstawowy język dźwięku / Dodatkowy język dźwięku

Wybór preferowanego języka podstawowego i dodatkowego dla programów DVB z dostępnymi różnymi ścieżkami dźwiękowymi (w zależności od stacji nadawczej).

# Przewodnik prog. TV

## Przewodnik prog. TV

Pewne funkcje nie są dostępne we wszystkich modelach.

**Przewodnik prog. TV** — elektroniczny informator programowy (EPG), za pomocą którego wyświetlana jest lista aktualnie nadawanych oraz przyszłych programów w okresie kolejnych siedmiu dni (w zależności od stacji nadawczej).

Wyświetl pozycję **Przewodnik prog. TV** za pomocą przycisku .

- Naciśnij przycisk , aby zmienić układ. (**Krajobraz / Portret**)
  - Opcja **Krajobraz** umożliwia wyświetlenie kilku kanałów.
  - Opcja **Portret** umożliwia wyświetlenie jednego kanału naraz.
  - Dostępność tej funkcji zależy od wybranego kraju.

(Przykład)

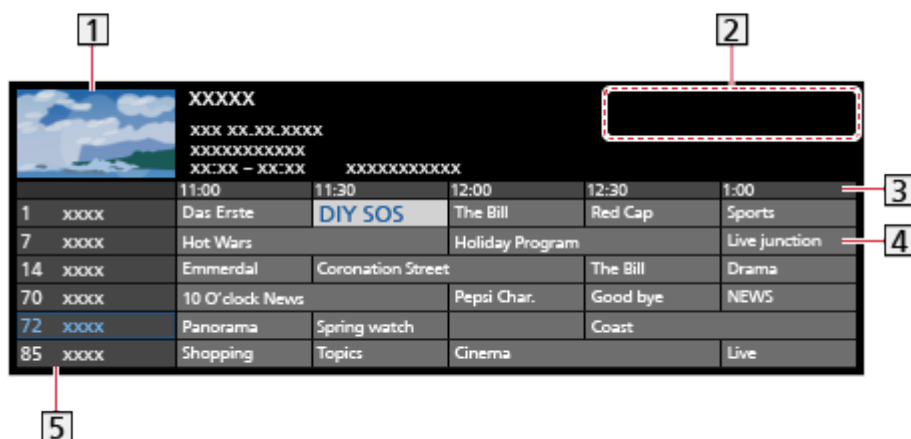



	11:00	11:30	12:00	12:30	1:00
1	xxxx	Das Erste	DIY SOS	The Bill	Red Cap
7	xxxx	Hot Wars	Holiday Program		Live junction
14	xxxx	Emmerdal	Coronation Street	The Bill	Drama
70	xxxx	10 O'clock News	Pepsi Char.	Good bye	NEWS
72	xxxx	Panorama	Spring watch	Coast	
85	xxxx	Shopping	Topics	Cinema	Live

- 1 Ekran telewizora
- 2 Data / Wyszukaj / Kategoria
- 3 Godzina
- 4 Program
- 5 Pozycja i nazwa kanału





- Oglądanie programu
  - 1) Wybierz bieżący program i naciśnij przycisk **OK**, aby uzyskać dostęp.
    - Bieżący program jest wyświetlany w górnym lewym rogu ekranu.
  - 2) Wybierz pozycję **Widok** i naciśnij przycisk **OK**, aby zacząć oglądanie.
    - Korzystanie z **Czasowe programowanie**

 → Oglądanie > Przewodnik prog. TV > Czasowe programowanie

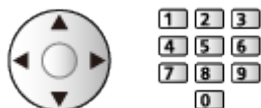
- Poprzedni dzień  
 (Czerwony)

- Następny dzień  
 (Zielony)
- Wyszukiwanie tytułów programów i wyświetlanie listy wyszukanych programów (jeśli są dostępne)
  - 1) Wyświetl listę wyszukiwania za pomocą przycisku  (Żółty).
  - 2) Wybierz pozycję [Wyszukaj](#) i naciśnij przycisk **OK**, aby uzyskać dostęp.
  - 3) Wprowadź znaki za pomocą **Przyciski kursora** lub **Przyciski numeryczne** i naciśnij przycisk **OK**, aby ustawić.



- 4) Naciśnij przycisk  (Zielony), aby rozpocząć wyszukiwanie.
  - Wyświetlona zostanie lista wszystkich tytułów programów zawierających wprowadzone słowo.
  - W przypadku wyszukiwania bez wprowadzania znaków wyświetlona zostanie lista wszystkich programów, łącznie z programami bieżącymi.
- Wyświetlanie listy kanałów wybranej kategorii  
 → [Oglądanie > Podstawowe > Wybór kanału](#)
  - Aby wyświetlić listę ulubionych kanałów, ustaw pozycję [Edytor ulubionych](#).  
 → [Oglądanie > Strojenie i edycja kanałów > Edytor ulubionych](#)
- Wyświetlanie dalszych szczegółów programu
  - 1) Wybierz program.
  - 2) Naciśnij przycisk , aby wyświetlić.
    - Naciśnij ponownie, aby wrócić do funkcji [Przewodnik prog. TV](#).
- Wyjście z [Przewodnik prog. TV](#)







= Uwaga =

- Po włączeniu telewizora po raz pierwszy lub gdy był on wyłączony przez ponad tydzień, wyświetlenie całego ekranu Przewodnik prog. TV może zająć trochę czasu.

## Czasowe programowanie

Niektóre funkcje tego urządzenia mogą być dostępne tylko po aktualizacji oprogramowania. Należy postępować zgodnie z instrukcjami na ekranie i zaktualizować oprogramowanie za pośrednictwem sieci internetowej.

Funkcja ta umożliwia wybranie programów, które chce się nagrać na dysk twardy USB.

1. Wyświetl pozycję **Przewodnik prog. TV** za pomocą przycisku .
2. Wybierz przyszły program i naciśnij przycisk **OK**, aby uzyskać dostęp.
  - Zdarzenie czasowe można ustawić, naciskając .
  - Sprawdzanie / zmiana / anulowanie zdarzenia czasowego
    -  → Nagrywanie > Czasowe programowanie > Edycja pozycji Czasowe programowanie
  - Po ustawieniu funkcji **Czasowe programowanie** dioda świeci się na pomarańczowo w trybie gotowości.
  - Powrót do **Przewodnik prog. TV**
    - 
  - Po wybraniu bieżącego programu wyświetlone zostanie okno potwierdzenia z pytaniem, czy program będzie oglądany czy nagrywany. Wybierz pozycję **Czasowe programowanie** i naciśnij przycisk **OK** w celu ustawienia opcji **USB HDD Nag.**, aby nagrywać od chwili zakończenia ustawiania zdarzenia czasowego.
  - Jeśli zostanie ustawiona funkcja **Czasowe programowanie**, na ekranie **Przewodnik prog. TV** pojawi się ikona .
  - W zależności od wyboru kraju, można również ustawić **Nagrywanie na sygnał programu**. (patrz poniżej).

= Uwaga =

- Funkcja **Czasowe programowanie** działa prawidłowo tylko, jeśli pobierane są prawidłowe informacje o godzinie z sygnału nadawanego przez stację nadawczą lub usługodawcę.
- W przypadku nagrywania programów na dysku twardym USB należy sformatować dysk twardy USB oraz włączyć nagrywanie na tym dysku za pomocą pozycji **Urządzenie USB**.

 → Nagrywanie > Konfiguracja dysku twardego USB



## ■ Nagrywanie na sygnał programu.

**Nagrywanie na sygnał programu.** to **Czasowe programowanie**, który jest sterowany poprzez informacje z poziomu Przewodnika prog. TV; jeśli czas rozpoczęcia i zakończenia programu jest zmieniany przez stację nadawczą, zdarzenie czasowe będzie śledzić tę zmianę. Funkcja **Nagrywanie na sygnał programu.** działa wyłącznie w przypadku odbierania prawidłowych informacji ze stacji nadawczej.

- Dostępność tej funkcji zależy od wybranego kraju oraz trybu TV.
- Ikona  jest wyświetlona przy zdarzeniu czasowym, jeśli ustawiono **Nagrywanie na sygnał programu.**





= Uwaga =

- W przypadku edycji czasu rozpoczęcia lub zakończenia zdarzenia programowania czasowego obsługiwane go za pomocą sygnału o więcej niż 10 minut, nie będzie on podążał za zmianami czasu rozpoczęcia lub zakończenia przez stację nadawczą. Czasy rozpoczęcia i zakończenia pozostaną stałe.

# Teletekst

## Wyświetlanie teletekstu

---



1. Przełącz do trybu teletekstu za pomocą przycisku **TEXT**.
  - Wyświetlenie strony indeksu (zawartość zależy od stacji nadawczej).
  - Numery bieżącej strony / podstrony są widoczne w górnym lewym rogu ekranu.
  - Godzina / data jest widoczna w górnym prawym rogu ekranu.
  - Kolorowy pasek jest widoczny na dole ekranu.
2. Wybierz stronę za pomocą **Przyciski kursora**, **Przyciski numeryczne** lub przycisku     (kolorowe przyciski).



- Regulacja kontrastu
  - 1) Naciśnij trzykrotnie przycisk , aby wyświetlić pozycję **Kontrast**.
  - 2) Dostosuj i naciśnij przycisk **OK**, aby ustawić.
- Wyjście z funkcji teletekstu



### ■ Ujawnianie ukrytych danych

1. Naciśnij przycisk .
2. Ujawnij dane za pomocą przycisku  (Czerwony).
  - Naciśnij ponownie, aby ukryć.

### ■ Wyświetlanie zapisanej ulubionej strony

Naciśnij przycisk **STTL**, aby wyświetlić ulubioną stronę.

- Wyświetl stronę zapisaną pod przyciskiem  (Niebieski). (Tryb List)
- Ustawienie fabryczne to „P103”.









### ■ PEŁNY EKRAN / GÓRNA POŁOWA / DOLNA POŁOWA

1. Naciśnij przycisk .
2. Naciśnij przycisk  (Zielony), aby zmienić układ.

## ■ Oglądanie programu telewizyjnego i teletekstu w dwóch oknach jednocześnie

1. Naciśnij dwukrotnie przycisk .
2. Ustaw dla pozycji **Obraz i tekst** opcję **Włączony** / **Wyłączony**.
  - Czynności można wykonywać tylko na ekranie teletekstu.



## ■ Zapisywanie często oglądanych stron na kolorowym pasku (tryb List)







1. Naciśnij przycisk     (kolorowe przyciski), gdy strona jest wyświetlana.
2. Naciśnij i przytrzymaj przycisk .
  - Kolor numeru zapisanej strony zmieni się na biały.
  - Zmiana zapisanych stron
    - 1) Naciśnij przycisk     (kolorowe przyciski), aby zmienić.
    - 2) Wprowadź nowy numer strony za pomocą **Przyciski numeryczne**.



- 3) Naciśnij i przytrzymaj przycisk .

## ■ Wyświetlanie podstrony

Liczba podstron jest widoczna w górnej części ekranu. Naciśnij przycisk  / , aby wyświetlić podstronę. (Tylko gdy teletekst zawiera więcej niż jedną stronę).

- Liczba podstron zależy od stacji nadawczej (do 79 stron).
- Wyszukiwanie może chwilę potrwać; w międzyczasie można oglądać telewizję.
- Wyświetlanie konkretnej podstrony
  - 1) Naciśnij przycisk .
  - 2) Naciśnij przycisk  (Niebieski).
  - 3) Wprowadź 4-cyfrowy numer (np. w celu wybrania P6, naciśnij    ).

## Tryb teletekstu





---

Usługi teletekstu to informacje tekstowe oferowane przez stacje nadawcze.

- Funkcje mogą różnić się w zależności od stacji nadawczej.
1. Wyświetl menu opcji za pomocą przycisku .
  2. Wybierz pozycję **Tryb dźwięku** i naciśnij przycisk **OK**, aby uzyskać dostęp.
  3. Wybierz pozycję **TOP / List** i naciśnij przycisk **OK**, aby ustawić.

### ■ Tryb TOP (w przypadku nadawania tekstu TOP)

TOP to szczególne ulepszenie standardowej usługi teletekstu, ułatwiające wyszukiwanie i zapewniające praktyczne instrukcje.

- Szybki przegląd informacji teletekstowych
- Łatwy wybór krok po kroku aktualnych tematów
- Informacje o stanie strony u dołu ekranu
- Dostępna poprzednia / następna strona
  -  (Czerwony) /  (Zielony)
- Wybór bloku tematycznego
  -  (Niebieski)
- Wybór następnego tematu w bloku tematycznym
  -  (Żółty)

(Po ostatnim temacie kursor przechodzi do następnego bloku tematycznego).

### ■ Tryb List



W trybie List u dołu ekranu wyświetlane są cztery paski w różnych kolorach z numerami stron. Każdy z tych numerów można zmienić i zapisać w pamięci telewizora.

 → [Oglądanie > Teletekst > Wyświetlanie teletekstu](#)

## Preferowane ustawienia teletekstu

---

Wybór czcionki języka teletekstu.

1. Wyświetl Ekran główny za pomocą przycisku  i wybierz .
  2. Wybierz pozycję [Telewizja na żywo](#) > [Opcje transmisji](#) > [Preferencje transmisji](#) > [Preferowane ustawienia teletekstu](#) i naciśnij przycisk **OK**, aby uzyskać dostęp.
- 

### Preferred Teletext Language

Wybór języka spośród dostępnych języków teletekstu (jeśli dostępne).

- Ustawienie to nie jest zapisywane i po wyjściu z bieżącego programu przywrócone zostaje ustawienie domyślne.
- 

### Tryb dźwięku

Wybór trybu wyświetlania teletekstu.

---

### Wybór kodowania napisów

Wybór czcionki języka teletekstu.

#### Zachodni:

angielski, francuski, niemiecki, grecki, włoski, hiszpański, szwedzki, turecki itd.

#### Wschodni1:

czeski, angielski, estoński, łotewski, rumuński, rosyjski, ukraiński itd.

#### Wschodni2:



czeski, węgierski, łotewski, polski, rumuński itd.

# Strojenie i edycja kanałów

## Menu ustawień

---

Można ponownie dostrajać kanały, edytować listy kanałów, tworzyć listy ulubionych kanałów itp.



1. Wyświetl Ekran główny za pomocą przycisku  i wybierz .
2. Wybierz pozycję [Telewizja na żywo](#) > [Opcje transmisji](#) i naciśnij przycisk **OK**, aby uzyskać dostęp.
  - Wybierz tryb TV.
3. Ustaw pozycję i naciśnij przycisk **OK**, aby zapisać.
  - Pozycje tej funkcji różnią się w zależności od wybranego trybu TV oraz kraju.

# Edytor listy kanałów







---





## ■ Edycja kanałów DVB

Listę wszystkich kanałów DVB można edytować, dodając/usuwając i przesuwać kanały.

- Kanały spoza listy kanałów DVB można wyświetlić tylko z poziomu tej funkcji.
  - Nie wszystkie kanały mogą być edytowane w zależności od stacji nadawczej.
1. Wybierz pozycję [Edytor listy kanałów](#) i naciśnij przycisk **OK**, aby uzyskać dostęp.
    - Przenoszenie / zamiana kanału
      - 1) Naciśnij przycisk  (Zielony), aby dokonać edycji.
      - 2) Ustaw nową pozycję za pomocą **Przyciski kursora** lub **Przyciski numeryczne** i naciśnij przycisk  (Zielony), aby zapisać.



- Usuwanie kanału  (Niebieski)
- Usuwanie wszystkich kanałów  (Żółty)
- Dodawanie kanału
  - 1) Wybierz kanał z listy [Odnalezione kanały](#).
  - 2) Naciśnij przycisk **OK**, aby dodać do wszystkich kanałów.
- Sortowanie nazw kanałów w porządku alfabetycznym  (Czerwony)
- Dodawanie wszystkich kanałów do listy (jeśli dostępne)
  - 1) Naciśnij przycisk  (Żółty).
  - 2) Naciśnij przycisk  (Zielony), aby dodać wszystkie (w zależności od stacji nadawczej).
- Dodawanie kolejnych kanałów do listy naraz (jeśli dostępne)
  - 1) Naciśnij przycisk  (Żółty).
  - 2) Utwórz blok kanałów i naciśnij przycisk **OK**, aby dodać.
- Zmiana kategorii [Odnalezione kanały](#)  (Niebieski)

2. Naciśnij przycisk  i , aby zapisać.
- Zamiana listy kanałów (Satelita)
    - 1) Wyświetl Ekran główny za pomocą przycisku  i wybierz .
    - 2) Wybierz pozycję [Telewizja na żywo](#) > [Opcje transmisji](#) > [Satelita](#) > [Importuj listę kanałów](#) i naciśnij przycisk , aby uzyskać dostęp.
    - 3) Postępuj zgodnie z instrukcjami wyświetlanymi na ekranie.
      - Na czas wykonywania czynności należy odłączyć urządzenia USB inne niż pamięć flash USB używana do tej funkcji.



## Edytor ulubionych

---









Listy ulubionych są dostępne do przełączania na pasku informacyjnym oraz z poziomu ekranu Przewodnik prog. TV.

 → Oglądanie > Podstawowe > Pasek informacyjny

 → Oglądanie > Przewodnik prog. TV > Przewodnik prog. TV

### ■ Listy ulubionych kanałów DVB

Można tworzyć listy ulubionych kanałów pochodzących od różnych nadawców (do 4: [Ulubione 1](#) do [4](#)).





1. Wybierz pozycję [Edytor ulubionych](#) i naciśnij przycisk **OK**, aby uzyskać dostęp.
2. Wybierz kanał do dodania do listy ze wszystkich kanałów DVB.
  - Przy kanale kodowanym pojawi się ikona .
  - Wyświetlanie pozostałych pozycji ulubionych
    -  (Zielony)
  - Sortowanie nazw kanałów w porządku alfabetycznym
    -  (Czerwony)
  - Zmiana kategorii
    -  → Oglądanie > Podstawowe > Wybór kanału
3. Naciśnij przycisk **OK**, aby dodać do listy ulubionych.
  - Dodawanie wszystkich kanałów do listy (jeśli dostępne)
    - 1) Naciśnij przycisk  (Żółty).
    - 2) Naciśnij przycisk  (Zielony), aby dodać wszystkie.
  - Dodawanie kolejnych kanałów do listy naraz
    - 1) Naciśnij przycisk  (Żółty).
    - 2) Utwórz blok kanałów i naciśnij przycisk **OK**, aby dodać.
4. Naciśnij przycisk  i **OK**, aby zapisać.

## ■ Edycja listy ulubionych kanałów DVB

Listę ulubionych kanałów można edytować po ustawieniu kursora w pozycji żądanego kanału na liście.

- Przenoszenie kanału
  - 1) Wybierz kanał.
  - 2) Naciśnij przycisk  (Zielony).
  - 3) Wybierz nową pozycję za pomocą **Przyciski kursora**.



- 4) Naciśnij przycisk  (Zielony), aby zapisać.
- Usuwanie kanału
    - 1) Wybierz kanał.
    - 2) Naciśnij przycisk  (Niebieski), aby usunąć.
      - Naciśnij przycisk  (Żółty), aby usunąć wszystkie kanały.
  - Nadawanie nazwy pozycjom ulubionym
    - 1) Naciśnij przycisk  (Czerwony).
    - 2) Wprowadź znaki (maksymalnie 10 znaków) za pomocą **Przyciski kursora** lub **Przyciski numeryczne** i naciśnij przycisk **OK**, aby ustawić.



- 3) Naciśnij przycisk , aby zapisać.

# Ustawianie automatyczne

Pewne funkcje nie są dostępne we wszystkich modelach. Dostępne elementy menu są wyświetlane na ekranie telewizora.

Automatyczne ponowne strojenie kanałów odbieranych w danym regionie.

- Funkcja ta jest dostępna, gdy strojenie kanałów zostało już wcześniej przeprowadzone.
- Tylko wybrany tryb jest ponownie dostrajany. Wszystkie wcześniejsze ustawienia dostrojenia zostaną skasowane.
- Jeśli strojenie nie zostało ukończony, ustaw pozycję [Strojenie ręczne](#).

 → [Oglądanie](#) > [Strojenie i edycja kanałów](#) > [Strojenie ręczne](#)

## ■ Satelita

1. Wybierz pozycję [System anteny satelitarnej](#) i naciśnij przycisk **OK**, aby uzyskać dostęp.
2. Wybierz pozycję [Jeden LNB](#) / [MiniDiSEqC](#) / [DiSEqC 1.0](#) / [Pojedynczy kabel](#) i naciśnij przycisk **OK**, aby ustawić.

[Jeden LNB](#):

Obsługa jednego konwertera LNB.

[MiniDiSEqC](#):

Sterowanie maks. 2 konwerterami LNB.

[DiSEqC 1.0](#):

Sterowanie maks. 4 konwerterami LNB.





[Pojedynczy kabel](#):

W przypadku korzystania z routera jednokablowego (SCR) dostępnych jest maks. 32 pasm użytkownika.

- W przypadku korzystania z systemu sterowania anteną DiSEqC można odbierać sygnał z wielu satelitów.
  - Telewizor obsługuje protokół DiSEqC w wersji 1.0.
3. Wybierz pozycję [Konfiguracja systemu satelitarnego](#) > [Konfiguracja LNB](#) i naciśnij przycisk **OK**, aby uzyskać dostęp.
    - Wybierz pozycję [Tryb podwójnego tunera](#), ustaw opcję [Włączony](#), aby móc korzystać z funkcji podwójnego tunera.

4. Wybierz pozycję [LNB / Satelita](#) i ustaw.
  - Wybierz tuner w [Wejście sygnału](#), aby ustawić.
  - Wybierz pozycję [Użytkownik zdefiniowany](#) w celu ręcznego ustawienia pozycji [Test częstotliwości transpondera](#).
  - Jeśli wybrana zostanie opcja [Pojedynczy kabel](#), wymagane będą dodatkowe ustawienia. Ustaw [Wersja standardu Pojedynczy kabel](#) i [Pasma częst. użytk.](#). Szczegóły można znaleźć w instrukcji obsługi routera jednokablowego (SCR).

 → [Oglądanie](#) > [Strojenie i edycja kanałów](#) > [Dostępne satelity](#)

5. Naciśnij przycisk , aby zapisać.
6. Wybierz pozycję [Ustawianie automatyczne](#) i naciśnij przycisk , aby uzyskać dostęp.
7. Wybierz pozycję [Tryb wyszukiwania](#) / [Tryb skanowania](#) i naciśnij przycisk , aby uzyskać dostęp.
8. Ustaw pozycję i naciśnij przycisk , aby zapisać.

- [Tryb skanowania](#)

[Szybki:](#)

Skanowanie odpowiedniego zakresu częstotliwości wybranego satelity.

[Pełny:](#)

Skanowanie całego zakresu częstotliwości.

9. Wybierz pozycję [Ustawianie automatyczne](#) i naciśnij przycisk .  
(Ustawienia są wprowadzane automatycznie.)
  - Po zakończeniu tej procedury wyświetlony zostanie kanał o najniższej pozycji.

= Uwaga =

- W celu wybrania sygnału satelitarnego dla funkcji serwera TV>IP należy dla pozycji [Tryb podwójnego tunera](#) ustawić opcję [Włączony](#).

## ■ Antena, Kabel

1. Wybierz pozycję **Ustawianie automatyczne** i naciśnij przycisk **OK**, aby uzyskać dostęp.
2. Ustaw tryb skanowania itd. (Kabel)

- **Tryb skanowania**

### Szybki:

Skanowanie odpowiedniego zakresu częstotliwości stosowanego w danym kraju.

### Pełny:

Skanowanie całego zakresu częstotliwości.

- Zwykle dla pozycji **Częstotliwość**, **Prędkość modulacji** i **ID sieci** należy ustawić opcję **Auto**. Jeśli opcja **Auto** nie jest widoczna lub jeśli jest to konieczne, należy za pomocą **Przyciski numeryczne** wprowadzić każdą wartość określoną przez operatora telewizji kablowej.



3. Wybierz pozycję **Ustawianie automatyczne** i naciśnij przycisk **OK**.  
(Ustawienia są wprowadzane automatycznie.)
  - Po zakończeniu tej procedury wyświetlony zostanie kanał o najniższej pozycji.

## ■ TV>IP

- Należy upewnić się, że wykonano połączenia sieciowe i ustawienia sieci.

 → [Funkcje > TV>IP > Połączenie z klientem TV>IP](#)

 → [Sieć > Ustawienia sieciowe](#)

1. Wybierz pozycję [Ustawianie automatyczne](#) i naciśnij przycisk **OK**, aby uzyskać dostęp.
2. Po wyświetleniu okna potwierdzenia naciśnij przycisk **OK**, aby uzyskać dostęp.
3. Wybierz serwer z pozycji [Lista serwerów](#).
4. Wybierz pozycję [Ustawienia klienta](#) i naciśnij przycisk **OK**, aby uzyskać dostęp.
  - Wybierz pozycję [Środowisko Unicast](#) w celu używania w sieci domowej.
  - Wybierz pozycję [Środowisko Multicast](#) w celu używania w wielorodzinnych budynkach mieszkalnych, hotelach, szpitalach itp. (Wszystkie serwery wybierane są automatycznie).
5. Wybierz pozycję [Wyszukaj kanały](#) i naciśnij przycisk **OK**, aby uzyskać dostęp.
6. Ustaw [Tryb wyszukiwania TV>IP](#) i wybierz [Rozpocz.autom.ustaw.](#)
  - Ustaw konfigurację TV>IP, aby wyregulować kanały cyfrowe.
  - Po zakończeniu tej procedury wyświetlony zostanie kanał o najniższej pozycji.

## Strojenie ręczne

- W celu ponownego strojenia kanałów należy zwykle korzystać z pozycji [Ustawianie automatyczne](#) lub [Aktualizacja listy kanałów](#).
- Z funkcji tej należy korzystać, jeśli strojenie nie zostało ukończone lub w celu dostosowania kierunku ustawienia anteny naziemnej lub satelitarnej.

### ■ Satelita

- Informacje na temat ustawiania można uzyskać u dostawców odbieranych sygnałów satelitarnych.
1. Wybierz pozycję [Częstotliwość transpondera](#) / [Prędkość modulacji](#) / [Polaryzacja](#) / [Modulacja](#) / [ID usługi](#) i ustaw za pomocą **Przyciski kursora** lub **Przyciski numeryczne**.



2. Wybierz pozycję [Zacznij skanowanie](#) i naciśnij przycisk **OK**, aby wyszukać.

### ■ Antena

1. Wybierz kanał i dostosuj częstotliwość dla każdego kanału.
  - Należy ustawić poziom, w którym pozycja [Jakość sygnału](#) osiąga wartość maksymalną.
2. Naciśnij przycisk **OK**, aby wyszukać.

### ■ Kabel

1. Wprowadź częstotliwość za pomocą **Przyciski numeryczne**.



- Zwykle dla pozycji [Prędkość modulacji](#) i [ID usługi](#) należy ustawić opcję [Auto](#).
2. Wybierz pozycję [Zacznij skanowanie](#) i naciśnij przycisk **OK**, aby wyszukać.

## ■ TV>IP (Satelita)

- Informacje na temat ustawiania można uzyskać u dostawców odbieranych sygnałów satelitarnych.

1. Wybierz pozycję [Częstotliwość transpondera](#) / [Prędkość modulacji](#) / [Polaryzacja](#) / [Modulacja](#) / [FEC](#) / [ID usługi](#) i ustaw za pomocą **Przyciski kursora** lub **Przyciski numeryczne**.

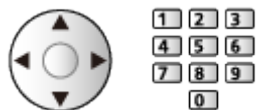

2. Wybierz pozycję [Zacznij skanowanie](#) i naciśnij przycisk **OK**, aby wyszukać.

## ■ TV>IP (Kabel)

1. Wybierz pozycję [Częstotliwość](#) / [Przepustowość](#) / [Typ modulacji](#) / [Prędkość modulacji](#) / [FEC](#) / [ID usługi](#) i ustaw za pomocą **Przyciski kursora** lub **Przyciski numeryczne**.

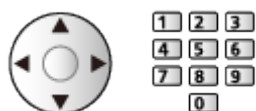

- Zwykle dla pozycji [Prędkość modulacji](#) należy ustawić opcję [Auto](#).

2. Wybierz pozycję [Zacznij skanowanie](#) i naciśnij przycisk **OK**, aby wyszukać.

## ■ TV>IP (Antena)

1. Wybierz pozycję [Częstotliwość](#) / [Przepustowość](#) / [Modulacja](#) / [FEC](#) / [ID usługi](#) i ustaw za pomocą **Przyciski kursora** lub **Przyciski numeryczne**.



2. Wybierz pozycję [Zacznij skanowanie](#) i naciśnij przycisk **OK**, aby wyszukać.

= Uwaga =

- Szczegółowe informacje na temat połączeń TV>IP

 → [Funkcje > TV>IP > Połączenie z klientem TV>IP](#)

- Niedostępne, gdy dla pozycji [Ustawienia klienta](#) ustawiona jest opcja [Środowisko Multicast](#) (TV>IP)



## Aktualizacja listy kanałów

---

Aktualizując listę kanałów, można automatycznie dodawać nowe kanały, kasować usunięte kanały lub zmieniać nazwy i pozycje kanałów.

- Lista kanałów zostanie zaktualizowana, ale ustawienia [Edytor listy kanałów](#), [Edytor ulubionych](#) pozostaną niezmiennione.
- W zależności od parametrów sygnału aktualizacja może nie działać prawidłowo.
- Aby zaktualizować kanały satelity, przed rozpoczęciem procedury należy ustawić pozycję [Tryb wyszukiwania](#) i [Tryb skanowania](#).
  - 1) Wybierz pozycję [Tryb wyszukiwania](#) / [Tryb skanowania](#) i naciśnij przycisk **OK**, aby uzyskać dostęp.
  - 2) Ustaw każdą pozycję i naciśnij przycisk **OK**, aby zapisać.
  - 3) Po zakończeniu konfiguracji wybierz pozycję [Zacznij skanowanie](#) i naciśnij przycisk **OK**, aby wyszukać.

= Uwaga =

- Niedostępne, gdy dla pozycji [Ustawienia klienta](#) ustawiona jest opcja [Środowisko Multicast](#) (TV>IP)

## Stan sygnału

---

Wybór kanału i sprawdzanie stanu sygnału na podstawie wskaźników.





- BER (bitowa stopa błędów) wskazuje, jak dokładnie telewizor odbiera sygnał, a 0,00 jest najbardziej odpowiednią szybkością odbioru sygnału.
- Dobra siła sygnału niekoniecznie musi wskazywać, że dany sygnał można odbierać.
- Pionowe linie przedstawiają maksymalną wartość sygnału dla wybranego kanału.
- Zmiana kanału



## Skonfiguruj sygnały telewizyjne

---

Ustawianie wyjść sygnałowych telewizora wykorzystywanych z tym telewizorem.

1. Wyświetl Ekran główny za pomocą przycisku  i wybierz .
2. Wybierz pozycję [Telewizja na żywo](#) > [Opcje transmisji](#) i naciśnij przycisk , aby uzyskać dostęp.
  - Wybierz tryb TV.
3. Wybierz pozycję [Skonfiguruj sygnały telewizyjne](#) i naciśnij przycisk , aby uzyskać dostęp.
4. Postępuj zgodnie z instrukcjami wyświetlanymi na ekranie.

## Inne ustawienia

---

### Wybór ulubionej sieci

Wybór ulubionej sieci dla każdej stacji nadawczej (dostępne tylko w niektórych krajach).

- Dla Kablowy / Antena
- 

### Wymień listę kanałów

Eksport/import ustawień listy kanałów przy użyciu urządzenia USB w celu współużytkowania tych samych ustawień z innym telewizorem o tej samej funkcji.

---

### Informacja o nowym kan.

Wybór, czy po znalezieniu lub nieznalezieniu nowego kanału ma być wyświetlany komunikat.

- Po pojawieniu się komunikatu można wykonać procedurę [Aktualizacja listy kanałów](#), naciskając przycisk **OK**.
  - Nie działa w TV>IP
- 

### Usługa zamienna

([Włączony](#) / [Wyłączony](#))

Ustaw opcję [Włączony](#), aby wyświetlany był komunikat w celu zmiany dostępnej usługi (dostępne tylko w niektórych krajach).

- Dla Kablowy / Antena
- 

### Tłumik

([Włączony](#) / [Wyłączony](#))

Automatyczne osłabianie sygnału kablowego, aby zapobiec zakłóceniom.

- Jeśli sygnał kablowy jest zbyt silny, mogą wystąpić zakłócenia. W takim wypadku ustaw opcję [Włączony](#), aby automatycznie osłabiać sygnał.

## Dostępne satelity

---

### ■ Dostępne satelity i ustawienie anteny

W celu zapewnienia prawidłowej instalacji anteny satelitarnej należy skonsultować się z lokalnym dystrybutorem.

Więcej informacji można także uzyskać u dostawców odbieranych sygnałów satelitarnych.

- Intelsat 85,2° E
- ABS 1 75° E
- Express 53° E
- Intelsat 45° E
- Turksat 42° E
- Hellas 39° E
- Eutelsat 36° E
- Eutelsat 33° E
- Astra 28,2° E
- Badr 26° E
- Eutelsat 25,5° E
- Astra 23,5° E
- Eutelsat 21,5° E
- Astra 19,2° E
- Eutelsat 16° E
- Hot Bird 13° E
- Eutelsat 10° E
- Eutelsat 9° E
- Eutelsat 7° E
- Astra 4,8° E
- Thor 0,8° W / Intelsat 1° W
- Amos 4° W
- Eutelsat 5° W
- Eutelsat 7° W
- Eutelsat 8° W
- Eutelsat 12,5° W
- Telstar 15° W
- SES 22° W
- Intelsat 24,5° W
- Hispasat 30° W

# Nagrywanie

## Konfiguracja dysku twardego USB

### Przygotowania

Niektóre funkcje tego urządzenia mogą być dostępne tylko po aktualizacji oprogramowania. Należy postępować zgodnie z instrukcjami na ekranie i zaktualizować oprogramowanie za pośrednictwem sieci internetowej.

Cyfrowe programy telewizyjne można nagrywać za pomocą podłączonego dysku twardego USB, a następnie odtwarzać je na różne sposoby.

- Dysk twardy USB należy przygotować do wyłącznego nagrywania za pomocą tego telewizora.
- Podłącz dysk twardy USB do portu USB 1 za pomocą kabla USB.
- Dysk twardy USB należy także podłączyć do gniazda elektrycznego.
- Przed podłączeniem sprawdź, czy gniazda i wtyczki są odpowiedniego typu.



- 1 Port USB
- 2 Kabel USB
- 3 USB HDD
- 4 Gniazdo elektryczne

= Ostrzeżenie =

- W poniższych przypadkach usunięte zostaną wszystkie dane znajdujące się na dysku twardym USB:
  - Formatowanie dysku twardego USB za pośrednictwem tego telewizora
    -  → Nagrywanie > Konfiguracja dysku twardego USB > Ustawienia dla dysku twardego USB
  - Formatowanie dysku twardego USB do używania z komputerem itp.
- W przypadku naprawy telewizora z powodu usterek może być konieczne ponowne sformatowanie dysku twardego USB za pomocą telewizora. (W wyniku formatowania usunięte zostaną wszystkie dane).
- Aby móc używać dysku twardego USB z komputerem po nagrywaniu z tego telewizora, dysk należy sformatować ponownie za pomocą komputera. (Do wykonania formatowania za pomocą komputera mogą być wymagane specjalne czynności lub narzędzia. Szczegółowe informacje można znaleźć w instrukcji obsługi dysku twardego USB.)
- Dane nagrane na dysk twardy USB z tego telewizora można odtworzyć tylko na tym telewizorze. Nagranych materiałów nie można odtworzyć na innym telewizorze (nawet o takim samym numerze modelu) ani za pomocą żadnego innego urządzenia.
- Nie należy wyłączać telewizora, odłączać wtyczki przewodu zasilania ani odłączać dysku twardego USB w trakcie pracy (formatowanie, nagrywanie itp.). Mogłoby to spowodować usterkę urządzenia lub uszkodzenie nagranych danych. (Przyczyną wadliwego działania może być także przerwa w dostawie prądu).

= Uwaga =

- Nadawanie danych, audycje radiowe nie są nagrywane, a funkcja nagrywania nie działa w okresach bez jakiegokolwiek sygnału.
- Zależnie od nadawców i operatorów pewnych programów nie można nagrywać.
- W zależności od stanu sieci funkcja nagrywania może nie działać prawidłowo w trybie TV>IP.
- Funkcja podwójnego tunera (oglądanie lub nagrywanie 2 programów jednocześnie, oglądanie programu podczas nagrywania innego programu itp.) nie jest dostępna podczas korzystania z funkcji serwera TV>IP.
- Nie można kopiować programów telewizyjnych nagranych na dysku twardym USB.
- Odtwarzanie zarejestrowanych materiałów może przebiegać w nieprawidłowy sposób w zależności od postępu nagrywania.



## Ustawienia dla dysku twardego USB

Niektóre funkcje tego urządzenia mogą być dostępne tylko po aktualizacji oprogramowania. Należy postępować zgodnie z instrukcjami na ekranie i zaktualizować oprogramowanie za pośrednictwem sieci internetowej.

Aby móc używać dysku twardego USB do nagrywania, należy go sformatować i skonfigurować za pomocą tego telewizora.

- Należy pamiętać, że dysk twardy USB zostanie sformatowany i usunięte zostaną wszystkie zapisane na nim dane.
- Przed przystąpieniem do konfiguracji dysk twardy USB należy podłączyć i upewnić się, że jest włączony.

 → Nagrywanie > Konfiguracja dysku twardego USB > Przygotowania

1. Wyświetl Ekran główny za pomocą przycisku  i wybierz .
2. Wybierz pozycję **Urządzenie i oprogramowanie** > **Urządzenie USB** i naciśnij przycisk **OK**, aby uzyskać dostęp.
3. Postępuj zgodnie z instrukcjami wyświetlanymi na ekranie.

= Uwaga =

- Dla danego nagrywania można wybrać tylko jeden dysk twardy USB.
- Nie można dokonać zmiany ustawień dysku twardego USB w trakcie nagrywania.
- Aby móc nagrywać jednocześnie 2 programy satelitarne, należy w **Konfiguracja LNB** dla pozycji **Tryb podwójnego tunera** ustawić opcję **Włączony**.

 → Oglądanie > Strojenie i edycja kanałów > Ustawianie automatyczne



# Nagrywanie bieżącego programu





## Nagr. jednym przyciskiem

Niektóre funkcje tego urządzenia mogą być dostępne tylko po aktualizacji oprogramowania. Należy postępować zgodnie z instrukcjami na ekranie i zaktualizować oprogramowanie za pośrednictwem sieci internetowej.

Bezpośrednie nagrywanie bieżącego programu na dysk twardy USB.

- Sprawdź, czy ustawiony jest kod „73” pilota.

 → [Oglądanie > Urządzenia zewnętrzne > Obsługa za pomocą pilota telewizora](#)

1. Wyświetl Ekran główny za pomocą przycisku  i wybierz .
2. Wybierz pozycję [Telewizja na żywo > Opcje transmisji > Ustawienia nagrywania > Nagr. jednym przyciskiem](#) i naciśnij przycisk , aby uzyskać dostęp.
3. Wybierz maksymalny czas nagrywania [30 / 60 / 90 / 120 / 180 \(minut\)](#) i naciśnij przycisk , aby ustawić.



### ■ Rozpoczynanie nagrywania za pomocą funkcji Nagr. jednym przyciskiem

Naciśnij przycisk , aby rozpocząć.

### ■ Zatrzymanie trwającego nagrywania

Naciśnij przycisk , aby zatrzymać.

### ■ Odtwarzanie lub usuwanie nagrania



1. Wyświetl menu wyboru wejścia za pomocą przycisku .
- Istnieje możliwość uzyskania dostępu do wyboru źródeł na ekranie głównym.
2. Wybierz pozycję [Lista nagrań](#) i naciśnij przycisk , aby uzyskać dostęp.  
 → [Nagrywanie > Lista nagrań](#)
- Nawet jeśli trwa nagrywanie za pomocą funkcji [Nagr. jednym przyciskiem](#), można odtwarzać wszystkie materiały. (W zależności od dysku twardego USB odtwarzanie może nie być możliwe lub nagranie może nie być prawidłowo odtwarzane).

## Time Shift

Stałe nagrywanie bieżącego programu na dysk twardy USB w granicach maksymalnego czasu nagrywania.

- Sprawdź, czy ustawiony jest kod „73” pilota.

 → [Oglądanie](#) > [Urządzenia zewnętrzne](#) > [Obsługa za pomocą pilota telewizora](#)

1. Wyświetl Ekran główny za pomocą przycisku  i wybierz .
2. Wybierz pozycję [Telewizja na żywo](#) > [Ustawienia nagrywania](#) > [Time Shift](#) i naciśnij przycisk , aby uzyskać dostęp.
3. Wybierz pozycję [Auto](#), aby rozpocząć nagrywanie za pomocą funkcji [Time Shift](#).
  - Po wybraniu opcji [Auto](#) nagrywanie rozpocznie się automatycznie.
  - Nagrywanie to może nie zostać rozpoczęte, jeśli trwa inne nagrywanie, stan sygnału telewizyjnego jest zły lub jeśli nie jest wyświetlany żaden obraz.

### ■ Obsługa Time Shift

- Pauza



- Wyszukiwanie do tyłu (do 90 minut)





- Po włączeniu pauzy lub wyszukiwania do tyłu, do obsługi służą poniższe przyciski.

 : Wyszukiwanie do tyłu

 : Wyszukiwanie do przodu

 : Powrót do bieżącego programu



 : Odtwarzanie / Pauza

  : Wyszukiwanie do tyłu / Wyszukiwanie do przodu

 : Odtwarzanie / Pauza / Wznów

 : Powrót do bieżącego programu

## ■ Wyłączanie Time Shift





1. Wyświetl Ekran główny za pomocą przycisku  i wybierz .
2. Wybierz pozycję **Telewizja na żywo > Ustawienia nagrywania > Time Shift** i naciśnij przycisk **OK**, aby uzyskać dostęp.
3. Wybierz pozycję **Wyłączony**, aby zatrzymać nagrywanie za pomocą funkcji **Time Shift**.
  - W przypadku zatrzymania funkcji **Time Shift** nagranie funkcji **Time Shift** zostanie usunięte.
  - Nagrywanie za pomocą funkcji **Time Shift** zostanie automatycznie zatrzymane, a nagranie usunięte w następujących sytuacjach: (Nawet jeśli funkcja **Time Shift** wyłączy się z powodu wystąpienia jednej z poniższych sytuacji, w przypadku gdy wybranym ustawieniem jest **Auto**, nowe nagrywanie rozpocznie się automatycznie, gdy tylko będzie znów możliwe.)
    - Wybrano inny kanał
    - Wybrano zablokowany kanał
    - Wybrano nieprawidłowy kanał
    - Nie ma sygnału telewizyjnego
    - Wybrano wejście zewnętrzne
    - Gdy uruchomiona zostanie aplikacja pełnoekranowa (Przewodnik prog. TV, e-POMOC itp.)
    - Gdy telewizor zostanie przełączony do trybu gotowości lub wyłączony

# Czasowe programowanie

## Ustawianie pozycji Czasowe programowanie



Niektóre funkcje tego urządzenia mogą być dostępne tylko po aktualizacji oprogramowania. Należy postępować zgodnie z instrukcjami na ekranie i zaktualizować oprogramowanie za pośrednictwem sieci internetowej.

Funkcja ta umożliwia wybranie programów, które chce się nagrać na dysk twardy USB.

1. Wybierz tryb za pomocą przycisku .
2. Wyświetl Ekran główny za pomocą przycisku  i wybierz .
3. Wybierz pozycję **Czasowe programowanie** i naciśnij przycisk , aby uzyskać dostęp.
4. Wybierz i ustaw pozycję (kanał, data, czas rozpoczęcia, czas zakończenia).



## Edycja pozycji Czasowe programowanie

Niektóre funkcje tego urządzenia mogą być dostępne tylko po aktualizacji oprogramowania. Należy postępować zgodnie z instrukcjami na ekranie i zaktualizować oprogramowanie za pośrednictwem sieci internetowej.



1. Wyświetl menu opcji za pomocą przycisku .
2. Wybierz pozycję **Czasowe programowanie** i naciśnij przycisk , aby uzyskać dostęp.
3. Wybierz zdarzenie.
  - Zmiana zdarzenia czasowego



### ■ Zatrzymywanie nagrywania



1. Naciśnij przycisk .
2. Wybierz program i naciśnij przycisk , aby uzyskać dostęp (w czasie trwania 2 nagrań).
3. Wybierz pozycję **Tak** i naciśnij przycisk , aby zatrzymać.

### ■ Odtwarzanie lub usuwanie nagrania

1. Wyświetl menu wyboru wejścia za pomocą przycisku .
- Istnieje możliwość uzyskania dostępu do wyboru źródeł na ekranie głównym.
2. Wybierz pozycję **Lista nagrań** i naciśnij przycisk , aby uzyskać dostęp.
  -  → Nagrywanie > Lista nagrań
- Odtwarzanie zarejestrowanych materiałów może przebiegać w nieprawidłowy sposób w zależności od postępu nagrywania.

## Uwaga

Niektóre funkcje tego urządzenia mogą być dostępne tylko po aktualizacji oprogramowania. Należy postępować zgodnie z instrukcjami na ekranie i zaktualizować oprogramowanie za pośrednictwem sieci internetowej.

- Funkcja podwójnego tunera (oglądanie lub nagrywanie 2 programów jednocześnie, oglądanie programu podczas nagrywania innego programu itp.) nie jest dostępna podczas korzystania z funkcji serwera TV>IP.
- Zdarzenie czasowe można także ustawić za pomocą pozycji [Przewodnik prog. TV](#).  
 → [Oglądanie > Przewodnik prog. TV > Czasowe programowanie](#)
- Czasowe programowanie można zapisać do 15 zdarzeń.
- Czasowe programowanie działa prawidłowo tylko, jeśli pobierane są prawidłowe informacje o godzinie z sygnału nadawanego przez stację nadawczą lub usługodawcę.
- Aby nagrywać za pomocą funkcji Czasowe programowanie, telewizor musi być włączony lub w trybie gotowości.
- Nagranie programu kodowanego (zabezpieczone przed kopiowaniem) może być niemożliwe.
- W zależności od stanu sieci funkcja nagrywania może nie działać prawidłowo w trybie TV>IP.
- Gdy nadejdzie czas rozpoczęcia, kanał może zostać przełączony automatycznie i do wyjść mogą zostać wyprowadzone sygnały wideo i audio. Podczas oglądania telewizji, 2 minuty przed czasem rozpoczęcia może zostać wyświetlone przypomnienie.
  - Aby usunąć komunikat i rozpocząć zaprogramowane zdarzenie, naciśnij przycisk **OK**.
  - Aby anulować zaprogramowane zdarzenie, naciśnij przycisk .
- Po ustawieniu funkcji Czasowe programowanie dioda świeci się na pomarańczowo w trybie gotowości.
- „!” oznacza, że co najmniej trzy zdarzenia czasowe pokrywają się. Jeśli zdarzenia nagrywania pokrywają się, pierwsze zdarzenie rozpocznie się i zakończy tak, jak zaprogramowano. Dopiero wtedy rozpocznie się następne zdarzenie.
- Funkcja Czasowe programowanie może automatycznie przełączyć telewizor na zaprogramowany kanał kilka sekund przed czasem rozpoczęcia nagrywania.

# Lista nagrań

## Wybieranie zawartości

Niektóre funkcje tego urządzenia mogą być dostępne tylko po aktualizacji oprogramowania. Należy postępować zgodnie z instrukcjami na ekranie i zaktualizować oprogramowanie za pośrednictwem sieci internetowej.

1. Wyświetl menu wyboru wejścia za pomocą przycisku **AV**.
  - Istnieje możliwość uzyskania dostępu do wyboru źródeł na ekranie głównym.
2. Wybierz pozycję **Lista nagrań** i naciśnij przycisk **OK**, aby uzyskać dostęp.
3. Zostanie wyświetlona lista zawartości.







- Pozostała pojemność dysku twardego, na którym nagrywana jest skoncentrowana zawartość, jest wyświetlana po lewej stronie. (W zależności od sytuacji wartość ta może być niedokładna).
- Listę zawartości można wyświetlić zgodnie z opcją **Wszystkie** lub **Nie wyświetlany**.

### Wszystkie:

Wyświetlona zostanie lista wszystkich zarejestrowanych programów telewizyjnych.

### Nie wyświetlany:

Wyświetlona zostanie lista materiałów, które nie zostały jeszcze odtworzone.

- Wyświetlone zostaną ikony.
    -  : Zawartość, która nie została jeszcze odtworzona (po odtworzeniu zawartości ikona znika).
    -  : Zawartości zabezpieczonej nie można usunąć.
    -  : W trakcie nagrywania (materiał ten można odtworzyć).
    -  : Grupa zawartości
    -  : Programowanie z użyciem klasyfikacji Dozwolone od
4. Wybierz zawartość i naciśnij przycisk **OK**, aby rozpocząć odtwarzanie.
    - Jeśli wybierzesz zawartość, która została zatrzymana w połowie, odtwarzanie rozpocznie się od ostatnio zatrzymanego miejsca. Aby odtworzyć od początku, naciśnij  i wybierz opcję **Odtwarzaj od początku**.
    - Jeśli urządzenie zawiera wiele programów o różnej klasyfikacji Dozwolone od:, dla całej zawartości urządzenia obowiązuje najwyższe ograniczenie. Po odblokowaniu ograniczenia można odtwarzać wszystkie programy.

# Oglądanie nagranych programów telewizyjnych

Niektóre funkcje tego urządzenia mogą być dostępne tylko po aktualizacji oprogramowania. Należy postępować zgodnie z instrukcjami na ekranie i zaktualizować oprogramowanie za pośrednictwem sieci internetowej.

## ■ Odtwarzanie

- Obsługa odtwarzania

 : Przewiń o 10 sekund

 : Pauza / Odtwarzanie

- Przejście do określonego fragmentu

1) Naciśnij i przytrzymaj przycisk .

2) Przejdź do określonego fragmentu za pomocą przycisku .

- Wyświetlanie / ukrywanie paska informacyjnego



- Poprzedni / następny rozdział



- Nagrany materiał jest automatycznie dzielony na rozdziały (z których każdy trwa około 5 minut).

- Zmiana proporcji obrazu

 → Oglądanie > Ustawianie najlepszego obrazu > Proporcje obrazu

- Wyświetlanie napisów (jeśli są dostępne)



- Powrót do listy z wideo pełnoekranowego





= Uwaga =

- Odtwarzanie zarejestrowanych materiałów może przebiegać w nieprawidłowy sposób w zależności od postępu nagrywania.



## Grupowanie zawartości

Niektóre funkcje tego urządzenia mogą być dostępne tylko po aktualizacji oprogramowania. Należy postępować zgodnie z instrukcjami na ekranie i zaktualizować oprogramowanie za pośrednictwem sieci internetowej.

1. Wybierz zawartość do edycji i naciśnij przycisk  (Czerwony), aby zaznaczyć zawartość na liście.
2. Wyświetl menu opcji za pomocą przycisku .
3. Wybierz pozycję [Utwórz Grupę](#) / [Usuń Grupę](#) / [Usuń z Grupy](#) / [Zmień Stan Zabezp.](#) i naciśnij przycisk , aby ustawić.

### Utwórz Grupę:

Utwórz grupę zawartości. Wybierz i zaznacz wszystkie żądane materiały, a następnie wybierz pozycję [Utwórz Grupę](#).

### Usuń Grupę:

Wybierz utworzoną grupę, którą chcesz usunąć, a następnie wybierz pozycję [Usuń Grupę](#). (Aby usunąć jednocześnie kilka grup, zaznacz wszystkie żądane grupy).

### Usuń z Grupy:

Wybierz grupę i naciśnij przycisk , aby wyświetlić zgrupowaną zawartość. Aby wykluczyć z grupy określony materiał, zaznacz go, a następnie wybierz pozycję [Usuń z Grupy](#). (Aby wykluczyć jednocześnie kilka materiałów, zaznacz wszystkie żądane materiały).



### Zmień Stan Zabezp.:

Wybierz zawartość, którą chcesz zabezpieczyć przed usunięciem, a następnie wybierz pozycję [Zmień Stan Zabezp.](#). Wykonaj tę samą czynność, aby anulować zabezpieczenie. (Aby jednocześnie zmienić status kilku materiałów, zaznacz wszystkie żądane materiały).

## Usuwanie zawartości

---



Niektóre funkcje tego urządzenia mogą być dostępne tylko po aktualizacji oprogramowania. Należy postępować zgodnie z instrukcjami na ekranie i zaktualizować oprogramowanie za pośrednictwem sieci internetowej.

1. Wybierz zawartość do edycji i naciśnij przycisk  (Czerwony), aby zaznaczyć zawartość na liście.
2. Usuń zawartość za pomocą przycisku  (Zielony).
3. Po wyświetleniu ekranu potwierdzenia wybierz pozycję **Tak** i naciśnij przycisk , aby ustawić.

## Lista scen

---

Odtwarzanie można rozpocząć z poziomu wybranej listy rozdziałów.

1. Wyświetl listę rozdziałów za pomocą przycisku  (Zielony).
2. Wybierz rozdział i naciśnij przycisk , aby rozpocząć odtwarzanie.

= Uwaga =

- Lista rozdziałów nie jest wyświetlana podczas nagrywania wybranego materiału.
- W przypadku niektórych nagranych programów pewne funkcje odtwarzania mogą działać nieprawidłowo.

# Sieć

## Połączenia sieciowe

### Połączenie internetowe

---

W celu korzystania z usług internetowych niezbędne jest szerokopasmowe połączenie z siecią.

- W przypadku niekorzystania z usług sieci szerokopasmowej należy skontaktować się ze sprzedawcą w celu uzyskania pomocy.

#### ■ Połączenie bezprzewodowe



- 1 Wbudowana karta sieci bezprzewodowej (tylna strona telewizora)
- 2 Punkt dostępu
- 3 Internet

#### ■ Połączenie przewodowe



- 1 Gniazdo ETHERNET
- 2 Kabel sieciowy (Ekranowany)
  - Użyj kabla sieciowego typu „ekranowana skrętka” (STP).
- 3 Internet

## Uwaga

---

- W celu uzyskania bezpiecznego połączenia zaleca się stosowanie urządzeń obsługujących WPA2 / WPA3 jako typ sieci bezprzewodowej. Typ szyfrowania zależy od podłączonego urządzenia.
- Należy użyć prostego kabla sieciowego.
- Należy skonfigurować i podłączyć wszystkie urządzenia wymagane w środowisku sieciowym. Ustawień tych nie można zmieniać za pomocą telewizora. Należy przeczytać instrukcje obsługi urządzeń.
- Jeśli modem nie oferuje funkcji routera szerokopasmowego, należy użyć routera szerokopasmowego.
- Jeśli modem oferuje funkcje routera szerokopasmowego, ale nie ma wolnych portów, należy użyć koncentratora.
- Routery szerokopasmowe i koncentratory muszą być zgodne ze standardem 10BASE-T / 100BASE-TX.
- Jeśli używane urządzenia są zgodne tylko ze standardem 100BASE-TX, wymagane są kable sieciowe kategorii 5 lub wyższej.
- W celu uzyskania dodatkowej pomocy w zakresie sprzętu sieciowego należy skontaktować się z usługodawcą internetowym (ISP) lub firmą telekomunikacyjną.
- Należy sprawdzić warunki i postanowienia umowy z usługodawcą internetowym (ISP) lub firmą telekomunikacyjną. W zależności od zawartej umowy mogą być pobierane dodatkowe opłaty lub może być niemożliwe wykonywanie wielu połączeń do Internetu.
- W zależności od stanu sieci zawartość może nie być odtwarzana w prawidłowy sposób.
- W przypadku uzyskania przez stronę trzecią hasła zarejestrowanego urządzenia lub użytkownika istnieje ryzyko nieuprawnionego dostępu. Chroń swoje hasło. Firma Panasonic nie udziela żadnej gwarancji na nieuprawniony dostęp.
- Aby uniknąć ryzyka przejęcia danych, nieuprawnionego dostępu i włamania się do sieci komputerowej, skonfiguruj właściwe ustawienia zabezpieczające (ustawienie szyfrowania).
- Szczegółowe informacje na temat połączeń TV>IP



→ [Funkcje > TV>IP > Połączenie z klientem TV>IP](#)



# Ustawienia sieciowe

## Połączenie sieciowe

---

Przed rozpoczęciem konfiguracji sieci należy zakończyć wykonywanie połączeń.

 → Sieć > Połączenia sieciowe

1. Wyświetl Ekran główny za pomocą przycisku  i wybierz .
2. Wybierz pozycję **Sieć** i naciśnij przycisk **OK**, aby uzyskać dostęp.
3. Postępuj zgodnie z instrukcjami wyświetlanymi na ekranie.

# Funkcje

## Ekran główny

### Sposób użytkowania

---

„Ekran główny” stanowi bramę do programów telewizji, aplikacji i podłączonych urządzeń.

Ekran główny jest wyświetlany po naciśnięciu przycisku . Zapewnia on łatwy dostęp do wszystkich funkcji w pokazany poniżej sposób (przykład).

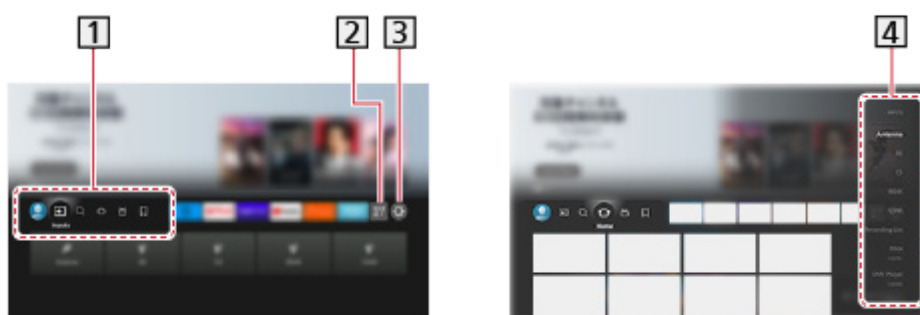

**1** Profil / Wejścia / Szukaj / Ekran główny / Na żywo / Moje rzeczy



**2** Aplikacje

**3** Menu ustawień

 → [Ustawienia](#) > [Menu ustawień](#) > [Sposób użytkowania](#)

**4** Ekran wyboru trybu wejścia

## ■ Korzystanie z aplikacji Operator App

1. Wyświetl menu aplikacji Operator App z poziomu Ekran główny, naciskając **OK** na ikonie aplikacji.
2. Jeśli aplikacja jest już zainstalowana w danym wejściu, przełączy się do powiązanego wejścia i uruchomi interfejs GUI Operator App.
3. Postępuj zgodnie z instrukcjami wyświetlanymi na ekranie.
  - Interfejs GUI Operator App można również uruchomić, naciskając **PROVIDER LIST**.
  - Jeśli dana aplikacja Operator App nie została zainstalowana, na ekranie wyświetli się menu instalacji Operator App telewizora.
  - Konfiguracja ustawień operatora
    - 1) Wyświetl Ekran główny za pomocą przycisku  i wybierz .
    - 2) Wybierz pozycję [Telewizja na żywo](#) > [Opcje transmisji](#) > [OnApp Operator](#).

## ■ Panel kontrolny do gier

Możesz skonfigurować ustawienia obrazu itp. podczas grania w gry w wejściu HDMI lub sprawdzić status ustawienia.

1. Naciśnij i przytrzymaj przycisk .
2. Wybierz pozycję [Funkcje wyświetlacza](#) > [Panel kontrolny do gier](#) i naciśnij przycisk **OK**, aby uzyskać dostęp.
3. Postępuj zgodnie z instrukcjami wyświetlanymi na ekranie.
  - Pozycje ustawień zależą od sygnału wejściowego lub podłączonego urządzenia.

= Uwaga =

- W celu korzystania z usług internetowych niezbędne jest szerokopasmowe połączenie z siecią.

 → [Sieć](#) > [Połączenia sieciowe](#)



# TV>IP

## Połączenie z serwerem TV>IP

Tylko modele obsługujące funkcję serwera TV>IP

Ten telewizor może pełnić funkcję serwera TV>IP i przesyłać strumieniowo nadawane programy do innego telewizora obsługującego funkcję klienta TV>IP lub do urządzeń zgodnych z funkcją SAT>IP.

Przed przystąpieniem do podłączania lub odłączania jakichkolwiek przewodów należy upewnić się, że urządzenie jest odłączone od gniazda elektrycznego.

### ■ Połączenie

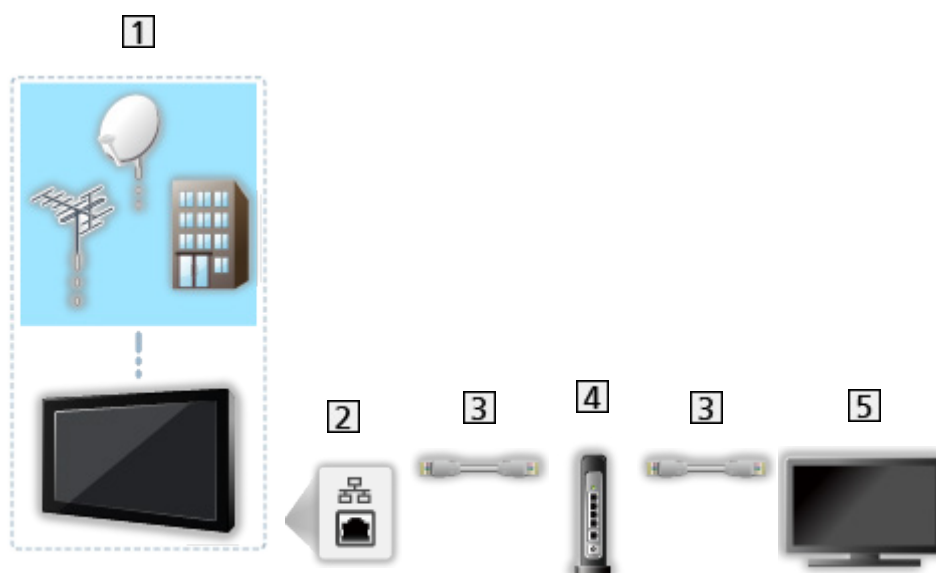

**1** TV (Antena satelitarna / Antena naziemna / Kablowy)

**2** Gniazdo ETHERNET

**3** Kabel sieciowy (Ekranowany)

- Użyj kabla sieciowego typu „ekranowana skrętka” (STP).

**4** Koncentrator / router

**5** Klient TV>IP (telewizor itp.)

= Uwaga =

- Pokazane urządzenia zewnętrzne i kable nie są dostarczane wraz z opisywanym telewizorem.
- Przed podłączeniem sprawdź, czy gniazda i wtyczki są odpowiedniego typu.
- Aby móc korzystać z tej funkcji, ustaw pozycję [Ustawienia serw. TV>IP](#)

 → [Funkcje > TV>IP > Ustawienia serw. TV>IP](#)

- Funkcja podwójnego tunera (oglądanie lub nagrywanie 2 programów jednocześnie, oglądanie programu podczas nagrywania innego programu itp.) nie jest dostępna podczas korzystania z funkcji serwera TV>IP.
- W zależności od stanu sieci lub ograniczeń konkretnej stacji nadawczej funkcja ta może być niedostępna.
- Potwierdzanie bieżących ustawień sieciowych

 → [Sieć > Ustawienia sieciowe > Połączenie sieciowe](#)

# Ustawienia serw. TV>IP

Tylko modele obsługujące funkcję serwera TV>IP

## ■ Przygotowania

- Należy upewnić się, że wykonano połączenia sieciowe i ustawienia sieci.

 → [Funkcje > TV>IP > Połączenie z serwerem TV>IP](#)







 → [Sieć > Ustawienia sieciowe](#)

- Upewnij się, że dla pozycji [Tryb podwójnego tunera](#) ustawiona jest opcja [Włączony](#) w pozycji [Konfiguracja LNB](#).

 → [Oglądanie > Strojenie i edycja kanałów > Ustawianie automatyczne](#)

## ■ Ustawienia serw. TV>IP

Wybór sygnału telewizyjnego i konfiguracja funkcji serwera TV>IP.

1. Wyświetl Ekran główny za pomocą przycisku  i wybierz .
2. Wybierz pozycję [Telewizja na żywo > Opcje transmisji > Ustawienia serw. TV>IP > Wejście sygnału](#) i naciśnij przycisk , aby uzyskać dostęp.
3. Wybierz pozycję [Satelita / Kabel / Antena](#) i naciśnij przycisk , aby ustawić.
  - Dostępne tryby TV dla klienta zależą od zapisanych kanałów.  
 → [Oglądanie > Strojenie i edycja kanałów > Ustawianie automatyczne](#)
4. Wybierz pozycję [Serwer TV>IP](#) i naciśnij przycisk , aby uzyskać dostęp.
5. Postępuj zgodnie z instrukcjami wyświetlanymi na ekranie.
  - Zmiana konfiguracji domyślnej może spowodować większe zużycie energii przez produkt.
  - Po aktywowaniu tej funkcji dioda zmieni kolor na pomarańczowy w trybie gotowości.

= Uwaga =

- Funkcja podwójnego tunera (oglądanie lub nagrywanie 2 programów jednocześnie, oglądanie programu podczas nagrywania innego programu itp.) nie jest dostępna podczas korzystania z funkcji serwera TV>IP.
- W zależności od stanu sieci lub ograniczeń konkretnej stacji nadawczej funkcja ta może być niedostępna.

## Połączenie z klientem TV>IP

Ten telewizor obsługuje funkcję klienta TV>IP i może łączyć się z serwerem TV>IP i serwerami zgodnymi z funkcją SAT>IP w celu odbierania nadawanych strumieniowo programów.

Przed przystąpieniem do podłączania lub odłączania jakichkolwiek przewodów należy upewnić się, że urządzenie jest odłączone od gniazda elektrycznego.

- Zalecane jest podłączenie serwera TV>IP za pomocą kabla LAN.

### ■ Połączenie przewodowe



**1** Gniazdo ETHERNET

**2** Kabel sieciowy (Ekranowany)

- Użyj kabla sieciowego typu „ekranowana skrętka” (STP).

**3** Serwer TV>IP

**4** Antena satelitarna / Antena naziemna / Kablowy

## ■ Połączenie bezprzewodowe

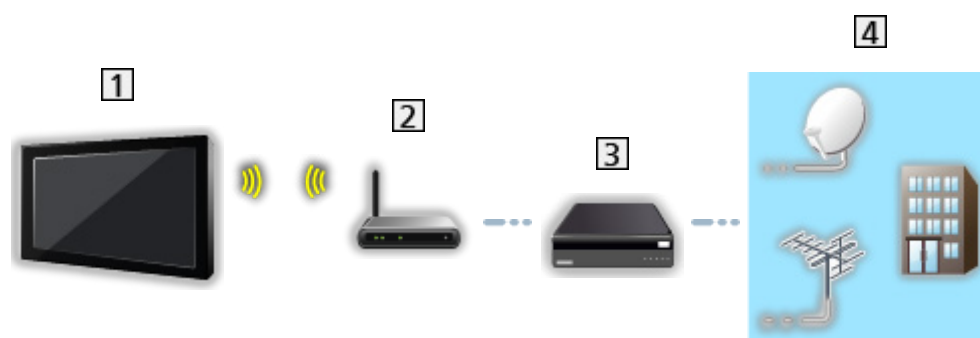

1 Wbudowana karta sieci bezprzewodowej (tylna strona telewizora)

2 Punkt dostępu

3 Serwer TV>IP

4 Antena satelitarna / Antena naziemna / Kablowy

= Uwaga =

- Pokazane urządzenia zewnętrzne i kable nie są dostarczane wraz z opisywanym telewizorem.
- Przed podłączeniem sprawdź, czy gniazda i wtyczki są odpowiedniego typu.
- W zależności od stanu sieci lub ograniczeń konkretnej stacji nadawczej funkcja ta może być niedostępna.
- Potwierdzanie bieżących ustawień sieciowych  
🖱️ → Sieć > Ustawienia sieciowe > Połączenie sieciowe
- Dodatkowe informacje na temat sposobu podłączania można znaleźć w instrukcji obsługi serwera TV>IP.

## Wybór serwera TV>IP

---

### ■ Przygotowania







- Należy upewnić się, że wykonano połączenia sieciowe i ustawienia sieci.

 → [Funkcje > TV>IP > Połączenie z klientem TV>IP](#)

 → [Sieć > Ustawienia sieciowe](#)

- Należy upewnić się, że wprowadzono ustawienia serwera. Szczegółowe informacje można znaleźć w instrukcji obsługi serwera TV>IP.

### ■ Wybór serwera TV>IP

1. Wyświetl Ekran główny za pomocą przycisku  i wybierz .
2. Wybierz pozycję [Telewizja na żywo > Opcje transmisji > Channel Scan > Ustawianie automatyczne](#) i naciśnij przycisk , aby uzyskać dostęp.
3. Wybierz serwer z [Lista serwerów](#) i naciśnij przycisk , aby ustawić.
4. Wybierz pozycję [Ustawienia klienta](#) i naciśnij przycisk , aby uzyskać dostęp.
  - Wybierz pozycję [Środowisko Unicast](#) w celu używania w sieci domowej.
  - Wybierz pozycję [Środowisko Multicast](#) w celu używania w wielorodzinnych budynkach mieszkalnych, hotelach, szpitalach itp. (Wszystkie serwery wybierane są automatycznie).
5. Wybierz pozycję [Wyszukaj kanały](#) i naciśnij przycisk , aby uzyskać dostęp.
6. Ustaw [Tryb wyszukiwania TV>IP](#) i wybierz [Rozpocz.autom.ustaw.](#)
  - Ustaw konfigurację TV>IP, aby wyregulować kanały cyfrowe.
  - Po zakończeniu tej procedury wyświetlony zostanie kanał o najniższej pozycji.

= Uwaga =

- Jeśli strojenie nie zostało ukończone, ustaw pozycję [Strojenie ręczne](#).

 → [Oglądanie > Strojenie i edycja kanałów > Strojenie ręczne](#)
- W zależności od stanu sieci lub ograniczeń konkretnej stacji nadawczej funkcja ta może być niedostępna.
- W przypadku zainstalowania klienta TV>IP w środowisku multicast należy skonsultować się ze specjalistycznym dealerem lub producentem serwera.

## Uwaga

---

- W zależności od stanu sieci lub ograniczeń konkretnej stacji nadawczej funkcja ta może być niedostępna.
- Funkcja podwójnego tunera (oglądanie lub nagrywanie 2 programów jednocześnie, oglądanie programu podczas nagrywania innego programu itp.) nie jest dostępna podczas korzystania z funkcji serwera TV>IP.
- Należy także przeczytać instrukcję obsługi serwera TV>IP.

# Multiplikacja obrazu

## Informacje

---

### ■ Multiplikacja obrazu

Jednoczesne wyświetlanie dwóch okien w celu oglądania programów telewizyjnych lub materiałów ze źródła zewnętrznego jak to zostało przedstawione poniżej (przykład).

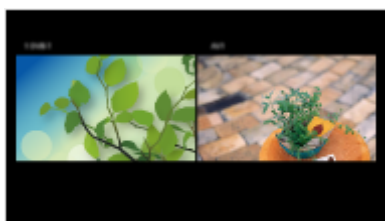

- Zamiana okien

OK

= Uwaga =

- Niedostępne, gdy dla pozycji **VRR** ustawiona jest opcja **Włączony**

 → [Oglądanie > Urządzenia zewnętrzne > Ustawienia HDMI](#)



## Multiplikacja obrazu



Można wybrać kanał podczas oglądania innego programu lub materiału ze źródła zewnętrznego.

1. Naciśnij i przytrzymaj przycisk .
  2. Wybierz pozycję **Funkcje wyświetlacza** > **Multiplikacja obrazu** i naciśnij przycisk **OK**, aby uzyskać dostęp.
- Niedostępne, gdy dla pozycji **VRR** ustawiona jest opcja **Włączony**

 → **Oglądanie** > **Urządzenia zewnętrzne** > **Ustawienia HDMI**

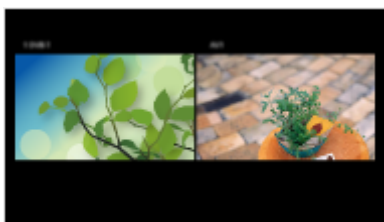
(Przykład)



- Naciśnij przycisk  / , aby wybrać ekran do obsługi.
  - Na ekranie wyświetlona zostanie ikona .

= Uwaga =



- Czynności różnią się w przypadku korzystania z funkcji serwera TV>IP zgodnie z poniższym opisem.

**PaP:**

Naciśnij  (Żółty), aby przełączyć w tryb obrazów sąsiadujących.



**PiP:**

Naciśnij  (Zielony), aby przełączyć w tryb obraz w obrazie. Ekran główny jest wyświetlany na pełnym ekranie, a podekran w dolnym prawym rogu ekranu głównego.

- Istnieje możliwość zmiany ekranu głównego i podekranu za pomocą przycisku  (Niebieski).
- Naciśnij , aby wyświetlić / ukryć informacje pomocnicze.
- W trybie multiplikacji obrazu dźwięk pochodzi tylko z ekranu głównego.

## Uwaga

---

- W przypadku niektórych formatów sygnału funkcja ta może nie działać prawidłowo.
- Aby móc wyświetlić satelitę w obu oknach, należy ustawić dla pozycji **Tryb podwójnego tunera** opcję **Włączony** w pozycji **Konfiguracja LNB**.  
 → **Oglądanie > Strojenie i edycja kanałów > Ustawianie automatyczne**
- Funkcja podwójnego tunera (ogłądanie lub nagrywanie 2 programów jednocześnie, oglądanie programu podczas nagrywania innego programu itp.) nie jest dostępna podczas korzystania z funkcji serwera TV>IP.
- Niedostępne, gdy dla pozycji **VRR** ustawiona jest opcja **Włączony**.  
 → **Oglądanie > Urządzenia zewnętrzne > Ustawienia HDMI**
- Usługi danych nie są dostępne w trybie multiplikacji obrazu.
- W trybie multiplikacji obrazu nie można zmienić jego proporcji.
- Sygnał zewnętrznego trybu wejścia może zostać wyświetlony tylko na ekranie głównym lub podekranie.
- Sygnał HDMI jest dostępny jedynie na ekranie głównym.
- Niektóre sygnały są ponownie formatowane, aby umożliwić ich wyświetlanie na ekranie.
- Odtwarzanie w trybie przewijania do przodu lub do tyłu na podekranie może wpłynąć na jakość obrazu wyświetlanego na ekranie głównym.

# Sterowanie urządzeniami HDMI-CEC

## Połączenie HDMI

---

### ■ Połączenie HDMI

- Należy użyć pełnego kabla zgodnego z interfejsem HDMI.
- Urządzenie należy podłączyć do gniazda HDMI telewizora za pomocą kabla HDMI.

Informacje na temat kabla HDMI do podłączania kamery wideo HD lub aparatu LUMIX marki Panasonic można znaleźć w instrukcji obsługi dołączonej do danego urządzenia.

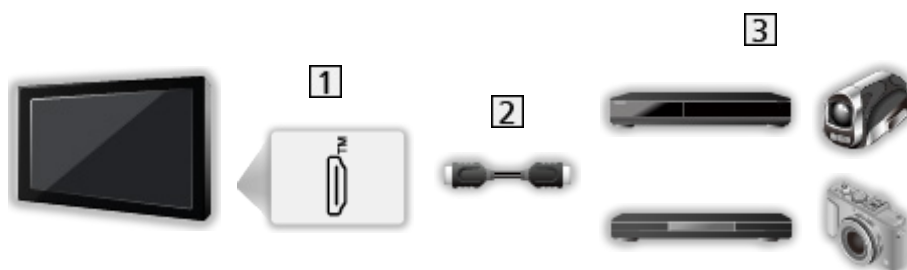

1 Gniazdo HDMI

2 Kabel HDMI

3 Urządzenie z funkcją HDMI CEC (Nagrywarka DVD / Odtwarzacz DVD / Odtwarzacz Blu-ray Disc / Kamera wideo HD / Aparat LUMIX)

## ■ Dostępne funkcje (połączenie HDMI)

---

### Nagrywarka DVD / Odtwarzacz DVD / Odtwarzacz Blu-ray Disc

- Łatwe odtwarzanie
  - Samoczynne włączanie
  - Samoczynne wyłączenie
  - Energooszcz. stan gotow.\*
  - Autointel. stan gotow.\*
- 

### Kamera wideo HD / Aparat LUMIX

- Łatwe odtwarzanie
  - Samoczynne włączanie
  - Samoczynne wyłączenie
- 

\* : W przypadku urządzenia wyposażonego w funkcję „HDAVI Control 4” lub nowszą.

## ■ Gniazda wyjściowe HDMI i audio

- Należy użyć pełnego kabla zgodnego z interfejsem HDMI.
- Urządzenie należy podłączyć do gniazda HDMI telewizora za pomocą kabla HDMI.
- Do wyprowadzania sygnału audio z telewizora należy używać cyfrowego kabla optycznego audio.

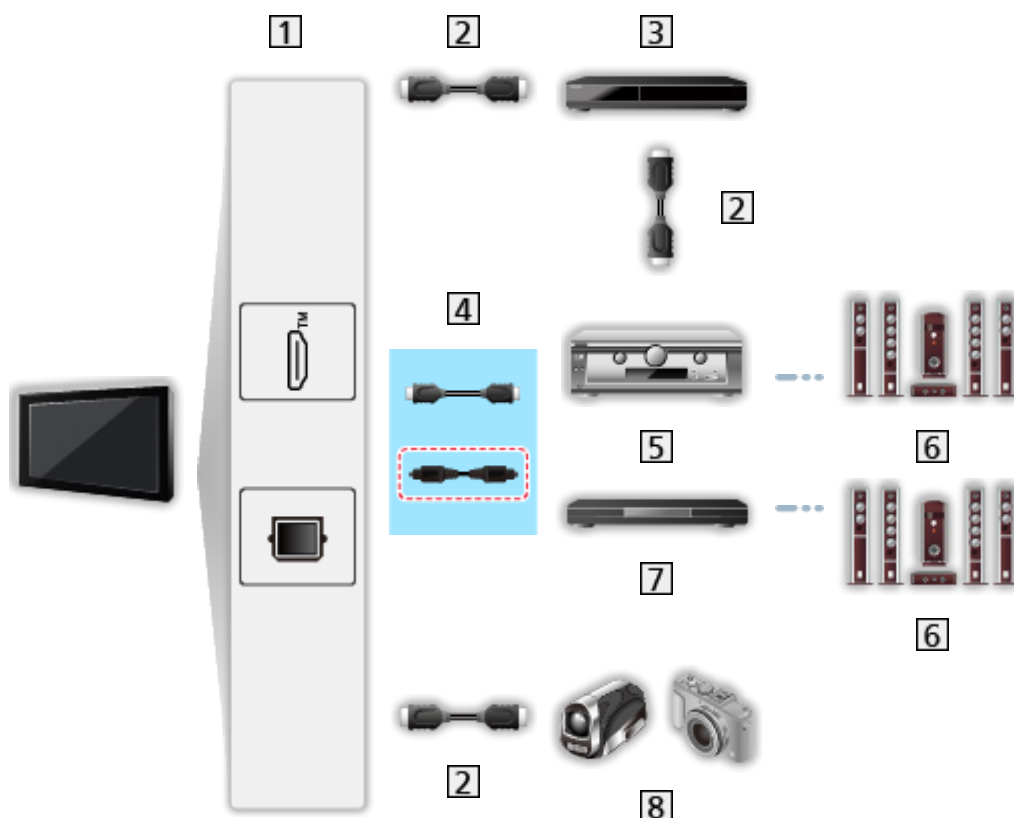

1 Gniazdo HDMI / DIGITAL AUDIO

2 Kabel HDMI

3 Nagrywarka DVD

4 Kabel HDMI (Cyfrowy kabel optyczny audio\*)

5 Wzmacniacz

6 Zestaw głośnikowy

7 Kino domowe z odtwarzaczem / Kino domowe z odtwarzaczem Blu-ray Disc

8 Kamera wideo HD / Aparat LUMIX

\* : Jeśli podłączone urządzenie jest wyposażone w funkcję „HDAVI Control 5”, nie trzeba podłączać tego kabla audio (Cyfrowy kabel optyczny audio). W takim wypadku urządzenie należy podłączyć do gniazda HDMI2 telewizora za pomocą kabla HDMI.

## ■ Dostępne funkcje (gniazda wyjściowe HDMI i audio)

---

### Kino domowe z odtwarzaczem

- Łatwe odtwarzanie\*<sup>2</sup>
  - Samoczynne włączanie
  - Samoczynne wyłączanie
  - Autointel. stan gotow.\*<sup>1</sup> \*<sup>3</sup>
  - Wybór głośników
- 

### Kino domowe z odtwarzaczem Blu-ray Disc

- Łatwe odtwarzanie\*<sup>2</sup>
  - Samoczynne włączanie
  - Samoczynne wyłączanie
  - Energooszcz. stan gotow.\*<sup>1</sup>
  - Autointel. stan gotow.\*<sup>1</sup> \*<sup>3</sup>
  - Wybór głośników
- 

### Wzmacniacz

- Samoczynne wyłączanie
  - Autointel. stan gotow.\*<sup>1</sup>
  - Wybór głośników
- 



\*1 : W przypadku urządzenia wyposażonego w funkcję „HDAVI Control 4” lub nowszą.

\*2 : Podczas odtwarzania płyty

\*3 : Z wyjątkiem oglądania materiału z płyty

## Przygotowania

---

- Należy podłączyć urządzenie obsługujące funkcję HDMI CEC.
- Szczegółowe informacje na temat połączeń HDMI CEC  
 → [Funkcje > Sterowanie urządzeniami HDMI-CEC > Połączenie HDMI](#)
- Należy użyć pełnego kabla zgodnego z interfejsem HDMI.
- Należy skonfigurować podłączone urządzenie. Należy przeczytać instrukcje obsługi urządzeń.
- Sprawdź ustawienia opcji [HDMI-CEC](#) w [Obraz i dźwięk](#).  
 → [Oglądanie > Urządzenia zewnętrzne > Ustawienia HDMI-CEC](#)
- Skonfiguruj telewizor. Po podłączeniu włącz urządzenie, a następnie włącz telewizor. Ustaw wejście HDMI za pomocą pozycji [AV](#) i upewnij się, że obraz jest prawidłowo wyświetlany. (Wspomnianą konfigurację należy wykonać za każdym razem, gdy wystąpią poniższe warunki.)
  - Użycie po raz pierwszy
  - Dodawanie lub ponowne podłączanie urządzenia
  - Zmiana konfiguracji

# Ustawienia

---

Ustawianie sterowania urządzeniem HDMI CEC / Wybór głośnika do korzystania z funkcji HDMI CEC przy użyciu podłączonych urządzeń HDMI.

 → [Oglądanie > Urządzenia zewnętrzne > Ustawienia HDMI-CEC](#)

 → [Oglądanie > Urządzenia zewnętrzne > Wybór głośników](#)



## Uwaga

---



- W przypadku niektórych podłączonych urządzeń funkcje te mogą nie działać prawidłowo.
- Obraz lub dźwięk mogą nie pojawiać się przez kilka pierwszych sekund po przełączeniu trybu wejścia.
- „HDAVI Control 5” to najnowszy standard dla sprzętu zgodnego z funkcją HDAVI Control. Standard ten jest zgodny z tradycyjnym sprzętem HDAVI.

# Kontrola rodzicielska

## Korzystanie z funkcji Kontrola rodzicielska

---

Istnieje możliwość zablokowania określonej zawartości w celu ograniczenia do niej dostępu. Po wybraniu zablokowanej zawartości pojawi się komunikat.





1. Wyświetl Ekran główny za pomocą przycisku  i wybierz .
2. Wybierz pozycję **Preferencje** > **Kontrola rodzicielska** i naciśnij przycisk **OK**, aby uzyskać dostęp.
3. Postępuj zgodnie z instrukcjami wyświetlanymi na ekranie.

# Wskaźnik LED zasilania

## Korzystanie z funkcji Wskaźnik LED zasilania

Pewne funkcje nie są dostępne we wszystkich modelach.

Wybór trybu wskazania diody zasilania.

1. Wyświetl Ekran główny za pomocą przycisku  i wybierz .
2. Wybierz pozycję [Preferencje](#) > [Dioda LED zasilania](#) > [Wskaźnik LED zasilania](#) i naciśnij przycisk , aby uzyskać dostęp.
3. Wybierz pozycję [Włączony](#) / [Włączony \(tylko czuwanie\)](#) / [Wł.\(tylko wł. zasilanie\)](#) / [Wyłączony](#) i naciśnij przycisk , aby ustawić.

### [Włączony:](#)

Dioda zasilania świeci światłem ciągłym.

### [Włączony \(tylko czuwanie\):](#)

Dioda zasilania zaświeci się, tylko gdy telewizor jest w trybie gotowości.

### [Wł.\(tylko wł. zasilanie\):](#)

Dioda zasilania zaświeci się, tylko gdy telewizor jest włączony.

### [Wyłączony:](#)

Dioda zasilania nie świeci.

= Uwaga =

- Dioda zasilania może świecić podczas zmiany stanu telewizora lub włączania niektórych funkcji.
- Po ustawieniu na ekranie telewizora może nie być obrazu w zależności od źródła wejścia. Może to uniemożliwić określenie, czy telewizor jest włączony, czy też nie.



W szczególności po wybraniu ustawienia [Wyłączony](#) lub [Wł.\(tylko wł. zasilanie\)](#) powiadomienia w trybie gotowości telewizora nie będą dostępne, np. informacje o nagrywaniu na pamięć USB. W przypadku niezamierzonego odłączenia urządzenia USB w takiej sytuacji może dojść do usterki urządzenia lub uszkodzenia danych.

# Aplikacja usługi danych (HbbTV)

## Korzystanie z funkcji Aplikacja usługi danych (HbbTV)

---

Istnieje możliwość korzystania z aplikacji Hybrid Broadcast Broadband TV, która może być udostępniana w ramach interaktywnych usług telewizji cyfrowej.







1. Wyświetl Ekran główny za pomocą przycisku  i wybierz .
2. Wybierz pozycję [Telewizja na żywo](#) > [Opcje transmisji](#) > [Ustawienia HbbTV](#) > [Ustawienia specyficzne dla kanału](#) i naciśnij przycisk , aby uzyskać dostęp.
3. Wybierz [Automatyczne uruchamianie](#) / [Uruch. ręczne](#) / [Wyłączony](#) dla każdego kanału.

### [Automatyczne uruchamianie:](#)

Automatyczne uruchamianie aplikacji.

### [Uruch. ręczne:](#)



Aplikacja jest uruchamiana po naciśnięciu przycisku  (Czerwony).

- Zmiana wejścia  
 (Czerwony)
  - Zmiana kategorii  
 (Zielony)
  - Sortowanie nazw kanałów w porządku alfabetycznym  
 (Żółty)
  - Wybranie wszystkich  
 (Niebieski)
4. Naciśnij przycisk , aby zapisać.
    - Po znalezieniu dostępnej aplikacji wyświetlone zostanie powiadomienie. Postępuj zgodnie z instrukcjami wyświetlanymi na ekranie.
    - Kiedy w programie jest aplikacja Hybrid Broadcast Broadband TV, na pasku informacyjnym wyświetlone zostanie [HbbTV](#).  
 → [Oglądanie](#) > [Podstawowe](#) > [Pasek informacyjny](#)
    - Wyłączenie uruchomionej aplikacji. (Może zostać natychmiast uruchomiona aplikacja domyślna).



## Ustawienia prywatności

---

1. Wyświetl Ekran główny za pomocą przycisku  i wybierz .
2. Wybierz pozycję [Telewizja na żywo](#) > [Opcje transmisji](#) > [Ustawienia HbbTV](#) > [Ustawienia prywatności](#) i naciśnij przycisk **OK**, aby uzyskać dostęp.
3. Wybierz pozycję [Niski](#) / [Wysoki](#) / [Niestandardowy](#) i naciśnij przycisk **OK**, aby ustawić.

### ■ Ręczna zmiana ustawień prywatności

Można konfigurować szczegółowe ustawienia obrazu, gdy dla pozycji [Ustawienia prywatności](#) ustawiony jest tryb [Niestandardowy](#).

---

#### Zapamiętać "Ciastko"

([Włączony](#) / [Wyłączony](#))

Zachowywanie informacji technicznych, które aplikacja usługi danych pozostawia w pamięci telewizora w celu jego późniejszego rozpoznania.

---

#### Usunąć "Ciastko"

Usuwanie wszystkich informacji technicznych pozostawionych przez aplikację usługi danych.

---

#### Ustawienie Nie śledź

([Tryb1](#) / [Tryb2](#) / [Tryb3](#))

Ustawienie powiadamiania stron internetowych i niektórych aplikacji o śledzeniu aktywności użytkownika dotyczącej przeglądania stron internetowych.

##### Tryb1:

Powiadamianie stron internetowych o wyrażeniu zgody na śledzenie.

##### Tryb2:

Powiadamianie stron internetowych o niewyrażeniu zgody na śledzenie.

##### Tryb3:

Niewysyłanie informacji o konfiguracji dotyczącej śledzenia.

---

#### Pozwól na unikalne ID urządzenia

([Włączony](#) / [Wyłączony](#))

Przesyłanie identyfikatora tego telewizora do aplikacji obsługi danych.

---

## Zresetuj unikalne ID urządzenia

Resetowanie identyfikatora tego telewizora.

## Uwaga

---

- W celu pełnego korzystania z aplikacji Hybrid Broadcast Broadband TV niezbędne jest szerokopasmowe połączenie z siecią. Należy upewnić się, że wykonano połączenia sieciowe i ustawienia sieci.

 → Sieć > Połączenia sieciowe

 → Sieć > Ustawienia sieciowe

- W niektórych krajach, regionach, u niektórych nadawców pewne usługi danych mogą być niedostępne.
- Nie działa w trybie multiplikacji obrazu
- W zależności od warunków środowiska sieciowego połączenie internetowe może być powolne lub niedostępne.
- Czynność ta może różnić się w zależności od stacji nadawczej. Postępuj zgodnie z instrukcjami wyświetlanymi na ekranie.
- Instrukcje wyświetlane na ekranie mogą nie być zgodne z faktycznym działaniem przycisków pilota.

# Wspólny interfejs

## Ostrzeżenie

---

Jeśli na ekranie wyświetlony zostanie zaszyfrowany komunikat, oznacza to, że nie włożono prawidłowego modułu wspólnego interfejsu (CI) ani karty inteligentnej wymaganych dla danej usługi.

### ■ Sposób wkładania modułu CI i karty inteligentnej

- Wyłącz telewizor, odłączając wtyczkę przewodu zasilania przed włożeniem lub wyjęciem modułu CI. (Jeśli wtyczka przewodu zasilania jest podłączona, telewizor przejdzie w tryb gotowości. Aby włączyć telewizor, naciśnij przycisk zasilania na pilocie).
- Jeśli karta inteligentna i moduł CI stanowią komplet, najpierw należy włożyć moduł CI, a następnie włożyć do niego kartę inteligentną.
- Moduł CI należy wkładać i wyjmować do końca, we właściwą stronę wskazaną na rysunku.

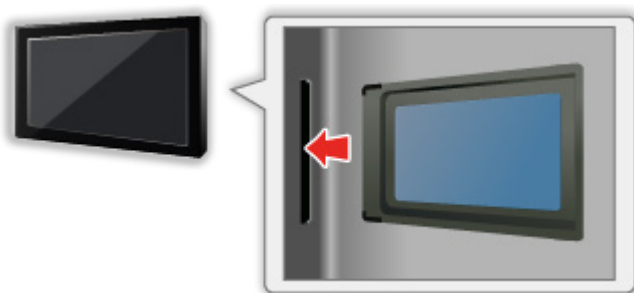

- Przed skierowaniem ekranu telewizora do góry należy wyjąć moduł CI. Czynność ta może spowodować uszkodzenie modułu CI i gniazda CI.

= Uwaga =

- W sprzedaży mogą być dostępne moduły CI ze starszymi wersjami oprogramowania układowego, które nie współpracują w pełni z nowym standardem CI+ v1.4 TV. W takim wypadku należy skontaktować się z dostawcą treści.



## Korzystanie z funkcji Wspólny interfejs

Menu modułu wspólnego interfejsu zapewnia dostęp do oprogramowania zawartego w modułach wspólnego interfejsu (CI — Common Interface).

- W niektórych krajach lub regionach funkcja ta może być niedostępna.
- Sygnały wideo i audio mogą nie być wyprowadzane w zależności od nadawanej transmisji lub usługi.

Moduł CI umożliwia oglądanie niektórych usług, nie ma jednak gwarancji, że telewizor ten będzie zapewniał wszystkie usługi (np. kodowaną telewizję płatną). Należy używać wyłącznie modułu CI zatwierdzonego przez nadawcę. Więcej informacji na temat tych usług oraz warunków ich świadczenia można uzyskać od operatora / nadawcy lub producenta modułu CI.

### ■ Włóż moduł CI (opcjonalny).

- Zwykle pojawiają się kanały kodowane. (Wyświetlane kanały i ich funkcje zależą od modułu CI). Jeśli kanały kodowane nie pojawiają się, należy wykonać poniższe czynności.
- Więcej szczegółów można znaleźć w instrukcji obsługi modułu CI lub uzyskać od dostawcy treści.

1. Wybierz tryb za pomocą przycisku .

[Satelita](#) / [Kabel](#) / [Antena](#)

2. Wyświetl Ekran główny za pomocą przycisku  i wybierz .

3. Wybierz pozycję [Telewizja na żywo](#) > [Opcje transmisji](#) > [Preferencje transmisji](#) > [Wspólny interfejs](#) i naciśnij przycisk , aby uzyskać dostęp.

4. Postępuj zgodnie z instrukcjami wyświetlanymi na ekranie.

- Aby wprowadzić numer CICAM PIN, wybierz pozycję [Ustawienia opcji](#).
- Instrukcje wyświetlane na ekranie mogą nie być zgodne z faktycznym działaniem przycisków pilota.



# Przywróć domyślne ustawienia fabryczne

## Przywróć domyślne ustawienia fabryczne

---

Przywracanie początkowych wartości ustawień telewizora (tzn. bez dostrojonych kanałów).

Przywrócone zostaną początkowe wartości wszystkich ustawień (ustawienia kanałów, obrazu, dźwięku itp.).

1. Wyświetl Ekran główny za pomocą przycisku  i wybierz .
2. Wybierz pozycję [Urządzenie i oprogramowanie](#) > [Przywróć domyślne ustawienia fabryczne](#) i naciśnij przycisk **OK**, aby uzyskać dostęp.
3. Postępuj zgodnie z instrukcjami wyświetlanymi na ekranie.

= Uwaga =

- Aby ponownie dostroić tylko kanały telewizyjne (np. po przeprowadzce), ustaw pozycję [Ustawianie automatyczne](#).

 → [Oglądanie](#) > [Strojenie i edycja kanałów](#) > [Ustawianie automatyczne](#)



# Aktualizowanie oprogramowania telewizora

## Automatyczna aktualizacja kanałów

---

Pewne funkcje nie są dostępne we wszystkich modelach.

Oprogramowanie można aktualizować automatycznie.

1. Wyświetl Ekran główny za pomocą przycisku  i wybierz .
2. Wybierz pozycję [Telewizja na żywo](#) > [Opcje transmisji](#) > [Preferencje transmisji](#) > [Automatyczna aktualizacja kanałów](#) i naciśnij przycisk **OK**, aby uzyskać dostęp.
3. Wybierz czas i naciśnij przycisk **OK**, aby ustawić.
  - Automatycznej aktualizacji nie można wykonać w następujących sytuacjach:
    - Trwa nagrywanie.
    - TV>IP

= Uwaga =

- Pobieranie może potrwać kilka godzin.
- Zalecane jest przewodowe połączenie LAN, ponieważ aktualizacja oprogramowania może zostać przerwana w zależności od stanu sieci podczas korzystania z bezprzewodowej sieci LAN.
- Podczas pobierania i aktualizacji oprogramowania NIE WOLNO wyłączać telewizora.
- Powiadomienie może być wyświetlane z wyprzedzeniem. W takim przypadku pojawi się informacja o terminie, od kiedy można będzie używać nowej wersji. Można ustawić rezerwację aktualizacji. Aktualizacja nie rozpocznie się, gdy telewizor będzie wyłączony.
- Aktualizacja oprogramowania może spowodować większe zużycie energii przez produkt.

# Urządzenia Bluetooth



## Konfiguracja Bluetooth

---

Wraz z tym telewizorem można używać klawiatur\*<sup>1</sup> i myszy\*<sup>1</sup> Bluetooth oraz urządzeń audio Bluetooth\*<sup>2</sup> (słuchawki, smartfony itp.).

\*1 : Można używać klawiatur i myszy zgodnych z profilem HID (Human Interface Device Profile) i HOGP (Human interface device Over Generic attribute Profile).

\*2 : Można używać urządzeń audio zgodnych z profilem A2DP (Advanced Audio Distribution Profile) i AVRCP (Audio Video Remote Control Profile).

1. Wyświetl Ekran główny za pomocą przycisku  i wybierz .
2. Wybierz pozycję **Kontrolery i urządzenia Bluetooth** i naciśnij przycisk **OK**, aby uzyskać dostęp.
3. Postępuj zgodnie z instrukcjami wyświetlanymi na ekranie.
  - Aby dostosować opóźnienie audio urządzenia audio Bluetooth, ustaw **Opóźnienie dźwięku Bluetooth**.

 → **Oglądanie > Ustawianie najlepszego dźwięku > Opóźnienie dźwięku Bluetooth**

= Uwaga =

- Ustawienia w menu Dźwięk mogą nie mieć zastosowania w przypadku urządzeń audio Bluetooth.
- W celu uzyskania bezpiecznego połączenia zaleca się stosowanie urządzenia obsługującego Bluetooth wersji 4.2 lub nowszej. Typ szyfrowania zależy od podłączonego urządzenia.
- W przypadku korzystania z pasma 2,4 GHz na routerze bezprzewodowym jednoczesne używanie urządzenia Bluetooth może powodować zakłócenia połączenia. Jeżeli router bezprzewodowy obsługuje pasmo 5 GHz lub 6 GHz, możesz spróbować użyć pasma 5 GHz lub 6 GHz. Jeżeli dostępne jest połączenie przewodowe z siecią lokalną, możesz spróbować użyć tego połączenia.
- W razie przerywania dźwięku umieść urządzenie Bluetooth bliżej telewizora.
- Jeżeli urządzenie Bluetooth jest połączone z tym telewizorem, wyjście audio Bluetooth może nie być zsynchronizowane (tj. opóźnione) z obrazem wyświetlanym na ekranie. Nie jest to uszkodzenie telewizora ani urządzenia. Opóźnienie może się różnić w zależności od urządzenia.







# Ustawienia

## Menu ustawień

### Sposób użytkowania

---

Różne menu umożliwiają wprowadzanie ustawień obrazu, dźwięku i innych funkcji.

1. Wyświetl Ekran główny za pomocą przycisku  i wybierz .
  - Wyświetlone pozycje zależą od sygnału wejściowego.
  - Dostęp do niektórych pozycji menu można uzyskać, naciskając .
  - Menu szybkiego dostępu można otworzyć, naciskając i przytrzymując przycisk  lub  podczas oglądania z dowolnego źródła.
2. Postępuj zgodnie z instrukcjami wyświetlanymi na ekranie.
  - Resetowanie ustawień
    - Aby zainicjować tylko ustawienia obrazu lub dźwięku, wybierz pozycję [Przywróć domyślne](#) w dowolnym menu ustawień.
    - Aby zainicjować wszystkie ustawienia, wybierz pozycję [Przywróć domyślne ustawienia fabryczne](#).  
 → [Funkcje > Przywróć domyślne ustawienia fabryczne](#)
  - Wyjście z ekranu menu / Powrót do poprzedniego ekranu  

= Uwaga =

- Nie wszystkie pozycje menu są wyświetlone w e-POMOC.
- Pozycje menu i nazwy mogą ulec zmianie bez powiadomienia.
- Niektóre ustawienia menu Obraz mogą mieć także wpływ na ekran menu podczas oglądania zawartości w formacie 4K.

# Pomoc techniczna



## Często zadawane pytania

### Obraz

---

Pewne funkcje nie są dostępne we wszystkich modelach. Dostępne elementy menu są wyświetlane na ekranie telewizora.

Przed oddaniem urządzenia do naprawy należy zastosować się do poniższych wskazówek w celu usunięcia problemu. Wykonać również diagnozę problemu z obrazem w [Diagnostyka telewizora](#).

- 1) Wyświetl Ekran główny za pomocą przycisku  i wybierz .
- 2) Wybierz pozycję [Urządzenie i oprogramowanie](#) > [Diagnostyka telewizora](#) i naciśnij przycisk **OK**, aby uzyskać dostęp.
- 3) Postępuj zgodnie z instrukcjami wyświetlanymi na ekranie.

Jeśli problemu nie uda się rozwiązać, należy zwrócić się o pomoc do lokalnego dystrybutora firmy Panasonic.

---

### Automatyczne proporcje obrazu

---

- Funkcja automatycznego ustawiania proporcji obrazu zapewnia najlepszy współczynnik proporcji, przy którym obraz wypełnia ekran.

 → [Oglądanie](#) > [Ustawianie najlepszego obrazu](#) > [Sygnał sterujący proporcjami obrazu](#)

- Jeśli chcesz ręcznie zmienić proporcje obrazu, ustaw pozycję [Proporcje obrazu](#).

 → [Oglądanie](#) > [Ustawianie najlepszego obrazu](#) > [Proporcje obrazu](#)

---

### Obraz czarno-biały

---

- Sprawdź, czy ustawienie wyjścia urządzenia zewnętrznego jest zgodne z ustawieniem wejścia telewizora.
-

## Obraz zniekształcony z zakłóceniami

---

- Ustaw opcję [Ustawienia przejrzystości](#) w menu Obrazu, aby usunąć zakłócenia.  
 → [Oglądanie > Ustawianie najlepszego obrazu > Ustawienia przejrzystości](#)
  - Sprawdź znajdujące się w pobliżu urządzenia elektryczne (samochód, motocykl, lampę jarzeniową).
- 

## Brak wyświetlanego obrazu

---

- Sprawdź, czy wybrano właściwy tryb wejścia.
  - Czy dla pozycji [Poziom luminancji](#), [Kontrast](#) lub [Kolor](#) w menu Obraz nie wybrano minimalnych ustawień?  
 → [Oglądanie > Ustawianie najlepszego obrazu](#)
  - Sprawdź, czy wszystkie wymagane kable są dobrze podłączone.
- 

## Rozmazany lub zniekształcony obraz (brak dźwięku lub niski poziom głośności)

---

- Ustaw ponownie kanały.  
 → [Oglądanie > Strojenie i edycja kanałów > Ustawianie automatyczne](#)
- 

## Może na moment pojawić się czarny obraz

---

- Czarny obraz zostaje wyświetlony, aby uniknąć zniekształceń obrazu w momencie zmiany sygnału wejściowego.
- 

## Mogą wystąpić białe, czerwone, niebieskie, zielone i czarne kropki na ekranie

---

- Jest to cecha charakterystyczna paneli i nie jest ich wadą. Panel jest tworzony przy użyciu bardzo precyzyjnej technologii, aby zapewnić dobry obraz z wyraźnie widocznymi szczegółami. Czasami na ekranie może pojawić się kilka nieaktywnych pikseli w postaci stałych białych, czerwonych, zielonych, niebieskich lub czarnych punktów. Należy pamiętać, że nie wpływa to na działanie panelu.

## Telewizja cyfrowa

---





Przed oddaniem urządzenia do naprawy należy zastosować się do poniższych wskazówek w celu usunięcia problemu.

Jeśli problemu nie uda się rozwiązać, należy zwrócić się o pomoc do lokalnego dystrybutora firmy Panasonic.

---

Zakłócenia, zacinający się lub znikający obraz / nie można dostroić niektórych kanałów

---

- Sprawdź ustawienie, kierunek i podłączenie anteny telewizji naziemnej lub satelitarnej.
  - Sprawdź pozycję [Stan sygnału](#). Jeśli poziom pozycji [Jakość sygnału](#) jest niski, sygnał DVB jest słaby. Podłączenie anteny bezpośrednio do telewizora może poprawić jakość sygnału, w porównaniu do podłączenia anteny przez urządzenie (Dekoder telewizji cyfrowej, DVD itd.).
    -  → [Oglądanie > Strojenie i edycja kanałów > Stan sygnału](#)
    -  → [Oglądanie > Podstawowe > Podstawowe połączenia](#)
  - Warunki pogodowe mają wpływ na odbiór sygnału (gęste opady deszczu, śniegu itp.), zwłaszcza tam, gdzie sygnał jest słaby. Nawet przy dobrej pogodzie, wysokie ciśnienie atmosferyczne może spowodować słaby odbiór niektórych kanałów.
  - Sprawdź połączenia i ustawienia sieciowe (TV>IP).
    -  → [Funkcje > TV>IP](#)
    -  → [Sieć > Ustawienia sieciowe](#)
  - Wybierz [Urządzenie i oprogramowanie > Uruchom ponownie](#) w menu ustawień i ponownie uruchom ten telewizor.
- 

Nie można ukończyć procedury [Satellite Channel Scan](#)

---

- Sprawdź połączenia i ustawienie anteny satelitarnej.
    -  → [Oglądanie > Podstawowe > Podstawowe połączenia](#)
  - Jeśli problemu nie uda się usunąć, zasięgnij porady lokalnego dystrybutora.
-



## Pojawia się komunikat [Faulty dish](#)

---

- Mogło nastąpić zwarcie kabla satelitarnego lub mogły pojawić się inne problemy z połączeniem kabla. Wyłącz telewizor, odłączając wtyczkę przewodu zasilania, a następnie sprawdź podłączenie kabla i ponownie włącz telewizor. (Jeśli wtyczka przewodu zasilania jest podłączona, telewizor przejdzie w tryb gotowości. Aby włączyć telewizor, naciśnij przycisk zasilania na pilocie).
- Jeśli komunikat wciąż się wyświetla, skontaktuj się z monterem anteny satelitarnej, aby sprawdził antenę i kabel.

---

## Na ekranie [Przewodnik prog. TV](#) nie są wyświetlane programy



---

- Sprawdź nadajnik cyfrowy.
- Zmień ustawienie anteny satelitarnej lub skieruj antenę naziemną na inny nadajnik znajdujący się w pobliżu.

## Dźwięk

---

Przed oddaniem urządzenia do naprawy należy zastosować się do poniższych wskazówek w celu usunięcia problemu. Wykonać również diagnozę problemu z dźwiękiem w [Diagnostyka telewizora](#).



- 1) Wyświetl Ekran główny za pomocą przycisku  i wybierz .
- 2) Wybierz pozycję [Urządzenie i oprogramowanie](#) > [Diagnostyka telewizora](#) i naciśnij przycisk **OK**, aby uzyskać dostęp.
- 3) Postępuj zgodnie z instrukcjami wyświetlanymi na ekranie.

Jeśli problemu nie uda się rozwiązać, należy zwrócić się o pomoc do lokalnego dystrybutora firmy Panasonic.

---

### Nie słychać dźwięku

---

- Czy nie jest włączone „Wyciszenie dźwięku”? Naciśnij przycisk **MUTE**, aby włączyć lub wyłączyć wyciszenie dźwięku.
  - Czy nie ustawiono minimalnego poziomu głośności?
  - Sprawdź połączenia i ustawienia urządzenia zewnętrznego.  
 → [Oglądanie > Urządzenia zewnętrzne](#)
  - Upewnij się, że dla pozycji [Wybór głośników](#) ustawiona jest opcja [Głośnik TV](#).  
 → [Oglądanie > Urządzenia zewnętrzne > Wybór głośników](#)
- 

### Poziom dźwięku jest niski lub dźwięk jest zniekształcony

---

- Odbiór sygnału dźwiękowego mógł ulec pogorszeniu.

# HDMI

---

Przed oddaniem urządzenia do naprawy należy zastosować się do poniższych wskazówek w celu usunięcia problemu.

Jeśli problemu nie uda się rozwiązać, należy zwrócić się o pomoc do lokalnego dystrybutora firmy Panasonic.

---

## Dźwięk jest nietypowy

---



- Ustaw dla pozycji **Automat. ustawienie HDMI** opcję **Tryb1** w menu Konfiguracja.

 → Oglądanie > Rozdzielczość 4K > Automat. ustawienie HDMI

---

Obrazy z urządzenia zewnętrznego są nietypowe, gdy urządzenie jest podłączone za pomocą kabla HDMI

---

- Sprawdź, czy kabel HDMI jest prawidłowo podłączony.  
 → Oglądanie > Urządzenia zewnętrzne > Połączenia zewnętrzne
- Wyłącz telewizor i urządzenie zewnętrzne, a następnie włącz je ponownie.
- Sprawdź sygnał wejściowy z urządzenia zewnętrznego.  
 → Oglądanie > Urządzenia zewnętrzne > Obsługiwane sygnały wejściowe
- Korzystaj z urządzeń zgodnych z EIA/CEA-861/861D.
- Ustaw dla pozycji **Automat. ustawienie HDMI** opcję **Tryb1** w menu Konfiguracja.

 → Oglądanie > Rozdzielczość 4K > Automat. ustawienie HDMI

- Poprawny format 4K różni się zależnie od portu HDMI.

 → Oglądanie > Rozdzielczość 4K > Obsługiwany format 4K

## Sieć

---



Przed oddaniem urządzenia do naprawy należy zastosować się do poniższych wskazówek w celu usunięcia problemu.

Jeśli problemu nie uda się rozwiązać, należy zwrócić się o pomoc do lokalnego dystrybutora firmy Panasonic.

---



### Nie można połączyć się z siecią

---

- Sprawdź poprawność połączenia kabla sieciowego lub wbudowanej karty sieci bezprzewodowej.  
 → [Sieć > Połączenia sieciowe](#)
  - Sprawdź połączenia i ustawienia.  
 → [Sieć > Połączenia sieciowe](#)  
 → [Sieć > Ustawienia sieciowe](#)
  - Sprawdź sprzęt sieciowy i środowisko sieciowe.
  - Router może nie przydzielać automatycznie adresu IP. Jeśli administrator sieci woli przydzielić adres IP, ustaw adres IP ręcznie.
  - Router może filtrować adresy MAC (ustawienie zabezpieczające). Sprawdź adres MAC tego telewizora i skonfiguruj router, aby go akceptował.
  - Jeśli problemu nie da się usunąć, skontaktuj się z usługodawcą internetowym lub firmą telekomunikacyjną.
- 

### Nie można obsługiwać zawartości internetowej

---

- Sprawdź połączenia i ustawienia.  
 → [Sieć > Połączenia sieciowe](#)  
 → [Sieć > Ustawienia sieciowe](#)
- Serwer lub podłączona linia mogą być teraz zajęte.

## Inne

---

Pewne funkcje nie są dostępne we wszystkich modelach.



Przed oddaniem urządzenia do naprawy należy zastosować się do poniższych wskazówek w celu usunięcia problemu.

Jeśli problemu nie uda się rozwiązać, należy zwrócić się o pomoc do lokalnego dystrybutora firmy Panasonic.

---







Sprawdzanie bieżącej wersji oprogramowania układowego używanej w telewizorze

---

1. Wyświetl Ekran główny za pomocą przycisku  i wybierz .
  2. Wybierz pozycję [Urządzenie i oprogramowanie](#) > [Informacje](#) > [Informacje o systemie Panasonic](#) i naciśnij przycisk , aby uzyskać dostęp.
  3. Postępuj zgodnie z instrukcjami wyświetlanymi na ekranie.
- 

Nie można sparować pilota

---

- Po wyświetleniu instrukcji parowania postępuj zgodnie z instrukcjami na ekranie.
  - Jeśli na ekranie nie wyświetlą się żadne instrukcje, zresetuj pilota w sposób przedstawiony poniżej.
    - Wyjmij baterie z pilota i odczekaj 1 minutę, następnie ponownie włóż baterie.
    - Naciśnij i przytrzymaj przycisk ,  oraz  jednocześnie przez 12 sekund, aby uruchomić pilota.
  - Po zresetowaniu pilota lub przywróceniu telewizora do pierwotnego stanu sparuj pilota w sposób podany poniżej.
    - 1) Wyświetl ekran główny za pomocą przycisku  i wybierz .
    - 2) Wybierz pozycję [Kontrolery i urządzenia Bluetooth](#) > [Piloty głosowe Alexa](#) > [Dodaj nowego pilota](#) i naciśnij przycisk , aby uzyskać dostęp.
    - 3) Postępuj zgodnie z instrukcjami wyświetlanymi na ekranie.
-

Nie działa funkcja HDMI CEC i pojawia się komunikat o błędzie

---

- Sprawdź połączenia.



→ [Funkcje > Sterowanie urządzeniami HDMI-CEC > Połączenie HDMI](#)

- Włącz podłączone urządzenie, a następnie włącz telewizor.



→ [Funkcje > Sterowanie urządzeniami HDMI-CEC](#)

---

Elementy telewizora nagrzewają się

---

- Elementy telewizora mogą nagrzewać się. Wzrost temperatur nie ma wpływu na jakiegokolwiek problemy dotyczące wydajności lub jakości.
- 

Wyświetlany jest komunikat o błędzie przeciążenia

---

- Sprawdź, czy w porcie USB nie ma ciał obcych.
- 

Pojawia się komunikat o błędzie

---

- Postępuj zgodnie z instrukcjami komunikatu.
  - Jeśli problem występuje nadal, skontaktuj się z lokalnym dystrybutorem firmy Panasonic lub autoryzowanym centrum serwisowym.
- 

TV nie włącza się po podłączeniu wtyczki przewodu zasilania

---

Jeśli wtyczka przewodu zasilania jest podłączona, telewizor przejdzie w tryb gotowości. Aby włączyć telewizor, naciśnij przycisk zasilania na pilocie.

---

Dioda nie świeci

---

- Ustaw dla pozycji [Wskaźnik LED zasilania](#) opcję [Włączony](#).



→ [Funkcje > Wskaźnik LED zasilania > Korzystanie z funkcji Wskaźnik LED zasilania](#)

---

Dioda nie świeci się na czerwono w trybie gotowości

---

- W poniższych przypadkach dioda zmieni kolor na pomarańczowy w trybie gotowości:
    - Trwa nagrywanie.
    - Została ustawiona opcja Czasowe programowanie.
    - Dla pozycji [Ustawienia serw. TV>IP](#) ustawiona jest opcja [Wł. serwer TV>IP](#).
  - Dioda świeci się na pomarańczowo podczas dostosowywania panelu (około 10 minut). Dioda świeci się ponownie na pomarańczowo w trybie gotowości, gdy telewizor zostanie włączony/wyłączony przed zakończeniem dostosowywania panelu.
- 

Po popchnięciu palcem panel wyświetlacza nieznacznie przesuwa się i wydaje dźwięki

---

- Aby zapobiec uszkodzeniu panelu, w obszarze wokół niego występuje niewielka szczelina. Nie świadczy to o usterce.
- 

Obsługa telewizora z Przyciskiem zasilania na tym urządzeniu

---

- Aby sterować opcjami telewizora, takimi jak wybranie kanału, zmiana poziomu głośności itp., należy wykonać poniższą procedurę.
1. Naciśnij Przycisk zasilania na tym urządzeniu.
    - Wyświetlone zostaną informacje pomocnicze.
    - Po naciśnięciu i przytrzymaniu Przycisku zasilania na tym urządzeniu na ekranie zostanie wyświetlony komunikat, a telewizor wyłączy się w ciągu kilku sekund.
  2. Naciśnij Przycisk zasilania, aby wybrać pozycję podczas wyświetlania informacji pomocniczych.
    - Wyświetlana pozycja przełącza się po każdym naciśnięciu przycisku. Postępuj zgodnie z instrukcjami wyświetlanymi na ekranie.
  3. Naciśnij Przycisk zasilania przez około 2 sekundy.
    - Wybrane działanie zostanie wykonane.
    - W przypadku ekranu wyboru wejścia naciśnij Przycisk zasilania i wybierz wejście, następnie naciśnij Przycisk zasilania przez ok. 2 sekundy, aby przełączyć tryb wejścia.

= Uwaga =

- Po naciśnięciu i przytrzymaniu Przycisk zasilania na urządzeniu przez około 15 sekund urządzenie automatycznie uruchomi się ponownie.



## Informacje szczegółowe

---

Dodatkowe informacje na temat aplikacji, urządzeń opcjonalnych, obsługi itp. można znaleźć w poniższej witrynie internetowej.

<https://panasonic.jp/support/global/cs/tv/> (Tylko w języku angielskim)

# Konserwacja

## Konserwacja i czyszczenie

---

Należy najpierw wyjąć wtyczkę przewodu zasilania z gniazda elektrycznego.

### ■ Panel wyświetlacza, obudowa, stojak

Regularna konserwacja:

Ostrożnie wytrzyj powierzchnię panelu wyświetlacza, obudowę lub stojak miękką szmatką, aby usunąć zabrudzenia lub odciski palców.

Silne zabrudzenie:

- (1) Najpierw usuń z powierzchni kurz.
- (2) Zwilż miękką szmatkę czystą wodą lub neutralnym detergentem rozpuszczonym w wodzie w stosunku 1:100.
- (3) Wyciśnij mocno szmatkę. (Należy pamiętać, aby ciecz nie przedostała się do wnętrza telewizora, ponieważ może to spowodować uszkodzenie produktu).
- (4) Ostrożnie przetrzyj zwilżone miejsce i usuń silne zabrudzenie.
- (5) Na końcu wytrzyj powierzchnię do sucha.

= Ostrzeżenie =

- Nie należy używać szorstkich szmatek ani naciskać zbyt mocno powierzchni, ponieważ może to spowodować jej zarysowanie.
- Powierzchnie należy chronić przed preparatami do odstraszania owadów, rozpuszczalnikami, rozcieńczalnikami lub innymi substancjami lotnymi. Mogą one uszkodzić powierzchnię lub spowodować odpadanie farby.
- Powierzchnia panelu wyświetlacza posiada specjalne pokrycie i może zostać łatwo uszkodzona. Nie należy uderzać ani drapać powierzchni telewizora paznokciami ani innymi twardymi przedmiotami.
- Obudowę i stojak należy chronić przed długotrwałym kontaktem z gumą lub PVC. Może to uszkodzić powierzchnię.

### ■ Wtyczka przewodu zasilania

- Wtyczkę przewodu zasilania należy wycierać suchą szmatką w regularnych odstępach czasu. Wilgoć i brud mogą spowodować pożar lub porażenie prądem.

