



b05  
CRAFTER



b05  
ACADEMY

Instrukcja obsługi

bernette

SWISS DESIGN



# WAŻNE INSTRUKCJE BEZPIECZEŃSTWA

Należy stosować się do podstawowych instrukcji bezpieczeństwa podczas pracy na maszynie. Przed rozpoczęciem pracy, należy dokładnie przeczytać instrukcję obsługi.

## NIEBEZPIECZEŃSTWO!

Aby zmniejszyć ryzyko porażenia prądem:

- Nie pozostawiać maszyny bez nadzoru, gdy jest podłączona do prądu.
- Zawsze odłączać urządzenie od źródła zasilania po zakończeniu pracy.

Promieniowanie LED:

- Nie spoglądać w źródło światła za pomocą narzędzi optycznych (np. szkła powiększające). Produkt klasy 1M LED.
- Jeśli oświetlenie LED przestanie działać lub zostanie uszkodzone, proszę skontaktować się z serwisem Dystrybutora bernette.

## OSTRZEŻENIE

Aby zabezpieczyć użytkownika przed poparzeniem, ogniem, porażeniem elektrycznym lub zranieniem:

- Do pracy z urządzeniem zawsze używać dołączony przewód zasilający. Tylko dla USA i Kanady: Nie podłączać wtyczki NEMA 1-15 do obwodów przekraczających 150 volt.
- Używać tę maszynę wyłącznie w celach opisanych w tej instrukcji obsługi.
- Używać maszynę w suchych pomieszczeniach.
- Nie używać maszyny w wilgotnych pomieszczeniach lub w wilgotnym środowisku.
- Nie pozwalać, aby maszyna była traktowana jako zabawka. Należy zachować szczególną ostrożność, gdy maszyna jest używana w pobliżu dzieci.
- Maszyna nie jest dedykowana do samodzielnego użytkowania przez osoby z obniżoną sprawnością umysłową lub dzieci poniżej 8 lat, jeżeli nie znajdują się pod opieką osoby udzielającej rad i wskazówek oraz dbającej o ich bezpieczeństwo.
- Maszyna nie może służyć dzieciom do zabawy.
- Czyszczenie i konserwacja nie mogą być wykonywane przez dzieci, jeśli są pozostawione bez nadzoru osoby dorosłej.
- Nigdy nie pracować na maszynie, gdy: wtyczka lub przewód są uszkodzone, maszyna nie pracuje poprawnie, maszyna spadła lub została uszkodzona, maszyna została zawilgocona. Oddać maszynę do serwisu bernette na przegląd lub do naprawy.
- Używać wyłącznie akcesoria zalecane przez producenta.
- Nie używać maszyny z zablokowanymi otworami wentylacyjnymi. Utrzymywać w czystości otwory wentylacyjne oraz rozrusznik nożny, regularnie usuwać kurz i resztki tkanin i nici.

- Nie wkładać niczego w otwory maszyny.
- Nie kłaść niczego na rozruszniku nożnym.
- Zawsze używać maszynę z rozrusznikiem nożnym typu:
  - dla b05 CRAFTER: FC-2902D, FC-1902A
  - dla b05 ACADEMY: KD-2902, KD-1902
- Nie pracować na maszynie w pobliżu rozpylanych sprejów lub aerozoli.
- Utrzymywać palce z dala od ruchomych części maszyny. Zwrócić szczególną uwagę w okolicach igły.
- Nie ciągnąć za materiał i nie popychać materiału podczas szycia. Może to spowodować złamanie igły i uszkodzenie maszyny.
- Dokonując regulacji w pobliżu igły – takich jak nawlekanie, wymiana igły, nawlekanie chwytacza lub wymiana stopki – przełączyć przycisk zasilania na pozycję «0».
- Nie używać krzywych lub tępych igieł.
- Zawsze korzystać z oryginalnych płytek ścięgowych bernette. Niewłaściwa płytka ścięgowa może powodować łamanie igieł.
- Aby odłączyć maszynę, przełączyć przycisk zasilania na pozycję «0» a następnie wyjąć wtyczkę z gniazda. Nie odłączać przez pociągnięcie za kabel, należy złapać za wtyczkę i wyjąć ją z gniazda zasilającego.
- Zawsze odłączyć maszynę od źródła zasilania przed rozpoczęciem czyszczenia lub konserwacji zalecanej w tej instrukcji obsługi.
- Maszyna posiada system podwójnej izolacji (z wyłączeniem: USA, Kanady i Japonii). Używać wyłącznie identycznych części zamiennych. Należy przeczytać instrukcję serwisowania produktów o podwójnej izolacji.
- Poziom hałasu jest poniżej 80 dB(A) w normalnych warunkach pracy.

# Ważne informacje

## Dostępność instrukcji obsługi

Instrukcja obsługi znajduje się na wyposażeniu tej maszyny.

- Instrukcja obsługi powinna być przechowywana w pobliżu maszyny, aby łatwo było z niej skorzystać w razie potrzeby.
- O bardziej szczegółową instrukcję obsługi pytaj Twojego Dystrybutora.
- Przekazując maszynę osobom trzecim, proszę załączyć instrukcję obsługi.

## Właściwe użytkowanie

Twoja maszyna bernette została przeznaczona i zaprojektowana do domowego użytkowania. Można na niej szyc i pikować materiały w sposób opisany w tej instrukcji. Każde inne zastosowanie maszyny uznawane jest za niewłaściwe. BERNINA nie bierze odpowiedzialności za konsekwencje niewłaściwego użytkowania maszyny.

## Konserwacja urządzeń podwójnie izolowanych

W produktach podwójnie izolowanych, zastosowano dwa systemy izolacji zamiast uziemienia. Brak uziemienia w urządzeniach podwójnie izolowanych oznacza, że nie należy samodzielnie dorabiać uziemienia. Naprawa urządzeń podwójnie izolowanych wymaga specjalistycznej wiedzy i staranności, dlatego powinna być wykonywana wyłączenie przez wykwalifikowany personel. Części wymieniane w urządzeniach podwójnie izolowanych muszą być wymieniane na oryginalne, identyczne części zamienne. Produkty podwójnie izolowane są oznaczane słowami: "double insulation" lub "double-insulated".



Na produkcie może również znajdować się symbol.

## Ochrona środowiska

BERNINA dba o środowisko naturalne. Staramy się ograniczać wpływ naszych produktów na środowisko zmieniając nasze produkty i procesy ich wytwarzania.



Maszyna jest oznaczona symbolem przekreślonego odpadu. Oznacza to, że urządzenie nie może być wyrzucane wraz z odpadami komunalnymi, gdy maszyna nie jest już potrzebna. Niewłaściwa utylizacja może spowodować przedostanie się niebezpiecznych substancji do wód gruntowych, a tym samym do naszego łańcucha pokarmowego, powodując uszkodzenie naszego zdrowia.

Maszynę należy bezpłatnie oddać do pobliskiego punktu zbiórki zużytego sprzętu elektrycznego i elektronicznego lub do punktu zbiórki w celu ponownego przetworzenia maszyny. Informacje na temat punktów zbiórki można uzyskać od lokalnej administracji. Kupując nową maszynę, sprzedawca jest zobowiązany odebrać starą maszynę bezpłatnie i zutylizować ją w odpowiedni sposób.

Jeśli maszyna zawiera Twoje dane, należy je usunąć przed oddaniem maszyny.

# Zawartość

Przegląd maszyny.....	1
Rozpoczynanie pracy.....	2
Nawijanie dolnej nici .....	2
Nawlekanie dolnej nici .....	3
Nawlekanie górnej nici.....	5
Wymiana stopki .....	7
Wymiana igły .....	8
Wybór ściegu.....	9
Konserwacja .....	13
Rozwiązywanie problemów.....	16
Przegląd ściegów .....	19

## Przeгляд maszyny

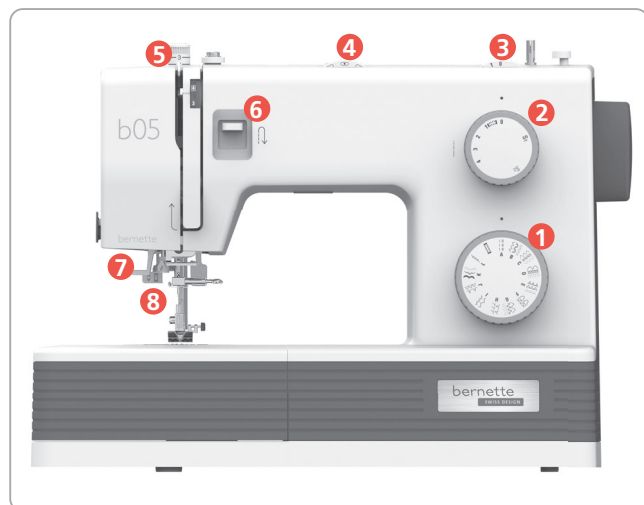

- 1 Pokrętko wyboru ścięgu
- 2 Pokrętko długości ścięgu
- 3 Pokrętko szerokości ścięgu
- 4 Pokrętko pozycji igły
- 5 Pokrętko docisku stopki
- 6 Dźwignia szycia wstecz
- 7 Automat do nawlekania igły
- 8 Dźwignia czujnika dziurki



- 9 Koło zamachowe
- 10 Pokrętko balansu ścięgu
- 11 Wyłącznik zasilania z ograniczeniem prędkości szycia (dla b05 ACADEMY) lub wyłącznik zasilania (dla b05 CRAFTER)
- 12 Gniazdo podłączenia zasilania/rozsusznika nożnego

# Rozpoczynanie pracy

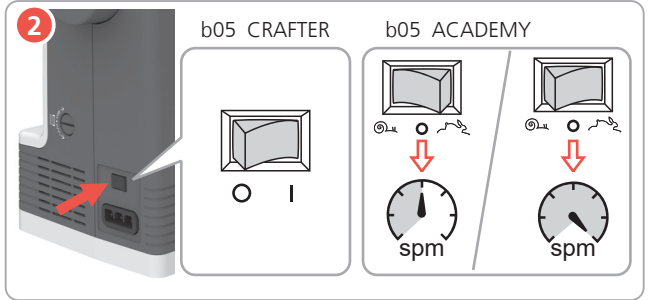
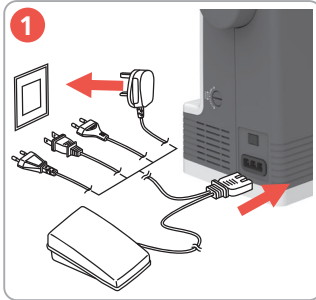

# Nawijanie dolnej nici

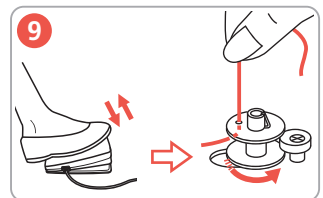
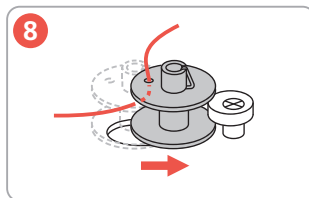
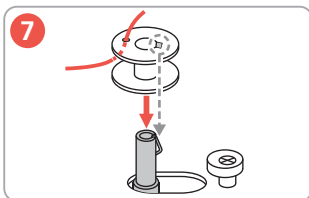
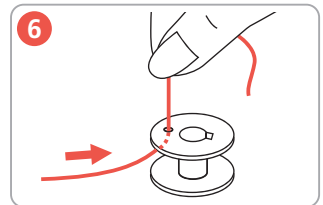
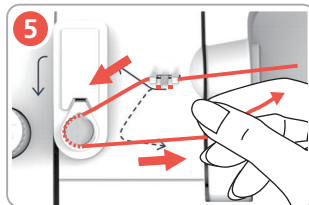
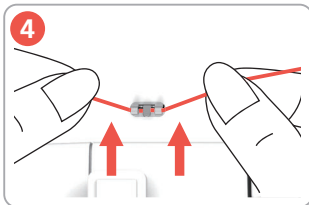
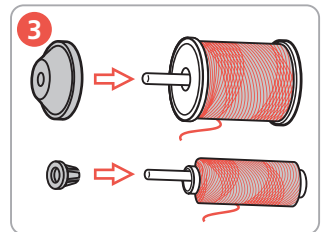
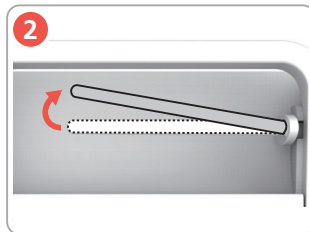
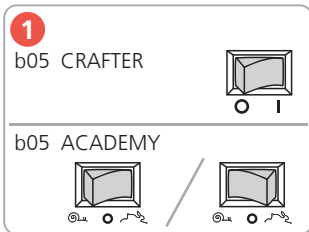
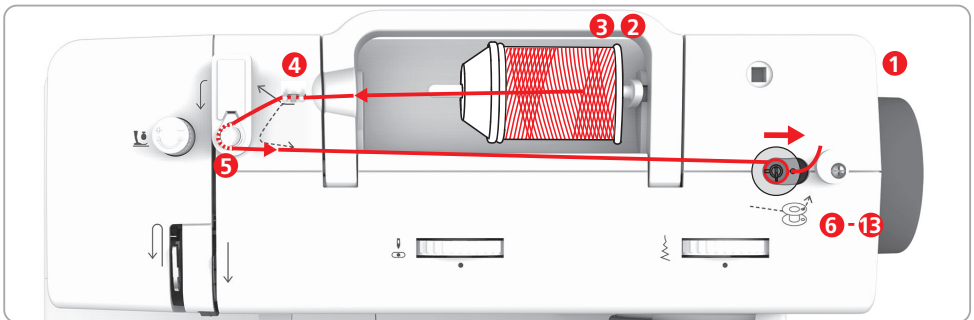



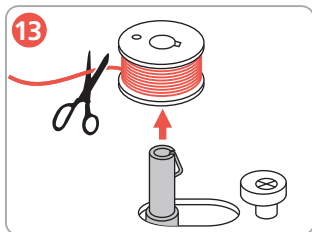
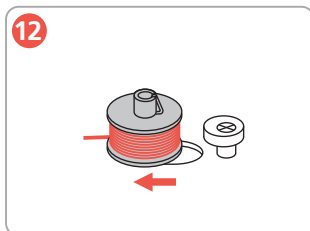
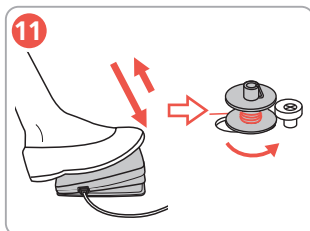
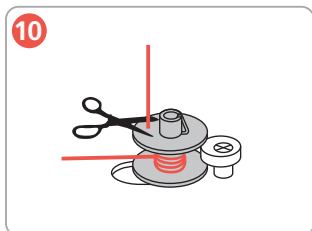

## Nawlekanie dolnej nici

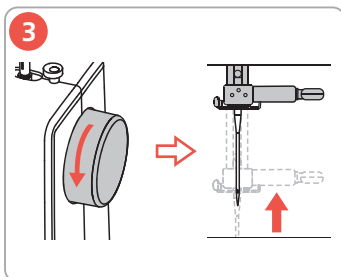
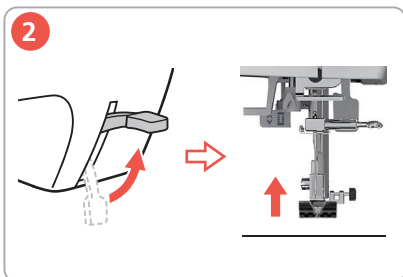
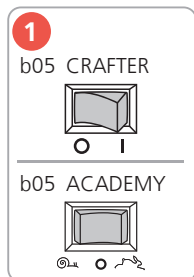
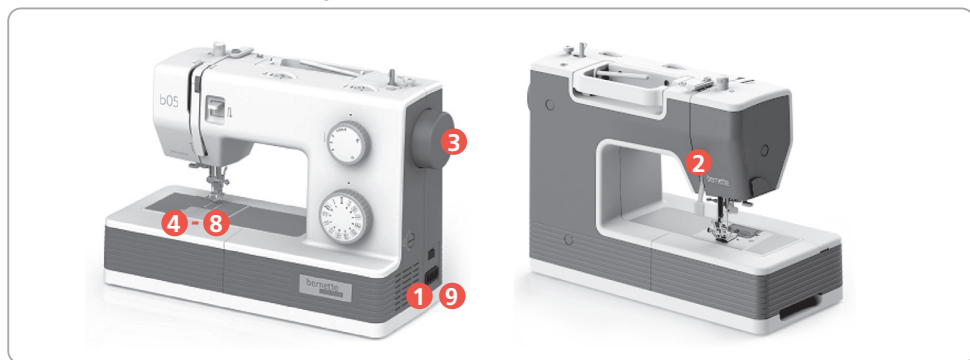

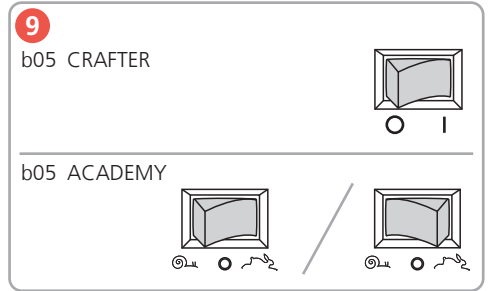
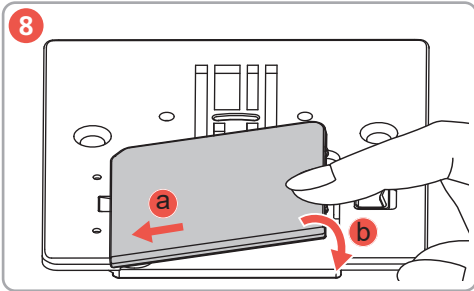
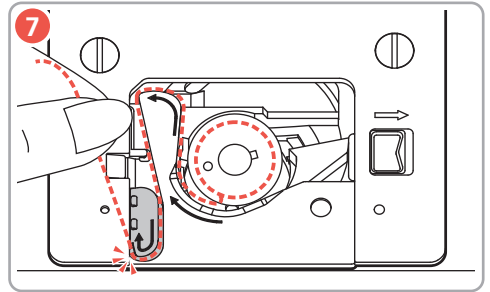
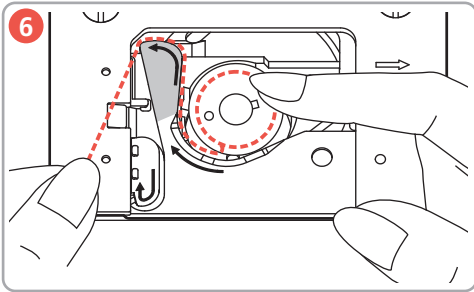
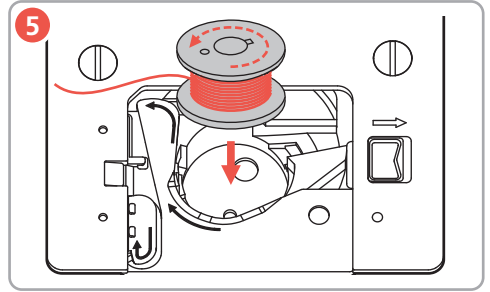
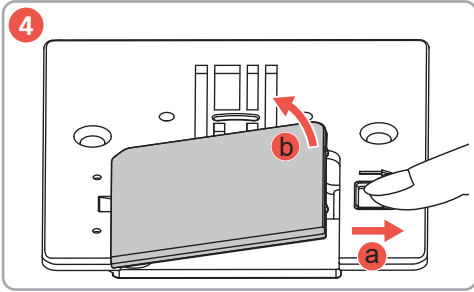

# Nawlekanie górnej nici

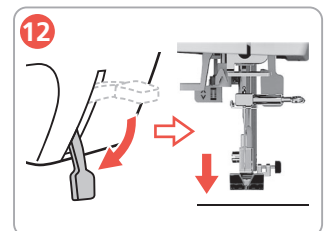
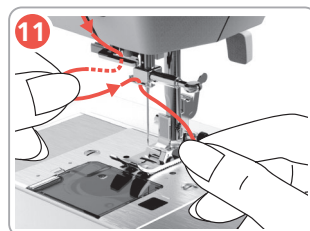
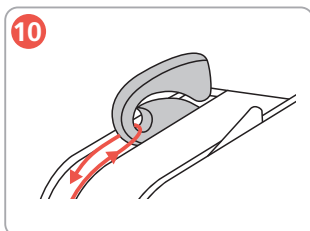
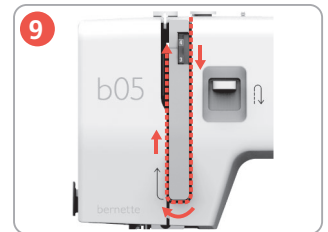
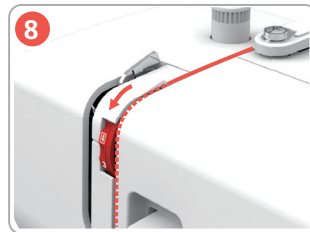
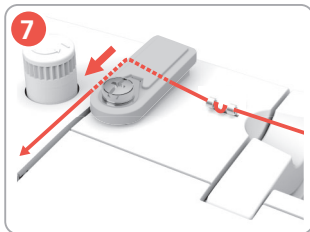
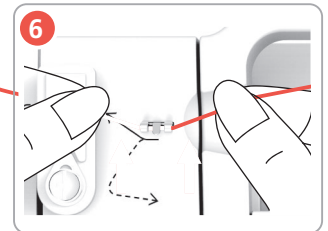
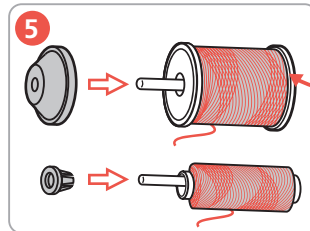
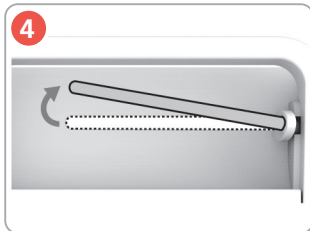
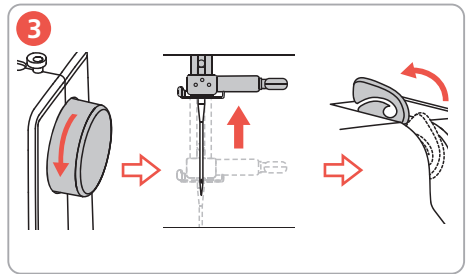
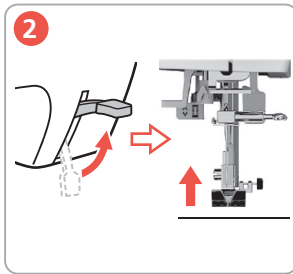
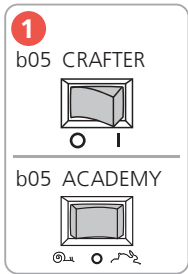
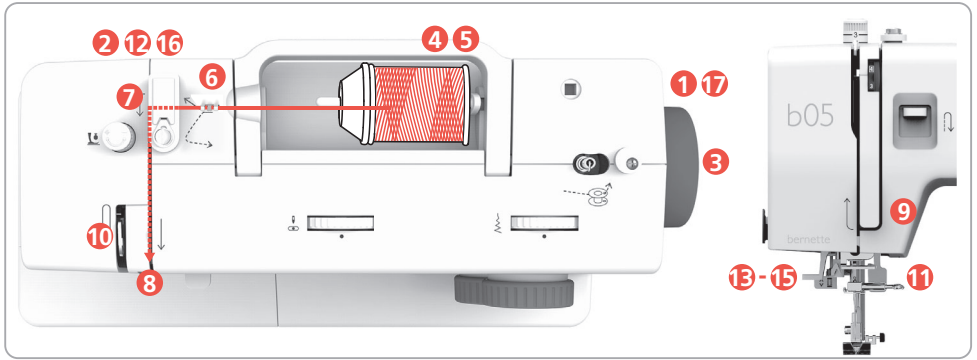

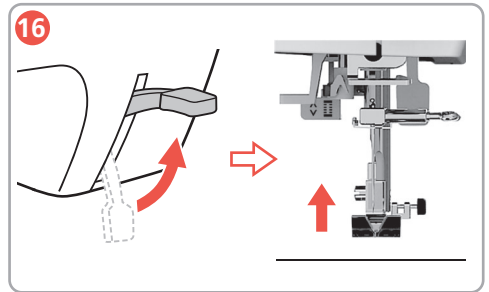
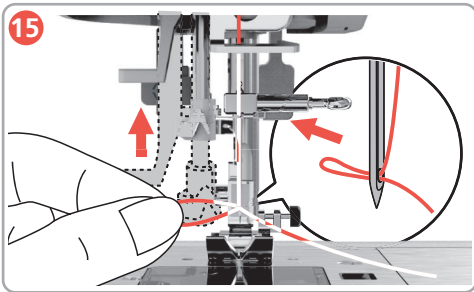
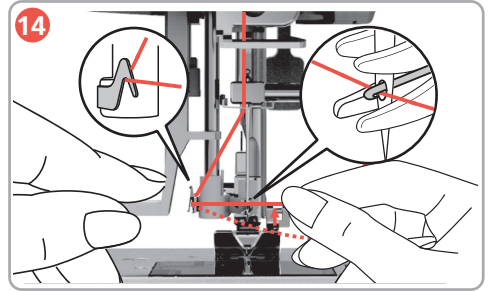
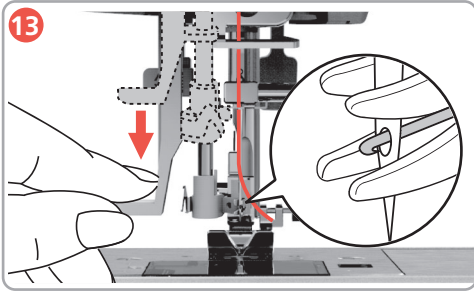





**17**

b05 CRAFTER

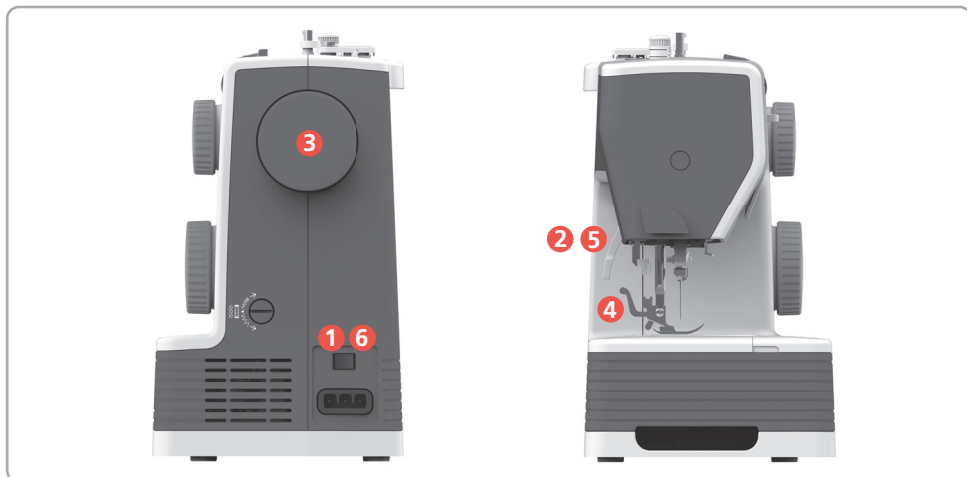



b05 ACADEMY

# Wymiana stopki

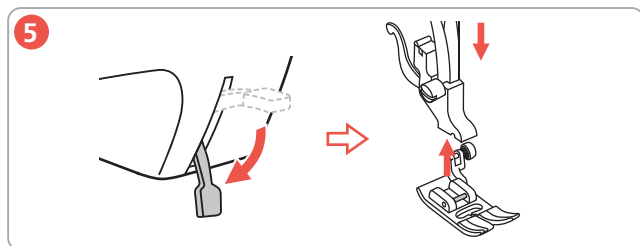
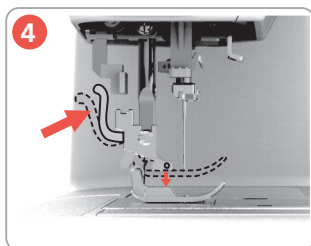
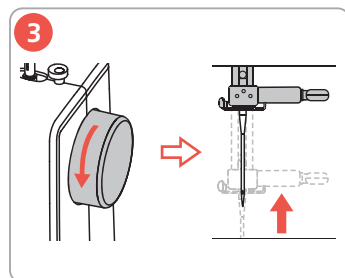
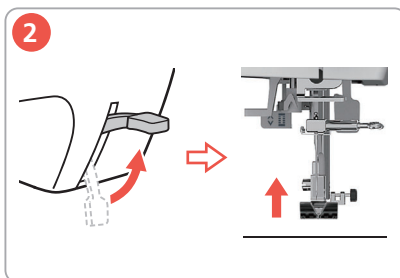

**1**  
b05 CRAFTER  
  
 O I  
 b05 ACADEMY  
  



**6**  
b05 CRAFTER  
  
 O I  
 b05 ACADEMY  
 /   
 / 

# Wymiana igły

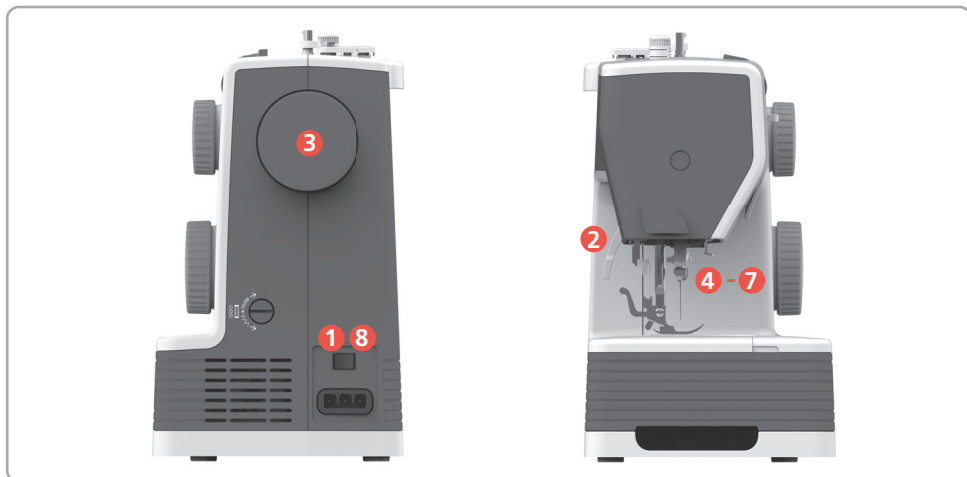

**1**

b05 CRAFTER

---

b05 ACADEMY

**2**

**3**

**4**

**5**

**6**

**7**

**8**

b05 CRAFTER

---

b05 ACADEMY

# Wybór ściegu

Długość ściegu pokrętko	Pokrętło wyboru ściegu												
		A	B	C	D	E	F	G	H	I	J	K	L
0~4													
S <sub>1</sub>													
S <sub>2</sub>													



## Wybór ściegu w trybie podstawowym

**1**

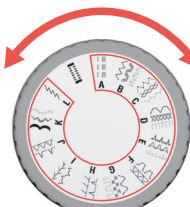



A-L

Długość ściegu pokrećło	Pokrećło wyboru ściegu											
	A	B	C	D	E	F	G	H	I	J	K	L
1												
0~4	---	~	~	~	~	~	~	~	~	~	~	~
S1		~	~	~	~	~	~	~	~	~	~	~
S2		~	~	~	~	~	~	~	~	~	~	~

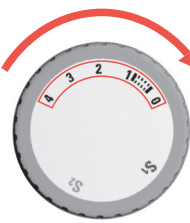
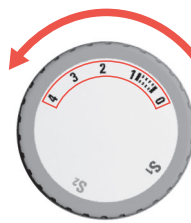
**2**

**3**



## Wybór ściegu w trybie S1 lub S2

**1**

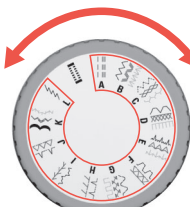

A-L

Długość ściegu pokrećło	Pokrećło wyboru ściegu											
	A	B	C	D	E	F	G	H	I	J	K	L
1												
0~4												
S1												
S2												

**2**

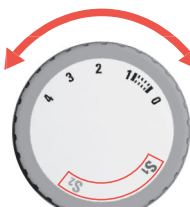

S1/S2

Długość ściegu pokrećło	Pokrećło wyboru ściegu											
	A	B	C	D	E	F	G	H	I	J	K	L
1												
0~4												
S1												
S2												

**3**



## Wybór dziurki

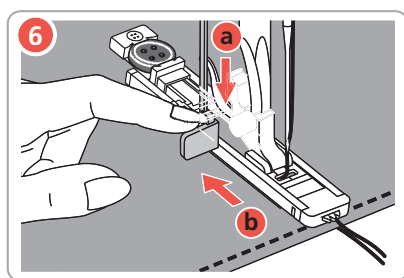
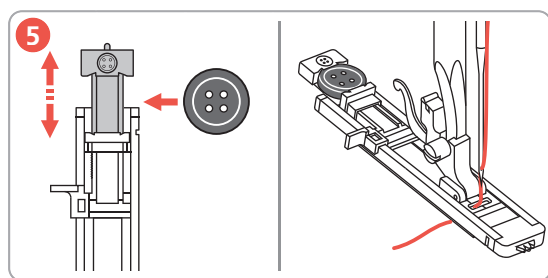
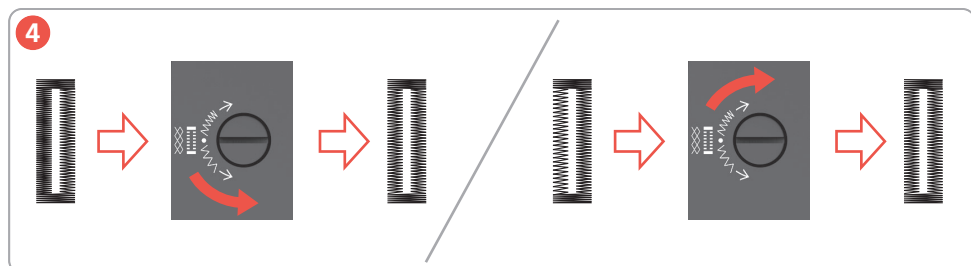
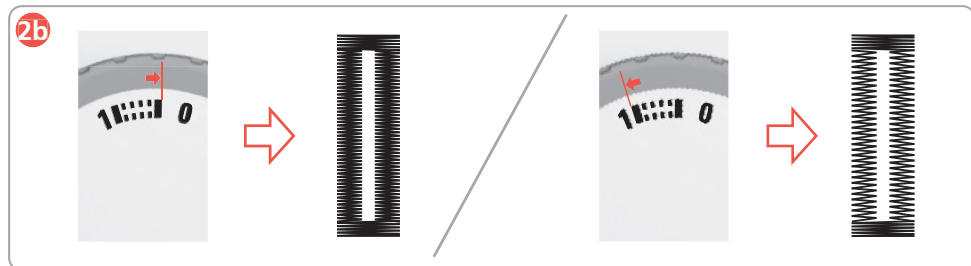
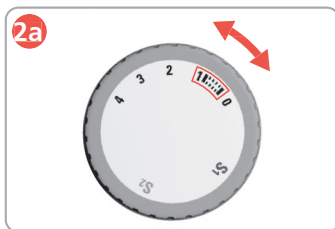
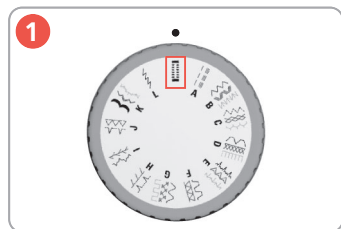

# Konserwacja

## Czyszczenie powierzchni maszyny

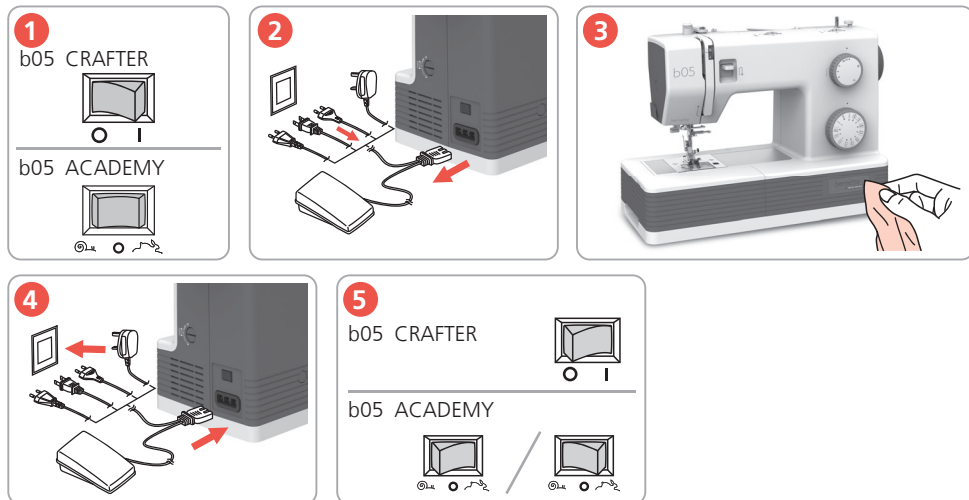

Nie używaj żadnych organicznych rozpuszczalników ani detergentów.

## Czyszczenie zębów transportu

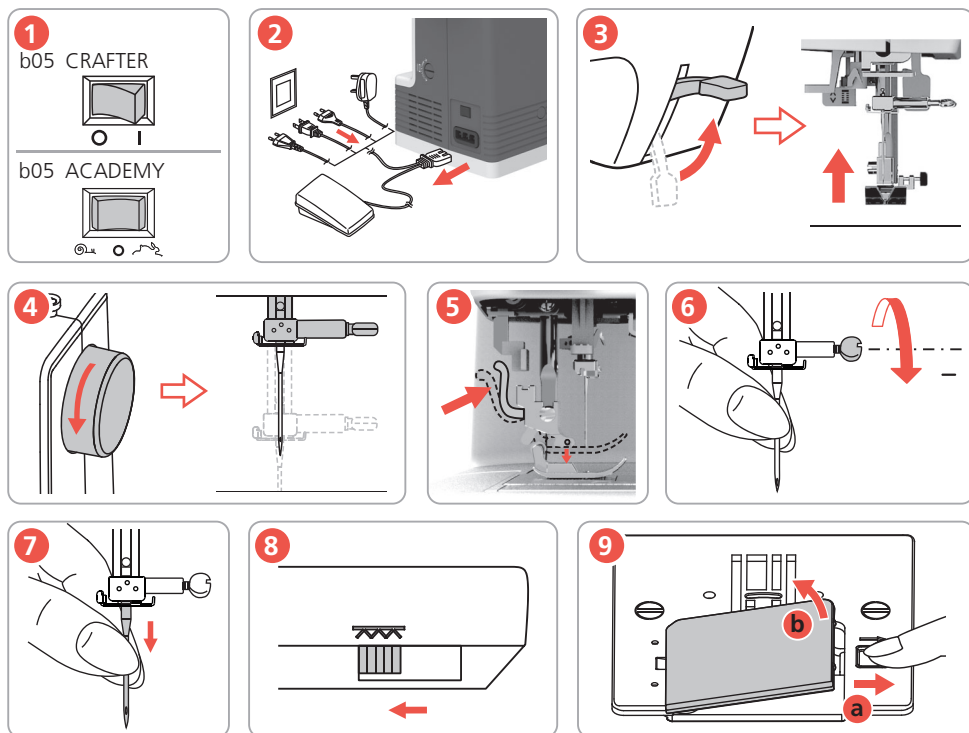

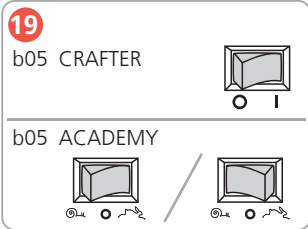
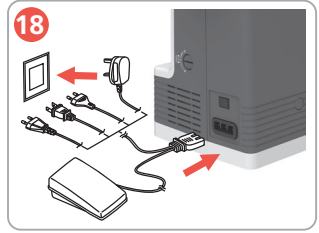
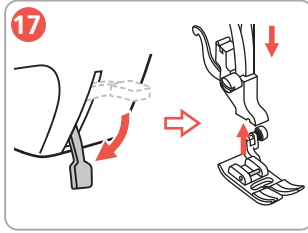
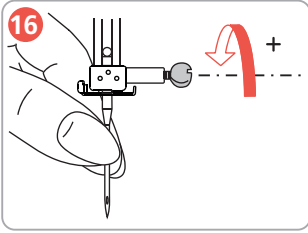
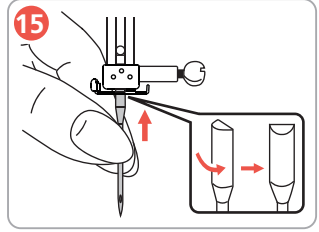
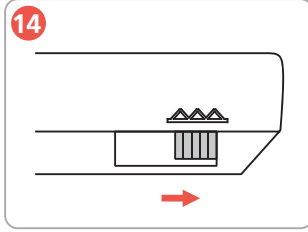
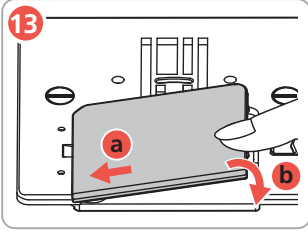
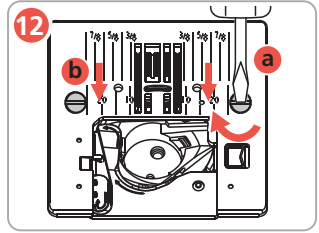
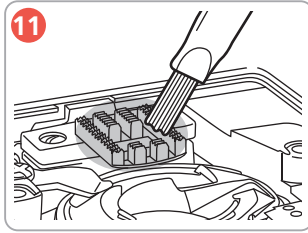
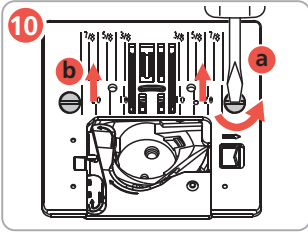

# Czyszczenie chwytacza

**1**  
b05 CRAFTER



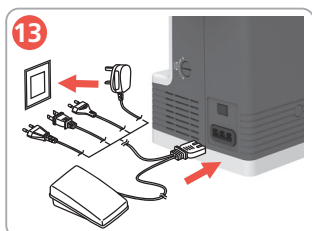
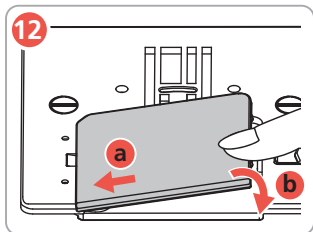
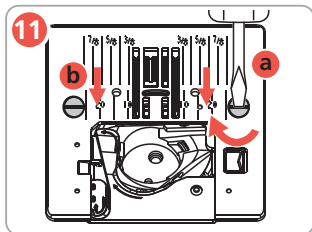
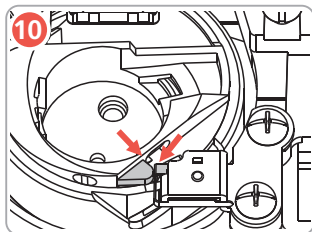
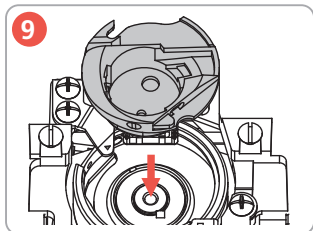
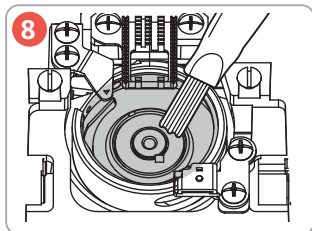
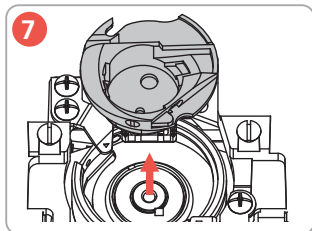
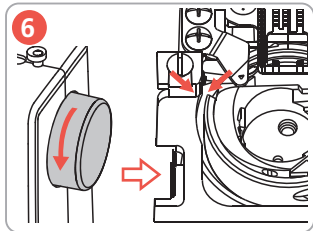
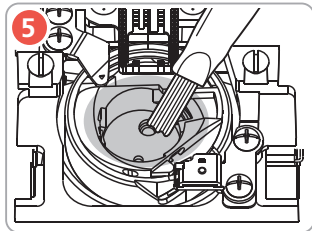
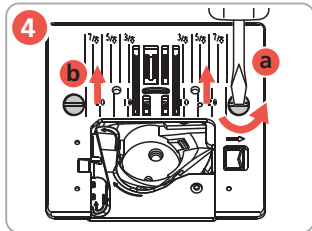
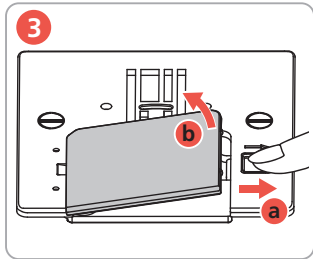
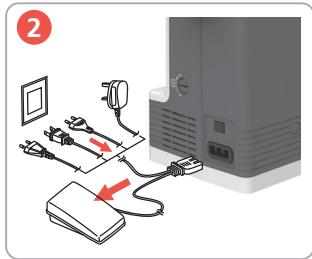

---

b05 ACADEMY





**14**  
b05 CRAFTER





---

b05 ACADEMY

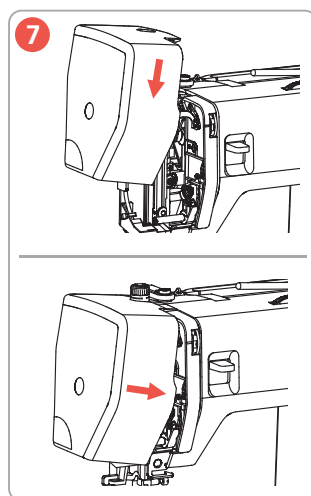
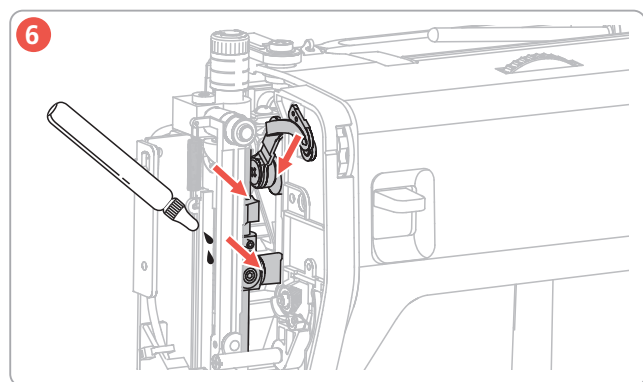
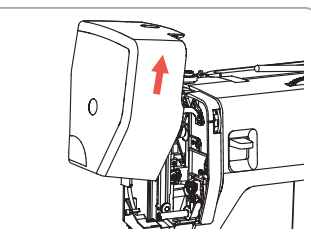
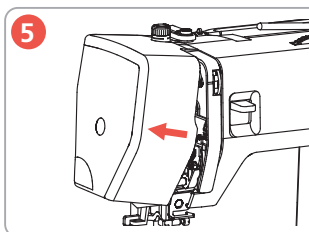
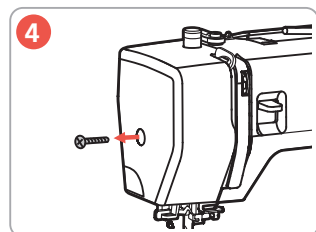
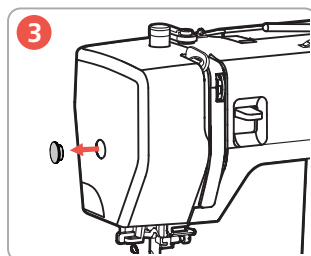
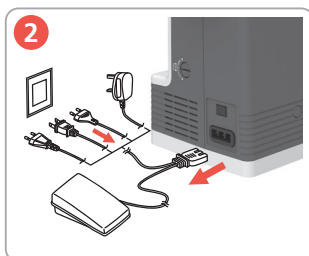
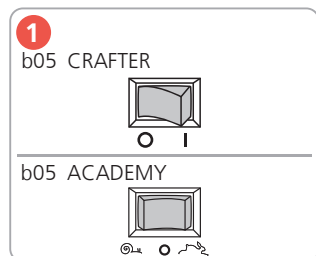

## Oliwienie igielnicy



**▲ Uwaga**  
Po zdjęciu obudowy, proszę uważać na ruchome części.

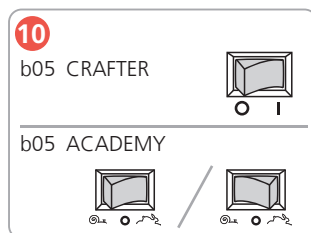
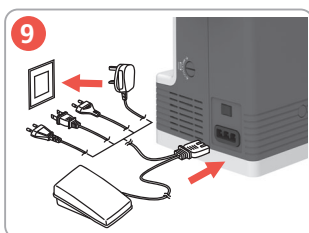
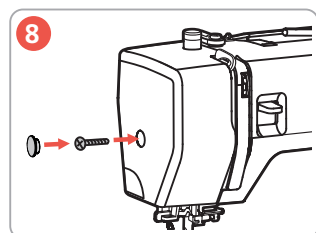

























## Rozwiązywanie problemów















Błędy	Powód	Naprawa
Nierówne formowanie się ściegów	Naprężenie górnej nici zbyt duże lub za małe.	Wyregulować naprężenie górnej nici.
	Igła krzywa lub tępa.	Wymienić igłę, upewnić się, że stosowana jest igła wysokiej jakości, zalecana przez BERNINA.
	Niskiej jakości igła.	Użyć nowej, markowej igły, zalecanej przez BERNINA.
	Niskiej jakości nici.	Używać markowych nici.
	Niewłaściwa kombinacja nici/igła.	Dopasować grubość igły i nici.
	Niewłaściwe nawleczenie.	Nawlec maszynę ponownie.
	Materiał był ciągnięty.	Pozwolić maszynie prowadzić materiał.
	Kurz lub resztki nici pod sprężyną naprężającą w koszu chwytacza.	Wyczyścić chwytacz.
Przepuszczenie ściegów	Niewłaściwa igła.	Używać igieł w systemie 130/705H.
	Igła krzywa lub tępa.	Wymienić igłę.
	Niskiej jakości igła.	Użyć nowej, markowej igły, zalecanej przez BERNINA.
	Igła jest niewłaściwie nawleczona.	Wsunąć igłę płaską częścią do tyłu maksymalnie do góry i dokręcić śrubę mocującą igłę.
	Niewłaściwe ostrze igły.	Dobrać rodzaj igły przeznaczeniem do używanego materiału.
Brzydkie ściegi	Pozostałości nici w górnym naprężaczu.	Złożyć na pół fragment lekkiego materiału i przesuwając złożoną krawędź (nie surowe brzegi) pomiędzy talerzykami naprężacza, do przodu i do tyłu, aby wyczyścić prawą i lewą stronę naprężacza.
	Niewłaściwe nawleczenie.	Nawlec maszynę ponownie.
	Nić jest blokowana w chwytaczu.	Wyjąć z maszyny górną nić oraz kosz chwytacza, obrócić ręcznie kołem zamachowym do przodu i usunąć resztki nici.
	Niewłaściwa kombinacja nici/igła.	Sprawdzić kombinację nici/igły.

Błędy	Powód	Naprawa
Zrywanie górnej nici	Niewłaściwa kombinacja nici/igła.	Dopasować grubość igły i nici.
	Górne naprężenie zbyt wysokie.	Zmniejszyć naprężenie górnej nici.
	Niewłaściwe nawleczenie.	Nawlec maszynę ponownie.
	Niskiej jakości nici.	Używać markowych nici.
	Uszkodzona płytką ściegowa lub chwytacz.	- Skontaktować się z serwisem BERNINA w celu weryfikacji uszkodzenia. - Wymienić płytkę ściegową.
Zrywanie dolnej nici	Szpulka została niewłaściwie zamocowana.	- Wyjąć i ponownie nawlec dolną nić. → Nić powinna rozwijać się swobodnie.
	Szpulka została nawinięta niewłaściwie.	Sprawdzić szpulkę i nawlec maszynę poprawnie.
	Uszkodzony otwór w płytce ściegowej.	- Skontaktować się z serwisem BERNINA w celu weryfikacji uszkodzenia. - Wymienić płytkę ściegową.
	Igła krzywa lub tępa.	Wymienić igłę.
Łamanie igieł	Igła jest niewłaściwie nawleczona.	Wsunąć igłę w uchwyt igły płaską częścią do tyłu, maksymalnie do góry i dokręcić śrubę mocującą igłę.
	Materiał był ciągnięty.	Pozwolić maszynie prowadzić materiał.
	Materiał był popychany (dotyczy cięższych materiałów).	- Użyć odpowiednią stopkę (np. do jeansu) podczas szycia grubszych materiałów. - Używać narzędzia kompensacji wysokości podczas szycia przez grube szwy.
	Niskiej jakości nici, źle nawinięte lub z supełkami.	Używać markowych nici.
Maszyna nie włącza się	Maszyna nie jest włączona.	Włączyć maszynę przełącznikiem zasilania.
	Stopka jest podniesiona.	Opuścić stopkę.
	Maszyna nie jest podłączona.	Podłączyć maszynę do gniazdka zasilającego.
	Maszyna jest uszkodzona.	Prosimy o kontakt z serwisem bernette.
Nie działa oświetlenie wokół igielnicy ani nad wolnym ramieniem	Oświetlenie jest uszkodzone.	Prosimy o kontakt z serwisem bernette.



# Przegląd ściegów

Numer ściegu					Napężenie nici		Pozycja igły		
									
	Dziurka	4~6	0.3~0.5	2	4		V	V	V
-----	A	0	0.5~4	2	4	V	V	V	V
≡≡≡≡	S1_A	0	S1	2	4		V	V	V
	B	2~6	0.3~4	2	4	V	V	V	V
	S1_B	3~6	S1	2	4		V	V	V
	S2_B	3~6	S2	2	4		V	V	V
	C	3~6	0.5~2.5	2	4	V	V	V	V
	S1_C	3~6	S1	2	4		V	V	V
	S2_C	3~6	S2	2	4		V	V	V
	D	3~6	1~3	2	4	V	V	V	V
	S1_D	3~6	S1	2	4		V	V	V
	S2_D	3~6	S2	2	4		V	V	V
	E	3~6	0.5~1.5	2	4	V	V	V	V
	S1_E	3~6	S1	2	4		V	V	V
	S2_E	3~6	S2	2	4		V	V	V
	F	3~6	0.5~2	2	4	V	V	V	V
	S1_F	3~6	S1	2	4		V	V	V
	G	3~6	0.5~2	2	4	V	V	V	V
	S1_G	3~6	S1	2	4		V	V	V
	S2_G	3~6	S2	2	4		V	V	V

Numer ściegu					Napężenie nici		Pozycja igły		
									
..Λ..Λ..Λ.	H	3~6	1~2.5	2	4	V	V	V	V
///	S1_H	3~6	0.5~4	2	4		V	V	V
	I	3~6	0.5~2	2	4	V	V	V	V
	S1_I	3~6	S1	2	4		V	V	V
~V~V~V	J	3~6	1~2.5	2	4	V	V	V	V
	S1_J	3~6	S1	2	4		V	V	V
	K	3~6	0.5~1.5	2	4	V	V	V	V
	S1_K	3~6	S1	2	4		V	V	V
	S2_K	3~6	S2	2	4		V	V	V
	L	1~2.5	3~4	2	4		V	V	V





Dalszych informacji o swojej maszynie szukaj  
na [www.bernette.com](http://www.bernette.com) lub zeskanuj kod QR  
swoim telefonem.



[www.bernette.com/b05ACADEMY](http://www.bernette.com/b05ACADEMY)



[www.bernette.com/b05CRAFTER](http://www.bernette.com/b05CRAFTER)

5200105.0.16 / 021Q6K0101 | pl 2020-10  
© BERNINA International AG  
Steckborn CH, [www.berнина.com](http://www.berнина.com)