

Latitude 5440

Podręcznik użytkownika

Uwagi, przestrogi i ostrzeżenia

 **UWAGA:** Napis UWAGA oznacza ważną wiadomość, która pomoże lepiej wykorzystać komputer.

 **OSTRZEŻENIE:** Napis PRZESTROGA informuje o sytuacjach, w których występuje ryzyko uszkodzenia sprzętu lub utraty danych, i przedstawia sposoby uniknięcia problemu.

 **PRZESTROGA:** Napis OSTRZEŻENIE informuje o sytuacjach, w których występuje ryzyko uszkodzenia sprzętu, obrażeń ciała lub śmierci.

Rodzdział 1: Widoki komputera Latitude 5440.....	7
Prawa strona.....	7
Lewa strona.....	7
Góra.....	9
Wyświetlacz.....	10
Dół.....	11
Kod Service Tag.....	11
Wskaźnik LED naładowania i stanu baterii.....	12
Rodzdział 2: Konfigurowanie komputera Latitude 5440.....	13
Rodzdział 3: Dane techniczne komputera Latitude 5440.....	15
Wymiary i waga.....	15
Procesor.....	15
Chipset.....	18
System operacyjny.....	19
Pamięć.....	19
Porty zewnętrzne.....	19
Gniazda wewnętrzne.....	20
Ethernet.....	20
Moduł łączności bezprzewodowej.....	21
Moduł sieci WWAN.....	21
Audio.....	22
Podczas przechowywania.....	23
Klawiatura.....	23
Klawisze funkcji na klawiaturze.....	24
Kamera.....	25
Touchpad.....	26
Zasilacz.....	26
Bateria.....	27
Wyświetlacz.....	28
Czytnik linii papilarnych (opcjonalny).....	29
Czujnik.....	30
Jednostka GPU — zintegrowana.....	30
Karta graficzna — autonomiczna.....	30
Obsługa wyświetlaczy zewnętrznych.....	30
Zabezpieczenia sprzętowe.....	31
Czytnik kart smart.....	31
Bezdotykowy czytnik kart inteligentnych.....	31
Stykowy czytnik kart smart.....	33
Środowisko systemu operacyjnego i pamięci masowej.....	33
Zasady pomocy technicznej firmy Dell.....	34
ComfortView Plus.....	34
Korzystanie z zasuwki kamery.....	34

Dell Optimizer.....	35
Rodział 4: Serwisowanie komputera.....	36
Instrukcje dotyczące bezpieczeństwa.....	36
Przed przystąpieniem do serwisowania komputera.....	36
Zalecenia dotyczące bezpieczeństwa.....	37
Zabezpieczenie przed wyładowaniem elektrostatycznym.....	38
Zestaw serwisowy ESD.....	38
Transportowanie wrażliwych elementów.....	39
Po zakończeniu serwisowania komputera.....	39
BitLocker.....	39
Zalecane narzędzia.....	40
Wykaz śrub.....	40
Główne elementy komputera Latitude 5440.....	41
Rodział 5: Wymontowywanie i instalowanie modułów wymienianych samodzielnie przez klienta (CRU).....	44
Uchwyt karty SIM.....	44
Wymontowywanie tacy karty SIM.....	44
Instalowanie tacy karty SIM.....	45
pokrywa dolna.....	46
Wymontowywanie pokrywy dolnej.....	46
Instalowanie pokrywy dolnej.....	48
Moduły pamięci.....	49
Wymontowywanie modułu pamięci.....	49
Instalowanie modułu pamięci.....	50
Dysk SSD.....	51
Wymontowywanie dysku SSD M.2 2230.....	51
Instalowanie dysku SSD M.2 2230.....	51
karta sieci bezprzewodowej.....	52
Wymontowywanie karty sieci bezprzewodowej.....	52
Instalowanie karty sieci bezprzewodowej.....	53
Karta bezprzewodowej sieci rozległej (WWAN).....	55
Wymontowywanie karty sieci WWAN.....	55
Instalowanie karty sieci WWAN.....	57
Wentylator.....	60
Wymontowywanie wentylatora.....	60
Instalowanie wentylatora.....	61
Rodział 6: Wymontowywanie i instalowanie modułów wymienianych na miejscu (FRU).....	63
Akumulator.....	63
Środki ostrożności dotyczące baterii litowo-jonowej.....	63
Wymontowywanie baterii.....	64
Instalowanie baterii.....	64
Bateria pastylkowa.....	65
Wymontowywanie baterii pastylkowej.....	65
Instalowanie baterii pastylkowej.....	66
Radiator.....	67
Wymontowywanie radiatora — dotyczy komputerów wyposażonych w zintegrowaną kartę graficzną.....	67

Instalowanie radiatora — dotyczy komputerów wyposażonych w zintegrowaną kartę graficzną.....	70
Wymontowywanie radiatora — dotyczy komputerów wyposażonych w autonomiczną kartę graficzną.....	72
Instalowanie radiatora — dotyczy komputerów wyposażonych w autonomiczną kartę graficzną.....	73
Głośniki.....	74
Wymontowywanie głośników.....	74
Instalowanie głośników.....	75
Zestaw ramy montażowej.....	76
Wymontowywanie zestawu ramy montażowej.....	76
Instalowanie zestawu ramy montażowej.....	77
Zestaw wyświetlacza.....	78
Wymontowywanie zestawu wyświetlacza.....	78
Instalowanie zestawu wyświetlacza.....	82
Ramka wyświetlacza.....	87
Wymontowywanie ramki wyświetlacza.....	87
Instalowanie ramki wyświetlacza.....	87
Panel wyświetlacza.....	88
Wymontowywanie panelu wyświetlacza.....	88
Instalowanie panelu wyświetlacza.....	90
Moduł kamery.....	92
Wymontowywanie modułu kamery.....	92
Instalowanie modułu kamery.....	93
Zawiasy wyświetlacza.....	94
Wymontowywanie zawiasów wyświetlacza.....	94
Instalowanie zawiasów wyświetlacza.....	94
Kabel wyświetlacza.....	95
Wymontowywanie kabla wyświetlacza.....	95
Instalowanie kabla wyświetlacza.....	97
Pokrywa tylna wyświetlacza.....	99
Wymontowywanie pokrywy tylnej wyświetlacza.....	99
Instalowanie pokrywy tylnej wyświetlacza.....	100
Płyta główna.....	101
Wymontowywanie płyty głównej.....	101
Instalowanie płyty głównej.....	103
Czytnik kart smart.....	105
Wymontowywanie czytnika kart smart.....	105
Instalowanie czytnika kart smart.....	106
Płyta przycisku zasilania.....	107
Wymontowywanie płyty przycisku zasilania.....	107
Instalowanie płyty przycisku zasilania.....	108
Klawiatura.....	109
Wymontowywanie klawiatury.....	109
Instalowanie klawiatury.....	112
Zestaw podpórki na nadgarstek.....	113
Wymontowywanie zestawu podpórki na nadgarstek.....	113
Instalowanie zestawu podpórki na nadgarstek.....	114
Zaślepka gniazda karty SIM.....	115
Wymontowywanie zaślepki gniazda karty SIM.....	115
Instalowanie zaślepki gniazda karty SIM.....	116

Rodzdział 7: Oprogramowanie..... 118

System operacyjny.....	118
Sterowniki i pliki do pobrania.....	118
Rodzdział 8: Konfiguracja systemu BIOS.....	119
Uruchamianie programu konfiguracji systemu BIOS.....	119
Klawisze nawigacji.....	119
Menu jednorazowego rozruchu.....	119
Opcje konfiguracji systemu.....	120
Aktualizowanie systemu BIOS.....	131
Aktualizowanie systemu BIOS w systemie Windows.....	131
Aktualizowanie systemu BIOS w środowiskach Linux i Ubuntu.....	131
Aktualizowanie systemu BIOS przy użyciu napędu USB w systemie Windows.....	131
Aktualizowanie systemu BIOS z menu jednorazowego rozruchu pod klawiszem F12.....	132
Hasło systemowe i hasło konfiguracji systemu.....	132
Przypisywanie hasła konfiguracji systemu.....	132
Usuwanie lub zmienianie hasła systemowego i hasła konfiguracji systemu.....	133
Czyszczenie ustawień CMOS.....	133
Czyszczenie hasła systemowego i hasła systemu BIOS (konfiguracji systemu).....	134
Anulowanie alertu naruszenia obudowy.....	134
Rodzdział 9: Rozwiązywanie problemów.....	137
Postępowanie ze spęczniałymi bateriami litowo-jonowymi.....	137
Znajdowanie kodu Service Tag lub kodu obsługi ekspresowej komputera Dell.....	137
Dell SupportAssist — przedrozruchowy test diagnostyczny wydajności systemu.....	138
Uruchamianie przedrozruchowego testu diagnostycznego wydajności systemu SupportAssist.....	138
Wbudowany autotest (BIST).....	138
M-BIST.....	138
Test lampki LCD szyny zasilania (L-BIST).....	139
Wbudowany autotest wyświetlacza LCD (BIST).....	139
Systemowe lampki diagnostyczne.....	140
Przywracanie systemu operacyjnego.....	141
Resetowanie zegara czasu rzeczywistego (RTC).....	141
Opcje nośników kopii zapasowych oraz odzyskiwania danych.....	141
Cykl zasilania Wi-Fi.....	141
Rozładowywanie ładunków elektrostatycznych (twardy reset).....	142
Rodzdział 10: Uzyskiwanie pomocy i kontakt z firmą Dell.....	143

Widoki komputera Latitude 5440

Prawa strona



1. Uniwersalne gniazdo audio

Umożliwia podłączenie słuchawek lub zestawu słuchawkowego (słuchawek i mikrofonu).

2. Port USB 3.2 pierwszej generacji z funkcją PowerShare

Służy do podłączania urządzeń, takich jak zewnętrzne urządzenia pamięci masowej i drukarki.

Zapewnia szybkość transferu danych do 5 Gb/s. Port z funkcją PowerShare umożliwia ładowanie urządzeń USB nawet wtedy, kiedy komputer jest wyłączony.

UWAGA: Jeżeli komputer jest wyłączony lub jest w stanie hibernacji, należy podłączyć zasilacz, aby naładować urządzenia korzystające z portu PowerShare. Funkcję tę należy włączyć w programie konfiguracji BIOS.

UWAGA: Niektóre urządzenia USB mogą nie być ładowane, gdy komputer jest wyłączony lub w trybie uśpienia. Aby w takich przypadkach naładować urządzenie, należy włączyć komputer.

3. Złącze HDMI

Umożliwia podłączanie telewizora, zewnętrznego wyświetlacza lub innego urządzenia z wejściem HDMI. Zapewnia wyjście wideo i audio.

4. Gniazdo kabla zabezpieczającego

Umożliwia podłączenie kabla zabezpieczającego, służącego do ochrony komputera przed kradzieżą.

Lewa strona

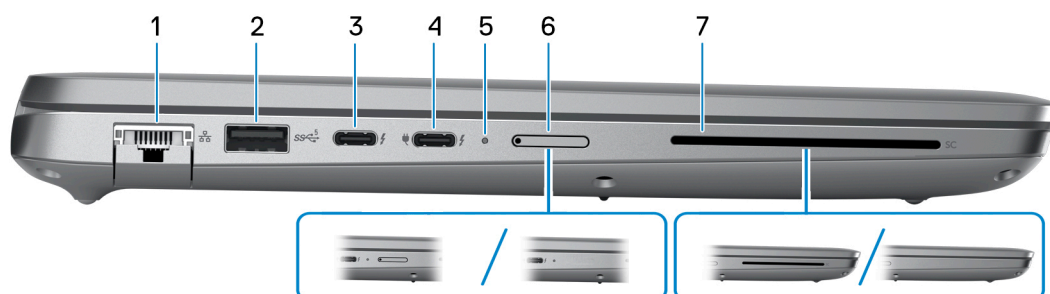

1. Złącze sieciowe

Umożliwia podłączenie komputera do routera lub modemu szerokopasmowego kablem Ethernet (RJ45) w celu nawiązania łączności z siecią lokalną lub z Internetem o prędkości 10/100/1000 Mb/s.

2. Port USB 3.2 pierwszej generacji

Służy do podłączania urządzeń, takich jak zewnętrzne urządzenia pamięci masowej i drukarki. Zapewnia szybkość transferu danych do 5 Gb/s.

3. Port Thunderbolt 4.0 z obsługą trybu alternatywnego DisplayPort / USB Type-C / USB4 / funkcji Power Delivery

Obsługuje standardy USB4, DisplayPort 1.4 i Thunderbolt 4, a ponadto umożliwia podłączenie wyświetlacza zewnętrznego za pomocą adaptera. Zapewnia transfer danych z prędkością do 40 Gb/s w przypadku interfejsów USB4 oraz Thunderbolt 4.

UWAGA: Stację dokującą Dell można podłączyć do jednego z dwóch portów Thunderbolt 4. Więcej informacji można znaleźć w zasobach bazy wiedzy pod adresem www.dell.com/support.

UWAGA: Do podłączenia do urządzenia DisplayPort wymagany jest adapter USB Type-C/DisplayPort (sprzedawany osobno).

UWAGA: Złącza USB4 są również zgodne ze standardami USB 3.2, USB 2.0 i Thunderbolt 3.

UWAGA: Standard Thunderbolt 4 umożliwia podłączenie dwóch wyświetlaczy 4K lub jednego wyświetlacza 8K.

4. Port Thunderbolt 4.0 z obsługą trybu alternatywnego DisplayPort / USB Type-C / USB4 / funkcji Power Delivery

Obsługuje standardy USB4, DisplayPort 1.4 i Thunderbolt 4, a ponadto umożliwia podłączenie wyświetlacza zewnętrznego za pomocą adaptera. Zapewnia transfer danych z prędkością do 40 Gb/s w przypadku interfejsów USB4 oraz Thunderbolt 4.

UWAGA: Stację dokującą Dell można podłączyć do jednego z dwóch portów Thunderbolt 4. Więcej informacji można znaleźć w zasobach bazy wiedzy pod adresem www.dell.com/support.

UWAGA: Do podłączenia do urządzenia DisplayPort wymagany jest adapter USB Type-C/DisplayPort (sprzedawany osobno).

UWAGA: Złącza USB4 są również zgodne ze standardami USB 3.2, USB 2.0 i Thunderbolt 3.

UWAGA: Standard Thunderbolt 4 umożliwia podłączenie dwóch wyświetlaczy 4K lub jednego wyświetlacza 8K.

5. Lampka zasilania i stanu baterii

Wskazuje stan zasilania i stan baterii komputera.

Ciągłe białe światło — zasilacz jest podłączony, a bateria jest ładowana.

Ciągłe bursztynowe światło — poziom naładowania baterii jest niski lub bardzo niski.

Wyłączona — bateria jest całkowicie naładowana.

UWAGA: W niektórych modelach komputera lampka zasilania i stanu baterii służy również do diagnostyki systemu. Aby uzyskać więcej informacji, zapoznaj się z sekcją *Rozwiązywanie problemów w Instrukcji serwisowej*.

6. Gniazdo karty nano-SIM (opcjonalne)

Włóż kartę nano-SIM, aby nawiązać połączenie z mobilną siecią szerokopasmową.

7. Czytnik kart inteligentnych (opcjonalny)

Używanie kart Smart Card umożliwia uwierzytelnianie w sieciach firmowych.



1. Touchpad

Przesuń palcem po touchpadzie, aby poruszać wskaźnikiem myszy. Dotknij, aby kliknąć lewym przyciskiem myszy, i dotknij dwoma palcami, aby kliknąć prawym przyciskiem myszy.

2. Bezdotykowy czytnik kart smart / NFC (opcjonalny)

Umożliwia dostęp bezdotykowy za pomocą kart w sieciach firmowych.

3. Przycisk zasilania z opcjonalnym czytnikiem linii papilarnych

Naciśnij, aby włączyć komputer, jeśli jest wyłączony, w trybie uśpienia lub hibernacji.

Kiedy komputer jest włączony, naciśnij przycisk zasilania, aby przełączyć komputer w stan uśpienia; naciśnij i przytrzymaj przycisk zasilania przez 10 sekund, aby wymusić wyłączenie komputera.

Jeśli przycisk zasilania jest wyposażony w czytnik linii papilarnych, połóż palec na przycisku zasilania i przytrzymaj go, aby się zalogować.

i UWAGA: Kontrolka stanu zasilania na przycisku zasilania jest dostępna tylko w komputerach bez czytnika linii papilarnych. Komputery wyposażone w czytnik linii papilarnych zintegrowany z przyciskiem zasilania nie mają lampki stanu na przycisku zasilania.

i UWAGA: Sposób działania przycisku zasilania w systemie Windows można dostosować.

Wyświetlacz



1. Mikrofon lewy

Wejście dźwięku wysokiej jakości. Umożliwia nagrywanie dźwięku i prowadzenie rozmów.

2. Nadajnik podczerwieni (opcjonalnie)

Emituje promieniowanie podczerwone, który umożliwia wykrywanie i śledzenie ruchu za pomocą kamery.

3. Kamera podczerwieni (opcjonalna)

Zwiększa bezpieczeństwo po uwierzytelnieniu w systemie rozpoznawania twarzy Windows Hello.

4. Osłona kamery

Aby wyłączyć lub wyłączyć kamerę, przesunij osłonę kamery.

5. Kamera

Umożliwia prowadzenie czatów wideo, robienie zdjęć i nagrywanie filmów.

6. Lampka stanu kamery

Świeci, gdy kamera jest w użyciu.

7. Czujnik oświetlenia otoczenia

Czujnik wykrywa natężenie światła otoczenia i automatycznie dostosowuje jasność ekranu.

8. Mikrofon prawy

Wejście dźwięku wysokiej jakości. Umożliwia nagrywanie dźwięku i prowadzenie rozmów.

Dół

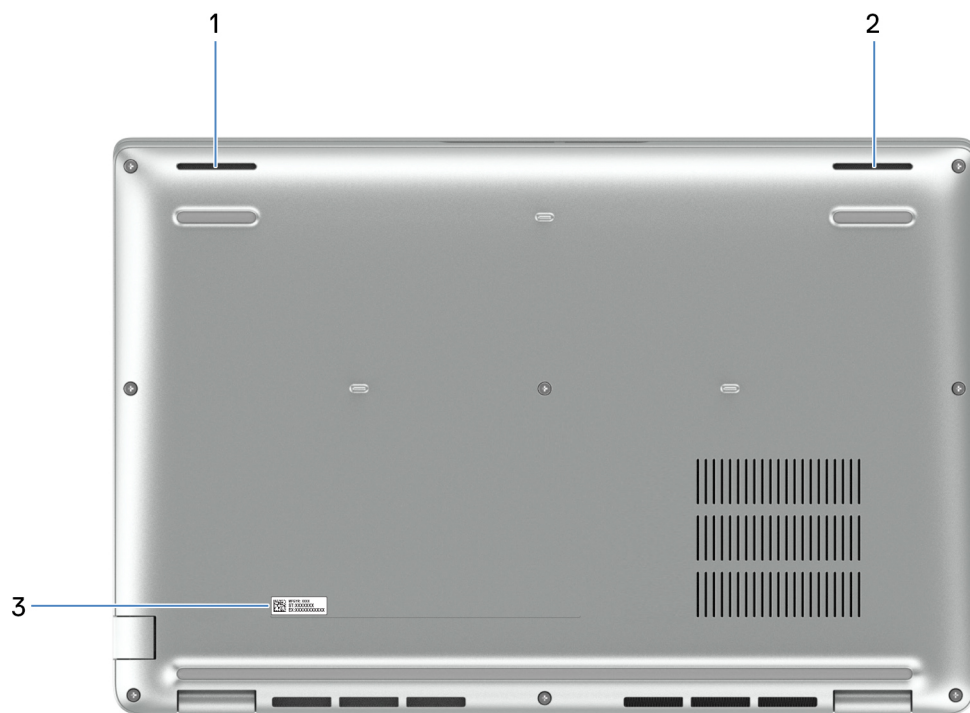

1. Głośnik lewy

Wyjście dźwięku.

2. Głośnik prawy

Wyjście dźwięku.

3. Etykieta z kodem Service Tag

Kod Service Tag jest unikatowym identyfikatorem alfanumerycznym, który umożliwia pracownikom serwisowym firmy Dell identyfikowanie podzespołów sprzętowych w komputerach klientów i uzyskiwanie dostępu do informacji o gwarancji.

Kod Service Tag

Kod Service Tag jest unikalnym, alfanumerycznym identyfikatorem, który umożliwia pracownikom serwisowym firmy Dell identyfikowanie składników sprzętowych w komputerach klientów i uzyskiwanie dostępu do informacji o gwarancji.

Konfigurowanie komputera Latitude 5440

Informacje na temat zadania

UWAGA: W zależności od zamówionej konfiguracji posiadany komputer może wyglądać nieco inaczej niż na ilustracjach w tym dokumencie.

Kroki

1. Podłącz zasilacz i naciśnij przycisk zasilania.



UWAGA: W czasie transportu bateria może przejść w tryb oszczędzania energii, aby uniknąć rozładowania. Przy pierwszym włączaniu komputera upewnij się, że jest do niego podłączony zasilacz.

2. Kończenie konfiguracji systemu operacyjnego.

System Ubuntu:

Postępuj zgodnie z instrukcjami wyświetlanymi na ekranie, aby ukończyć konfigurowanie. Więcej informacji na temat instalowania i konfigurowania systemu Ubuntu można znaleźć w bazie wiedzy pod adresem www.dell.com/support.

System Windows:

Postępuj zgodnie z instrukcjami wyświetlanymi na ekranie, aby ukończyć konfigurowanie. Firma Dell zaleca wykonanie następujących czynności podczas konfigurowania:







- Połączenie z siecią w celu aktualizowania systemu Windows.

UWAGA: Jeśli nawiązujesz połączenie z zabezpieczoną siecią bezprzewodową, po wyświetleniu monitu wprowadź hasło dostępu do sieci.

- Po połączeniu z Internetem zaloguj się na konto Microsoft lub je utwórz. Jeśli nie masz połączenia z Internetem, utwórz konto offline.
- Na ekranie **Wsparcie i ochrona** wprowadź swoje dane kontaktowe.

3. Zlokalizuj aplikacje firmy Dell w menu Start systemu Windows i użyj ich — zalecane.

Tabela 2. Odszukaj aplikacje firmy Dell

Zasoby	Opis
	<p>Dell Product Registration</p> <p>Zarejestruj swój komputer firmy Dell.</p>
	<p>Dell Help & Support</p> <p>Dostęp do pomocy i wsparcia dla komputera.</p>
	<p>SupportAssist</p> <p>SupportAssist to inteligentna technologia, która dba o to, by komputer działał jak najlepiej. Usuwa wirusy, wykrywa problemy, optymalizuje ustawienia i powiadamia o potrzebnych aktualizacjach. Proaktywnie monitoruje kondycję podzespołów i oprogramowania komputera. W razie wykrycia problemu potrzebne informacje o stanie systemu są wysyłane do firmy Dell, aby można było zacząć rozwiązywanie problemów. Narzędzie SupportAssist jest fabrycznie zainstalowane na większości urządzeń Dell z systemem operacyjnym Windows. Więcej informacji można znaleźć w <i>podręcznikach użytkownika aplikacji SupportAssist for Business PCs</i> pod adresem www.dell.com/support/home/product-support/product/supportassist-business-pcs/docs.</p> <p> UWAGA: W aplikacji SupportAssist kliknij datę wygaśnięcia gwarancji, aby ją odnowić lub uaktualnić.</p>
	<p>Dell Update</p> <p>Aktualizuje komputer poprawkami krytycznymi i instaluje najnowsze sterowniki urządzeń po ich udostępnieniu. Więcej informacji na temat korzystania z aplikacji Dell Update można znaleźć w przewodnikach po produktach i dokumentach z licencjami innych firm pod adresem www.dell.com/support.</p>
	<p>Dell Digital Delivery</p> <p>Służy do pobierania aplikacji, które zostały zakupione, ale nie są fabrycznie zainstalowane w komputerze. Więcej informacji na temat korzystania z usługi Dell Digital Delivery można znaleźć w bazie wiedzy pod adresem www.dell.com/support.</p>

Dane techniczne komputera Latitude 5440

Wymiary i waga

W poniższej tabeli przedstawiono informacje o wymiarach (wysokość, szerokość, głębokość) i wadze komputera Latitude 5440.

Tabela 3. Wymiary i waga

Opis	Wartości
Wysokość:	
Wysokość z przodu	19,06 mm (0,75")
Wysokość z tyłu	21,04 mm (0,83")
Szerokość	321,35 mm (12,65")
Głębokość	212 mm (8,35")
Waga  UWAGA: Waga komputera zależy od zamówionej konfiguracji oraz od pewnych zmiennych produkcyjnych.	1,39 kg (3,06 funta)

Processor

W poniższej tabeli przedstawiono informacje o procesorach obsługiwanych przez komputer Latitude 5440.

Tabela 4. Procesor



Opis	Opcja 1	Opcja 2	Opcja 3	Opcja 4
Typ procesora	Intel Core i3-1315U trzynastej generacji	Intel Core i5-1335U trzynastej generacji	Intel Core i5-1345U trzynastej generacji z technologią vPro	Intel Core i7-1355U trzynastej generacji
Moc procesora	15 W	15 W	15 W	15 W
Łączna liczba rdzeni procesora	6	10	10	10
Rdzenie zoptymalizowane pod kątem wydajności	2	2	2	2
Rdzenie zoptymalizowane pod kątem efektywności	4	8	8	8
Łączna liczba wątków procesora	8	12	12	12
 UWAGA: Technologia Intel Hyper-Threading jest dostępna tylko dla rdzeni zoptymalizowanych pod kątem wydajności.				
Szybkość procesora	Do 4,50 GHz	Do 4,60 GHz	Do 4,70 GHz	Do 5 GHz
Rdzenie zoptymalizowane pod kątem wydajności — częstotliwość				
Podstawowa częstotliwość procesora	1,20 GHz	1,30 GHz	1,60 GHz	1,70 GHz
Maksymalna częstotliwość w trybie Turbo	4,50 GHz	4,60 GHz	4,70 GHz	5 GHz
Rdzenie zoptymalizowane pod kątem efektywności — częstotliwość				
Podstawowa częstotliwość procesora	0,90 GHz	0,90 GHz	1,20 GHz	1,20 GHz
Maksymalna częstotliwość w trybie Turbo	3,30 GHz	3,40 GHz	3,50 GHz	3,70 GHz
Pamięć podręczna procesora	10 MB	12 MB	12 MB	12 MB
Zintegrowana karta graficzna	Intel UHD Graphics	Intel Iris Xe Graphics	Intel Iris Xe Graphics	Intel Iris Xe Graphics

Tabela 5. Procesor

Opis	Opcja 5	Opcja 6	Opcja 7	Opcja 8
Typ procesora	Intel Core i7-1365U trzynastej generacji z technologią vPro	Intel Core i5-1340P trzynastej generacji	Intel Core i5-1350P vPro trzynastej generacji	Intel Core i7-1370P vPro trzynastej generacji
Moc procesora	15 W	28 W	28 W	28 W
Łączna liczba rdzeni procesora	10	12	12	14
Rdzenie zoptymalizowane pod kątem wydajności	2	4	4	6
Rdzenie zoptymalizowane pod kątem efektywności	8	8	8	8
Łączna liczba wątków procesora	12	16	16	20
i UWAGA: Technologia Intel® Hyper-Threading jest dostępna tylko dla rdzeni zoptymalizowanych pod kątem wydajności				
Szybkość procesora	Do 5,20 GHz	Do 4,60 GHz	Do 4,70 GHz	Do 5,20 GHz
Rdzenie zoptymalizowane pod kątem wydajności — częstotliwość				
Podstawowa częstotliwość procesora	1,80 GHz	1,90 GHz	1,90 GHz	1,90 GHz
Maksymalna częstotliwość w trybie Turbo	5,20 GHz	4,60 GHz	4,70 GHz	5,20 GHz
Rdzenie zoptymalizowane pod kątem efektywności — częstotliwość				
Podstawowa częstotliwość procesora	1,30 GHz	1,40 GHz	1,40 GHz	1,40 GHz
Maksymalna częstotliwość w trybie Turbo	3,90 GHz	3,40 GHz	3,50 GHz	3,90 GHz
Pamięć podręczna procesora	12 MB	12 MB	12 MB	24 MB
Zintegrowana karta graficzna	Intel Iris Xe Graphics	Intel Iris Xe Graphics	Intel Iris Xe Graphics	Intel Iris Xe Graphics

Tabela 6. Procesor

Opis	Opcja 9	Opcja 10	Opcja 11	
Typ procesora	Intel Core i5-1235U dwunastej generacji	Intel Core i5-1245U vPro dwunastej generacji	Intel Core i7-1265U vPro dwunastej generacji	
Moc procesora	15 W	15 W	15 W	
Łączna liczba rdzeni procesora	10	10	10	
Rdzenie zoptymalizowane pod kątem wydajności	2	2	2	
Rdzenie zoptymalizowane pod kątem efektywności	8	8	8	
Łączna liczba wątków procesora	12	12	12	
 UWAGA: Technologia Intel® Hyper-Threading jest dostępna tylko dla rdzeni zoptymalizowanych pod kątem wydajności				
Szybkość procesora	Do 4,40 GHz	Do 4,40 GHz	Do 4,80 GHz	
Rdzenie zoptymalizowane pod kątem wydajności — częstotliwość				
	Podstawowa częstotliwość procesora	1,30 GHz	1,60 GHz	1,80 GHz
	Maksymalna częstotliwość w trybie Turbo	4,40 GHz	4,40 GHz	4,80 GHz
Rdzenie zoptymalizowane pod kątem efektywności — częstotliwość				
	Podstawowa częstotliwość procesora	0,90 GHz	1,20 GHz	1,30 GHz
	Maksymalna częstotliwość w trybie Turbo	3,30 GHz	3,30 GHz	3,60 GHz
Pamięć podręczna procesora	12 MB	12 MB	12 MB	
Zintegrowana karta graficzna	Intel Iris Xe Graphics	Intel Iris Xe Graphics	Intel Iris Xe Graphics	

Chipset

W poniższej tabeli przedstawiono informacje na temat chipsetu obsługiwane przez komputer Latitude 5440.

Tabela 7. Chipset

Opis	Wartości
Chipset	Zintegrowany w procesorze
Procesor	<ul style="list-style-type: none"> Intel Core i5/i7 dwunastej generacji Intel Core i3/i5/i7 trzynastej generacji
Przepustowość magistrali DRAM	64 bity

Tabela 7. Chipset (cd.)

Opis	Wartości
Pamięć Flash EPROM	Do 64 MB
Magistrala PCIe	Maksymalnie czwarta generacja

System operacyjny

Komputer Latitude 5440 obsługuje następujące systemy operacyjne:

- Windows 11 Home, 64-bitowy
- Windows 11 Pro, 64-bitowy
- Starsza wersja systemu Microsoft Windows 11 Pro (obraz Windows 10 Pro FI + Windows 11 Pro DPK)
- Ubuntu 22.04 LTS (wersja 64-bitowa)

Pamięć

W poniższej tabeli przedstawiono specyfikacje pamięci komputera Latitude 5440.

Tabela 8. Specyfikacje pamięci

Opis	Wartości
Gniazda pamięci	Dwa gniazda SODIMM
Typ pamięci	<ul style="list-style-type: none"> • Dwukanałowa pamięć DDR4 • Dwukanałowa pamięć DDR5
Szybkość pamięci	<ul style="list-style-type: none"> • 3200 MT/s • 4800 MT/s
Maksymalna konfiguracja pamięci	64 GB
Minimalna konfiguracja pamięci	8 GB
Rozmiar pamięci na gniazdo	8 GB, 16 GB lub 32 GB
Obsługiwane konfiguracje pamięci	<ul style="list-style-type: none"> • 8 GB, 1 x 8 GB, DDR4, 3200 MT/s, jednokanałowa • 16 GB, 2 x 8 GB, DDR4, 3200 MT/s, pamięć dwukanałowa • 16 GB, 1 x 16 GB, DDR4, 3200 MT/s, pamięć jednokanałowa • 32 GB, 2 x 16 GB, DDR4, 3200 MT/s, pamięć dwukanałowa • 64 GB, 2 x 32 GB, DDR4, 3200 MT/s, pamięć dwukanałowa • 8 GB, 1 x 8 GB, DDR5, 4800 MT/s, pamięć jednokanałowa • 16 GB, 2 x 8 GB, DDR5, 4800 MT/s, pamięć dwukanałowa • 16 GB, 1 x 16 GB, DDR5, 4800 MT/s, pamięć jednokanałowa • 32 GB, 2 x 16 GB, DDR5, 4800 MT/s, pamięć dwukanałowa • 64 GB, 2 x 32 GB, DDR5, 4800 MT/s, pamięć dwukanałowa

Porty zewnętrzne

Poniższa tabela zawiera listę portów zewnętrznych komputera Latitude 5440.

Tabela 9. Porty zewnętrzne

Opis	Wartości
Port sieciowy	Jeden port RJ45
Porty USB	<ul style="list-style-type: none"> Dwa porty Thunderbolt 4 z obsługą trybu alternatywnego DisplayPort / USB Type-C / USB 4 / funkcji Power Delivery UWAGA: Do tego portu można podłączyć stację dokującą Dell. Więcej informacji można znaleźć w zasobach bazy wiedzy pod adresem www.dell.com/support. Jeden port USB 3.2 pierwszej generacji z funkcją PowerShare Jeden port USB 3.2 pierwszej generacji
Port audio	Jedno gniazdo uniwersalne audio
Port wideo	Jeden port HDMI 2.0
Czytnik kart pamięci	Jedno gniazdo czytnika kart smart (opcjonalnie)
Port zasilacza	Obsługiwane przez port USB Type-C
Gniazdo kabla zabezpieczającego	Jedno gniazdo linki zabezpieczającej (blokada klinowa)
Gniazdo karty SIM	Gniazdo karty nano-SIM (opcjonalne)

Gniazda wewnętrzne

W poniższej tabeli przedstawiono wewnętrzne gniazda komputera Latitude 5440.

Tabela 10. Gniazda wewnętrzne

Opis	Wartości
M.2	<ul style="list-style-type: none"> Jedno gniazdo M.2 2230 na hybrydową kartę Wi-Fi i Bluetooth Jedno gniazdo M.2 2230 na dysk SSD Jedno gniazdo M.2 3042/3052 na moduł sieci WWAN (opcjonalnie) <p>UWAGA: Aby dowiedzieć się więcej na temat cech różnych typów kart M.2, przeszukaj bazę wiedzy pod adresem www.dell.com/support.</p>

Ethernet

W poniższej tabeli przedstawiono specyfikacje przewodowej karty lokalnej sieci komputerowej (LAN) Ethernet komputera Latitude 5440.

Tabela 11. Ethernet — specyfikacje

Opis	Wartości
Numer modelu	<ul style="list-style-type: none"> Intel Jacksonville I219-LM 10/100/Gb (1000BASE-T) dla konfiguracji vPRO Intel Jacksonville I219-V 10/100/Gb (1000BASE-T) dla konfiguracji innych niż vPRO
Szybkość przesyłania danych	10/100/1000 Mb/s

Moduł łączności bezprzewodowej

W poniższej tabeli wyszczególniono moduły bezprzewodowej sieci lokalnej (WLAN) obsługiwane przez komputer Latitude 5440.

Tabela 12. Specyfikacje modułu sieci bezprzewodowej

Opis	Opcja 1	Opcja 2
Numer modelu	Realtek RTL8852BE	Intel AX211
Szybkość przesyłania danych	Do 1201 Mb/s	Do 2400 Mb/s
Obsługiwane pasma częstotliwości	2,4 GHz/5 GHz	2,4 GHz / 5 GHz / 6 GHz
Standardy bezprzewodowe	<ul style="list-style-type: none"> • Wi-Fi 802.11a/b/g • Wi-Fi 4 (Wi-Fi 802.11n) • Wi-Fi 5 (Wi-Fi 802.11ac) • Wi-Fi 6 (Wi-Fi 802.11ax) 	<ul style="list-style-type: none"> • Wi-Fi 802.11a/b/g • Wi-Fi 4 (Wi-Fi 802.11n) • Wi-Fi 5 (Wi-Fi 802.11ac) • Wi-Fi 6E (Wi-Fi 802.11ax) <p>UWAGA: Karta Wi-Fi 6 jest obsługiwana w regionach, w których sieć Wi-Fi 6E jest niedostępna.</p>
Szyfrowanie	<ul style="list-style-type: none"> • 64-/128-bitowe WEP • AES-CCMP • TKIP 	<ul style="list-style-type: none"> • 64-/128-bitowe WEP • AES-CCMP • TKIP
Karta sieci bezprzewodowej Bluetooth	Bluetooth 5.3	Bluetooth 5.3
	<p>UWAGA: Wersja karty sieci bezprzewodowej Bluetooth może się różnić w zależności od systemu operacyjnego zainstalowanego w komputerze.</p>	

Moduł sieci WWAN

W tabeli poniżej przedstawiono listę modułów bezprzewodowej sieci WWAN obsługiwanych przez komputer Latitude 5440.

Tabela 13. Specyfikacje modułu sieci WWAN

Opis	Opcja 1	Opcja 2
Numer modelu	4G DW5823e, Intel XMM 7560R+ Global LTE-Advanced, CAT16	5G DW5931e, Intel 5G 5000 Global Gigabit NR/LTE, 3GPP — wydanie 15
Rodzaj obudowy	M.2 3042 Key-B	M.2 3042 Key-B
Interfejs hosta	PCIe Gen 2	PCIe Gen3
Standard sieci	LTE FDD/TDD, WCDMA/HSPA+, GPS/GLONASS/BDS/Galileo	LTE FDD/TDD, WCDMA/HSPA+, GNSS/Beidou NR FR1 (Sub6) FDD/TDD, LTE FDD/TDD, WCDMA/HSPA+, GPS/GLONASS/Galileo/BDS/QZSS
Szybkość przesyłania danych	<ul style="list-style-type: none"> • Pobieranie do 1 Gb/s (CAT16) • Wysyłanie do 150 Mb/s 	<ul style="list-style-type: none"> • SA: pobieranie 4,67 Gb/s, wysyłanie 1,25 Gb/s • NSA: pobieranie 3,74 Gb/s, wysyłanie 700 Mb/s • LTE: pobieranie 1,6 Gb/s (CAT19), wysyłanie 150 Mb/s

Tabela 13. Specyfikacje modułu sieci WWAN (cd.)

Opis	Opcja 1	Opcja 2
		<ul style="list-style-type: none"> UMTS: pobieranie 384 Kb/s, wysyłanie 384 Kb/s; DC-HSPA+: pobieranie 42 Mb/s, (CAT24), wysyłanie 11,5 Mb/s (CAT7)
Zakresy częstotliwości pracy	<ul style="list-style-type: none"> LTE (B1, B2, B3, B4, B5, B7, B8, B12, B13, B14, B17, B18, B19, B20, B25, B26, B28, B29, B30, B32, B34, B38, B39, B40, B41 (HPUE), B42, B43, B46 (tylko odbiornik), B48, B66, B71 WCDMA/HSPA+ (1, 2, 4, 5, 8) 	<ul style="list-style-type: none"> NR (n1, n2, n3, n5, n7, n8, n20, n25, n28, n30, n38, n40, n41, n48, n66, n71, n77, n78, n79) LTE (B1, B2, B3, B4, B5, B7, B8, B12, B13, B14, B17, B18, B19, B20, B25, B26, B28, B29, B30, B32, B34, B38, B39, B40, B41, B42, B43, B46, B48, B66, B71) WCDMA/HSPA+ (1, 2, 4, 5, 8)
Zasilacz	Prąd stały: od 3,135 V do 4,4 V, standardowo 3,3 V	Prąd stały: od 3,135 V do 4,40 V, standardowo 3,30 V
Karta SIM	Obsługiwana przez zewnętrzne gniazdo karty SIM	Obsługiwana przez zewnętrzne gniazdo karty SIM
Moduł eSIM z dwoma kartami SIM (DSSA)	Obsługiwane	Obsługiwane
Różnicowanie anteny	Obsługiwane	Obsługiwane
Włączenie/wyłączenie modułów radiowych	Obsługiwane	Obsługiwane
Wybudzanie na sygnał WLAN	Obsługiwane	Obsługiwane
Temperatura	<ul style="list-style-type: none"> Temperatura podczas pracy: od -10°C do 55°C Rozszerzony zakres temperatur podczas pracy: od -20°C do 65°C 	<ul style="list-style-type: none"> Temperatura podczas pracy: od -10°C do 55°C (od 14°F do 131°F) Temperatura podczas pracy (zakres rozszerzony): od -30°C do 75°C (od -22°F do 167°F) Temperatura przechowywania: od -40°C do 85°C (od -40°F do 185°F)
Złącze anteny	<ul style="list-style-type: none"> Antena główna WWAN x4 Obsługa rozwiązania MIMO 4x4 	<ul style="list-style-type: none"> Antena główna WWAN x4 Obsługa rozwiązania MIMO 4x4
<p> UWAGA: Aby uzyskać instrukcje znajdowania numeru IMEI (International Mobile Station Equipment Identity) komputera, zapoznaj się z artykułem z bazy wiedzy pod adresem www.dell.com/support.</p>		

Audio

W poniższej tabeli przedstawiono dane techniczne dźwięku komputera Latitude 5440.

Tabela 14. Dane techniczne audio

Opis	Wartości
Kontroler audio	Realtek Waves, MaxxAudio 12.0
Konwersja stereo	Obsługiwane
Wewnętrzny interfejs audio	Interfejs audio wysokiej rozdzielczości

Tabela 14. Dane techniczne audio (cd.)

Opis	Wartości	
Zewnętrzny interfejs audio	Uniwersalne gniazdo audio/HDMI 2.0	
Liczba głośników	2	
Wewnętrzny wzmacniacz głośników	Nieobsługiwane	
Zewnętrzna regulacja głośności	Skróty klawiaturowe	
Moc głośników:		
	Średnia moc głośników	2 W
	Szczytowa moc głośników	2 W
Moc wyjściowa subwoofera	Nieobsługiwane	
Mikrofon	Cyfrowe mikrofony macierzowe w zestawie kamery	

Podczas przechowywania

W tej sekcji przedstawiono opcje pamięci masowej komputera Latitude 5440.

Tabela 15. Tabela konfiguracji pamięci masowej

Pamięć masowa	Jedno gniazdo M.2	Drugie gniazdo M.2
Dysk SSD M.2 2230	Tak	Nieobsługiwane

Tabela 16. Specyfikacja pamięci masowej

Typ pamięci masowej	Typ interfejsu	Pojemność
Dysk SSD M.2 2230	PCIe NVMe x4 czwartej generacji, do 64 Gb/s	Do 2 TB

Klawiatura

W poniższej tabeli przedstawiono dane techniczne klawiatury komputera Latitude 5440.

Tabela 17. Dane techniczne klawiatury

Opis	Wartości
Typ klawiatury	Klawiatura standardowa
Układ klawiatury	QWERTY
Liczba klawiszy	<ul style="list-style-type: none"> Angielska (Stany Zjednoczone), angielska (międzynarodowa), arabska, chińska tradycyjna, francuska kanadyjska, grecka, hebrajska, kanadyjska dwujęzyczna (MUI), koreańska, rosyjska, tajska, ukraińska: 79 klawiszy Angielska (Wielka Brytania), belgijska, brazylijska, bułgarska, czeska i słowacka (MUI), duńska, estońska, francuska europejska, francuska kanadyjska (Quebec), hiszpańska, hiszpańska (Ameryka Łacińska), hiszpańska (kastyljska), islandzka, niemiecka, nordycka (MUI), norweska, portugalska

Tabela 17. Dane techniczne klawiatury (cd.)

Opis	Wartości
	iberyjska, słoweńska, szwajcarska europejska (MUI), szwedzka/fińska, turecka, turecka F, węgierska, włoska: 80 klawiszy <ul style="list-style-type: none"> • Japońska: 83 klawisze
Rozmiar klawiatury	Rozstaw klawiszy X = 19,05 mm Rozstaw klawiszy Y = 18,05 mm
Skróty klawiaturowe	Na niektórych klawiszach klawiatury umieszczone są dwa symbole. Klawisze te mogą być używane do wpisywania alternatywnych znaków lub wykonywania dodatkowych funkcji. Aby wprowadzić znak alternatywny, naciśnij klawisz Shift i klawisz odpowiedniej funkcji. Aby użyć dodatkowej funkcji, naciśnij Fn i odpowiedni klawisz. Więcej informacji na ten temat znajduje się w sekcji Klawisze funkcji na klawiaturze .

Klawisze funkcji na klawiaturze

Klawisze **F1–F12** w górnym rzędzie na klawiaturze są klawiszami funkcji. Domyślnie służą one do wykonywania określonych działań zdefiniowanych przez używaną aplikację.

Dodatkowe zadania oznaczone symbolami na klawiszach funkcji można uruchomić, naciskając odpowiedni klawisz funkcji przy wciśniętym klawiszu **Fn**, na przykład **Fn** i **F1**. W tabeli poniżej przedstawiono listę zadań pomocniczych i kombinacji klawiszy, które je uruchamiają.

 **UWAGA:** Znaki klawiatury mogą być różne w zależności od konfiguracji języka klawiatury. Klawisze używane do wykonywania zadań pozostają takie same niezależnie od języka klawiatury.

 **UWAGA:** Podstawowe działanie klawiszy funkcji można zdefiniować, zmieniając ustawienie **Działanie klawiszy funkcji** w programie konfiguracji systemu BIOS.

Tabela 18. Dodatkowe zadania przypisane do klawiszy na klawiaturze

Kombinacja klawiszy uruchamiająca zadanie	Zadanie
Fn i F1	Domyślne zachowanie systemu operacyjnego lub aplikacji po naciśnięciu klawisza F1
Fn i F2	Domyślne zachowanie systemu operacyjnego lub aplikacji po naciśnięciu klawisza F2
Fn i F3	Domyślne zachowanie systemu operacyjnego lub aplikacji po naciśnięciu klawisza F3
Fn i F4	Domyślne zachowanie systemu operacyjnego lub aplikacji po naciśnięciu klawisza F4
Fn i F5	Domyślne zachowanie systemu operacyjnego lub aplikacji po naciśnięciu klawisza F5
Fn i F6	Domyślne zachowanie systemu operacyjnego lub aplikacji po naciśnięciu klawisza F6
Fn i F8	Domyślne zachowanie systemu operacyjnego lub aplikacji po naciśnięciu klawisza F8
fn i F9	Domyślne zachowanie systemu operacyjnego lub aplikacji po naciśnięciu klawisza F9
Fn i F10	Domyślne zachowanie systemu operacyjnego lub aplikacji po naciśnięciu klawisza F10

Tabela 18. Dodatkowe zadania przypisane do klawiszy na klawiaturze (cd.)

Kombinacja klawiszy uruchamiająca zadanie	Zadanie
Fn i F11	Domyślne zachowanie systemu operacyjnego lub aplikacji po naciśnięciu klawisza F11
Fn i F12	Domyślne zachowanie systemu operacyjnego lub aplikacji po naciśnięciu klawisza F12
fn i prawy Ctrl	Otwarcie menu aplikacji
fn i kursor w górę	Strona w górę
fn i kursor w dół	Strona w dół

Klawisze ze znakami alternatywnymi

Na klawiaturze znajdują się inne klawisze ze znakami alternatywnymi. Symbole widoczne w dolnej części to główne znaki wyświetlane po naciśnięciu klawisza. Symbole pokazane w górnej części tych klawiszy są wyświetlane po naciśnięciu klawisza Shift. Na przykład po naciśnięciu klawisza **2** wyświetla się cyfra **2**, a po naciśnięciu kombinacji **Shift + 2** pojawia się znak **@**.

Kamera

W poniższej tabeli przedstawiono szczegółowe dane techniczne kamery komputera Latitude 5440.

Tabela 19. Dane techniczne kamery

Opis	Wartości
Liczba kamer	Jedna
Typ kamery	<ul style="list-style-type: none"> Kamera FHD RGB Kamera FHD RGB+ / na podczerwień Kamera FHD RGB+IR z czujnikiem oświetlenia otoczenia, funkcją Express Sign-In oraz funkcją wykrywania obecności i Intelligent Privacy
Położenie kamery	Kamera przednia
Typ matrycy kamery	Technologia czujnika CMOS
Rozdzielczość kamery:	
Zdjęcia	2,07 megapiksela
Wideo	1920 x 1080 (FHD) przy 30 kl./s
Rozdzielczość kamery na podczerwień:	
Zdjęcia	0,23 megapiksela
Wideo	640 x 360 przy 30 kl./s
Kąt widzenia:	
Kamera	80 stopni
Kamer na podczerwień	86,60 stopnia

Touchpad

W poniższej tabeli przedstawiono specyfikacje touchpada komputera Latitude 5440.

Tabela 20. Specyfikacje touchpada

Opis	Wartości
Rozdzielczość touchpada	> 300 DPI
Wymiary touchpada	
W poziomie	115 mm
W pionie	67 mm
Gesty na touchpadzie	<p>Więcej informacji o gestach na touchpadzie:</p> <ul style="list-style-type: none"> System Windows — artykuł z bazy wiedzy firmy Microsoft na stronie support.microsoft.com System Ubuntu — ubuntu.com/support

Zasilacz

W tabeli poniżej przedstawiono specyfikacje zasilacza komputera Latitude 5440.

Tabela 21. Specyfikacje zasilacza

Opis	Opcja 1	Opcja 2	Opcja 3	Opcja 4
Typ	Adapter 60 W, USB-C	Adapter 60 W, USB-C, 2-stykowy	Adapter 65 W, USB-C	Adapter 100 W, USB-C
Wymiary zasilacza:				
Wysokość	22 mm (0,86")	22 mm (0,86")	28 mm (1,10")	26,50 mm (1,04")
Szerokość	55 mm (2,16")	55 mm (2,16")	51 mm (2,01")	60 mm (2,36")
Głębokość	66 mm (2,59")	66 mm (2,59")	112 mm (4,41")	122 mm (4,80")
Napięcie wejściowe	Prąd zmienny 100 V–240 V	Prąd zmienny 100 V–240 V	Prąd zmienny 100 V–240 V	Prąd zmienny 100 V–240 V
Częstotliwość wejściowa	50–60 Hz	50–60 Hz	50–60 Hz	50–60 Hz
Prąd wejściowy	1,70 A	1,70 A	1,70 A	1,70 A
Prąd wyjściowy (praca ciągła)	<ul style="list-style-type: none"> 20 V / 3 A (pobór ciągły) 15 V / 3 A (pobór ciągły) 9 V / 3 A (pobór ciągły) 5 V / 3 A (pobór ciągły) 	<ul style="list-style-type: none"> 20 V / 3 A (pobór ciągły) 15 V / 3 A (pobór ciągły) 9 V / 3 A (pobór ciągły) 5 V / 3 A (pobór ciągły) 	<ul style="list-style-type: none"> 20 V / 3,25 A (pobór ciągły) 15 V / 3 A (pobór ciągły) 9 V / 3 A (pobór ciągły) 5 V / 3 A (pobór ciągły) 	<ul style="list-style-type: none"> 20 V / 5 A (pobór ciągły) 15 V / 3 A (pobór ciągły) 9 V / 3 A (pobór ciągły) 5 V / 3 A (pobór ciągły)
Znamionowe napięcie wyjściowe	<ul style="list-style-type: none"> 20 V, prąd stały 15 V (prąd stały) 9 V (prąd stały) 5 V (prąd stały) 	<ul style="list-style-type: none"> 20 V, prąd stały 15 V (prąd stały) 9 V (prąd stały) 5 V (prąd stały) 	<ul style="list-style-type: none"> 20 V, prąd stały 15 V (prąd stały) 9 V (prąd stały) 5 V (prąd stały) 	<ul style="list-style-type: none"> 20 V, prąd stały 15 V (prąd stały) 9 V (prąd stały) 5 V (prąd stały)

Tabela 21. Specyfikacje zasilacza (cd.)

Opis	Opcja 1	Opcja 2	Opcja 3	Opcja 4
Zakres temperatur:				
Podczas pracy	0°C do 40°C (32°F do 104°F)	0°C do 40°C (32°F do 104°F)	0°C do 40°C (32°F do 104°F)	0°C do 40°C (32°F do 104°F)
Pamięć masowa	Od -20°C do 70°C (od -4°F do 158°F)	-40°C do 70°C (-40°F do 158°F)	-40°C do 70°C (-40°F do 158°F)	-40°C do 70°C (-40°F do 158°F)
 OSTRZEŻENIE: Zakresy temperatury podczas pracy i przechowywania mogą się różnić w zależności od elementów, więc używanie lub przechowywanie urządzenia w temperaturze poza tymi zakresami może wpłynąć na pracę określonych elementów.				

Bateria

W tabeli poniżej przedstawiono dane techniczne baterii komputera Latitude 5440.

Tabela 22. Specyfikacje baterii

Opis	Opcja 1	Opcja 2	Opcja 3	Opcja 4
Rodzaj baterii	3-ogniowa bateria 42 Wh z obsługą funkcji ExpressCharge™ i ExpressCharge Boost	3-ogniowa bateria 42 Wh o długim cyklu eksploatacji z funkcją ExpressCharge™	3-ogniowa bateria 54 Wh z obsługą funkcji ExpressCharge™ i ExpressCharge Boost	3-ogniowa bateria 54 Wh o długim cyklu eksploatacji z funkcją ExpressCharge™
Napięcie baterii	11,40 VDC	11,40 VDC	11,40 VDC	11,40 VDC
Waga baterii (minimalna)	0,19 kg (0,41 funta)	0,19 kg (0,41 funta)	0,22 kg (0,48 funta)	0,22 kg (0,48 funta)
Wymiary baterii:				
	Wysokość	5,73 mm (0,22")	5,73 mm (0,22")	5,73 mm (0,22")
	Szerokość	263 mm (10,35").)	263 mm (10,35").)	263 mm (10,35").)
	Głębokość	68,90 mm (2,71")	68,90 mm (2,71")	68,90 mm (2,71")
Zakres temperatur:				
	Podczas pracy	<ul style="list-style-type: none"> Ładowanie: 0°C do 45°C (32°F do 113°F) Rozładowanie: 0°C do 70°C (32°F do 158°F) 	<ul style="list-style-type: none"> Ładowanie: 0°C do 45°C (32°F do 113°F) Rozładowanie: 0°C do 70°C (32°F do 158°F) 	<ul style="list-style-type: none"> Ładowanie: 0°C do 45°C (32°F do 113°F) Rozładowanie: 0°C do 70°C (32°F do 158°F)
	Pamięć masowa	Od -20°C do 65°C (od -4°F do 149°F)	Od -20°C do 65°C (od -4°F do 149°F)	Od -20°C do 65°C (od -4°F do 149°F)
Czas pracy baterii	Zależy od warunków pracy; w pewnych warunkach wysokiego zużycia energii może być znacznie skrócony.	Zależy od warunków pracy; w pewnych warunkach wysokiego zużycia energii może być znacznie skrócony.	Zależy od warunków pracy; w pewnych warunkach wysokiego zużycia energii może być znacznie skrócony.	Zależy od warunków pracy; w pewnych warunkach wysokiego zużycia energii może być znacznie skrócony.
Czas ładowania baterii (przybliżony)	Tryb Express Charge:	Tryb Express Charge:	Tryb Express Charge:	Tryb Express Charge:

Tabela 22. Specyfikacje baterii (cd.)

Opis	Opcja 1	Opcja 2	Opcja 3	Opcja 4
<p>i UWAGA: Sterowanie godziną rozpoczęcia i czasem trwania ładowania, godziną włączenia i wyłączenia itd. za pomocą aplikacji Dell Power Manager. Więcej informacji na temat programu Dell Power Manager można znaleźć w bazie wiedzy pod adresem www.dell.com/support.</p>	<ul style="list-style-type: none"> Od 0 do 15°C: maksymalny czas ładowania od 0 do 100% wynosi 4 godziny Od 16 do 45°C — normalny tryb Express Charge Od 46 do 50°C: maksymalny czas ładowania od 0 do 100% wynosi 3 godziny <p>Ładowanie standardowe / typowy sposób ładowania z zasilacza sieciowego:</p> <ul style="list-style-type: none"> Od 0 do 15°C: maksymalny czas ładowania od 0 do 100% wynosi 4 godziny Od 16 do 50°C: maksymalny czas ładowania od 0 do 100% wynosi 3 godziny <p>Funkcja Express Charge Boost (szybkie ładowanie do poziomu 35%):</p> <ul style="list-style-type: none"> Od 16 do 45°C: docelowy czas ładowania od 0 do 35% w trybie przyspieszonym wynosi 20 minut 	<ul style="list-style-type: none"> Od 0 do 15°C: maksymalny czas ładowania od 0 do 100% wynosi 4 godziny Od 16 do 45°C — normalny tryb Express Charge Od 46 do 50°C: maksymalny czas ładowania od 0 do 100% wynosi 3 godziny <p>Ładowanie standardowe / typowy sposób ładowania z zasilacza sieciowego:</p> <ul style="list-style-type: none"> Od 0 do 15°C: maksymalny czas ładowania od 0 do 100% wynosi 4 godziny Od 16 do 50°C: maksymalny czas ładowania od 0 do 100% wynosi 3 godziny 	<ul style="list-style-type: none"> Od 0 do 15°C: maksymalny czas ładowania od 0 do 100% wynosi 4 godziny Od 16 do 45°C — normalny tryb Express Charge Od 46 do 50°C: maksymalny czas ładowania od 0 do 100% wynosi 3 godziny <p>Ładowanie standardowe / typowy sposób ładowania z zasilacza sieciowego:</p> <ul style="list-style-type: none"> Od 0 do 15°C: maksymalny czas ładowania od 0 do 100% wynosi 4 godziny Od 16 do 50°C: maksymalny czas ładowania od 0 do 100% wynosi 3 godziny <p>Funkcja Express Charge Boost (szybkie ładowanie do poziomu 35%):</p> <ul style="list-style-type: none"> Od 16 do 45°C: docelowy czas ładowania od 0 do 35% w trybie przyspieszonym wynosi 20 minut 	<ul style="list-style-type: none"> Od 0 do 15°C: maksymalny czas ładowania od 0 do 100% wynosi 4 godziny Od 16 do 45°C — normalny tryb Express Charge Od 46 do 50°C: maksymalny czas ładowania od 0 do 100% wynosi 3 godziny <p>Ładowanie standardowe / typowy sposób ładowania z zasilacza sieciowego:</p> <ul style="list-style-type: none"> Od 0 do 15°C: maksymalny czas ładowania od 0 do 100% wynosi 4 godziny Od 16 do 50°C: maksymalny czas ładowania od 0 do 100% wynosi 3 godziny
Bateria pastylkowa	CR2032	CR2032	CR2032	CR2032
<p>⚠ OSTRZEŻENIE: Zakresy temperatury podczas pracy i przechowywania mogą się różnić w zależności od elementów, więc używanie lub przechowywanie urządzenia w temperaturze poza tymi zakresami może wpłynąć na pracę określonych elementów.</p> <p>⚠ OSTRZEŻENIE: Firma Dell zaleca regularne ładowanie baterii w celu zapewnienia optymalnego zużycia energii. Jeśli bateria jest całkowicie rozładowana, podłącz zasilacz, włącz komputer, a następnie uruchom komputer ponownie, aby zmniejszyć zużycie energii.</p>				

Wyświetlacz

W poniższej tabeli przedstawiono szczegółowe specyfikacje wyświetlacza komputera Latitude 5440.

Tabela 23. Specyfikacje: wyświetlacz

Opis	Opcja 1	Opcja 2	Opcja 3
Typ wyświetlacza	14", Full HD (FHD)	14", Full HD (FHD)	14", Full High Definition (FHD), ComfortView Plus — niska emisja niebieskiego światła, oszczędzanie baterii
Opcje obsługi dotykowej	Nie	Tak	Nie
Technologia panelu wyświetlacza	IPS (In-Plane Switching)	IPS (In-Plane Switching)	IPS (In-Plane Switching)
Wymiary panelu wyświetlacza (obszar aktywny):			
	Wysokość	173,95 mm (6,84")	173,95 mm (6,84")
	Szerokość	309,40 mm (12,18")	309,40 mm (12,18")
	Przekątna	355,60 mm (14")	355,60 mm (14")
Rozdzielczość macierzysta panelu wyświetlacza	1920 x 1080	1920 x 1080	1920 x 1080
Luminancja (typowa)	250 nitów	300 nitów	400 nitów
Liczba megapikseli	2,07	2,07	2,07
Gama barw	45% gamy barw NTSC (standardowo)	72% gamy barw NTSC (standardowo)	100% gamy barw sRGB (standardowo)
Liczba pikseli na cal (PPI)	157	157	157
Standardowy współczynnik kontrastu	600:1	600:1	1000:1
Czas reakcji (maks.)	35 ms	35 ms	35 ms
Częstotliwość odświeżania	60 Hz	60 Hz	60 Hz
Kąt widzenia w poziomie	+/- 85 stopni	+/- 85 stopni	+/- 85 stopni
Kąt widzenia w pionie	+/- 85 stopni	+/- 85 stopni	+/- 85 stopni
Rozstaw pikseli	0,161 x 0,161 mm	0,161 x 0,161 mm	0,161 x 0,161 mm
Zużycie energii (maks.)	3,10 W	4,60 W	2,5 W
Powłoka przeciwodblaskowa czy błyszczące wykończenie	Powłoka przeciwodblaskowa	Powłoka przeciwodblaskowa	Powłoka przeciwodblaskowa

Czytnik linii papilarnych (opcjonalny)

W poniższej tabeli przedstawiono dane techniczne opcjonalnego czytnika linii papilarnych komputera Latitude 5440.

Tabela 24. Dane techniczne czytnika linii papilarnych

Opis	Wartości
Technologia czujnika czytnika linii papilarnych	Pojemnościowy

Tabela 24. Dane techniczne czytnika linii papilarnych (cd.)

Opis	Wartości
Rozdzielczość czujnika czytnika linii papilarnych	500 DPI
Rozmiar czujnika czytnika linii papilarnych w pikselach	108 x 88

Czujnik

W poniższej tabeli wyszczególniono czujniki komputera Latitude 5440.

Tabela 25. Czujnik

Obsługa czujników
czujnik natężenia światła otoczenia
Akcelerometr w podstawie: ST Micro LC2DW12TR
Akcelerometr na pokrywie (konfiguracja rozszerzona z kamerą Emza/ALS/IR): ST Micro LNG2DMTR

Jednostka GPU — zintegrowana

W poniższej tabeli przedstawiono dane techniczne zintegrowanej karty graficznej (GPU) obsługiwanej przez komputer Latitude 5440.

Tabela 26. Jednostka GPU — zintegrowana

Kontroler	Rozmiar pamięci	Procesor
Intel UHD Graphics	Pamięć jednokanałowa	<ul style="list-style-type: none"> Intel Core i5/i7 dwunastej generacji Intel Core i3/i5/i7 trzynastej generacji
Intel Iris Xe Graphics	Pamięć dwukanałowa	<ul style="list-style-type: none"> Intel Core i5/i7 dwunastej generacji Intel Core i5/i7 trzynastej generacji

Karta graficzna — autonomiczna

W poniższej tabeli przedstawiono dane techniczne autonomicznej karty graficznej obsługiwanej przez komputer Latitude 5440.

Tabela 27. Karta graficzna — autonomiczna

Kontroler	Rozmiar pamięci	Typ pamięci
NVIDIA GeForce MX550	2 GB	GDDR6

Obsługa wyświetlaczy zewnętrznych

Tabela poniżej zawiera matrycę zgodności dotyczącą obsługi wyświetlaczy zewnętrznych przez komputer Latitude 5440.

Tabela 28. Obsługa wyświetlaczy zewnętrznych

Karta graficzna	Wyświetlacze zewnętrzne obsługiwane przy włączonym wyświetlaczu notebooka	Wyświetlacze zewnętrzne obsługiwane przy wyłączonym wyświetlaczu notebooka
Intel UHD Graphics	3	4

Tabela 28. Obsługa wyświetlaczy zewnętrznych (cd.)

Karta graficzna	Wyświetlacze zewnętrzne obsługiwane przy włączonym wyświetlaczu notebooka	Wyświetlacze zewnętrzne obsługiwane przy wyłączonym wyświetlaczu notebooka
Intel Iris Xe Graphics	3	4

Zabezpieczenia sprzętowe

W poniższej tabeli przedstawiono zabezpieczenia sprzętowe komputera Latitude 5440.

Tabela 29. Zabezpieczenia sprzętowe

Zabezpieczenia sprzętowe
Autonomiczny układ TPM (Trusted Platform Module) 2.0
Certyfikat FIPS 140-2 dla modułu TPM
Certyfikat TCG dla układu TPM (Trusted Computing Group)
Czytnik linii papilarnych w przycisku zasilania powiązany z rozwiązaniem ControlVault 3 (opcjonalnie)
Oprogramowanie Control Vault 3 Advanced Authentication z certyfikatem FIPS 140-2 poziomu 3
Stykowy czytnik kart smart i oprogramowanie ControlVault 3
Bezdotykowy czytnik kart Smart Card, NFC i ControlVault 3
Dyski SED SSD NVMe, SSD i HDD (Opal oraz innego typu) na SDL

Czytnik kart smart

Bezdotykowy czytnik kart inteligentnych

W tej sekcji przedstawiono dane techniczne stykowego czytnika kart smart w komputerze Latitude 5440.

Tabela 30. Specyfikacje bezdotykowego czytnika kart smart

Tytuł	Opis	Bezdotykowy czytnik kart smart Dell ControlVault 3 NFC
Obsługa kart Felica	Czytnik i oprogramowanie obsługujące karty bezdotykowe Felica	Tak
Obsługa kart ISO 14443 typu A	Czytnik i oprogramowanie obsługujące karty bezdotykowe ISO 14443 typu A	Tak
Obsługa kart ISO 14443 typu B	Czytnik i oprogramowanie obsługujące karty bezdotykowe ISO 14443 typu B	Tak
ISO/IEC 21481	Czytnik i oprogramowanie obsługujące karty bezdotykowe i tokeny zgodne ze standardem ISO/IEC 21481	Tak
ISO/IEC 18092	Czytnik i oprogramowanie obsługujące karty bezdotykowe i tokeny zgodne ze standardem ISO/IEC 21481	Tak
Obsługa kart ISO 15693	Czytnik i oprogramowanie obsługujące karty bezdotykowe ISO 15693	Tak
Obsługa znaczników NFC	Obsługa odczytu i przetwarzania informacji w znacznikach NFC	Tak

Tabela 30. Specyfikacje bezdotykowego czytnika kart smart (cd.)

Tytuł	Opis	Bezdotykowy czytnik kart smart Dell ControlVault 3 NFC
Tryb czytnika NFC	Obsługa trybu czytnika NFC Forum Defined	Tak
Tryb zapisu NFC	Obsługa trybu zapisu NFC Forum Defined	Tak
Tryb NFC Peer-to-Peer	Obsługa trybu NFC Forum Defined Peer-to-Peer	Tak
Obsługa standardu EMVCo	Obsługa standardów EMVCo kart Smart Card zgodnie z opisem w witrynie www.emvco.com	Tak
Certyfikat EMVCo	Oficjalny certyfikat zgodności ze standardami EMVCO kart smart	Tak
Interfejs NFC Proximity OS	Wyliczanie urządzeń NFP (Near Field Proximity) na potrzeby systemu operacyjnego	Tak
Interfejs PC/SC OS	Specyfikacja PC / kart smart na potrzeby integracji czytników sprzętowych w środowisku komputera osobistego.	Tak
Zgodność ze sterownikiem CCID	Obsługa wspólnych sterowników urządzeń interfejsu kart z układami scalonymi dla sterowników na poziomie systemu operacyjnego	Tak
Certyfikat Windows	Urządzenie z certyfikatem Microsoft WHCK	Tak
Obsługa rozwiązania Dell ControlVault	Urządzenie łączy się z rozwiązaniem Dell ControlVault na potrzeby użytkownika i przetwarzania	Tak
Zgodność ze standardem FIDO2	Czytnik kart smart Dell ControlVault 3 jest zgodny ze specyfikacją FIDO	Tak

 **UWAGA:** Karty bezdotykowe 125 KHz nie są obsługiwane.

Tabela 31. Obsługiwane karty pamięci

Producent	Karta
HID	Karta jCOP readertest3 A (14443a)
	1430 1L
	DESFire D8H
	iClass (starsze wersje)
	iClass SEOS
NXP/Mifare	Karty Mifare DESFire 8K White PVC
	Karty Mifare Classic 1K White PVC
	Karty NXP Mifare Classic S50 ISO
G&D	idOnDemand — SCE3.2 144K
	SCE6.0 FIPS 80K Dual + 1K Mifare
	SCE6.0 nonFIPS 80K Dual + 1K Mifare
	SCE6.0 FIPS 144K Dual + 1K Mifare
	SCE6.0 nonFIPS 144K Dual + 1K Mifare

Tabela 31. Obsługiwane karty pamięci (cd.)

Producent	Karta
	SCE7.0 FIPS 144K
Oberthur	idOnDemand — OCS5.2 80K
	Karta ID-One Cosmo 64 RSA D V5.4 T=0

Stykowy czytnik kart smart

W poniższej tabeli przedstawiono specyfikacje stykowego czytnika kart smart w komputerze Latitude 5440.

Tabela 32. Specyfikacje stykowego czytnika kart smart

Tytuł	Opis	Czytnik kart smart Dell ControlVault 3
Obsługa kart ISO 7816-3 Class A	Czytnik obsługujący karty smart wymagające napięcia 5 V	Tak
Obsługa kart ISO 7816-3 Class B	Czytnik obsługujący karty smart wymagające napięcia 3 V	Tak
Obsługa kart ISO 7816-3 Class C	Czytnik obsługujący karty smart wymagające napięcia 1,8 V	Tak
Zgodność ze standardem ISO 7816-1	Specyfikacja czytnika	Tak
Zgodność ze standardem ISO 7816-2	Specyfikacja cech fizycznych czytnika kart smart (rozmiar, lokalizacja punktów połączeń itp.)	Tak
Obsługa kart T=0	Karty obsługujące transmisję na poziomie znaków	Tak
Obsługa kart T=1	Karty obsługujące transmisję na poziomie bloków	Tak
Obsługa standardu EMVCo	Obsługa standardów EMVCo (standardów płatności elektronicznej) kart Smart Card zgodnie z opisem w witrynie www.emvco.com	Tak
Certyfikat EMVCo	Oficjalny certyfikat zgodności ze standardami EMVCO kart smart	Tak
Interfejs PC/SC OS	Specyfikacja PC / kart smart na potrzeby integracji czytników sprzętowych w środowisku komputera osobistego.	Tak
Zgodność ze sterownikiem CCID	Obsługa wspólnych sterowników urządzeń interfejsu kart z układami scalonymi dla sterowników na poziomie systemu operacyjnego.	Tak
Certyfikat Windows	Urządzenie z certyfikatem WHCK	Tak
Zgodność ze standardem FIPS 201 (PIV/HSPD-12) za pośrednictwem GSA	Urządzenie zgodne ze standardem FIPS 201/PIV/HSPD-12	Tak
Zgodność ze standardem FIDO2	Czytnik kart smart Dell ControlVault 3 jest zgodny ze specyfikacją FIDO	Tak

Środowisko systemu operacyjnego i pamięci masowej

W poniższej tabeli przedstawiono parametry środowiska pracy i przechowywania dotyczące komputera Latitude 5440.

Poziom zanieczyszczeń w powietrzu: G1 lub niższy, wg definicji w ISA-S71.04-1985

Tabela 33. Środowisko pracy komputera

Opis	Podczas pracy	Pamięć masowa
Zakres temperatur	Od 0°C do 35°C (od 32°F do 95°F)	-40°C do 65°C (-40°F do 149°F)
Wilgotność względna (maksymalna)	10% do 90% (bez kondensacji)	0% do 95% (bez kondensacji)
Wibracje (maksymalne)*	0,66 GRMS	1,30 GRMS
Udar (maksymalny)	110 G†	160 G†
Wysokość n.p.m.	Od -15,2 m do 3048 m (od -49,87 stopy do 10 000 stóp)	Od -15,2 m do 10 668 m (od -49,87 stopy do 35 000 stóp)

OSTRZEŻENIE: Zakresy temperatury podczas pracy i przechowywania mogą się różnić w zależności od elementów, więc używanie lub przechowywanie urządzenia w temperaturze poza tymi zakresami może wpłynąć na pracę określonych elementów.

* Mierzone z wykorzystaniem spektrum losowych wibracji, które symulują środowisko użytkownika.

† Mierzone za pomocą impulsu półsinusoidalnego o czasie trwania 2 ms.

Zasady pomocy technicznej firmy Dell

Informacje na temat zasad korzystania z pomocy technicznej firmy Dell można znaleźć w bazie wiedzy na stronie www.dell.com/support.

ComfortView Plus

PRZESTROGA: Przedłużone narażenie na działanie światła niebieskiego z wyświetlacza może prowadzić do długotrwałych skutków, takich jak obciążenie i zmęczenie oczu lub uszkodzenie wzroku.

Niebieskie światło charakteryzuje się małą długością fali i wysoką energią. Przedłużone narażenie na działanie światła niebieskiego, zwłaszcza ze źródeł cyfrowych, może zakłócać rytm snu i prowadzić do długotrwałych skutków, takich jak obciążenie i zmęczenie oczu lub uszkodzenie wzroku.

Wyświetlacz na tym komputerze jest zaprojektowany z myślą o minimalnej emisji niebieskiego światła i jest zgodny ze standardami TÜV Rheinland w zakresie niskiej emisji niebieskiego światła.

Tryb niskiej emisji niebieskiego światła jest włączony fabrycznie i nie wymaga dalszej konfiguracji.

Aby zmniejszyć obciążenie oczu, warto też zastosować następujące środki:

- Ustaw wyświetlacz w wygodnej odległości od 50 do 70 cm (od 20 do 28 cali) od oczu.
- Często mrugaj, aby zwilżać oczy, zwilżaj oczy wodą lub stosuj odpowiednie krople do oczu.
- Podczas przerw przez co najmniej 20 sekund nie patrz na wyświetlacz, skupiając wzrok na obiekcie odległym o ok. 6 m (20 stóp).
- Rób dłuższe przerwy — 20 minut co dwie godziny.

Korzystanie z zasuwki kamery

1. Przesuń zasuwkę kamery w lewo, aby uzyskać dostęp do obiektywu kamery.
2. Przesuń zasuwkę kamery w prawo, aby zakryć obiektyw kamery.



Rysunek 1. Osłona kamery

Dell Optimizer

W tej sekcji przedstawiono specyfikacje programu Dell Optimizer komputera Latitude 5440.

W przypadku komputera Latitude 5440 z funkcją Dell Optimizer obsługiwane są następujące funkcje:

- **ExpressConnect** — automatycznie łączy się z najsilniejszym punktem dostępu w biurze i rezerwuje pasmo transmisji dla używanych aplikacji konferencyjnych.
- **ExpressSign-in** — oparty na technologii Intel Context Sensing czujnik zbliżeniowy, który wykrywa Twoją obecność, po czym natychmiastowo aktywuje system i loguje Cię za pomocą kamery na podczerwień i funkcji Windows Hello. Gdy oddalisz się od komputera, system Windows zostanie zablokowany.
- **ExpressResponse** — technologia zapewniająca priorytet najważniejszym aplikacjom. Aplikacje są otwierane szybciej i działają lepiej.
- **ExpressCharge** — narzędzie, które wydłuża czas działania komputera i poprawia wydajność baterii, dostosowując się do Twojego stylu pracy.
- **Intelligent Audio** — współpracuj zdalnie, jakbyście byli w tym samym pomieszczeniu. Funkcja Intelligent Audio poprawia jakość dźwięku i ogranicza zakłócenia w tle, dzięki czemu lepiej Cię słychać podczas telekonferencji.

Aby uzyskać więcej informacji na temat konfigurowania i używania tych funkcji, zapoznaj się z [podręcznikiem użytkownika programu Dell Optimizer](#).

Serwisowanie komputera



Instrukcje dotyczące bezpieczeństwa

Aby uchronić komputer przed uszkodzeniem i zapewnić sobie bezpieczeństwo, należy przestrzegać następujących zaleceń dotyczących bezpieczeństwa. O ile nie wskazano inaczej, każda procedura opisana w tym dokumencie zakłada, że użytkownik zapoznał się z informacjami dotyczącymi bezpieczeństwa dostarczonymi z komputerem.

-  **PRZESTROGA:** Przed przystąpieniem do wykonywania czynności wymagających otwarcia obudowy komputera należy zapoznać się z instrukcjami dotyczącymi bezpieczeństwa dostarczonymi z komputerem. Więcej informacji na temat postępowania zgodnego z zasadami bezpieczeństwa znajduje się na stronie dotyczącej przestrzegania zgodności z przepisami pod adresem www.dell.com/regulatory_compliance.
-  **PRZESTROGA:** Przed otwarciem jakichkolwiek pokryw lub paneli należy odłączyć komputer od wszystkich źródeł zasilania. Po zakończeniu pracy wewnątrz komputera należy zainstalować pokrywę i panele oraz wkręcić śruby, a dopiero potem podłączyć komputer do gniazdka elektrycznego.
-  **OSTRZEŻENIE:** Aby uniknąć uszkodzenia komputera, należy pracować na płaskiej, suchej i czystej powierzchni.
-  **OSTRZEŻENIE:** Karty i podzespoły należy trzymać za krawędzie i unikać dotykania wtyków i złączy.
-  **OSTRZEŻENIE:** Użytkownik powinien wykonać tylko czynności rozwiązywania problemów i naprawy, które zespół pomocy technicznej firmy Dell autoryzował, lub, o które poprosił. Uszkodzenia wynikające z napraw serwisowych nieautoryzowanych przez firmę Dell nie są objęte gwarancją. Należy zapoznać się z instrukcjami dotyczącymi bezpieczeństwa dostarczonymi z produktem lub dostępnymi pod adresem www.dell.com/regulatory_compliance.
-  **OSTRZEŻENIE:** Przed dotknięciem dowolnego elementu wewnątrz komputera należy pozbyć się ładunków elektrostatycznych z ciała, dotykając dowolnej nielakierowanej powierzchni komputera, np. metalowych elementów z tyłu komputera. Podczas pracy należy okresowo dotykać niemalowanej powierzchni metalowej w celu odprowadzenia ładunków elektrostatycznych, które mogłyby spowodować uszkodzenie wewnętrznych części składowych.
-  **OSTRZEŻENIE:** Przy odłączaniu kabla należy pociągnąć za wtyczkę lub uchwyt, a nie za sam kabel. Niektóre kable mają złącza z zatraskami lub pokrętła, które przed odłączeniem kabla należy otworzyć lub odkręcić. Podczas odłączania kabli należy je trzymać prosto, aby uniknąć wygięcia styków w złączach. Podczas podłączania kabli należy zwrócić uwagę na prawidłowe zorientowanie i wyrównanie złączy i portów.
-  **OSTRZEŻENIE:** Jeśli w czytniku kart pamięci znajduje się karta, należy ją nacisnąć i wyjąć.
-  **OSTRZEŻENIE:** Podczas obsługi baterii litowo-jonowej w notebooku zachowaj ostrożność. Specjalnych baterii nie należy używać, lecz jak najszybciej je wymienić i prawidłowo zutylizować.
-  **UWAGA:** Kolor komputera i niektórych części może różnić się nieznacznie od pokazanych w tym dokumencie.

Przed przystąpieniem do serwisowania komputera

Kroki

1. Zapisz i zamknij wszystkie otwarte pliki, a także zamknij wszystkie otwarte aplikacje.
2. Wyłącz komputer. W systemie operacyjnym Windows kliknij **Start** >  **Zasilanie** > **Wyłącz**.
 **UWAGA:** Jeśli używasz innego systemu operacyjnego, wyłącz urządzenie zgodnie z instrukcjami odpowiednimi dla tego systemu.
3. Odłącz komputer i wszystkie urządzenia peryferyjne od gniazdek elektrycznych.

4. Odłącz od komputera wszystkie urządzenia sieciowe i peryferyjne, np. klawiaturę, mysz, monitor itd.
5. Wyjmij z komputera wszystkie karty pamięci i dyski optyczne.
6. Jeśli możesz włączyć komputer, przejdź do trybu serwisowego.

Tryb serwisowy

Tryb serwisowy służy do odłączania zasilania bez odłączania kabla baterii od płyty głównej przed przeprowadzeniem naprawy komputera.

 **OSTRZEŻENIE:** Jeśli nie można włączyć komputera w celu przełączenia go w tryb serwisowy lub komputer nie obsługuje trybu serwisowego, należy odłączyć kabel baterii. Aby odłączyć kabel baterii, wykonaj czynności opisane w sekcji **Wymontowywanie baterii**.

 **UWAGA:** Upewnij się, że komputer jest wyłączony, a zasilacz sieciowy — odłączony.

- a. Naciśnij i przytrzymaj klawisz **** na klawiaturze, a następnie naciśnij i przytrzymaj przez 3 sekundy przycisk zasilania, aż na ekranie pojawi się logo Dell.
- b. Naciśnij dowolny klawisz, aby kontynuować.
- c. Jeśli zasilacz sieciowy nie został odłączony, na ekranie pojawi się komunikat, że należy go wymontować. Wyjmij zasilacz sieciowy, a następnie naciśnij dowolny klawisz, aby kontynuować procedurę **trybu serwisowego**. Procedura **trybu serwisowego** automatycznie pomija kolejny krok, jeśli **etykieta właściciela** komputera nie została wcześniej skonfigurowana przez użytkownika.
- d. Po wyświetleniu na ekranie komunikatu o **gotowości** naciśnij dowolny klawisz, aby kontynuować. Komputer wyemituje trzy krótkie sygnały dźwiękowe i natychmiast się wyłączy.
- e. Wyłączenie się komputera oznacza, że przeszedł on w tryb serwisowy.

 **UWAGA:** Jeśli nie można włączyć komputera lub przejść do trybu serwisowego, pomiń ten proces.

Zalecenia dotyczące bezpieczeństwa

Rozdział dotyczący środków ostrożności zawiera szczegółowe informacje na temat podstawowych czynności, jakie należy wykonać przed zastosowaniem się do instrukcji demontażu.

Przed rozpoczęciem jakichkolwiek procedur instalacyjnych lub związanych z awariami obejmujących demontaż bądź montaż należy przestrzegać następujących środków ostrożności:

- Wyłącz komputer i wszelkie podłączone urządzenia peryferyjne.
- Odłącz system i wszystkie podłączone urządzenia peryferyjne od zasilania prądem zmiennym.
- Odłącz wszystkie kable sieciowe, linie telefoniczne i telekomunikacyjne od komputera.
- Podczas pracy wewnątrz dowolnego notebooka korzystaj z terenowego zestawu serwisowego ESD, aby uniknąć wyładowania elektrostatycznego.
- Po wymontowaniu podzespołu komputera ostrożnie umieść go na macie antystatycznej.
- Noś obuwie o nieprzewodzącej gumowej podeszwie, by zmniejszyć prawdopodobieństwo porażenia prądem.

Stan gotowości

Produkty firmy Dell, które mogą być w stanie gotowości, należy całkowicie odłączyć od prądu przed otwarciem obudowy. Urządzenia, które mają funkcję stanu gotowości, są zasilane, nawet gdy są wyłączone. Wewnętrzne zasilanie umożliwia urządzeniu w trybie uśpienia włączenie się po otrzymaniu zewnętrznego sygnału (funkcja Wake on LAN). Ponadto urządzenia te są wyposażone w inne zaawansowane funkcje zarządzania energią.

Odłączenie od zasilania oraz naciśnięcie i przytrzymanie przycisku zasilania przez 15 sekund powinno usunąć energię resztkową z płyty głównej.

Połączenie wyrównawcze

Przewód wyrównawczy jest metodą podłączania dwóch lub więcej przewodów uziemiających do tego samego potencjału elektrycznego. Służy do tego terenowy zestaw serwisowy ESD. Podczas podłączania przewodu wyrównawczego zawsze upewnij się, że jest on podłączony do metalu, a nie do malowanej lub niemetalicznej powierzchni. Opaska na nadgarstek powinna być bezpiecznie zamocowana i mieć pełny kontakt ze skórą. Pamiętaj, aby przed podłączeniem opaski do urządzenia zdjąć biżuterię, np. zegarek, bransoletki czy pierścionki.

Zabezpieczenie przed wyładowaniem elektrostatycznym

Wyładowania elektrostatyczne (ESD) to główny problem podczas korzystania z podzespołów elektronicznych, a zwłaszcza wrażliwych komponentów, takich jak karty rozszerzeń, procesory, moduły DIMM pamięci i płyty systemowe. Nawet najmniejsze wyładowania potrafią uszkodzić obwody w niezauważalny sposób, powodując sporadycznie występujące problemy lub skracając żywotność produktu. Ze względu na rosnące wymagania dotyczące energooszczędności i zagęszczenia układów ochrona przed wyładowaniami elektrostatycznymi staje się coraz poważniejszym problemem.

Z powodu większej gęstości półprzewodników w najnowszych produktach firmy Dell ich wrażliwość na uszkodzenia elektrostatyczne jest większa niż w przypadku wcześniejszych modeli. Dlatego niektóre wcześniej stosowane metody postępowania z częściami są już nieprzydatne.

Uszkodzenia spowodowane wyładowaniami elektrostatycznymi można podzielić na dwie kategorie: katastrofalne i przejściowe.

- **Katastrofalne** — zdarzenia tego typu stanowią około 20 procent awarii związanych z wyładowaniami elektrostatycznymi. Uszkodzenie powoduje natychmiastową i całkowitą utratę funkcjonalności urządzenia. Przykładem katastrofalnej awarii może być moduł DIMM, który uległ wstrząsowi elektrostatycznemu i generuje błąd dotyczący braku testu POST lub braku sygnału wideo z sygnałem dźwiękowym oznaczającym niedziałającą pamięć.
- **Przejściowe** — takie sporadyczne problemy stanowią około 80 procent awarii związanych z wyładowaniami elektrostatycznymi. Duża liczba przejściowych awarii oznacza, że w większości przypadków nie można ich natychmiast rozpoznać. Moduł DIMM ulega wstrząsowi elektrostatycznemu, ale ścieżki są tylko osłabione, więc podzespół nie powoduje bezpośrednich objawów związanych z uszkodzeniem. Faktyczne uszkodzenie osłabionych ścieżek może nastąpić po wielu tygodniach, a do tego czasu mogą występować pogorszenie integralności pamięci, sporadyczne błędy i inne problemy.

Awarie przejściowe (sporadyczne) są trudniejsze do wykrycia i usunięcia.

Aby zapobiec uszkodzeniom spowodowanym przez wyładowania elektrostatyczne, pamiętaj o następujących kwestiach:

- Korzystaj z opaski uziemiającej, która jest prawidłowo uziemiona. Używanie bezprzewodowych opasek uziemiających jest niedozwolone, ponieważ nie zapewniają one odpowiedniej ochrony. Dotknięcie obudowy przed dotknięciem części o zwiększonej wrażliwości na wyładowania elektrostatyczne nie zapewnia wystarczającej ochrony przed tymi zagrożeniami.
- Wszelkie czynności związane z komponentami wrażliwymi na ładunki statyczne wykonuj w obszarze zabezpieczonym przed ładunkiem. Jeżeli to możliwe, korzystaj z antystatycznych mat na podłogę i biurko.
- Podczas wyciągania z kartonu komponentów wrażliwych na ładunki statyczne nie wyciągaj ich z opakowania antystatycznego do momentu przygotowania się do ich montażu. Przed wyciągnięciem komponentu z opakowania antystatycznego rozładuj najpierw ładunki statyczne ze swojego ciała.
- W celu przetransportowania komponentu wrażliwego na ładunki statyczne umieść go w pojemniku lub opakowaniu antystatycznym.

Zestaw serwisowy ESD

Najczęściej używany jest zestaw serwisowy bez monitorowania. Każdy zestaw ESD zawiera trzy podstawowe elementy: matę antystatyczną, pasek na rękę i przewód wyrównawczy.

Elementy zestawu serwisowego ESD

Elementy zestawu serwisowego ESD:

- **Matą antystatyczną** — mata antystatyczna rozprasza ładunki elektryczne i można na niej umieszczać części podczas procedury serwisowej. W przypadku korzystania z maty antystatycznej należy pewnie zacisnąć opaskę na rękę, a przewód wyrównawczy musi być podłączony do maty antystatycznej oraz do metalowej części obudowy serwisowanego urządzenia. Po prawidłowym założeniu przewodu wyrównawczego można wyjąć części zamienne z woreczków ochronnych i umieścić bezpośrednio na macie antystatycznej. Podzespoły wrażliwe na wyładowania są bezpieczne tylko w dłoni serwisanta, na macie antystatycznej, w urządzeniu lub w woreczku ochronnym.
- **Opaska na rękę i przewód wyrównawczy** mogą tworzyć bezpośrednie połączenie między ciałem serwisanta a metalowym szkieletem komputera (jeśli nie jest potrzebna mata antystatyczna) lub być podłączone do maty antystatycznej w celu ochrony komponentów tymczasowo odłożonych na matę. Fizyczne połączenie opaski na rękę i przewodu, łączące skórę serwisanta, matę antystatyczną i urządzenie, jest nazywane połączeniem wyrównawczym. Należy korzystać wyłącznie z zestawów serwisowych zawierających opaskę na rękę, matę i przewód wyrównawczy. Nie należy korzystać z bezprzewodowych opasek na rękę. Należy pamiętać, że wewnętrzne przewody opaski na rękę są podatne na uszkodzenia spowodowane normalnym zużyciem i należy je regularnie testować za pomocą odpowiedniego zestawu w celu uniknięcia przypadkowego uszkodzenia sprzętu w wyniku wyładowania elektrostatycznego. Zalecane jest testowanie opaski na rękę i przewodu wyrównawczego co najmniej raz w tygodniu.
- **Tester opaski SSD na rękę** — przewody w opasce mogą z czasem ulegać uszkodzeniu. W przypadku korzystania z zestawu bez monitorowania zalecane jest regularne testowanie opaski przed każdą realizacją zgłoszenia serwisowego, a co najmniej raz w tygodniu. Najlepiej testować opaskę za pomocą specjalnego zestawu testującego. Jeśli nie masz własnego zestawu do testowania opaski, skontaktuj się z regionalnym oddziałem, aby dowiedzieć się, czy nim dysponuje. Aby wykonać test, załóż opaskę na rękę, podłącz

przewód wyrównawczy do urządzenia testującego i naciśnij przycisk. Zielone światło diody LED oznacza, że test zakończył się powodzeniem. Czerwone światło diody LED i sygnał dźwiękowy oznaczają, że test zakończył się niepowodzeniem.

- **Elementy izolacyjne** — ważne jest, aby elementy wrażliwe na wyładowania elektrostatyczne, takie jak plastikowe obudowy radiatorów, były przechowywane z dala od elementów wewnętrznych, które są izolatorami i często mają duży ładunek elektryczny.
- **Środowisko pracy** — przed zainstalowaniem zestawu serwisowego ESD należy ocenić sytuację w środowisku klienta. Na przykład korzystanie z zestawu w środowisku serwerowym przebiega inaczej niż w pracy z pojedynczym komputerem stacjonarnym lub urządzeniem przenośnym. Serwery są zazwyczaj montowane w szafie w centrum przetwarzania danych, natomiast komputery stacjonarne lub urządzenia przenośne leżą zwykle na biurkach. Należy znaleźć dużą, otwartą, płaską i zorganizowaną powierzchnię roboczą, na której można swobodnie rozłożyć zestaw ESD, pozostawiając miejsce na naprawiane urządzenie. Powierzchnia robocza powinna też być wolna od elementów nieprzewodzących, które mogłyby spowodować wyładowanie elektrostatyczne. Materiały izolujące, takie jak styropian i inne tworzywa sztuczne, powinny zawsze być oddalone o co najmniej 30 cm (12 cali) od wrażliwych komponentów. W przeciwnym razie nie należy dotykać tych komponentów
- **Opakowanie antystatyczne** — wszystkie urządzenia wrażliwe na wyładowania elektrostatyczne należy transportować w antystatycznych opakowaniach. Wskazane są metalowe, ekranowane woreczki. Należy jednak zawsze zwracać uszkodzony podzespół, korzystając z tego samego opakowania antystatycznego, w którym nadeszła nowa część. Woreczek antystatyczny należy złożyć i zakleić taśmą, a następnie zapakować w oryginalnym pudełku, w którym nadeszła nowa część, korzystając z tej samej pianki. Elementy wrażliwe na wyładowania elektrostatyczne należy wyjmować z opakowania tylko na powierzchni roboczej zabezpieczonej przed wyładowaniami. Nie należy nigdy ich kłaść na woreczkach antystatycznych, ponieważ tylko wewnątrz woreczka jest ekranowane. Podzespoły te powinny znajdować się tylko w dłoni serwisanta, na macie antystatycznej, w urządzeniu lub w woreczku ochronnym.
- **Transportowanie komponentów wrażliwych** — komponenty wrażliwe na wyładowania elektrostatyczne, takie jak części zamienne lub części zwracane do firmy Dell, należy koniecznie zapakować w woreczki antystatyczne na czas transportu.

Ochrona przed wyładowaniami elektrostatycznymi — podsumowanie

Firma Dell zaleca korzystanie z tradycyjnej, przewodowej opaski uziemiającej na rękę oraz maty antystatycznej przy serwisowaniu produktów marki Dell. Ponadto podczas serwisowania komputera należy koniecznie trzymać wrażliwe elementy z dala od części nieprzewodzących i umieszczać je w woreczkach antystatycznych na czas transportu.

Transportowanie wrażliwych elementów

Podczas transportowania komponentów wrażliwych na wyładowania elektryczne, takich jak lub części zamienne lub części zwracane do firmy Dell, należy koniecznie zapakować je w woreczki antystatyczne.

Po zakończeniu serwisowania komputera

Informacje na temat zadania

 **OSTRZEŻENIE:** Pozostawienie nieużywanych lub nieprzykręconych śrub wewnątrz komputera może poważnie uszkodzić komputer.

Kroki

1. Przykręć wszystkie śruby i sprawdź, czy wewnątrz komputera nie pozostały żadne nieużywane śruby.
2. Podłącz do komputera wszelkie urządzenia zewnętrzne, peryferyjne i kable odłączone przed rozpoczęciem pracy.
3. Zainstaluj karty pamięci, dyski i wszelkie inne elementy wymontowane przed rozpoczęciem pracy.
4. Podłącz komputer i wszystkie urządzenia peryferyjne do gniazdek elektrycznych.
 **UWAGA:** Podłącz zasilacz do złącza zasilacza w komputerze, aby opuścić tryb serwisowy.
5. Naciśnij przycisk zasilania, aby włączyć komputer. Komputer automatycznie powróci do normalnego trybu działania.

BitLocker

 **OSTRZEŻENIE:** Jeśli funkcja BitLocker nie zostanie zawieszona przed aktualizacją systemu BIOS, klucz funkcji BitLocker nie zostanie rozpoznany przy następnym ponownym uruchomieniu systemu. Pojawi się monit o wprowadzenie klucza odzyskiwania w celu kontynuacji, a system będzie wymagał go przy każdym uruchomieniu. Nieznajomość klucza odzyskiwania grozi utratą danych lub niepotrzebną ponowną instalacją systemu operacyjnego. Aby uzyskać więcej

informacji w tym zakresie, zobacz artykuł z bazy wiedzy: [Aktualizowanie systemu BIOS w systemach Dell z włączoną funkcją BitLocker](#).

Zainstalowanie następujących elementów wyzwala funkcję BitLocker:

- Dysk twardy lub dysk SSD
- Płyta główna

Zalecane narzędzia

Procedury przedstawione w tym dokumencie mogą wymagać użycia następujących narzędzi:

- Śrubokręt krzyżakowy nr 0
- Wkrętak krzyżakowy nr 1
- Plastikowy otwierak

Wykaz śrub

UWAGA: Przy wykręcaniu śrub z elementów zalecane jest, aby zanotować typ oraz liczbę śrub, a następnie umieścić je w pudełku na śruby. Umożliwia to przykręcenie właściwych śrub w odpowiedniej liczbie podczas ponownego instalowania elementu.

UWAGA: Niektóre komputery mają powierzchnie magnetyczne. Przy instalowaniu elementów upewnij się, że na takich powierzchniach nie zostały śruby.

UWAGA: Kolor śrub może się różnić w zależności od zamówionej konfiguracji.

Tabela 34. Wykaz śrub















Element	Typ śruby	Ilość	Ilustracja: śruba
Ośłona termiczna dysku SSD M.2 2230	M2x3	2	
karta WWAN	M2x3	1	
Wentylator	M2x5	2	
Zestaw ramy montażowej	M2x3	8	
Czytnik kart smart	M2x2,5	3	
Płyta przycisku zasilania	M2x2,5	2	
Klamra klawiatury	M2x2	17	
Klawiatura	M2x2	4	
Klamra czytnika linii papilarnych	M2x3	1	
Wspornik kabla wyświetlacza	M2x3	2	

Tabela 34. Wykaz śrub (cd.)

Element	Typ śruby	Ilość	Ilustracja: śruba
Płyta główna	M2x4	3	
Klamra portu USB Type-C	M2x5	3	
Lewy i prawy zawias wyświetlacza (przymocowane do zestawu podpórki na nadgarstek)	M2,5x5	4	
Wyświetlacz	M 2,5 x 3	2	
Zawiasy wyświetlacza (przymocowane do pokrywy tylnej wyświetlacza)	M 2,5 x 3	4	

Główne elementy komputera Latitude 5440

Na ilustracji poniżej przedstawiono główne elementy komputera Latitude 5440.

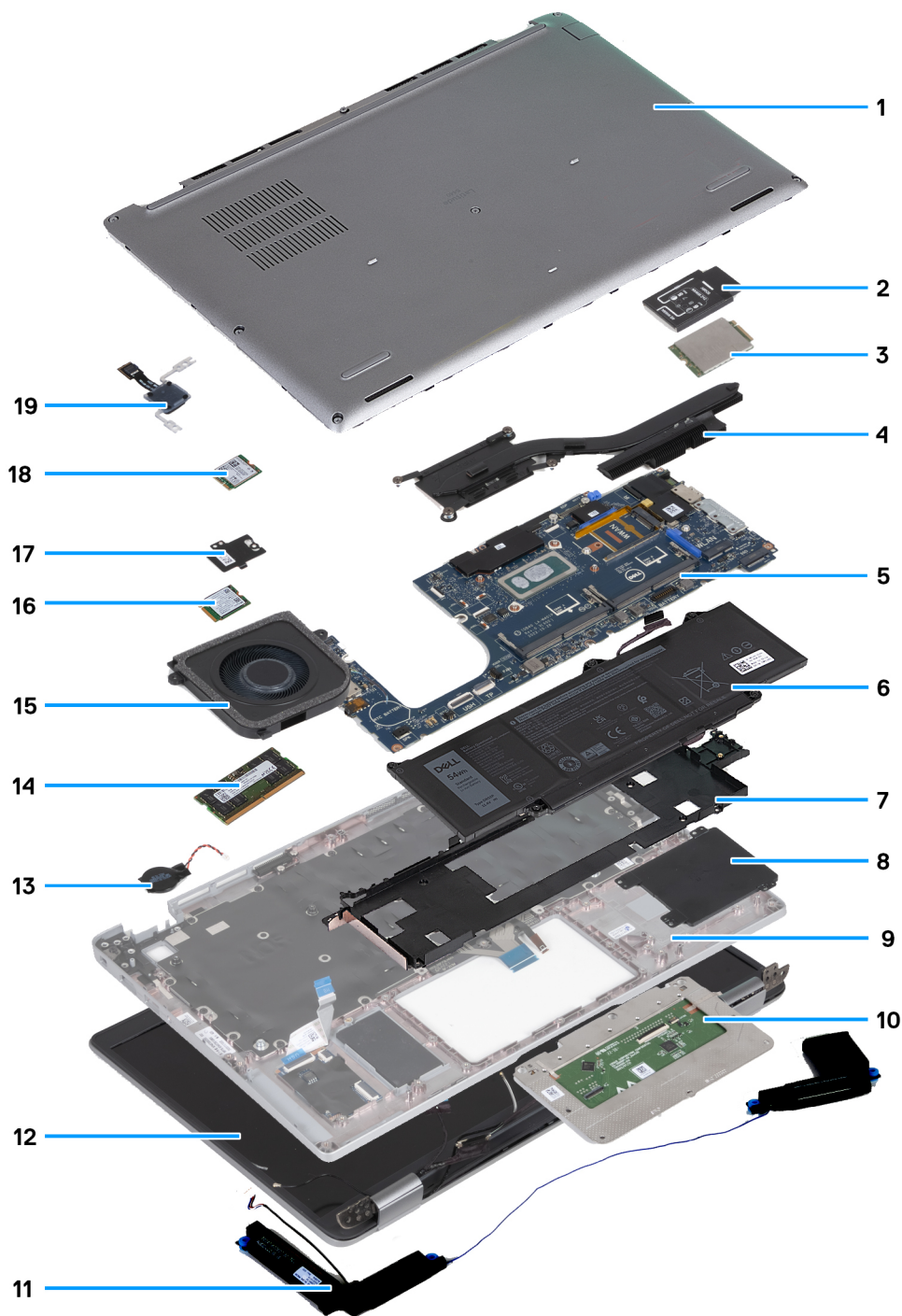

- | | |
|----------------------------------|--------------------------------|
| 1. Pokrywa dolna | 2. Klamra karty sieci WWAN |
| 3. karta WWAN | 4. Radiator |
| 5. Płyta główna | 6. Bateria |
| 7. Zestaw ramy montażowej | 8. Czytnik kart smart |
| 9. Zestaw podpórki na nadgarstek | 10. Touchpad |
| 11. Głośniki | 12. Zestaw wyświetlacza. |
| 13. Bateria pastylkowa | 14. Moduł pamięci |
| 15. Wentylator | 16. Karta sieci bezprzewodowej |
| 17. Osłona ciepła dysku SSD | 18. Dysk SSD |
| 19. Płyta przycisku zasilania | |

 **UWAGA:** Firma Dell udostępnia listę elementów i ich numery części w zakupionej oryginalnej konfiguracji systemu. Dostępność tych części zależy od gwarancji zakupionych przez klienta. Aby uzyskać informacje na temat możliwości zakupów, skontaktuj się z przedstawicielem handlowym firmy Dell.

Wymontowywanie i instalowanie modułów wymienianych samodzielnie przez klienta (CRU)

Elementy opisane w tym rozdziale są modułami wymienianymi samodzielnie przez klienta (CRU).

OSTRZEŻENIE: Klient może wymienić tylko moduły wymieniane samodzielnie przez klienta (CRU) zgodnie z zaleceniami dotyczącymi bezpieczeństwa i procedurami wymiany.

UWAGA: W zależności od zamówionej konfiguracji posiadany komputer może wyglądać nieco inaczej niż na ilustracjach w tym dokumencie.

Uchwyt karty SIM

Wymontowywanie tacy karty SIM

Wymagania

1. Wykonaj procedurę przedstawioną w sekcji [Przed przystąpieniem do serwisowania komputera](#).

Informacje na temat zadania

Na ilustracjach przedstawiono umiejscowienie i procedurę wyjmowania tacy na kartę SIM.

Ta procedura dotyczy tylko komputerów wyposażonych w kartę sieci WWAN.

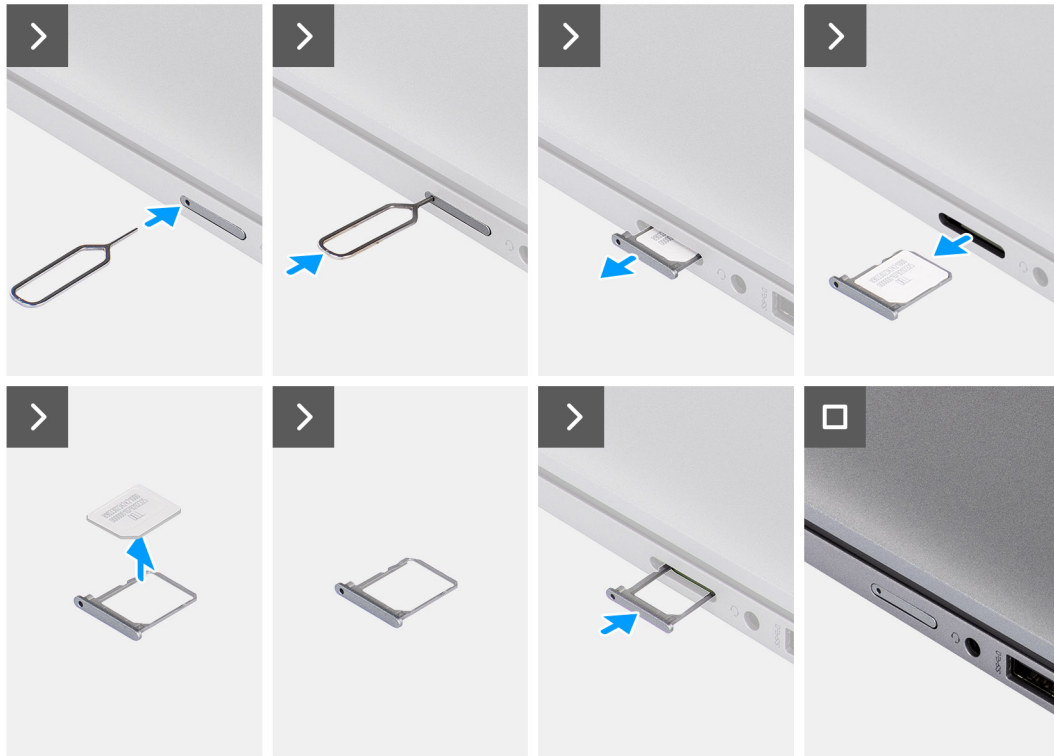

Rysunek 2. Wymontowywanie tacy karty SIM

Kroki

1. Włóż spinacz lub przyrząd do otworu, aby uwolnić tacę karty SIM.
2. Wciśnij spinacz lub przyrząd, aby odblokować i wysunąć tacę karty SIM.
3. Wyjmij tacę karty SIM z gniazda w komputerze.
4. Wyjmij kartę SIM z tacy karty SIM.
5. Ponownie wciśnij tacę karty SIM do gniazda.

Instalowanie tacy karty SIM

Wymagania

W przypadku wymiany elementu przed wykonaniem procedury instalacji wymontuj wcześniej zainstalowany element.

Informacje na temat zadania

Na ilustracjach przedstawiono umiejscowienie i procedurę wyjmowania tacy na kartę SIM.

Ta procedura dotyczy tylko komputerów wyposażonych w kartę sieci WWAN.

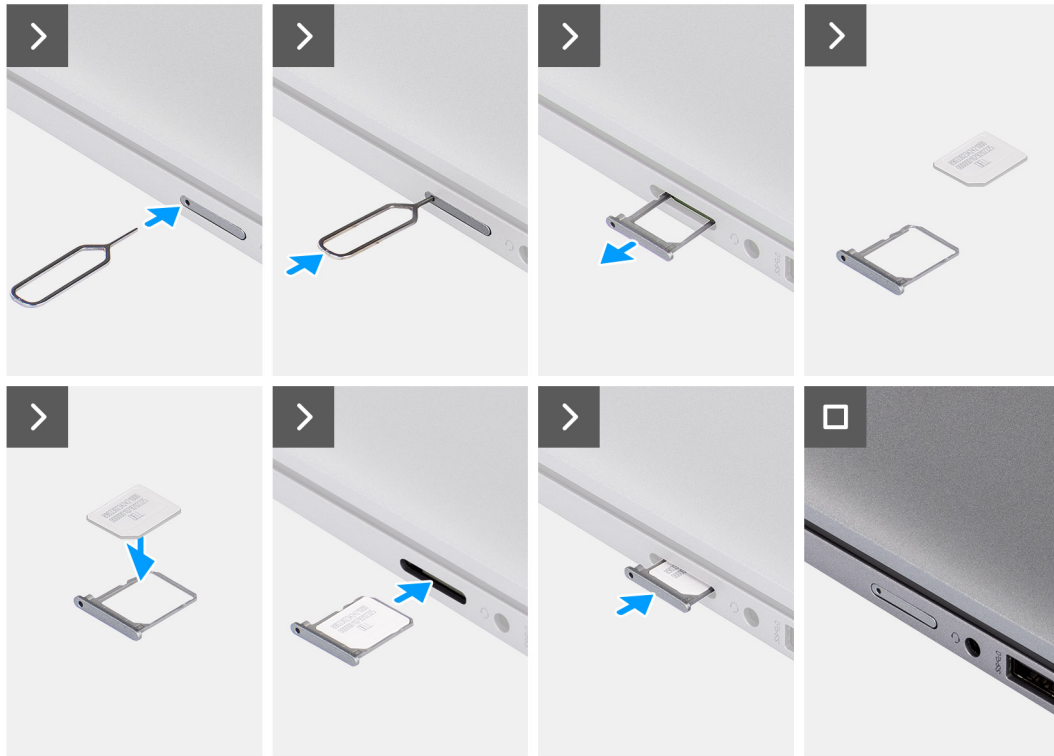

Rysunek 3. Instalowanie tacy karty SIM

Kroki

1. Wyrównaj i umieść kartę SIM w tacy karty SIM.
2. Wsuń tacę na kartę SIM do gniazda w komputerze i dociśnij, aby ją zablokować w miejscu.

Kolejne kroki

1. Wykonaj procedurę przedstawioną w sekcji [Po zakończeniu serwisowania komputera](#).

pokrywa dolna

Wymontowywanie pokrywy dolnej

Wymagania

1. Wykonaj procedurę przedstawioną w sekcji [Przed przystąpieniem do serwisowania komputera](#).

UWAGA: Włącz na komputerze tryb serwisowy. Więcej informacji można znaleźć w kroku [Przed przystąpieniem do serwisowania komputera](#).

OSTRZEŻENIE: Jeśli nie można włączyć komputera, przełączyć go w tryb serwisowy lub jeśli komputer nie obsługuje trybu serwisowego, należy odłączyć kabel baterii.

2. Wymontuj [kartę nanoSIM](#).

Informacje na temat zadania

UWAGA: Przed zdjęciem pokrywy dolnej upewnij się, że w gnieździe karty SD w komputerze nie jest zainstalowana karta SD.

Na poniższych ilustracjach przedstawiono umiejscowienie i procedurę wymontowywania pokrywy dolnej.

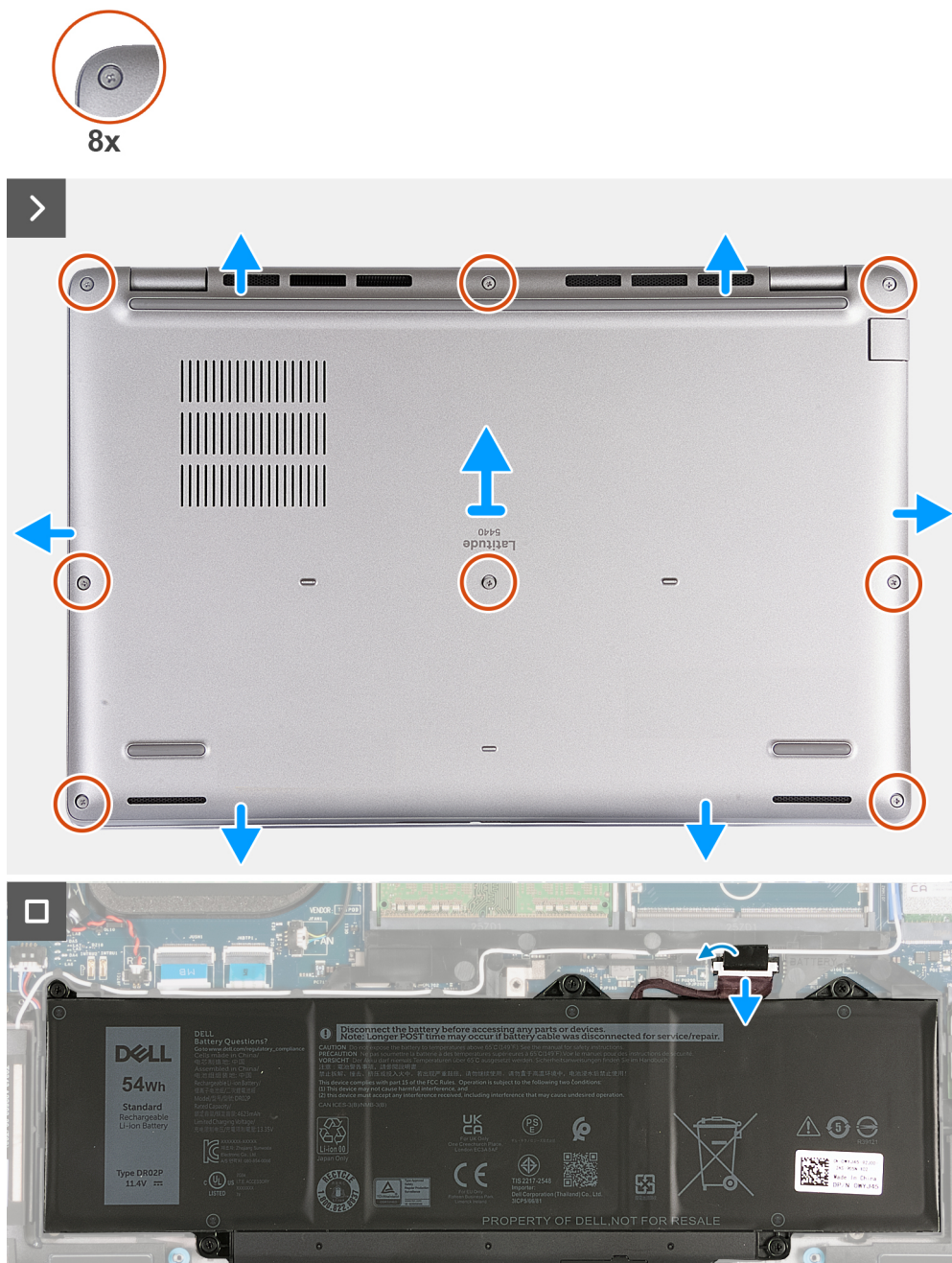

Rysunek 4. Wymontowywanie pokrywy dolnej

Kroki

1. Poluzuj osiem śrub mocujących pokrywę dolną do zestawu podpórki na nadgarstek.
2. Za pomocą plastikowego otwieraka podważ pokrywę dolną, zaczynając od zagłębień znajdujących się we wcięciach w kształcie litery U w pobliżu zawiasów na górnej krawędzi pokrywy dolnej.
3. Zdejmij pokrywę dolną z zestawu podpórki na nadgarstek.

UWAGA: Włącz na komputerze tryb serwisowy. Jeśli na komputerze nie można włączyć trybu serwisowego, odłącz kabel baterii od płyty głównej. Aby odłączyć kabel baterii, wykonaj kroki od 4 do 6.

4. Odłącz kabel baterii od płyty głównej.
5. Odklej taśmę mocującą kabel baterii do baterii.
6. Naciśnij przycisk zasilania i przytrzymaj go przez pięć sekund, aby uziemić komputer i usunąć pozostałe ładunki elektryczne.

Instalowanie pokrywy dolnej

Wymagania

W przypadku wymiany elementu przed wykonaniem procedury instalacji wymontuj wcześniej zainstalowany element.

Informacje na temat zadania

Na ilustracji przedstawiono umiejscowienie i procedurę instalacji pokrywy dolnej.

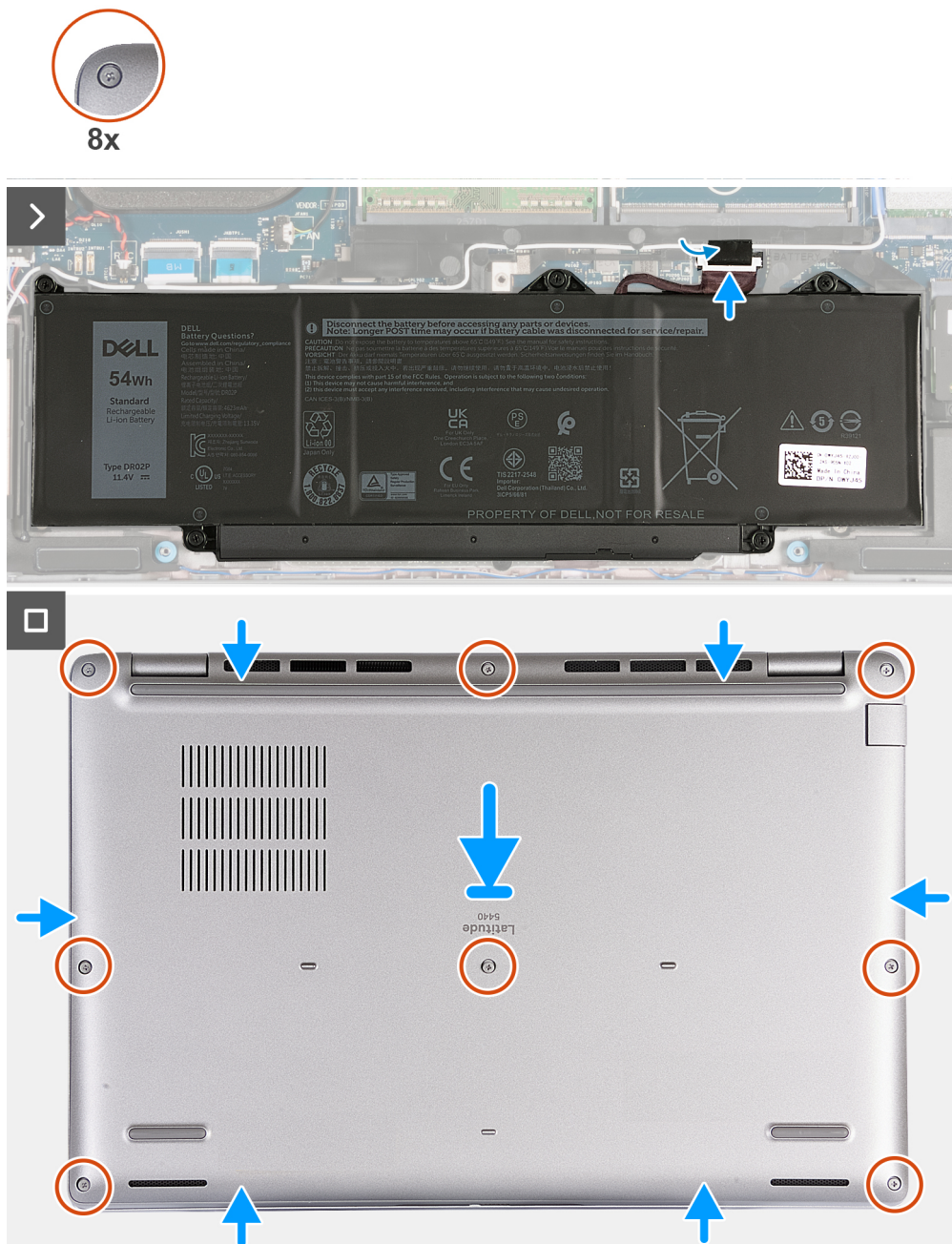

Rysunek 5. Instalowanie pokrywy dolnej

UWAGA:

Jeśli bateria nie jest wymagana i jeśli kabel baterii został odłączony, podłącz go. Aby podłączyć kabel baterii, wykonaj kroki 1 i 2 w ramach procedury.

Kroki

1. Podłącz kabel baterii do płyty głównej.
2. Przyklej taśmę mocującą kabel baterii do baterii.
3. Dopasuj pokrywę dolną do gniazd na zestawie podpórki na nadgarstek i umieść pokrywę.
4. Dokręć osiem śrub mocujących pokrywę dolną do zestawu podpórki na nadgarstek.

Kolejne kroki

1. Zainstaluj [kartę nanoSIM](#).
2. Wykonaj procedurę przedstawioną w sekcji [Po zakończeniu serwisowania komputera](#).

UWAGA: Włącz na komputerze tryb serwisowy. Więcej informacji można znaleźć w kroku [Przed przystąpieniem do serwisowania komputera](#).

Moduły pamięci

Wymontowywanie modułu pamięci

Wymagania

1. Wykonaj procedurę przedstawioną w sekcji [Przed przystąpieniem do serwisowania komputera](#).
2. Wymontuj [kartę nanoSIM](#).
3. Zdejmij [pokrywę dolną](#).

Informacje na temat zadania

Na poniższych ilustracjach przedstawiono umiejscowienie i procedurę wymontowywania modułów pamięci.

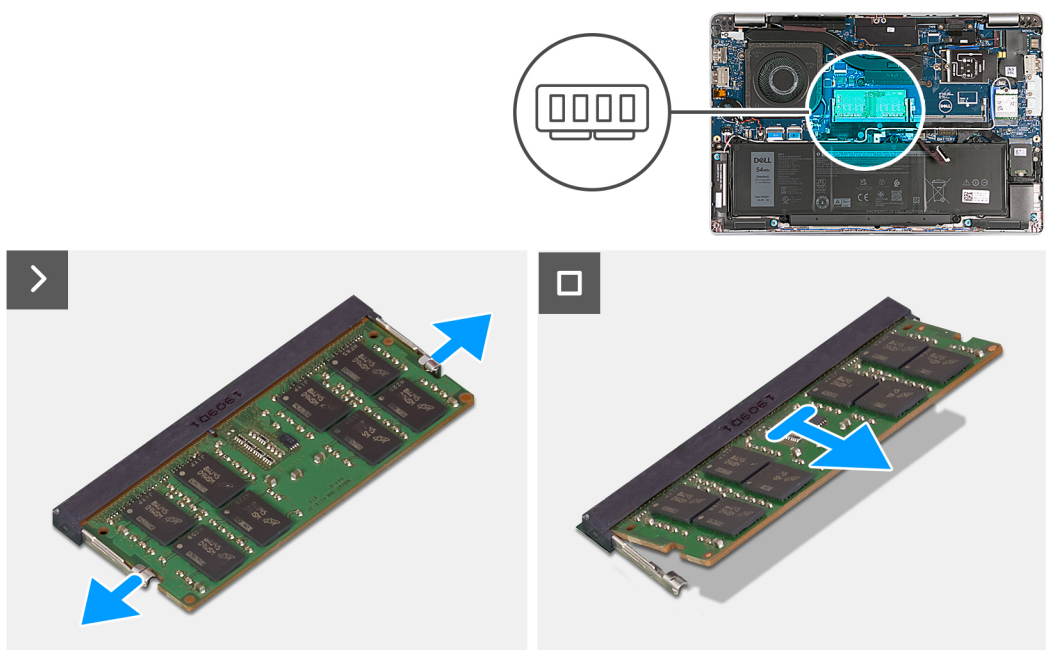

Rysunek 6. Wymontowywanie modułu pamięci

Kroki

1. Rozciągnij palcami zaciski mocujące po obu stronach każdego gniazda modułu pamięci, aż moduł odskoczy.
2. Wymij moduł pamięci z gniazda na płycie głównej.

i UWAGA: Jeżeli na komputerze jest zainstalowany więcej niż jeden moduł pamięci, powtórz kroki 1 i 2.

Instalowanie modułu pamięci

Wymagania

W przypadku wymiany elementu przed wykonaniem procedury instalacji wymontuj wcześniej zainstalowany element.

Informacje na temat zadania

Na ilustracjach przedstawiono umiejscowienie i procedurę instalacji modułów pamięci.

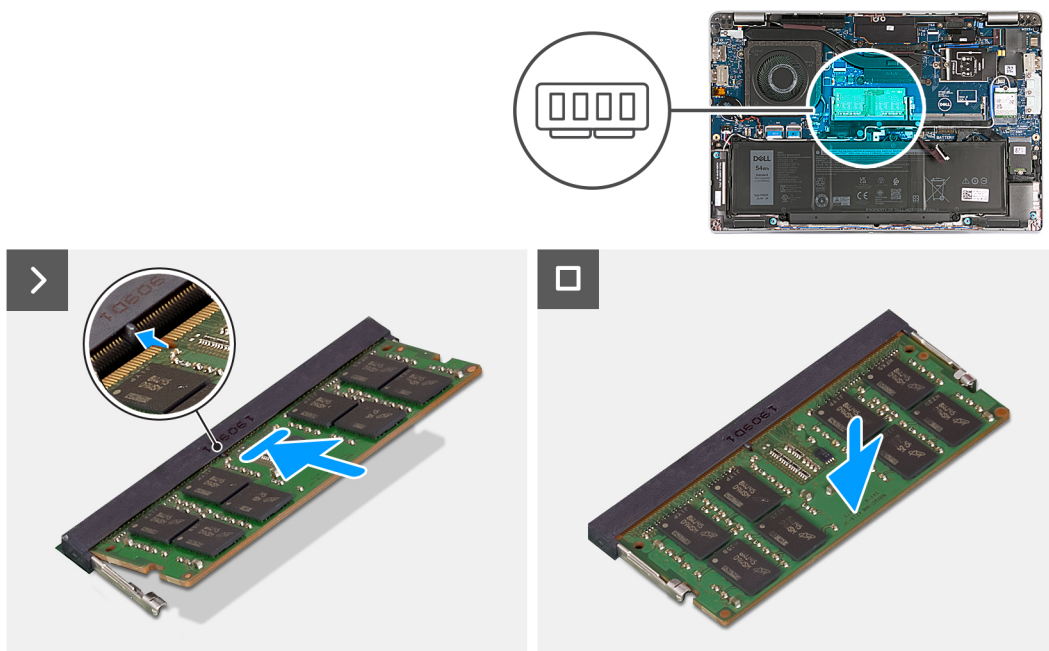

Rysunek 7. Instalowanie modułu pamięci

Kroki

1. Dopasuj wgłębienie w module pamięci do zaczepu w gnieździe.
2. Włóż moduł pamięci do gniazda pod kątem i dociśnij, aż zostanie osadzony.

i UWAGA: Jeśli nie usłyszysz kliknięcia, wymij moduł pamięci i zainstaluj go ponownie.

Kolejne kroki

1. Zainstaluj [pokrywą dolną](#).
2. Zainstaluj [kartę nanoSIM](#).
3. Wykonaj procedurę przedstawioną w sekcji [Po zakończeniu serwisowania komputera](#).

Dysk SSD

Wymontowywanie dysku SSD M.2 2230

Wymagania

1. Wykonaj procedurę przedstawioną w sekcji [Przed przystąpieniem do serwisowania komputera](#).
2. Wymontuj [kartę nanoSIM](#).
3. Zdejmij [pokrywę dolną](#).

Informacje na temat zadania

Na ilustracji przedstawiono umiejscowienie i procedurę wymontowywania dysku SSD M.2 2230.

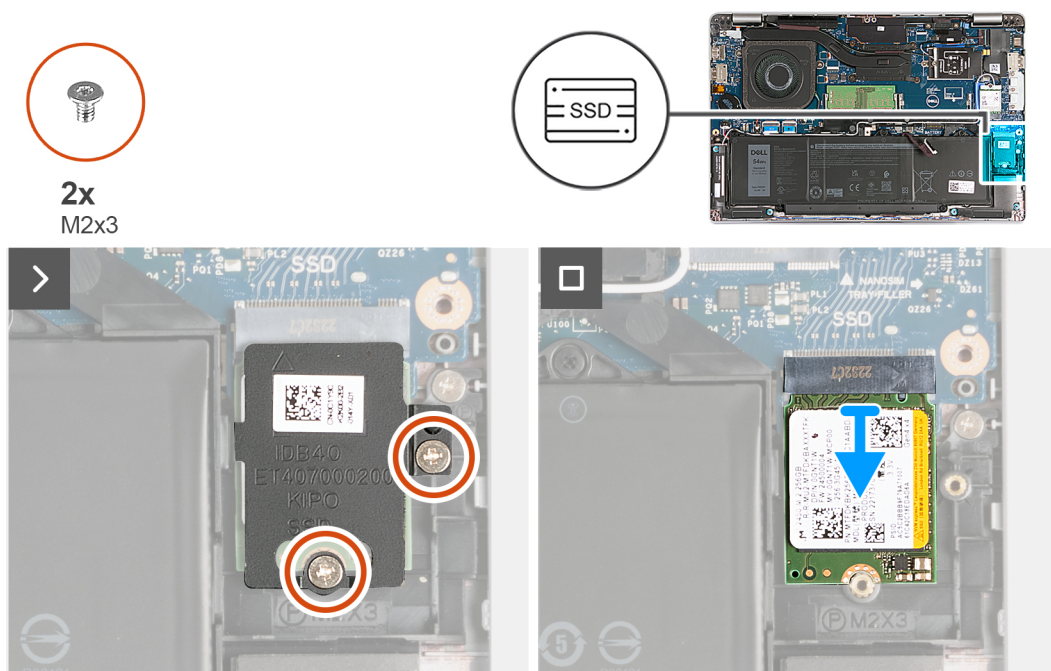

Rysunek 8. Wymontowywanie dysku SSD M.2 2230

Kroki

1. Wykręć dwie śruby (M2x3) mocujące osłonę termiczną dysku SSD do zestawu podpórki na nadgarstek.
2. Przesuń i zdejmij osłonę termiczną dysku SSD z zestawu podpórki na nadgarstek.
3. Przesuń i wyjmij dysk SSD M.2 2230 z gniazda.

Instalowanie dysku SSD M.2 2230

Wymagania

W przypadku wymiany elementu przed wykonaniem procedury instalacji wymontuj wcześniej zainstalowany element.

Informacje na temat zadania

Na ilustracji przedstawiono umiejscowienie i procedurę instalacji dysku SSD M.2 2230:

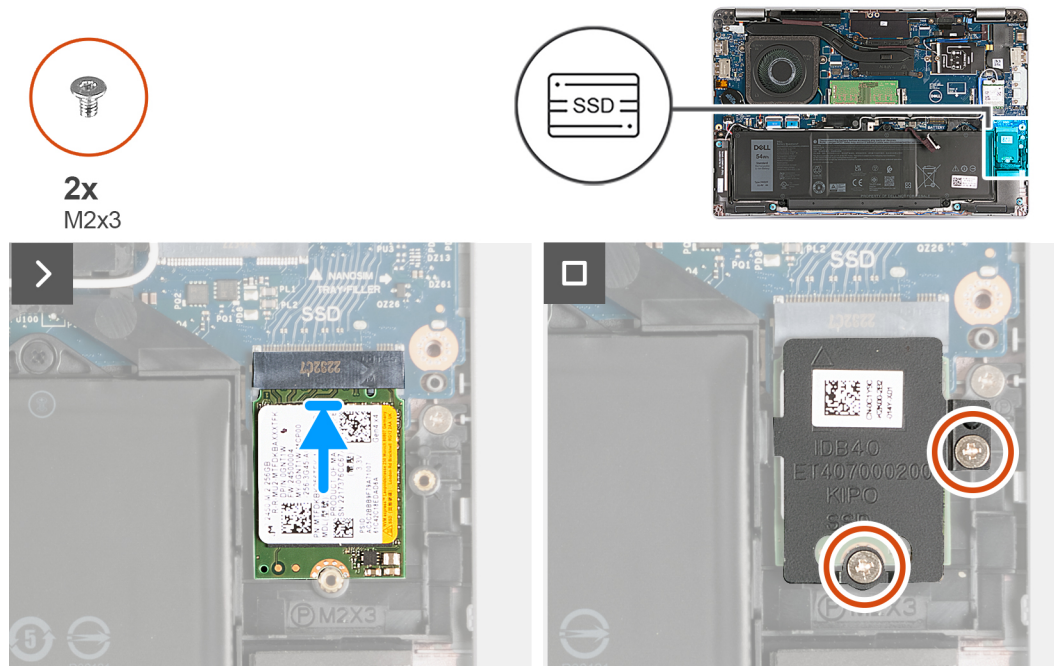

Rysunek 9. Instalowanie dysku SSD M.2 2230

Kroki

1. Dopasuj wgłębienie na dysku SSD do wypustki w gnieździe dysku SSD.
2. Wsuń dysk SSD pod kątem do gniazda dysku SSD.
3. Dopasuj zaczep w osłonie termicznej do zagłębień na ramie wewnętrznej.
4. Dopasuj otwór na śrubę w osłonie termicznej dysku SSD do otworu w dysku SSD oraz zestawie podpórki na nadgarstek.
5. Wkręć dwie śruby (M2x3) mocujące osłonę termiczną dysku SSD M.2 2230 do dysku SSD oraz zestawu podpórki na nadgarstek.

Kolejne kroki

1. Zainstaluj [pokrywę dolną](#).
2. Zainstaluj [kartę nanoSIM](#).
3. Wykonaj procedurę przedstawioną w sekcji [Po zakończeniu serwisowania komputera](#).

karta sieci bezprzewodowej

Wymontowywanie karty sieci bezprzewodowej

Wymagania

1. Wykonaj procedurę przedstawioną w sekcji [Przed przystąpieniem do serwisowania komputera](#).
2. Wymontuj [kartę nanoSIM](#).
3. Zdejmij [pokrywę dolną](#).

Informacje na temat zadania

Na poniższych ilustracjach przedstawiono umiejscowienie i procedurę wymontowywania karty sieci bezprzewodowej.



Rysunek 10. Wymontowywanie karty sieci bezprzewodowej

Kroki

1. Wykręć śrubę mocującą wspornik karty sieci bezprzewodowej do karty sieci bezprzewodowej i zestawu podpórki na nadgarstek.
2. Zdejmij wspornik karty sieci bezprzewodowej z karty sieci bezprzewodowej.
3. Odłącz kable antenowe od karty sieci bezprzewodowej.
4. Odklej kartę sieci bezprzewodowej od podkładki termoprzewodzącej i wyjmij kartę sieci bezprzewodowej z gniazda.

Instalowanie karty sieci bezprzewodowej

Wymagania

W przypadku wymiany elementu przed wykonaniem procedury instalacji wymontuj wcześniej zainstalowany element.

Informacje na temat zadania

Na poniższych ilustracjach przedstawiono umiejscowienie i procedurę instalacji karty sieci bezprzewodowej.

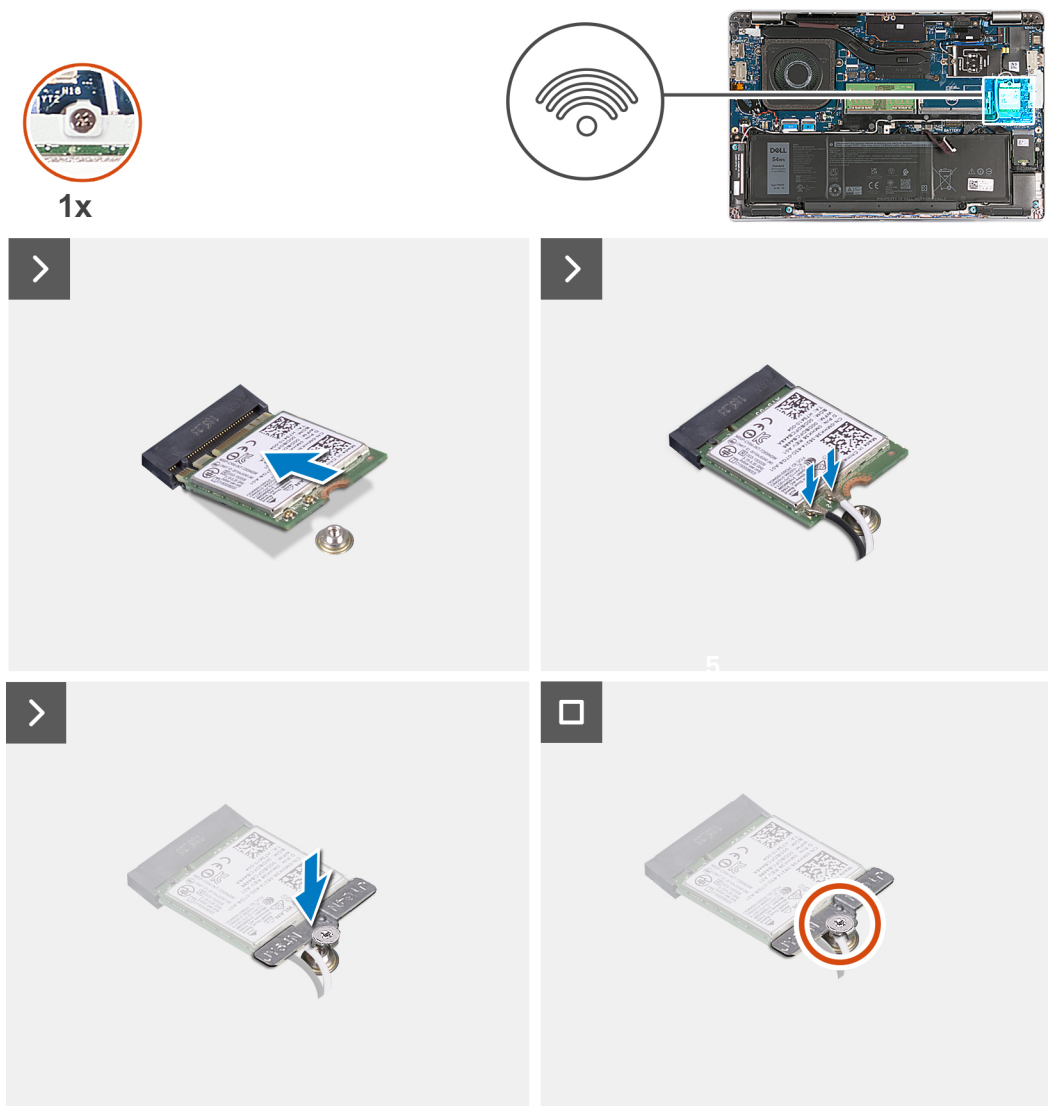

Rysunek 11. Instalowanie karty sieci bezprzewodowej

Kroki

1. Podłącz kable antenowe do karty sieci bezprzewodowej.

W poniższej tabeli przedstawiono schemat kolorów kabli antenowych karty sieci bezprzewodowej obsługiwanej w komputerze.

Tabela 35. Schemat kolorów kabli antenowych

Złącza na karcie sieci bezprzewodowej	Kolor kabla antenowego	Nadrukowane oznaczenia	
Główne	Biały	GŁÓWNE	△ (biały trójkąt)
Dodatkowe	Czarny	AUX	▲ (czarny trójkąt)

2. Dopasuj wgłębienie na karcie sieci bezprzewodowej do zaczepu w gnieździe karty. .
3. Umieść kartę sieci bezprzewodowej pod kątem w gnieździe karty sieci bezprzewodowej.
4. Scentruj otwór na śrubę we wsporniku karty sieci bezprzewodowej z otworem na śrubę w karcie sieci bezprzewodowej oraz zespołu podparcia dłoni.
5. Dokręć śrubę mocującą wspornik karty sieci bezprzewodowej do karty sieci bezprzewodowej i zestawu podpórki na nadgarstek.

Kolejne kroki

1. Zainstaluj [pokrywę dolną](#).
2. Zainstaluj [kartę nanoSIM](#).
3. Wykonaj procedurę przedstawioną w sekcji [Po zakończeniu serwisowania komputera](#).

Karta bezprzewodowej sieci rozległej (WWAN)

Wymontowywanie karty sieci WWAN

Wymagania

1. Wykonaj procedurę przedstawioną w sekcji [Przed przystąpieniem do serwisowania komputera](#).
2. Wymontuj [kartę nanoSIM](#).
3. Zdejmij [pokrywę dolną](#).

Informacje na temat zadania

 **UWAGA:** Karta sieci WWAN jest dostępna tylko w przypadku niektórych konfiguracji.

Na ilustracjach przedstawiono umiejscowienie i procedurę wymontowywania karty sieci WWAN.



1x
M2x3

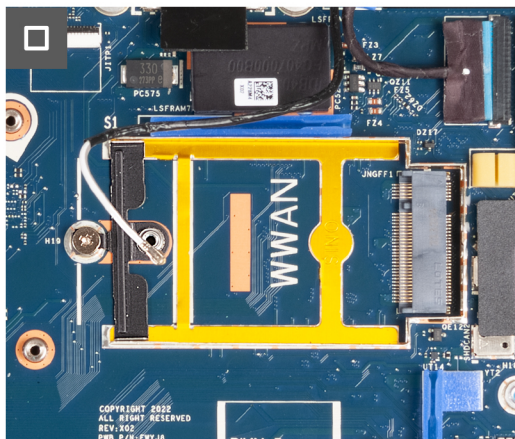
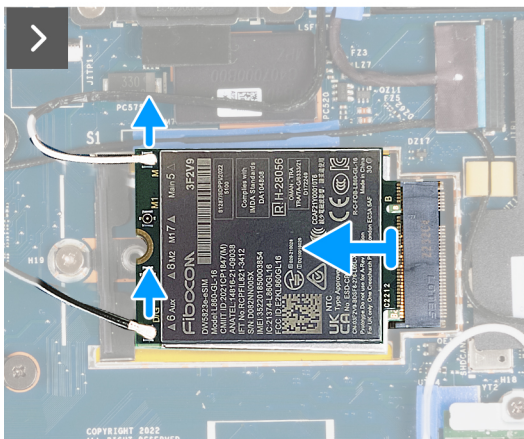
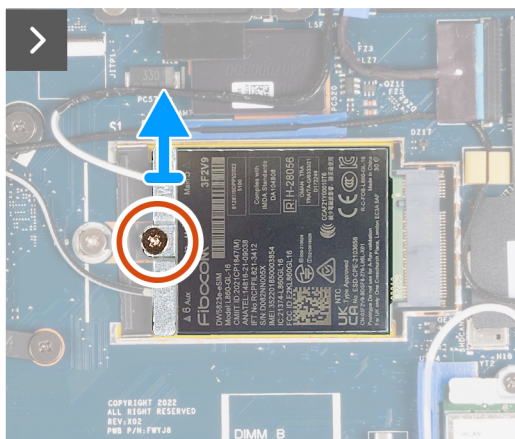
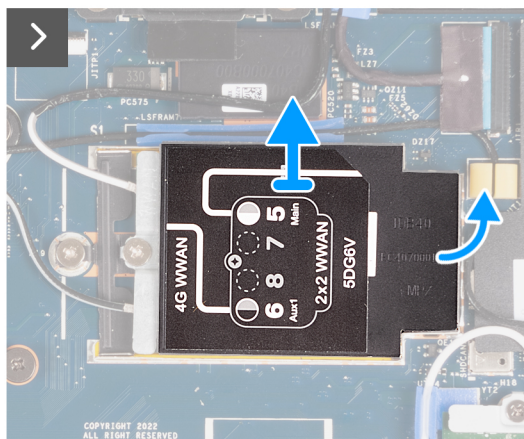
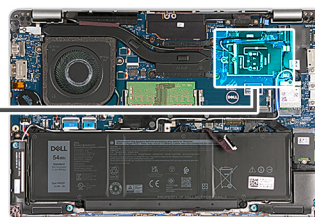

Rysunek 12. Wymontowywanie karty sieci WWAN — dotyczy komputerów wyposażonych w kartę sieci 4G

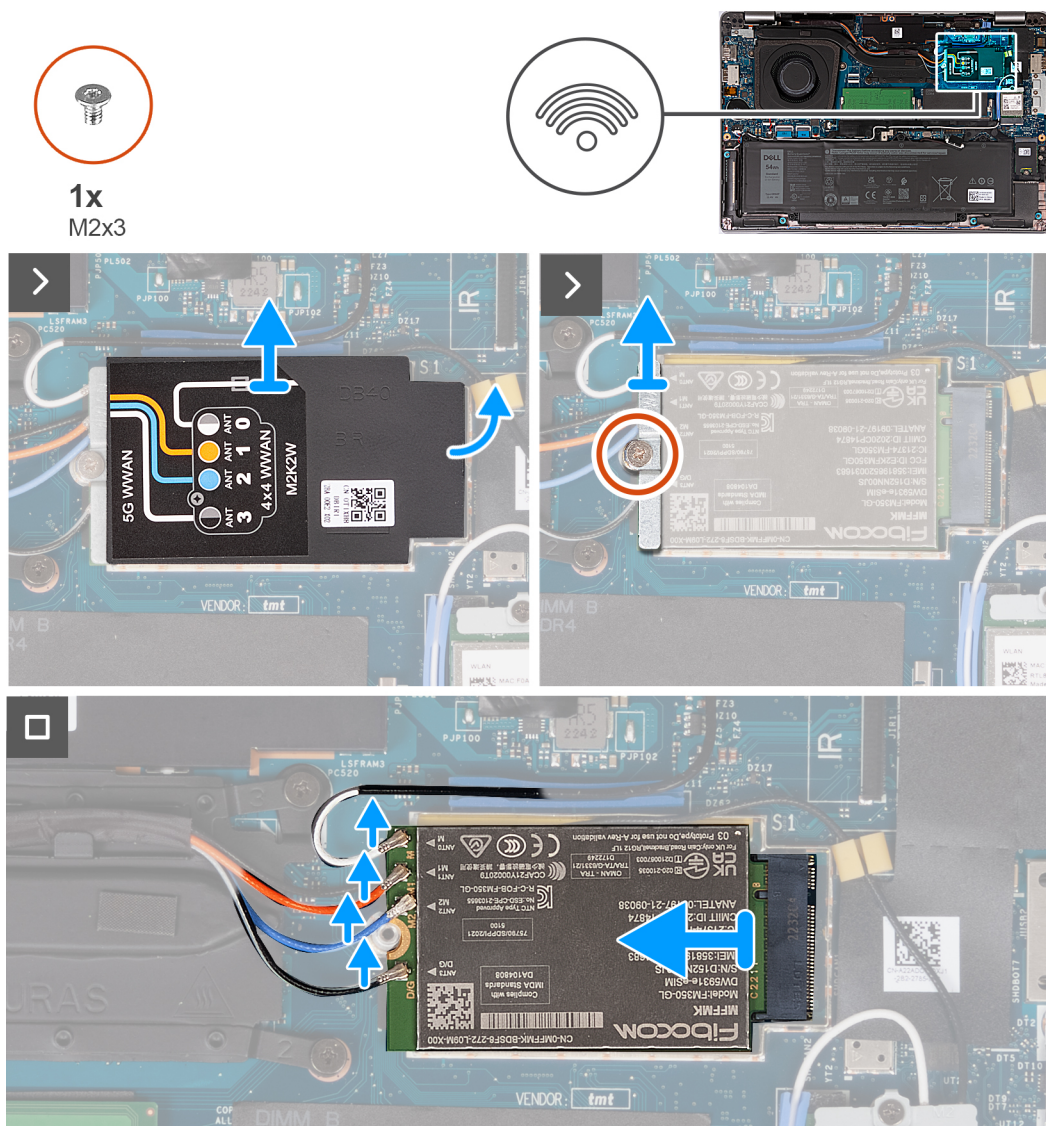

Rysunek 13. Wymontowywanie karty sieci WWAN — dotyczy komputerów wyposażonych w kartę sieci 5G

Kroki

1. Plastikowym otwierakiem podważ osłonę karty sieci WWAN mocującą kartę sieci WWAN do zestawu podpórki na nadgarstek.
2. Zdejmij osłonę karty sieci WWAN z karty.
3. Wykręć śrubę (M2x3) mocującą wspornik karty sieci WWAN do karty sieci WWAN i zestawu podpórki na nadgarstek.
4. Unieś wspornik karty sieci WWAN z karty sieci WWAN i zestawu podpórki na nadgarstek.
5. Odłącz kable antenowe od karty sieci WWAN.
6. Wymij kartę sieci WWAN z gniazda na płycie głównej.

Instalowanie karty sieci WWAN

Wymagania

W przypadku wymiany elementu przed wykonaniem procedury instalacji wymontuj wcześniej zainstalowany element.

Informacje na temat zadania

UWAGA: Karta sieci WWAN jest dostępna tylko w przypadku niektórych konfiguracji.

Na ilustracji przedstawiono umiejscowienie i procedurę instalacji karty sieci WWAN.

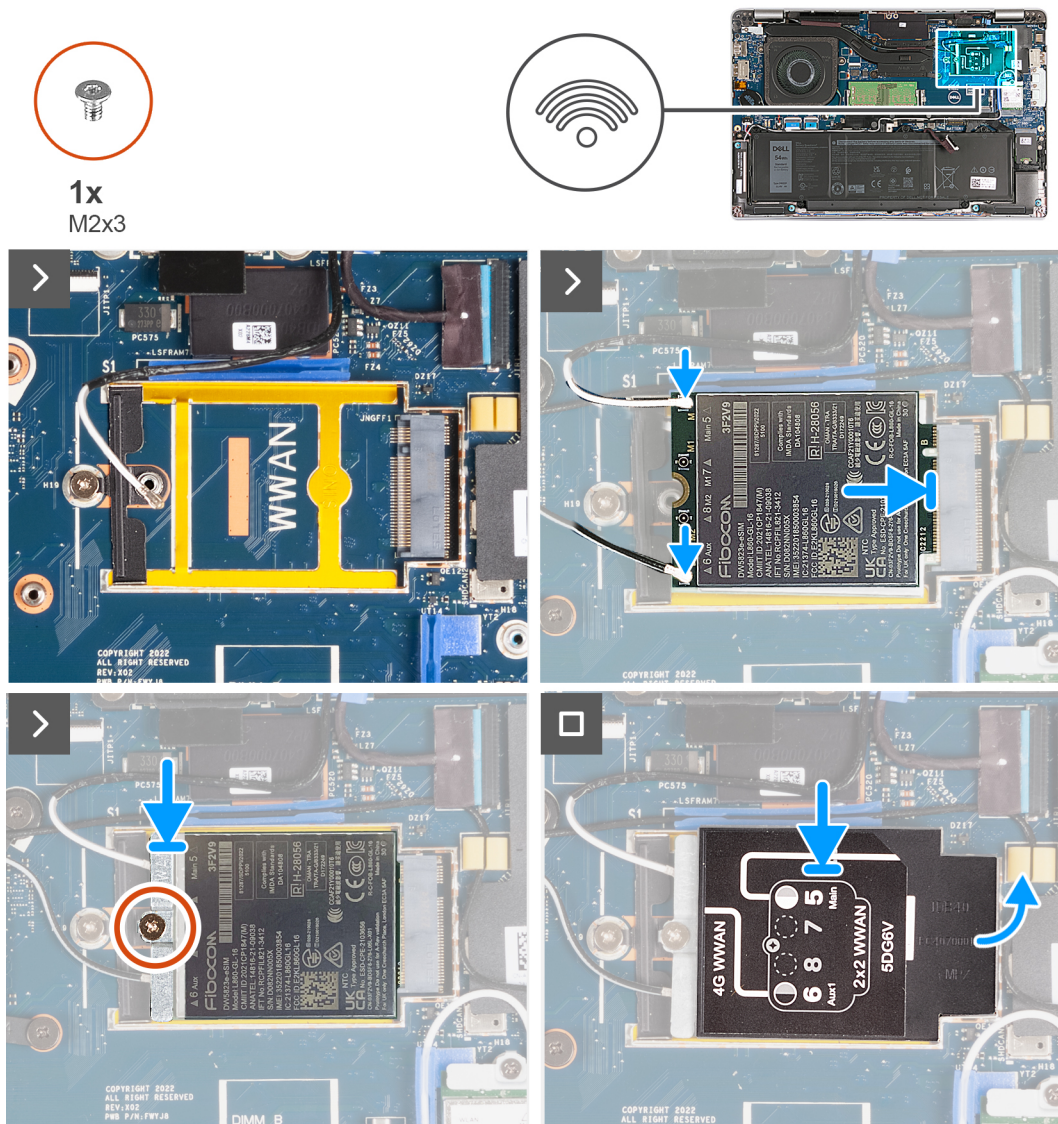

Rysunek 14. Instalowanie karty sieci WWAN — dotyczy komputerów wyposażonych w kartę sieci 4G

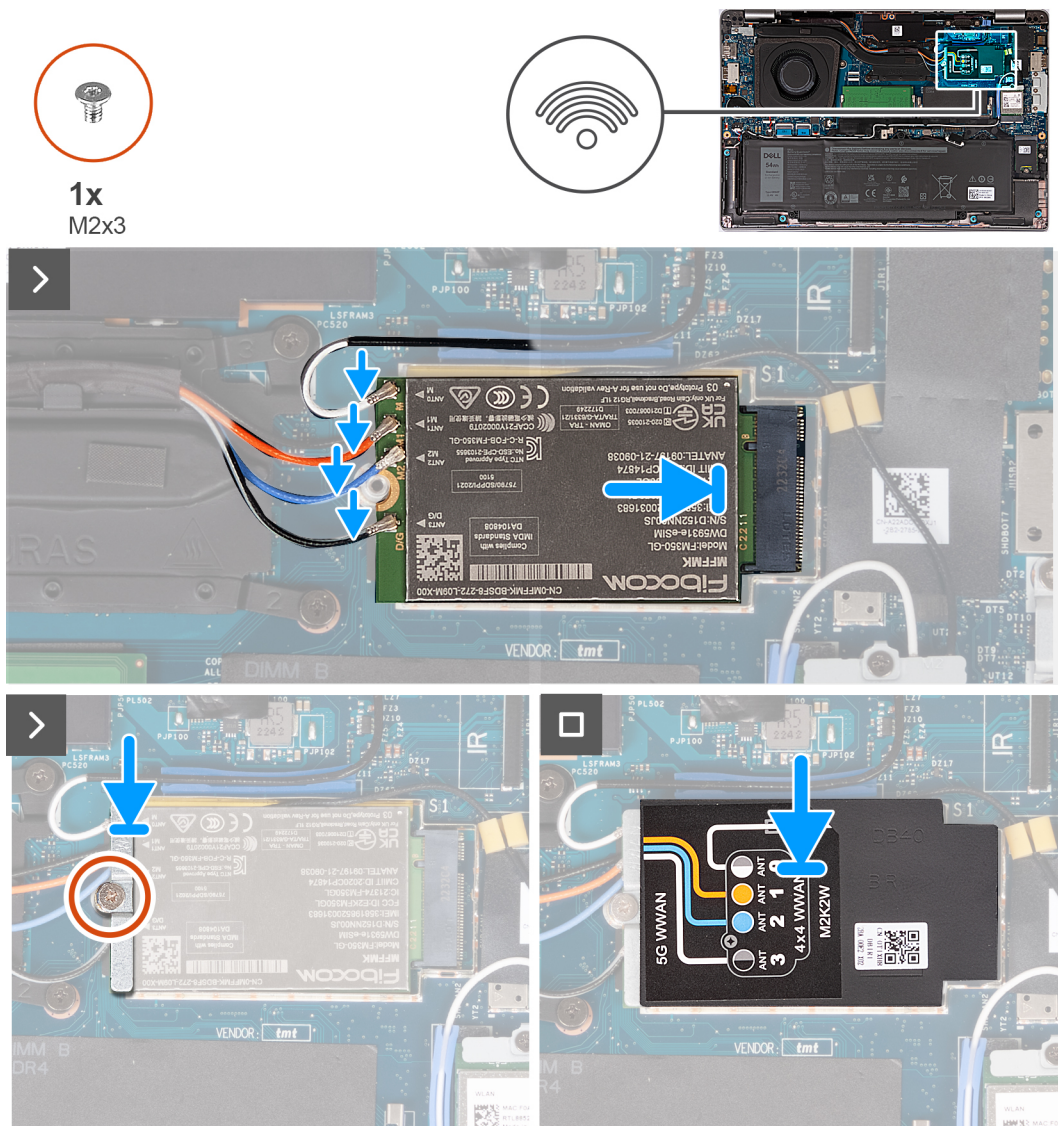

Rysunek 15. Instalowanie karty sieci WWAN — dotyczy komputerów wyposażonych w kartę sieci 5G

Kroki

1. Podłącz kable antenowe do karty sieci WWAN.

W poniższej tabeli przedstawiono schemat kolorów kabli antenowych karty sieci WWAN obsługiwanej w komputerze.

Tabela 36. Schemat kolorów kabli antenowych

Złącza na karcie sieci WWAN	Kolor kabla antenowego	Nadrukowane oznaczenia	
Główne	Biały	GŁÓWNE	△ (biały trójkąt)
Dodatkowe	Czarny	AUX	▲ (czarny trójkąt)

Tabela 37. Schemat kolorów kabli antenowych

Złącza na karcie sieci WWAN	Kolor kabla antenowego	Nadrukowane oznaczenia
ANT0	Biały	M
ANT1	Pomarańczowy	M1
ANT2	Niebieski	Wkręty M2

Tabela 37. Schemat kolorów kabli antenowych (cd.)

Złącza na karcie sieci WWAN	Kolor kabla antenowego	Nadrukowane oznaczenia
ANT3	Czarny	D/G

2. Dopasuj wgłębienie na karcie sieci WWAN do wypustki w gnieździe karty.
3. Wsuń kartę sieci WWAN pod kątem do gniazda karty sieci WWAN.
4. Dopasuj otwór na śrubę we wsporniku karty sieci WWAN do otworu na śrubę w karcie sieci WWAN oraz zestawie podpórki na nadgarstek.
5. Wkręć śrubę (M2x3) mocującą wspornik karty sieci bezprzewodowej do karty sieci bezprzewodowej i zestawu podpórki na nadgarstek.
6. Dopasuj i umieść osłonę karty sieci WWAN na karcie.

Kolejne kroki

1. Zainstaluj [pokrywę dolną](#).
2. Zainstaluj [kartę nanoSIM](#).
3. Wykonaj procedurę przedstawioną w sekcji [Po zakończeniu serwisowania komputera](#).

Wentylator

Wymontowywanie wentylatora

Wymagania

1. Wykonaj procedurę przedstawioną w sekcji [Przed przystąpieniem do serwisowania komputera](#).
2. Wymontuj [kartę nanoSIM](#).
3. Zdejmij [pokrywę dolną](#).

Informacje na temat zadania

Na ilustracjach przedstawiono umiejscowienie i procedurę wymontowywania wentylatora.

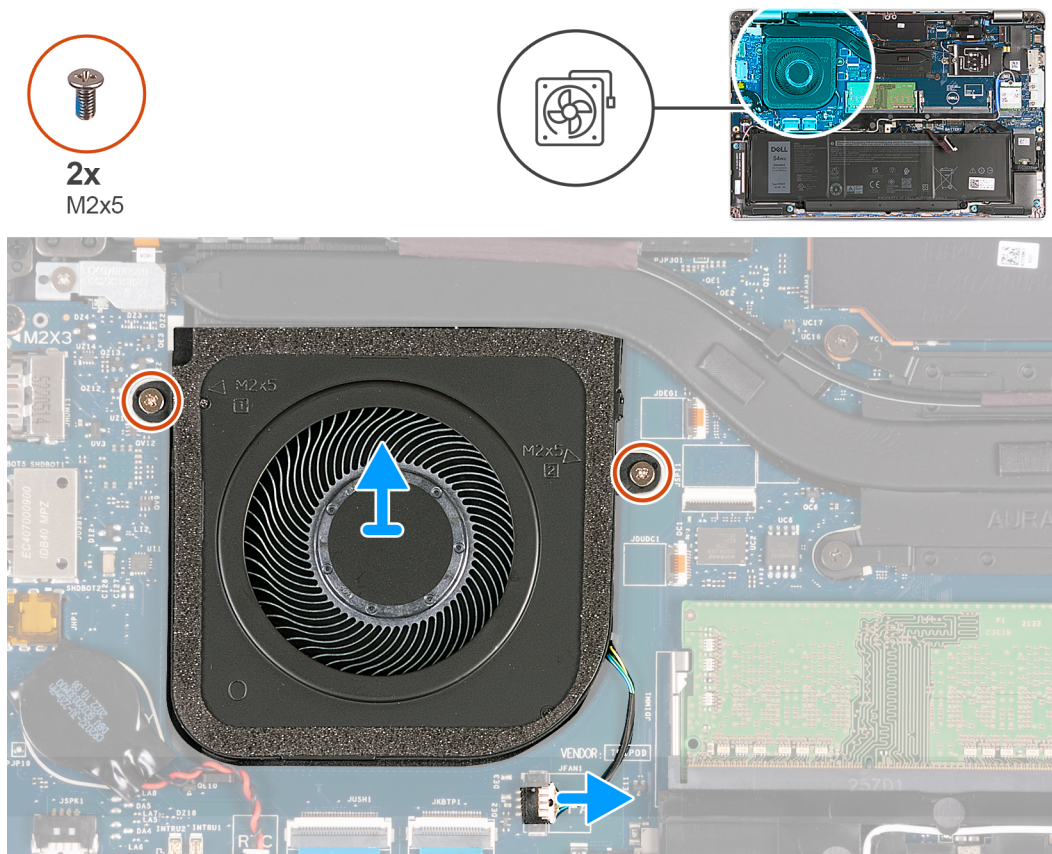

Rysunek 16. Wymontowywanie wentylatora

Kroki

1. Odłącz kabel wentylatora od płyty głównej.
2. Wykręć dwie śruby (M2x5) mocujące wentylator do zestawu podparcia dłoni.
3. Zdemontuj wentylator z zestawu podpórki na nadgarstek.

Instalowanie wentylatora

Wymagania

W przypadku wymiany elementu przed wykonaniem procedury instalacji wymontuj wcześniej zainstalowany element.

Informacje na temat zadania

Na ilustracjach przedstawiono umiejscowienie i procedurę instalacji wentylatora.

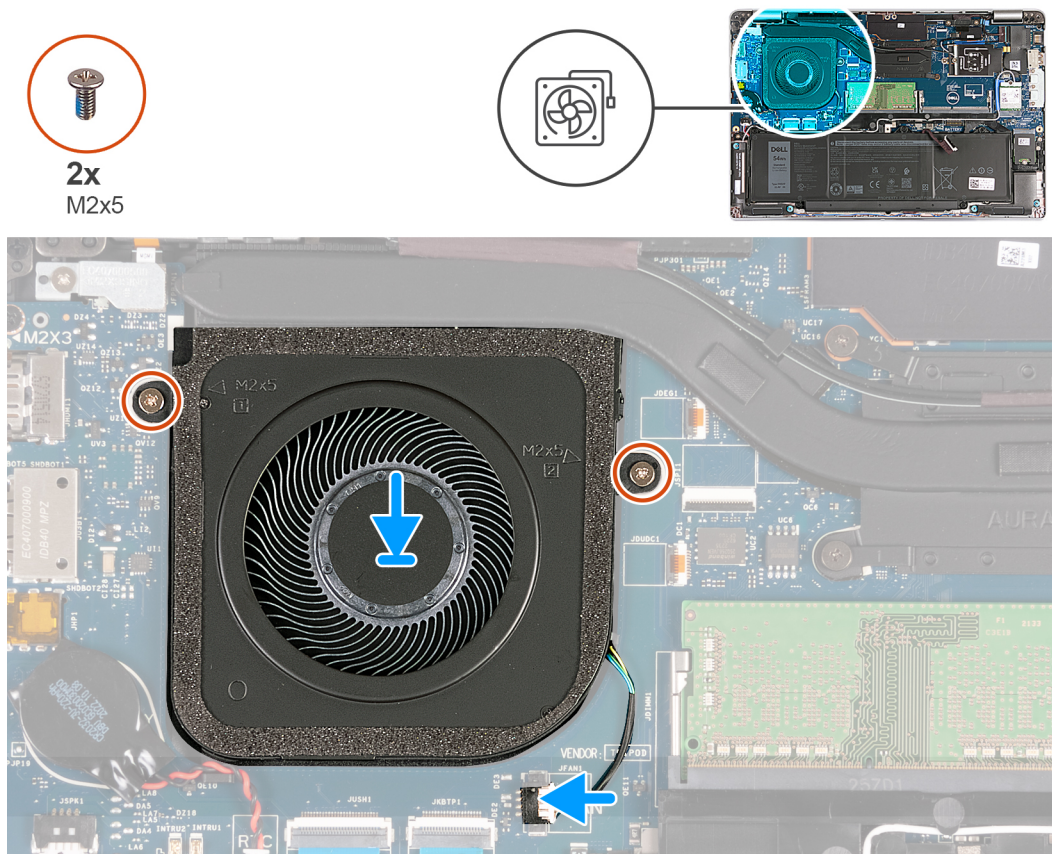

Rysunek 17. Instalowanie wentylatora

Kroki

1. Wyrównaj otwory na śruby w wentylatorze z otworami w zestawie podparcia dłoni.
2. Wkręć dwie śruby (M2x5) mocujące wentylator do zestawu podpórki na nadgarstek.
3. Podłącz kabel wentylatora do płyty głównej.

Kolejne kroki

1. Zainstaluj [pokrywą dolną](#).
2. Zainstaluj [kartę nanoSIM](#).
3. Wykonaj procedurę przedstawioną w sekcji [Po zakończeniu serwisowania komputera](#).

Wymontowywanie i instalowanie modułów wymienianych na miejscu (FRU)

Elementy opisane w tym rozdziale są modułami wymienianymi na miejscu (FRU).

OSTRZEŻENIE: Informacje zawarte w tej sekcji są przeznaczone wyłącznie dla autoryzowanych techników serwisowych.

OSTRZEŻENIE: Aby uniknąć potencjalnego uszkodzenia elementu lub utraty danych, należy upewnić się, że części wymieniane na miejscu (FRU) wymienia autoryzowany serwisant.

OSTRZEŻENIE: Firma Dell Technologies zaleca, aby te naprawy były wykonywane przez wykwalifikowanych specjalistów ds. serwisu technicznego.

OSTRZEŻENIE: Przypominamy, że gwarancja nie obejmuje uszkodzeń, które mogą wystąpić podczas wymiany elementów FRU bez upoważnienia firmy Dell Technologies.

UWAGA: W zależności od zamówionej konfiguracji posiadany komputer może wyglądać nieco inaczej niż na ilustracjach w tym dokumencie.

Akumulator

Środki ostrożności dotyczące baterii litowo-jonowej

OSTRZEŻENIE:

- Podczas obsługi baterii litowo-jonowej zachowaj ostrożność.
- Przed wymontowaniem baterii należy ją całkowicie rozładować. Odłącz zasilacz prądu zmiennego od komputera i pracuj z komputerem wyłącznie na zasilaniu bateryjnym. Bateria jest całkowicie rozładowana, gdy oświetlenie komputera nie włącza się po naciśnięciu przycisku zasilania.
- Nie wolno zgniatać, upuszczać lub uszkodzać baterii ani jej przebijać.
- Nie wolno wystawiać baterii na działanie wysokiej temperatury ani rozmontowywać jej ani jej ogniów.
- Nie należy naciskać powierzchni baterii.
- Nie wyginać baterii.
- Nie wolno podważać baterii żadnymi narzędziami.
- Podczas serwisowania tego produktu należy się upewnić, że żadne śruby nie zostały zgubione ani nie znajdują się w nieodpowiednim miejscu, ponieważ grozi to przypadkowym przebiciem lub uszkodzeniem baterii bądź innych komponentów systemu.
- Jeśli bateria litowo-jonowa utknie w urządzeniu z powodu spuchnięcia, nie należy jej przebijać, wyginać ani zgniatać, ponieważ jest to niebezpieczne. Aby uzyskać więcej informacji, skontaktuj się z pomocą techniczną firmy Dell. Zobacz www.dell.com/contactdell.
- Należy kupować tylko oryginalne baterie dostępne na stronie www.dell.com lub u autoryzowanych partnerów i odsprzedawców produktów firmy Dell.
- Spęczniałych baterii nie należy używać, lecz jak najszybciej je wymienić i prawidłowo zutylizować. Aby uzyskać wskazówki na temat sposobu postępowania ze spęczniałymi bateriami litowo-jonowymi i ich wymiany, patrz [Postępowanie ze spęczniałymi bateriami litowo-jonowymi](#).

Wymontowywanie baterii

OSTRZEŻENIE: Informacje zawarte w tej sekcji są przeznaczone wyłącznie dla autoryzowanych techników serwisowych.

Wymagania

1. Wykonaj procedurę przedstawioną w sekcji [Przed przystąpieniem do serwisowania komputera](#).
2. Wymontuj kartę nanoSIM.
3. Zdejmij pokrywę dolną.

Informacje na temat zadania

Na ilustracji przedstawiono umiejscowienie i procedurę wymontowywania baterii.

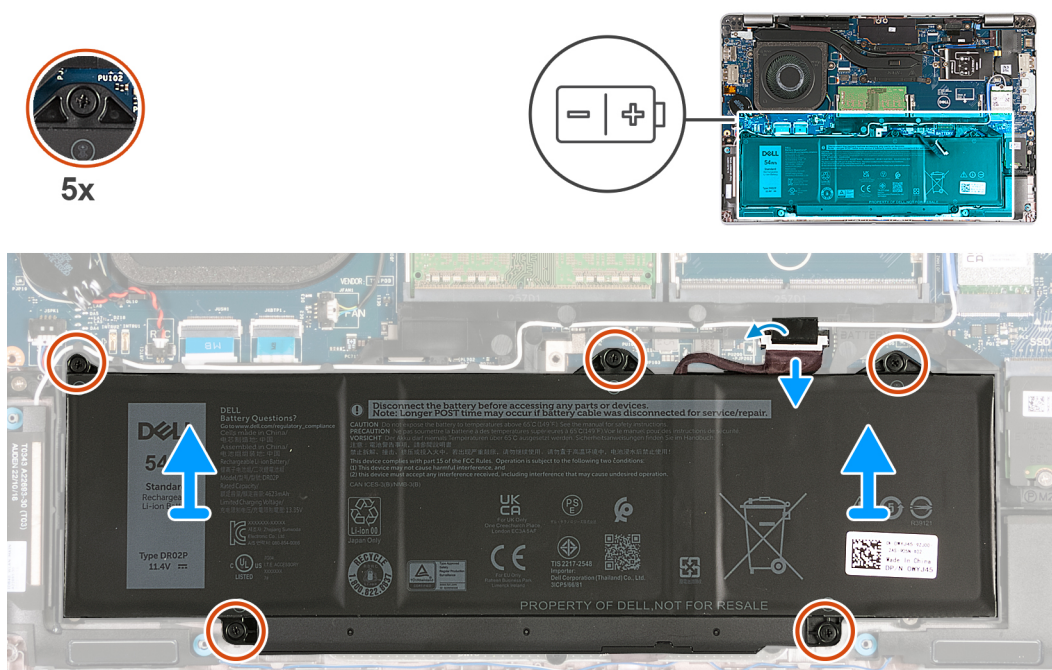

Rysunek 18. Wymontowywanie baterii

Kroki

1. Odklej taśmę mocującą kabel baterii do zestawu podpórki na nadgarstek.
2. Odłącz kabel baterii od płyty głównej, jeśli nie został odłączony wcześniej.
3. Poluzuj pięć śrub mocujących baterię do zestawu podpórki na nadgarstek.
4. Wymij baterię z zestawu podpórki na nadgarstek.

Instalowanie baterii

OSTRZEŻENIE: Informacje zawarte w tej sekcji są przeznaczone wyłącznie dla autoryzowanych techników serwisowych.

Wymagania

W przypadku wymiany elementu przed wykonaniem procedury instalacji wymontuj wcześniej zainstalowany element.

Informacje na temat zadania

Na ilustracji przedstawiono umiejscowienie i procedurę instalacji baterii.

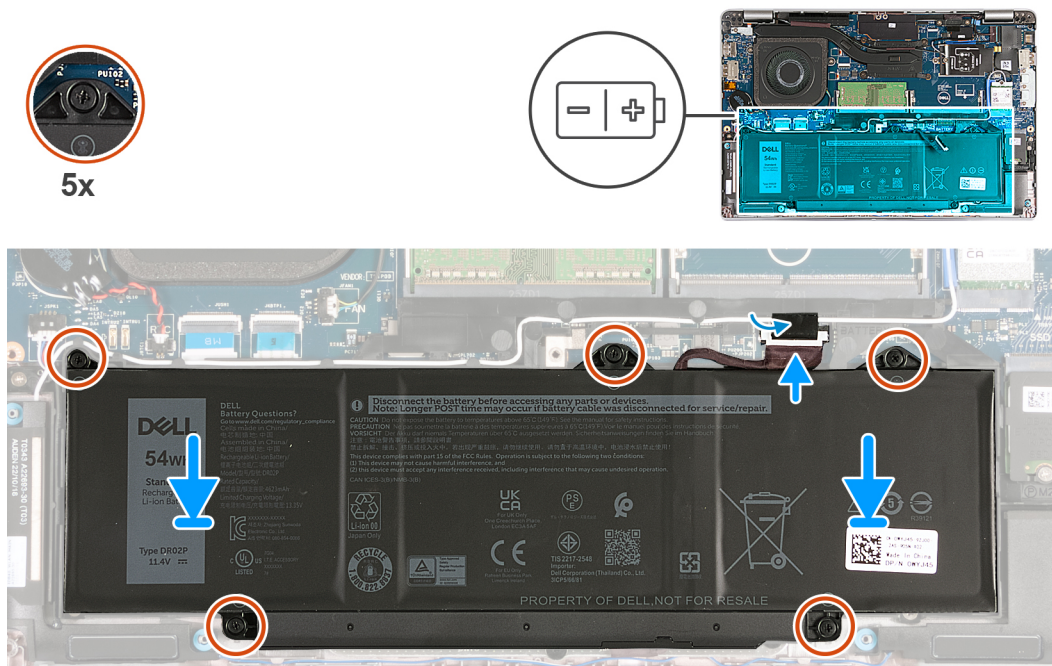

Rysunek 19. Instalowanie baterii

Kroki

1. Umieść akumulator w zestawie podparcia dłoni, dopasowując go do wypustek.
2. Wyrównaj otwory na śruby w baterii z otworami w zestawie podpórki na nadgarstek.
3. Dokręć pięć śrub mocujących baterię do zestawu podpórki na nadgarstek.
4. Podłącz kabel baterii do płyty głównej.
5. Przyklej taśmę mocującą kabel baterii do baterii.

Kolejne kroki

1. Zainstaluj [pokrywą dolną](#).
2. Zainstaluj [kartę nanoSIM](#).
3. Wykonaj procedurę przedstawioną w sekcji [Po zakończeniu serwisowania komputera](#).

Bateria pastylkowa

Wymontowywanie baterii pastylkowej

OSTRZEŻENIE: Informacje zawarte w tej sekcji są przeznaczone wyłącznie dla autoryzowanych techników serwisowych.

Wymagania

1. Wykonaj procedurę przedstawioną w sekcji [Przed przystąpieniem do serwisowania komputera](#).
2. Wymontuj [kartę nanoSIM](#).
3. Zdejmij [pokrywą dolną](#).

Informacje na temat zadania

PRZESTROGA: Wyjęcie baterii pastylkowej spowoduje przywrócenie domyślnych ustawień programu konfiguracyjnego systemu BIOS. Przed wyjęciem baterii pastylkowej zaleca się znotowanie aktualnych ustawień programu konfiguracyjnego systemu BIOS.

Na poniższych ilustracjach przedstawiono umiejscowienie i procedurę wyjmowania baterii pastylkowej.

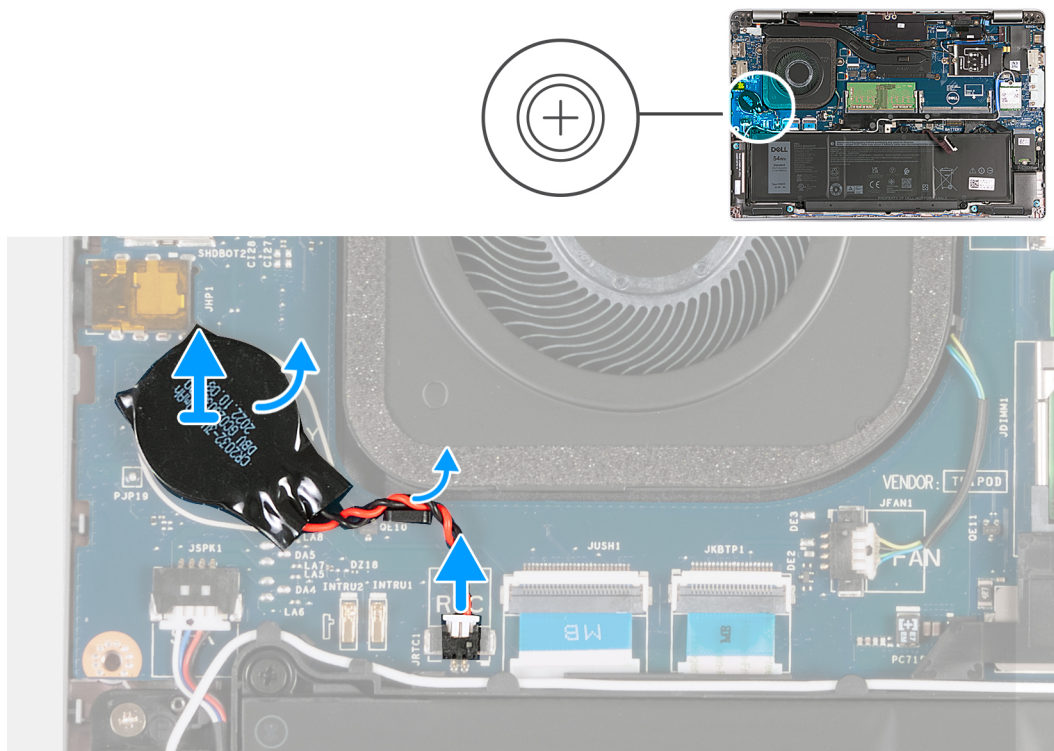

Rysunek 20. Wymontowywanie baterii pastylkowej

Kroki

1. Odłącz kabel baterii pastylkowej od płyty głównej.
2. Wymij kabel baterii pastylkowej z przewodnicy w zestawie podpórki na nadgarstek.
3. Odklej baterię pastylkową razem z kablem z płyty głównej.

Instalowanie baterii pastylkowej

OSTRZEŻENIE: Informacje zawarte w tej sekcji są przeznaczone wyłącznie dla autoryzowanych techników serwisowych.

Wymagania

W przypadku wymiany elementu przed wykonaniem procedury instalacji wymontuj wcześniej zainstalowany element.

Informacje na temat zadania

Na poniższych ilustracjach przedstawiono umiejscowienie i procedurę instalacji baterii pastylkowej.

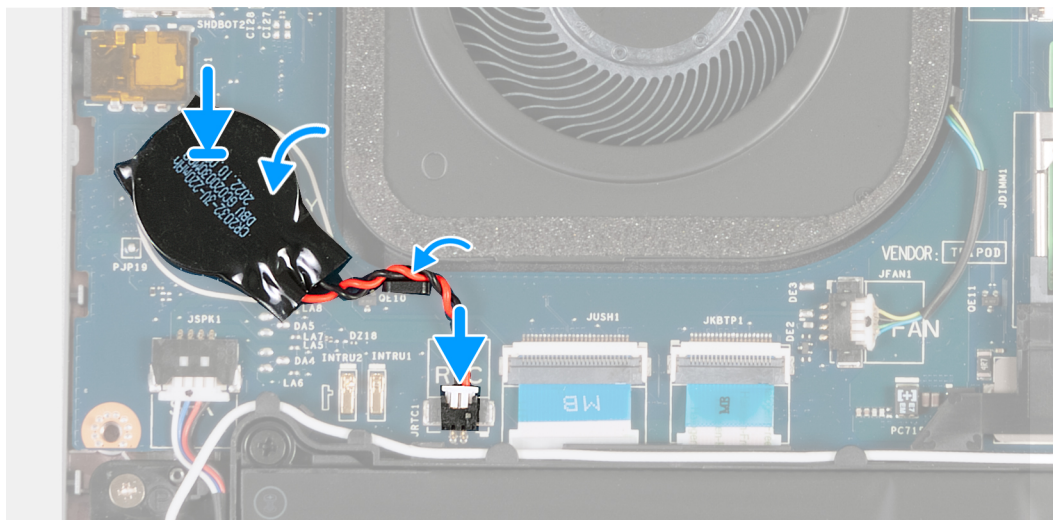
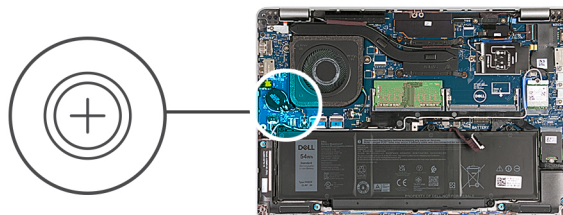

Rysunek 21. Instalowanie baterii pastylkowej

Kroki

1. Przymocuj baterię pastylkową do gniazda baterii pastylkowej w płycie głównej.
2. Umieść kabel baterii pastylkowej w przewodnicy w zestawie podparcia dłoni.
3. Podłącz kabel baterii pastylkowej do płyty głównej.

Kolejne kroki

1. Zainstaluj [pokrywę dolną](#).
2. Zainstaluj [kartę nanoSIM](#).
3. Wykonaj procedurę przedstawioną w sekcji [Po zakończeniu serwisowania komputera](#).

Radiator

Wymontowywanie radiatora — dotyczy komputerów wyposażonych w zintegrowaną kartę graficzną

OSTRZEŻENIE: Informacje zawarte w tej sekcji są przeznaczone wyłącznie dla autoryzowanych techników serwisowych.

Wymagania

1. Wykonaj procedurę przedstawioną w sekcji [Przed przystąpieniem do serwisowania komputera](#).
2. Wymontuj [kartę nanoSIM](#).
3. Zdejmij [pokrywę dolną](#).
4. Wymontuj [kartę sieci WWAN](#).

Informacje na temat zadania

UWAGA: Radiator może się silnie nagrzewać podczas normalnego działania. Przed dotknięciem radiatora należy poczekać aż wystarczająco ostygnie.

UWAGA: Aby zapewnić maksymalne chłodzenie procesora, nie należy dotykać powierzchni termoprzewodzących na radiatorze procesora. Substancje oleiste na skórze dłoni mogą zmniejszyć przewodność cieplną pasty termoprzewodzącej.

Na ilustracji przedstawiono umiejscowienie i procedurę wymontowywania radiatora.

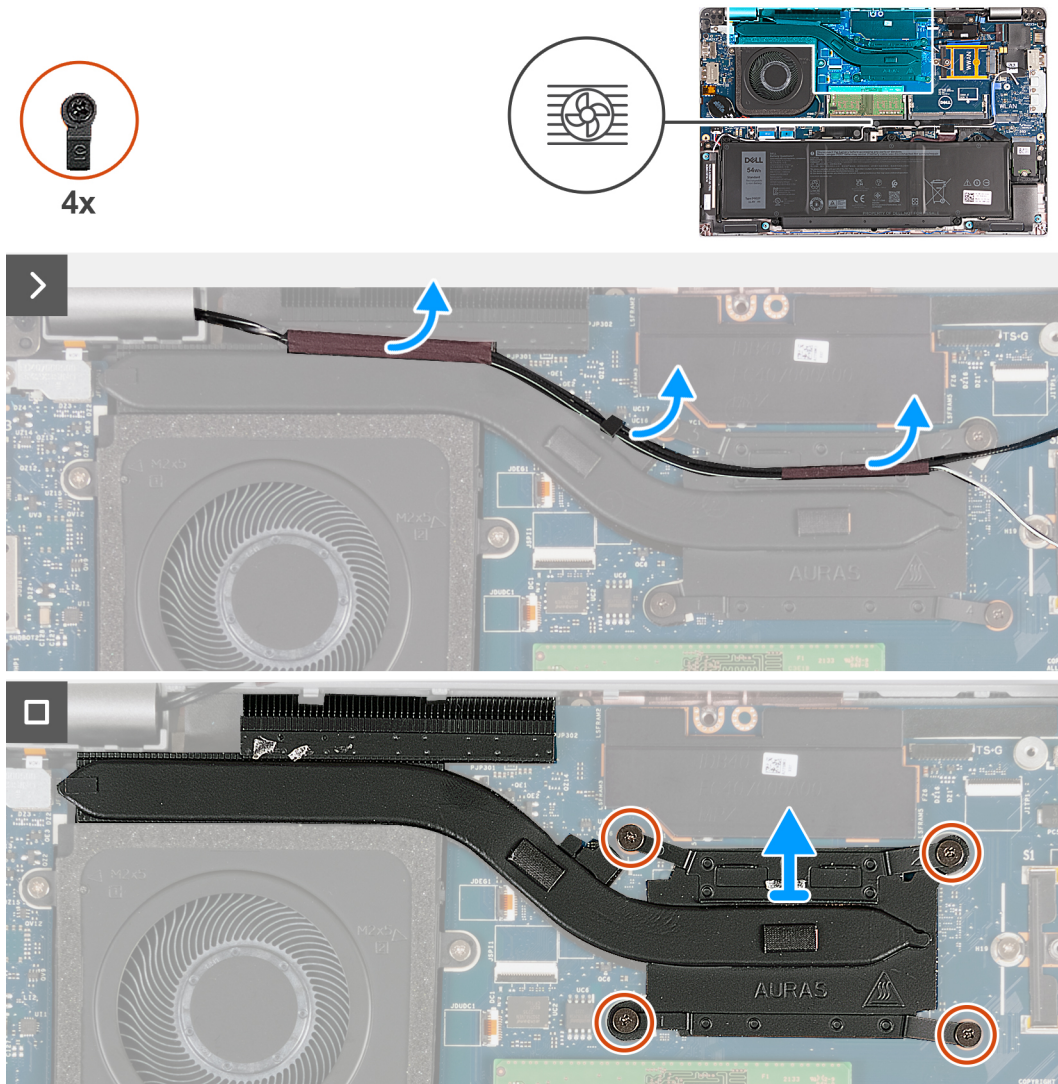

Rysunek 22. Wymontowywanie radiatora — dotyczy komputerów wyposażonych w kartę sieci 4G

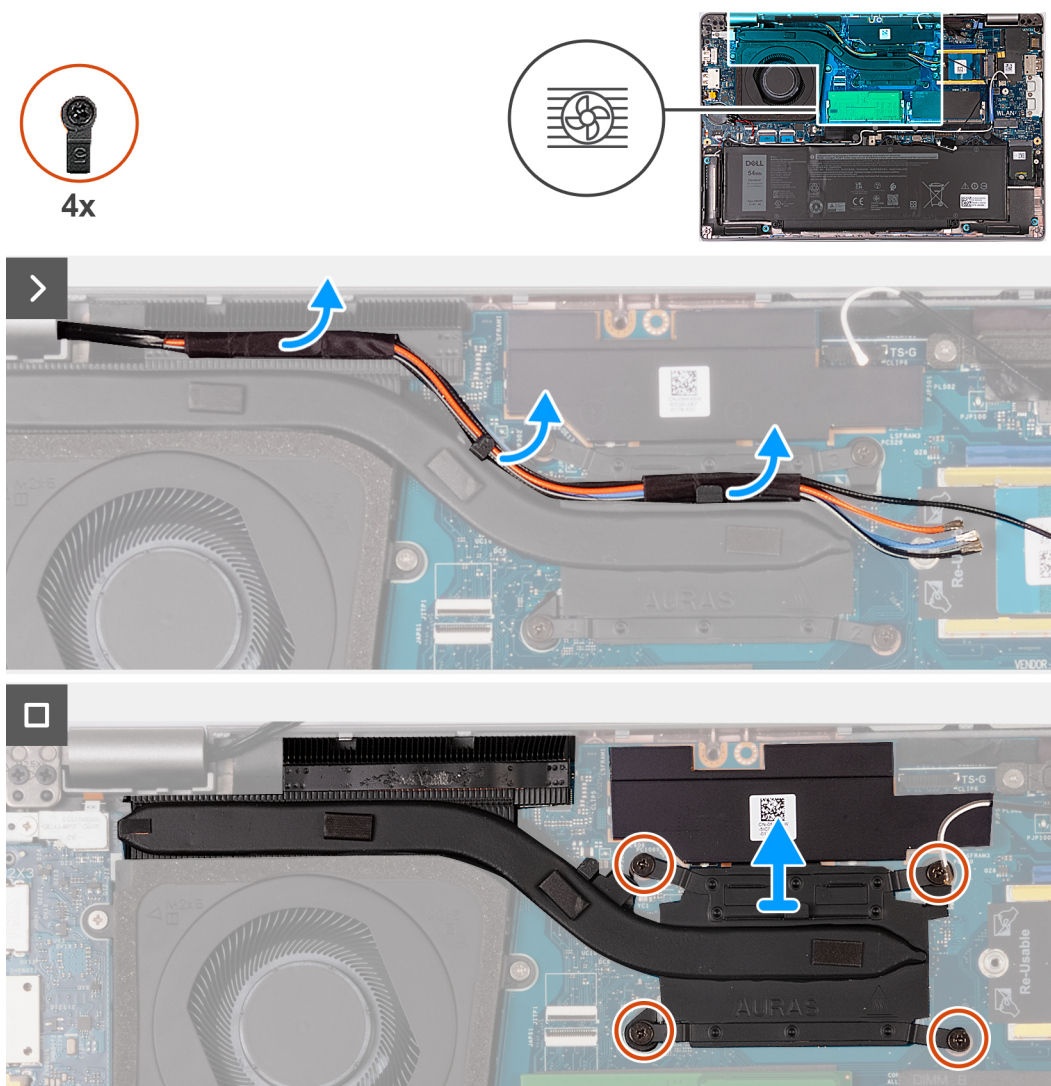

Rysunek 23. Wymontowywanie radiatora — dotyczy komputerów wyposażonych w kartę sieci 5G

UWAGA: W przypadku konfiguracji wyposażonych w płytę główną P28 UMA zdjęcie osłony zasilacza jest wstępnym wymaganiem związanym z wymontowaniem radiatora.

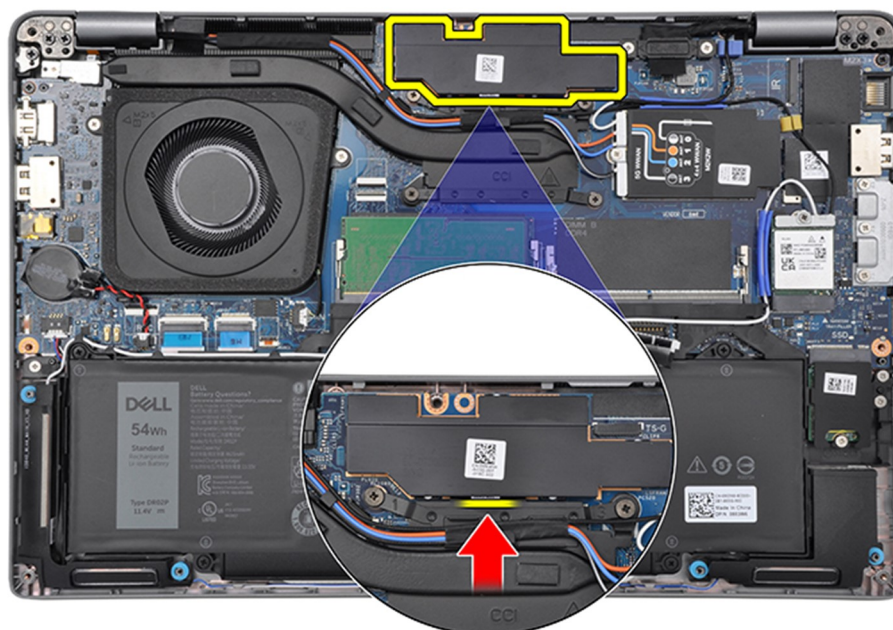

Rysunek 24. Osłona zasilacza

Kroki

1. Odklej kable antenowe i wyjmij je z przewodnic na radiatorze.
2. Poluzuj cztery śruby mocujące w kolejności odwrotnej do wskazanej na radiatorze [4 > 3 > 2 > 1].

i UWAGA: Liczba śrub może się różnić w zależności od zamówionej konfiguracji.

3. Zdejmij radiator z płyty głównej.

Instalowanie radiatora — dotyczy komputerów wyposażonych w zintegrowaną kartę graficzną

Δ OSTRZEŻENIE: Informacje zawarte w tej sekcji są przeznaczone wyłącznie dla autoryzowanych techników serwisowych.

Wymagania

W przypadku wymiany elementu przed wykonaniem procedury instalacji wymontuj wcześniej zainstalowany element.

Informacje na temat zadania

i UWAGA: W przypadku wymiany płyty głównej lub radiatora należy użyć pasty termoprzewodzącej dostarczonej w zestawie, aby zapewnić właściwe odprowadzanie ciepła.

Na poniższych ilustracjach przedstawiono umiejscowienie i procedurę instalacji radiatora.

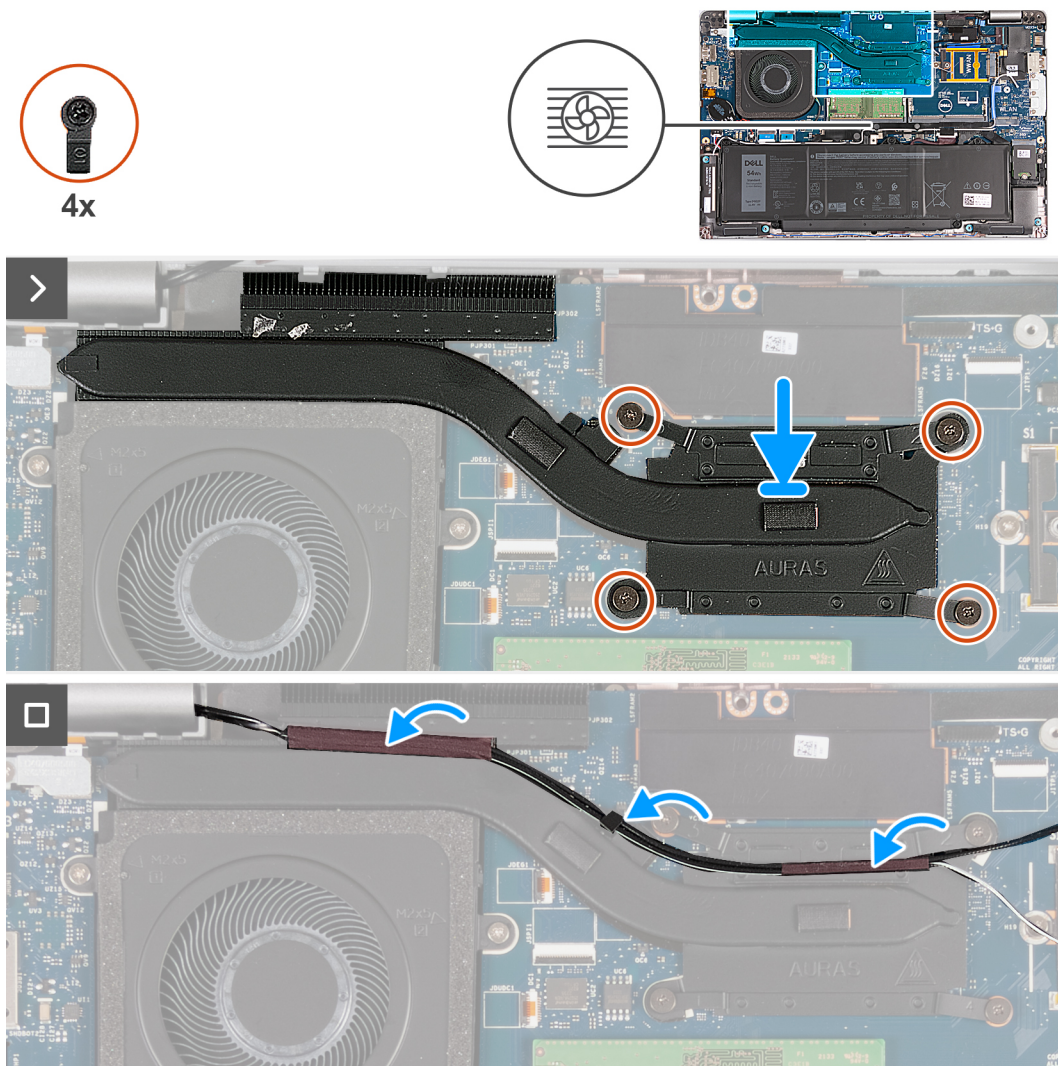

Rysunek 25. Instalowanie radiatora — dotyczy komputerów wyposażonych w kartę sieci 4G

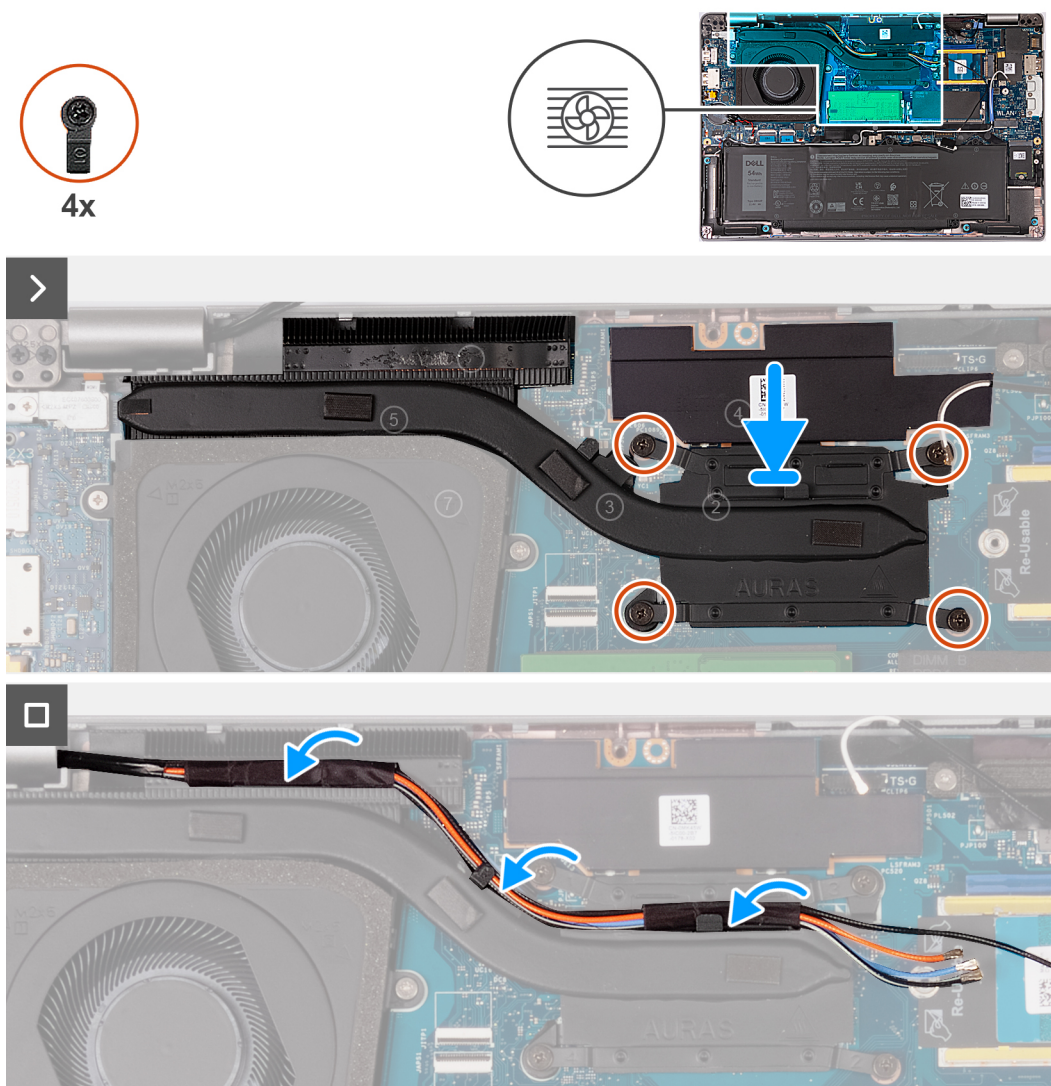

Rysunek 26. Instalowanie radiatora — dotyczy komputerów wyposażonych w kartę sieci 5G

Kroki

1. Umieść radiator na płycie głównej.
2. Dokręć cztery śruby mocujące w kolejności wskazanej na radiatorze [1 > 2 > 3 > 4].

UWAGA: Liczba śrub może się różnić w zależności od zamówionej konfiguracji.

3. Poprowadź kable antenowe przez prowadnice na radiatorze.

Kolejne kroki

1. Zainstaluj kartę sieci WWAN.
2. Zainstaluj pokrywę dolną.
3. Zainstaluj kartę nanoSIM.
4. Wykonaj procedurę przedstawioną w sekcji [Po zakończeniu serwisowania komputera](#).

Wymontowywanie radiatora — dotyczy komputerów wyposażonych w autonomiczną kartę graficzną

OSTRZEŻENIE: Informacje zawarte w tej sekcji są przeznaczone wyłącznie dla autoryzowanych techników serwisowych.

Wymagania

1. Wykonaj procedurę przedstawioną w sekcji [Przed przystąpieniem do serwisowania komputera](#).
2. Wymontuj kartę nanoSIM.
3. Zdejmij pokrywę dolną.
4. Wymontuj kartę sieci WWAN.

Informacje na temat zadania

- UWAGA:** Radiator może się silnie nagrzewać podczas normalnego działania. Przed dotknięciem radiatora należy poczekać aż wystarczająco ostygnie.
- UWAGA:** Aby zapewnić maksymalne chłodzenie procesora, nie należy dotykać powierzchni termoprzewodzących na radiatorze procesora. Substancje oleiste na skórze dłoni mogą zmniejszyć przewodność cieplną pasty termoprzewodzącej.

Na ilustracji przedstawiono umiejscowienie i procedurę wymontowywania radiatora.

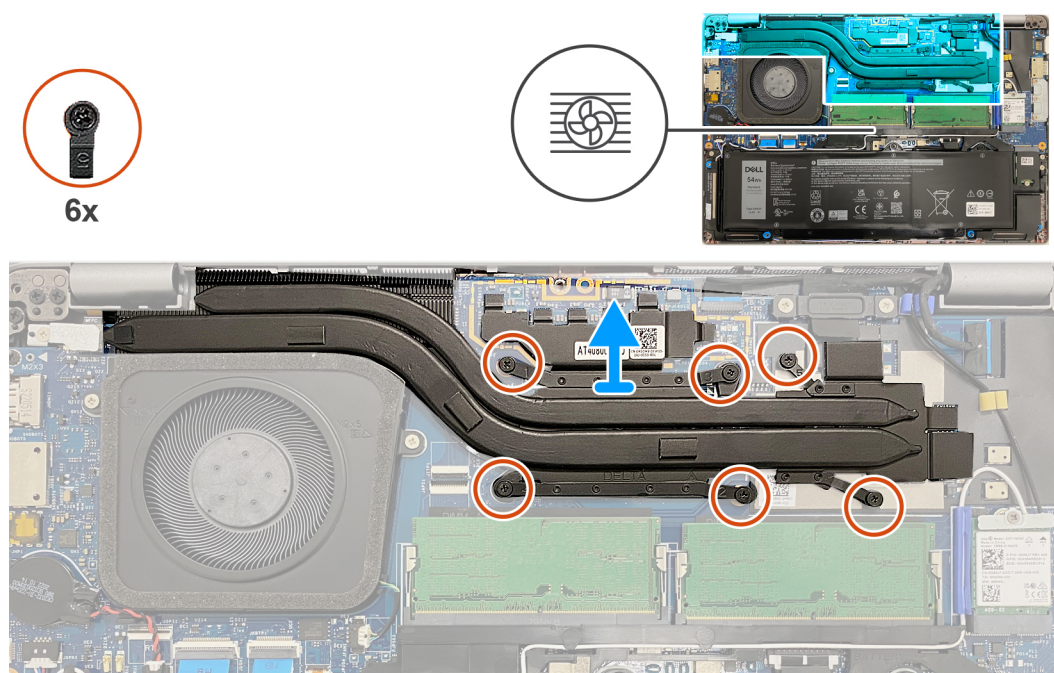

Rysunek 27. Wymontowywanie radiatora

Kroki

1. Poluzuj sześć śrub mocujących w kolejności odwrotnej do wskazanej na radiatorze [6 > 5 > 4 > 3 > 2 > 1].

UWAGA: Liczba śrub może się różnić w zależności od zamówionej konfiguracji.

2. Zdejmij radiator z płyty głównej.

Instalowanie radiatora — dotyczy komputerów wyposażonych w autonomiczną kartę graficzną

OSTRZEŻENIE: Informacje zawarte w tej sekcji są przeznaczone wyłącznie dla autoryzowanych techników serwisowych.

Wymagania

W przypadku wymiany elementu przed wykonaniem procedury instalacji wymontuj wcześniej zainstalowany element.

Informacje na temat zadania

UWAGA: W przypadku wymiany płyty głównej lub radiatora należy użyć pasty termoprzewodzącej dostarczonej w zestawie, aby zapewnić właściwe odprowadzanie ciepła.

Na poniższych ilustracjach przedstawiono umiejscowienie i procedurę instalacji radiatora.

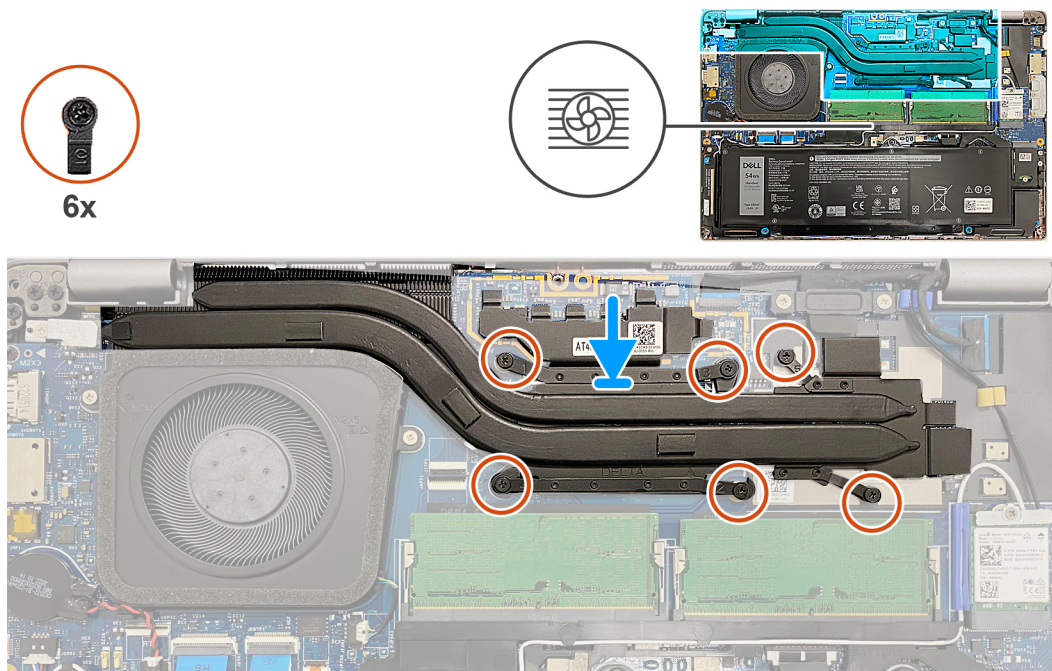

Rysunek 28. Instalowanie radiatora

Kroki

1. Umieść radiator na płycie głównej.
2. Dokręć sześć śrub mocujących w kolejności wskazanej na radiatorze [1 > 2 > 3 > 4 > 5 > 6].

UWAGA: Liczba śrub może się różnić w zależności od zamówionej konfiguracji.

Kolejne kroki

1. Zainstaluj kartę sieci WWAN.
2. Zainstaluj pokrywę dolną.
3. Zainstaluj kartę nanoSIM.
4. Wykonaj procedurę przedstawioną w sekcji [Po zakończeniu serwisowania komputera](#).

Głośniki

Wymontowywanie głośników

OSTRZEŻENIE: Informacje zawarte w tej sekcji są przeznaczone wyłącznie dla autoryzowanych techników serwisowych.

Wymagania

1. Wykonaj procedurę przedstawioną w sekcji [Przed przystąpieniem do serwisowania komputera](#).
2. Wymontuj kartę nanoSIM.
3. Zdejmij pokrywę dolną.
4. Wymontuj kartę sieci bezprzewodowej.

Informacje na temat zadania

Na poniższych ilustracjach przedstawiono umiejscowienie i procedurę wymontowywania głośnika.

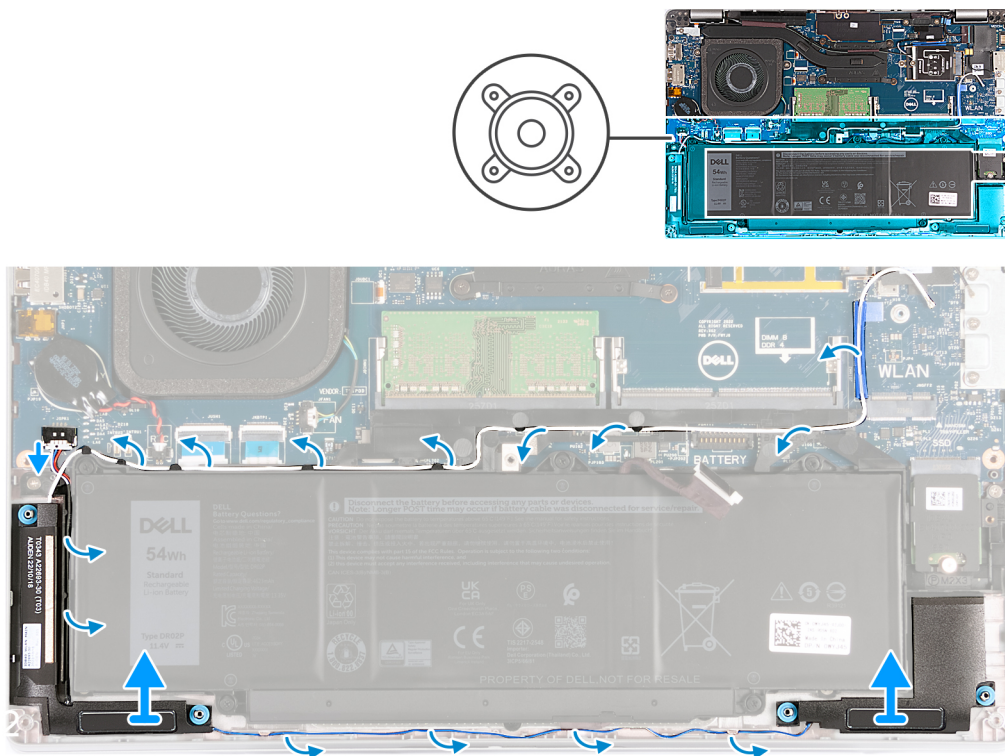

Rysunek 29. Wymontowywanie głośników

Kroki

1. Odłącz kabel głośnika od płyty głównej.
2. Wymij biały kabel antenowy i kabel głośnikowy z prowadnic na zestawie podpórki na nadgarstek i wewnętrznej ramie montażowej.
3. Wymij lewy i prawy głośnik wraz z kablem z zestawu podpórki na nadgarstek.

Instalowanie głośników

OSTRZEŻENIE: Informacje zawarte w tej sekcji są przeznaczone wyłącznie dla autoryzowanych techników serwisowych.

Wymagania

W przypadku wymiany elementu przed wykonaniem procedury instalacji wymontuj wcześniej zainstalowany element.

Informacje na temat zadania

Na ilustracjach poniżej przedstawiono umiejscowienie i procedurę instalacji głośników.

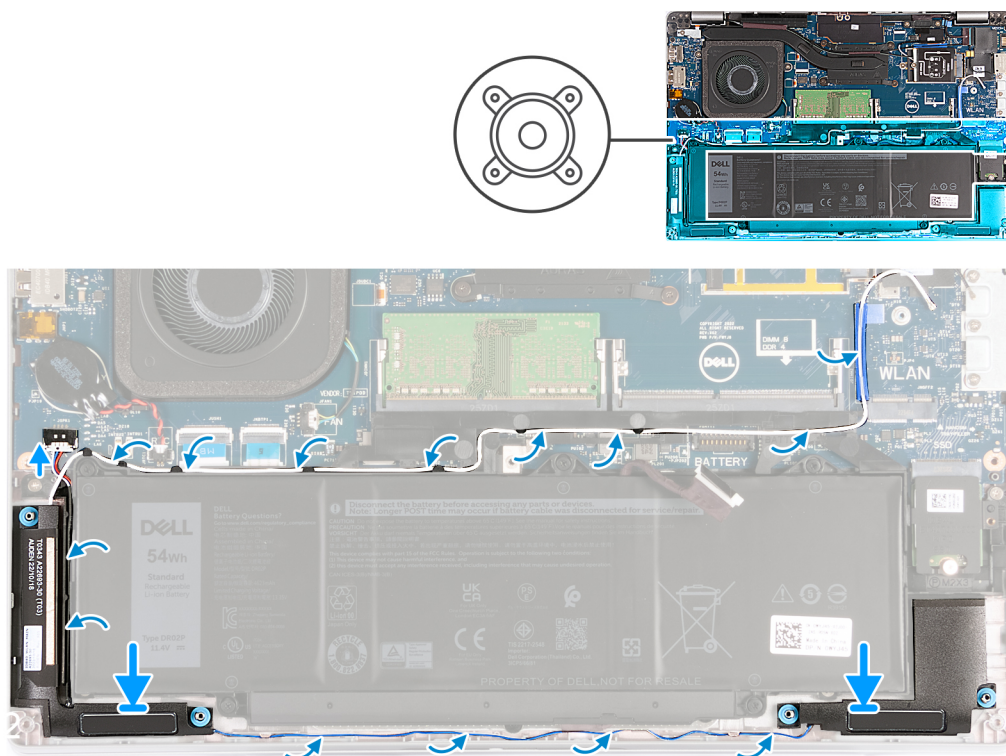

Rysunek 30. Instalowanie głośników

Kroki

1. Umieść lewy i prawy głośnik w odpowiednich gniazdach w zestawie podpórki na nadgarstek, korzystając z wypustek.
2. Poprowadź kabel głośnikowy i biały kabel antenowy przez prowadnice w zestawie podpórki na nadgarstek.

i UWAGA: Główna antena karty sieci bezprzewodowej tworzy moduł razem z głośnikami. Podczas instalowania modułu najpierw poprowadź kabel głośnikowy wzdłuż dolnej części zestawu podpórki na nadgarstek, umieść go w prowadnicy po lewej stronie wewnętrznej ramy montażowej i pod białym kablem głównej anteny sieci bezprzewodowej. Poprowadź biały kabel głównej anteny sieci bezprzewodowej przez wycięcie i wzdłuż górnej części wewnętrznej ramy montażowej.

3. Podłącz kabel głośników do płyty głównej.

Kolejne kroki

1. Zainstaluj [kartę sieci bezprzewodowej](#).
2. Zainstaluj [pokrywę dolną](#).
3. Zainstaluj [kartę nanoSIM](#).
4. Wykonaj procedurę przedstawioną w sekcji [Po zakończeniu serwisowania komputera](#).

Zestaw ramy montażowej

Wymontowywanie zestawu ramy montażowej

⚠ OSTRZEŻENIE: Informacje zawarte w tej sekcji są przeznaczone wyłącznie dla autoryzowanych techników serwisowych.

Wymagania

1. Wykonaj procedurę przedstawioną w sekcji [Przed przystąpieniem do serwisowania komputera](#).
2. Wymontuj [kartę nanoSIM](#).
3. Zdejmij [pokrywę dolną](#).

4. Wyjmij baterię.
5. Wymontuj kartę sieci bezprzewodowej.
6. Wymontuj dysk SSD M.2 2230.

Informacje na temat zadania

Na ilustracjach przedstawiono umiejscowienie i procedurę wymontowywania wewnętrznej ramy montażowej.

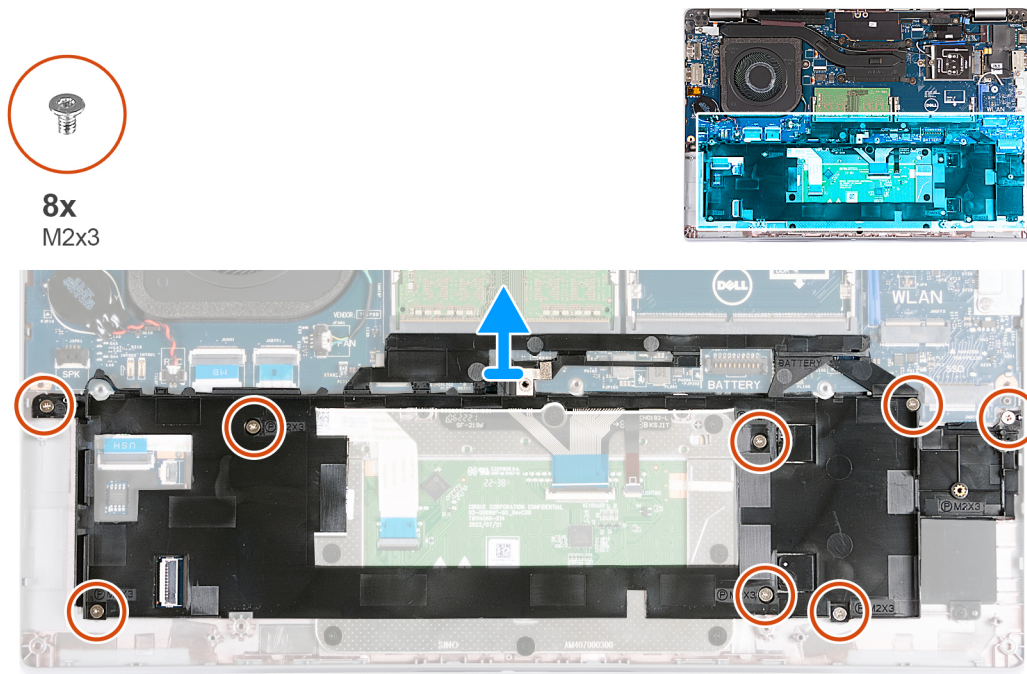

Rysunek 31. Wymontowywanie zestawu ramy montażowej

Kroki

1. Wyjmij kable antenowe z przewodnic na zestawie podpórki na nadgarstek.
2. Odłącz kabel głośnikowy od płyty głównej i wyjmij go z przewodnic na wewnętrznej ramie montażowej.
3. Wykręć osiem śrub (M2x3) mocujących wewnętrzną ramę montażową do zestawu podpórki na nadgarstek.
4. Zdejmij wewnętrzną ramę montażową z zestawu podpórki na nadgarstek.

Instalowanie zestawu ramy montażowej

OSTRZEŻENIE: Informacje zawarte w tej sekcji są przeznaczone wyłącznie dla autoryzowanych techników serwisowych.

Wymagania

W przypadku wymiany elementu przed wykonaniem procedury instalacji wymontuj wcześniej zainstalowany element.

Informacje na temat zadania

Na ilustracjach przedstawiono umiejscowienie i procedurę instalowania wewnętrznej ramy montażowej.

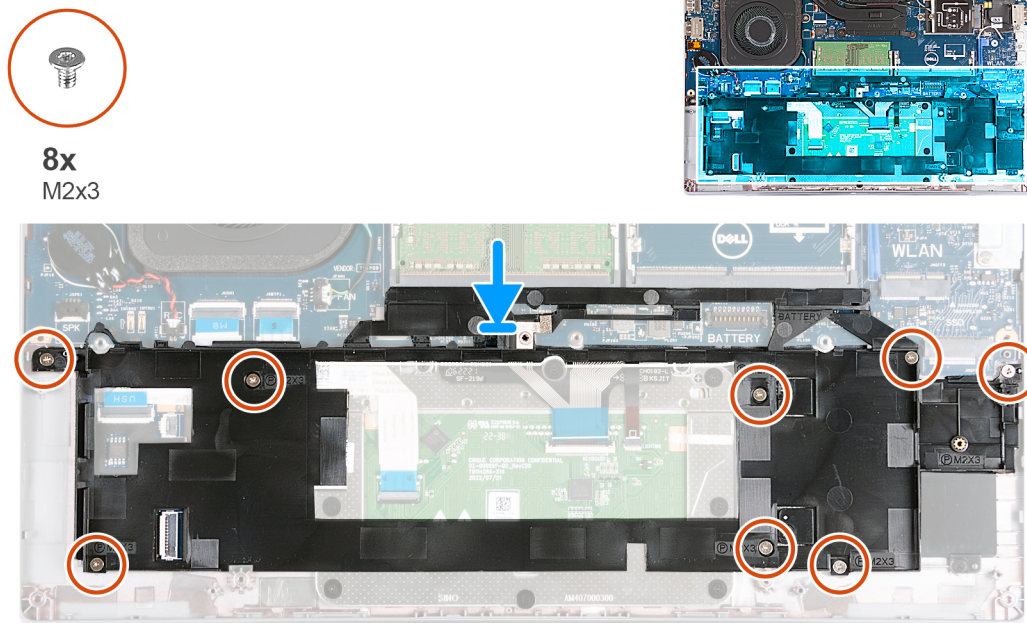

Rysunek 32. Instalowanie zestawu ramy montażowej

Kroki

1. Umieść wewnętrzną ramę montażową na zestawie podpórki na nadgarstek, korzystając z wypustek.
2. Dopasuj otwory na śruby w zestawie ramy montażowej do otworów w płycie głównej i zestawie podpórki na nadgarstek.
3. Wkręć osiem śrub (M2x3) mocujących wewnętrzną ramę montażową do zestawu podpórki na nadgarstek.
4. Podłącz kabel głośnikowy do płyty głównej i poprowadź kable głośnikowe przez prowadnice na wewnętrznej ramie montażowej.
5. Umieść kable antenowe w prowadnicach w zestawie podparcia dłoni.

Kolejne kroki

1. Zainstaluj dysk SSD 2230.
2. Zainstaluj kartę sieci bezprzewodowej.
3. Zainstaluj baterię.
4. Zainstaluj pokrywę dolną.
5. Zainstaluj kartę nanoSIM.
6. Wykonaj procedurę przedstawioną w sekcji [Po zakończeniu serwisowania komputera](#).

Zestaw wyświetlacza

Wymontowywanie zestawu wyświetlacza

OSTRZEŻENIE: Informacje zawarte w tej sekcji są przeznaczone wyłącznie dla autoryzowanych techników serwisowych.

Wymagania

1. Wykonaj procedurę przedstawioną w sekcji [Przed przystąpieniem do serwisowania komputera](#).
2. Wymontuj kartę nanoSIM.
3. Zdejmij pokrywę dolną.
4. Wymontuj kartę sieci bezprzewodowej.
5. Wymontuj kartę sieci WWAN.

Informacje na temat zadania

Na ilustracjach przedstawiono umiejscowienie i procedurę wymontowywania zestawu wyświetlacza.

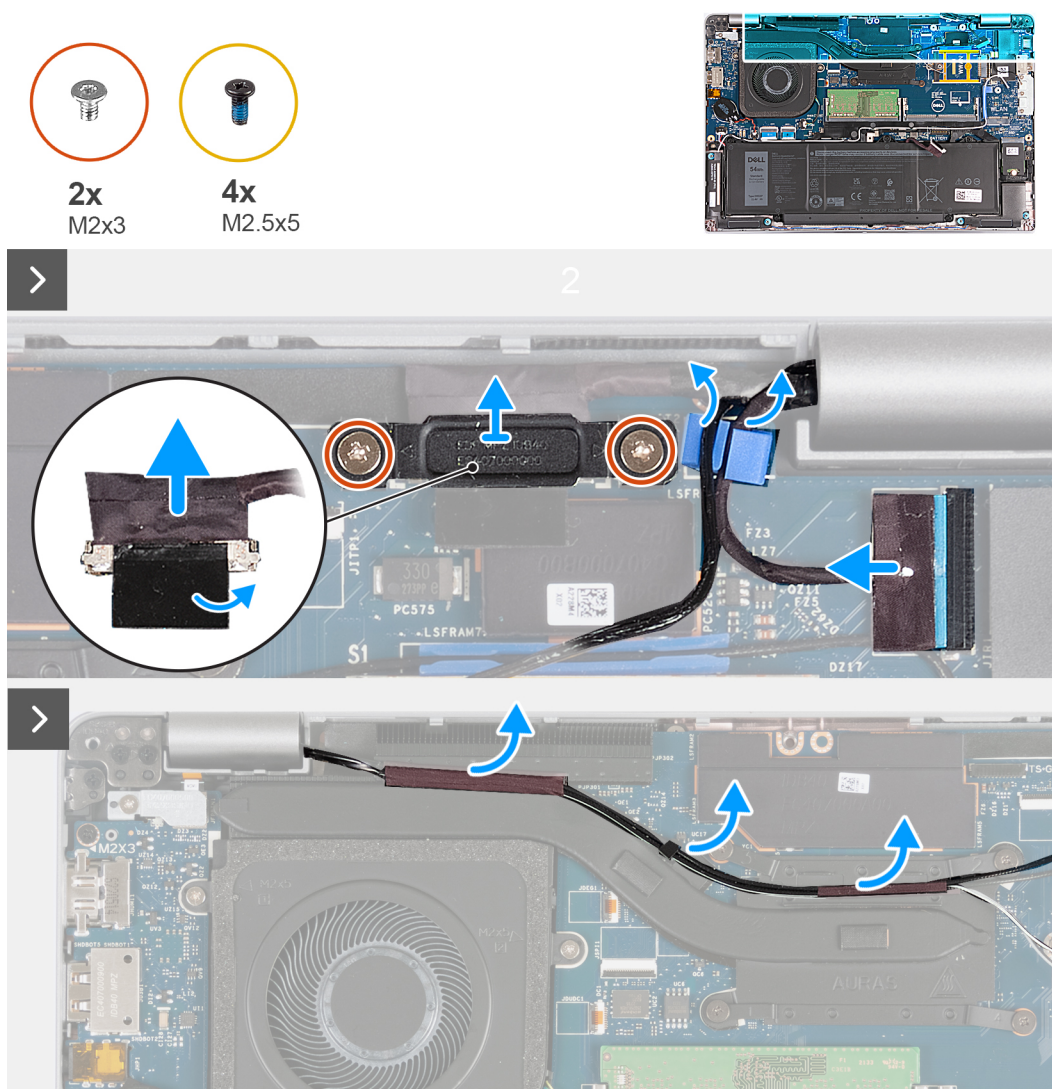

Rysunek 33. Wymontowywanie zestawu wyświetlacza — dotyczy komputerów wyposażonych w kartę sieci 4G

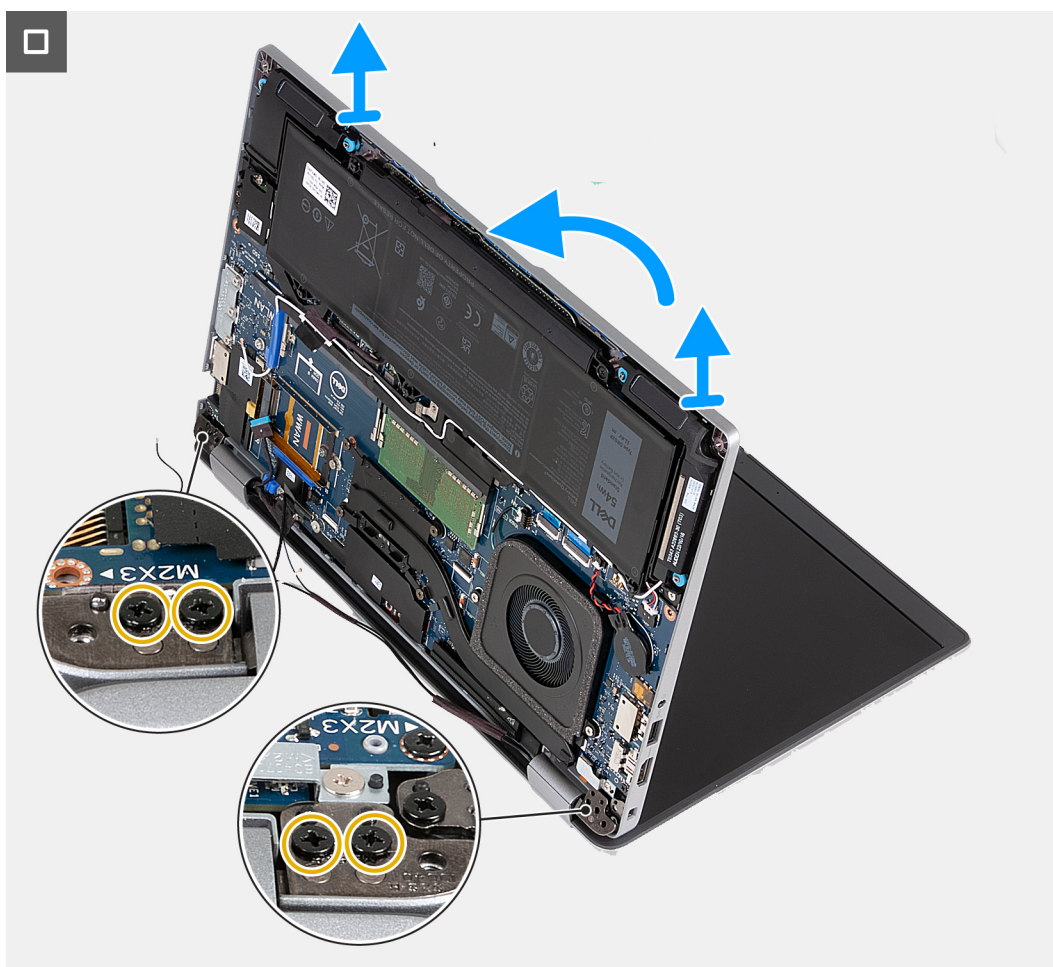

Rysunek 34. Wymontowywanie zestawu wyświetlacza — dotyczy komputerów wyposażonych w kartę sieci 4G

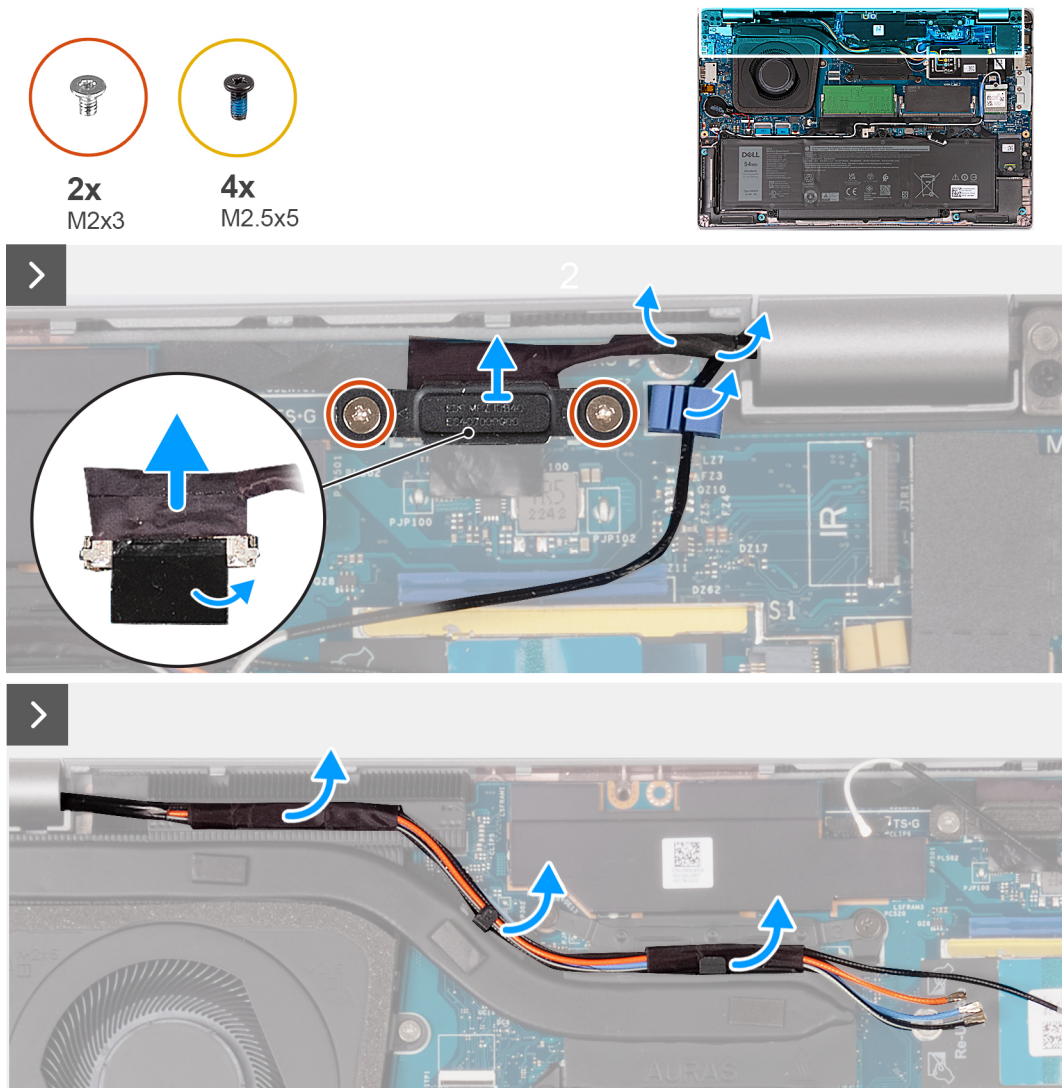

Rysunek 35. Wymontowywanie zestawu wyświetlacza — dotyczy komputerów wyposażonych w kartę sieci 5G

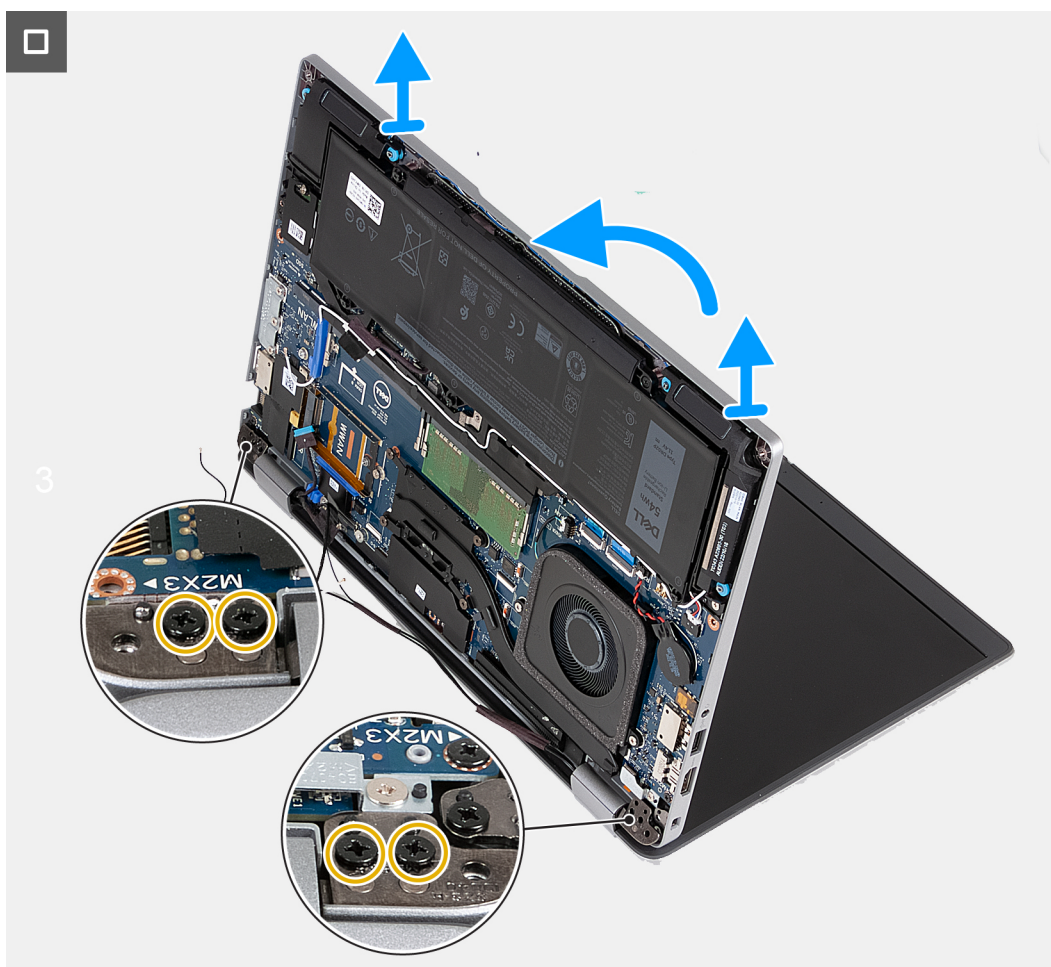

Rysunek 36. Wymontowywanie zestawu wyświetlacza — dotyczy komputerów wyposażonych w kartę sieci 5G

Kroki

1. Wyjmij kable antenowe z przewodnic na radiatorze.
2. Wykręć dwie śruby (M2x3) mocujące wspornik kabla wyświetlacza do płyty głównej.
3. Wyjmij wspornik kabla wyświetlacza z komputera.
4. Odklej taśmę mocującą kabel wyświetlacza do płyty głównej.
5. Odłącz kabel wyświetlacza od płyty głównej.
6. Odłącz kabel ekranu dotykowego od płyty głównej (opcjonalnie).
7. Odłącz kabel płyty czujnika G od płyty głównej (opcjonalnie).
8. Odłącz kabel kamery na podczerwień od złącza na płycie głównej i wyjmij kabel z przewodnicy w zestawie podpórki na nadgarstek (opcjonalnie).
9. Odwróć komputer i otwórz wyświetlacz, odchylając go o 90 stopni.
10. Obróć komputer i umieść go w pozycji, która umożliwi dostęp do śrub w wyświetlaczu.
11. Wykręć cztery śruby (M2,5x5) mocujące lewy i prawy zawias wyświetlacza do zestawu podpórki na nadgarstek.
12. Ostrożnie wyjmij zestaw wyświetlacza z zestawu podparcia dłoni.
13. Ostrożnie połóż panel wyświetlacza na płaskiej i czystej powierzchni.

Instalowanie zestawu wyświetlacza

⚠️ OSTRZEŻENIE: Informacje zawarte w tej sekcji są przeznaczone wyłącznie dla autoryzowanych techników serwisowych.

Wymagania

W przypadku wymiany elementu przed wykonaniem procedury instalacji wymontuj wcześniej zainstalowany element.

Informacje na temat zadania

Na ilustracji przedstawiono umiejscowienie i procedurę instalacji zestawu wyświetlacza.

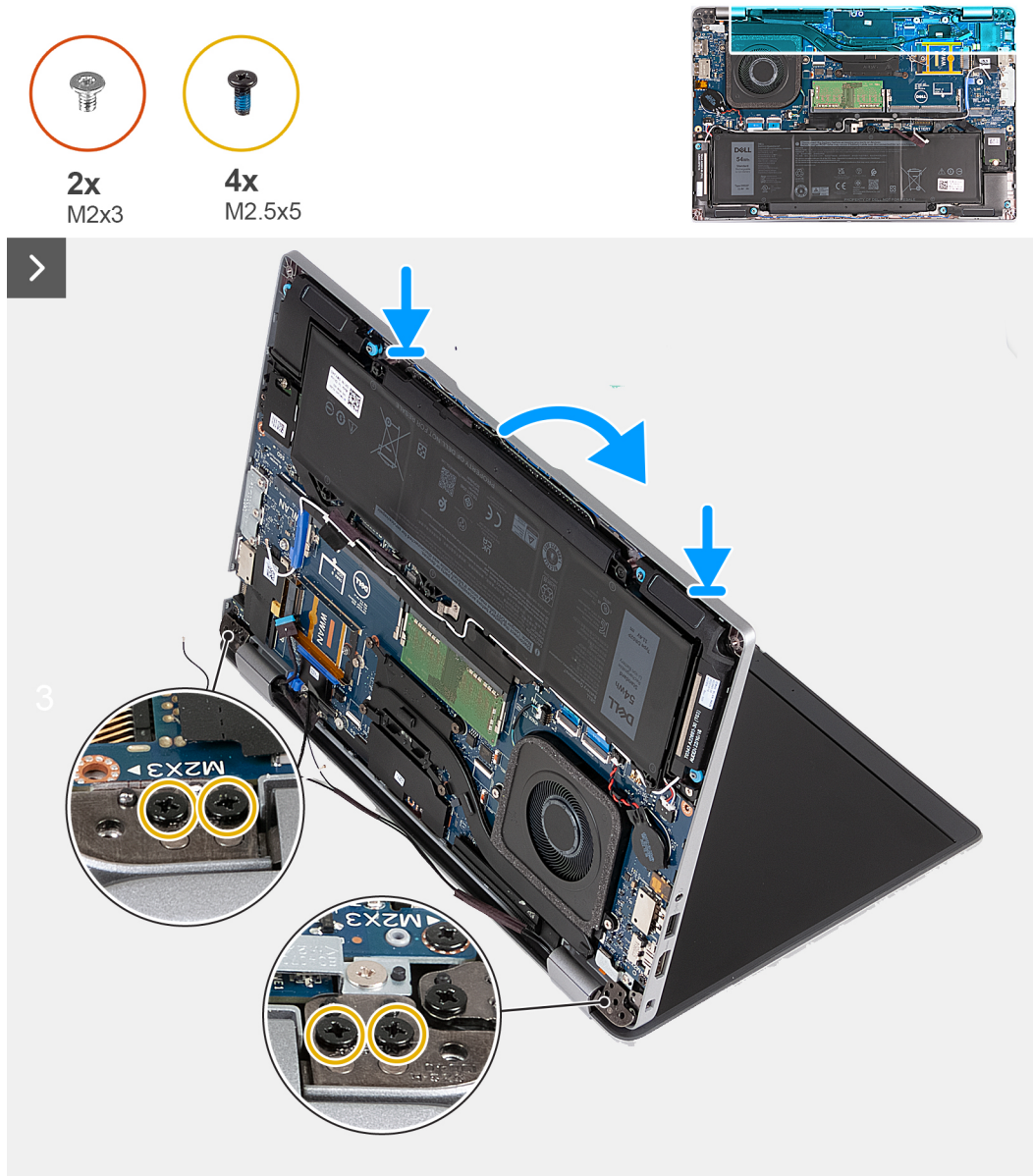

Rysunek 37. Instalowanie zestawu wyświetlacza — dotyczy komputerów wyposażonych w kartę sieci 4G

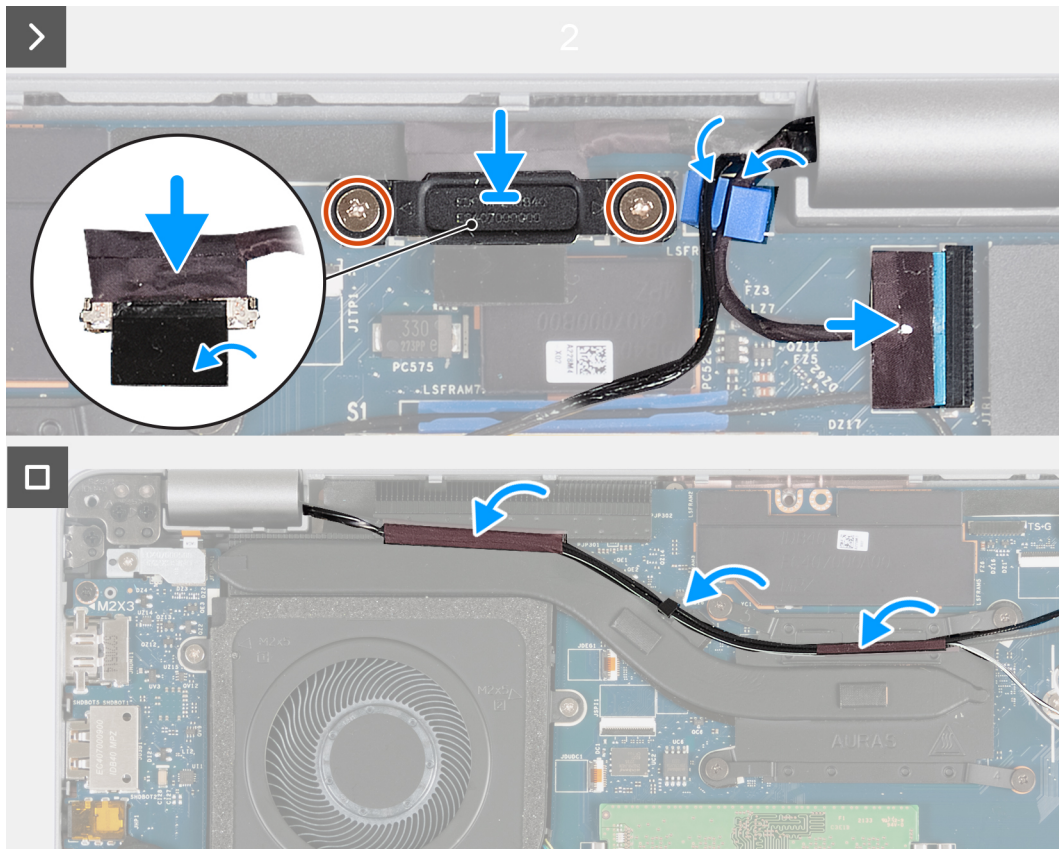

Rysunek 38. Instalowanie zestawu wyświetlacza — dotyczy komputerów wyposażonych w kartę sieci 4G

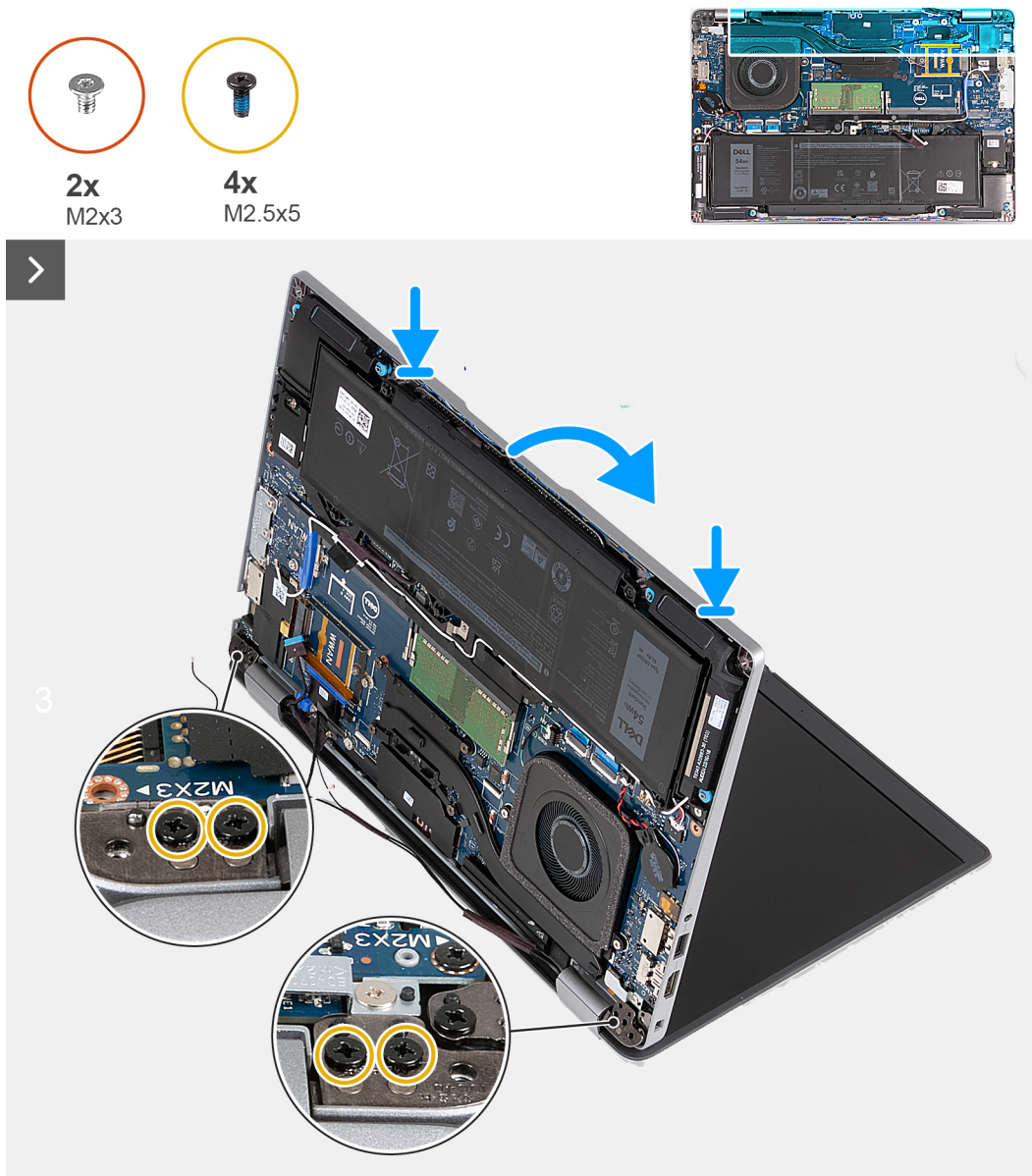

Rysunek 39. Instalowanie zestawu wyświetlacza — dotyczy komputerów wyposażonych w kartę sieci 5G

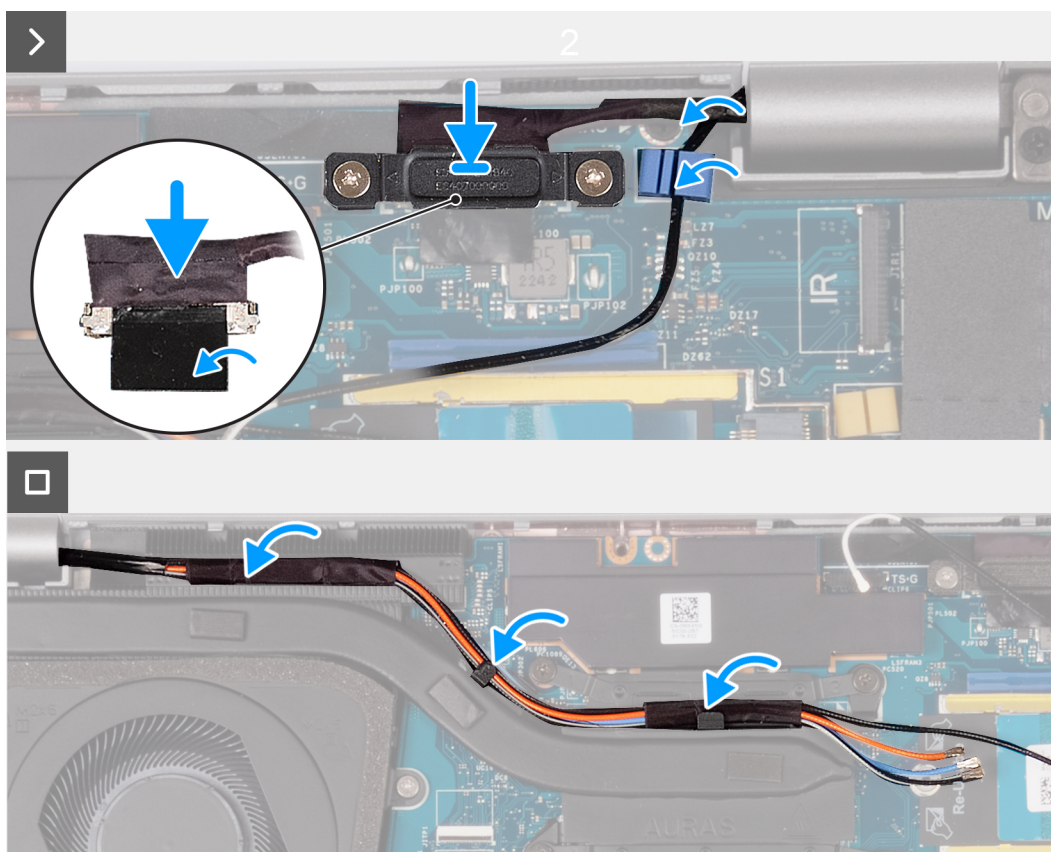

Rysunek 40. Instalowanie zestawu wyświetlacza — dotyczy komputerów wyposażonych w kartę sieci 5G

Kroki

1. Dopasuj otwory na śruby w zestawie podpórki na nadgarstek do otworów w zawiasach wyświetlacza.
2. Wkręć cztery śruby (M2,5x5) mocujące lewy i prawy zawias wyświetlacza do zestawu podpórki na nadgarstek.
3. Odwróć komputer i otwórz wyświetlacz, odchylając go o 90 stopni.
4. Zamknij wyświetlacz i odwróć komputer spodem do góry.
5. Podłącz kabel kamery na podczerwień do złącza na płycie głównej i poprowadź kabel kamery na podczerwień przez prowadnicę w zestawie podpórki na nadgarstek (opcjonalnie).
6. Podłącz kabel płyty czujnika G do płyty głównej (opcjonalnie).
7. Podłącz kabel ekranu dotykowego do płyty głównej (opcjonalnie).
8. Przyłącz kabel wyświetlacza do płyty głównej.
9. Przyklej taśmę mocującą kabel wyświetlacza do płyty głównej.
10. Dopasuj otwory na śruby we wsporniku kabla wyświetlacza do otworów w płycie głównej.
11. Wkręć dwie śruby (M2x3) mocujące wspornik kabla wyświetlacza do płyty głównej.
12. Poprowadź kable antenowe przez prowadnice na radiatorze.

Kolejne kroki

1. Zainstaluj [kartę sieci WWAN](#).
2. Zainstaluj [kartę sieci bezprzewodowej](#).
3. Zainstaluj [pokrywę dolną](#).
4. Zainstaluj [kartę nanoSIM](#).
5. Wykonaj procedurę przedstawioną w sekcji [Po zakończeniu serwisowania komputera](#).

Ramka wyświetlacza

Wymontowywanie ramki wyświetlacza

OSTRZEŻENIE: Informacje zawarte w tej sekcji są przeznaczone wyłącznie dla autoryzowanych techników serwisowych.

Wymagania

1. Wykonaj procedurę przedstawioną w sekcji [Przed przystąpieniem do serwisowania komputera](#).
2. Wymontuj [kartę nanoSIM](#).
3. Zdejmij [pokrywę dolną](#).
4. Wymontuj [kartę sieci bezprzewodowej](#).
5. Wymontuj [kartę sieci WWAN](#).
6. Wymontuj [zestaw wyświetlacza](#).

Informacje na temat zadania

Na poniższych ilustracjach przedstawiono umiejscowienie i procedurę wymontowywania ramki wyświetlacza.

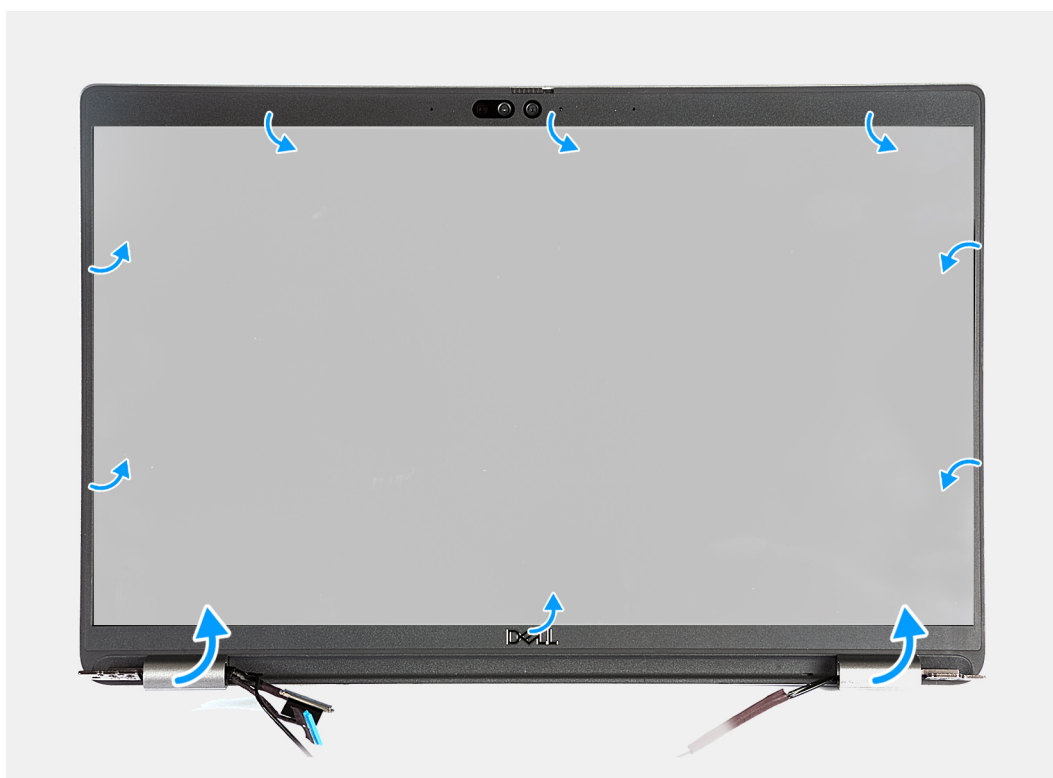

Rysunek 41. Wymontowywanie ramki wyświetlacza

Kroki

1. Ostrożnie podważ ramkę wyświetlacza, zaczynając od zagłębień na jego dolnej krawędzi w pobliżu lewego i prawego zawiasu.
2. Podważ ramkę wyświetlacza wzdłuż krawędzi na całej długości, aż ramka zostanie oddzielona od pokrywy wyświetlacza.
3. Zdejmij ramkę wyświetlacza z zestawu wyświetlacza.

Instalowanie ramki wyświetlacza

OSTRZEŻENIE: Informacje zawarte w tej sekcji są przeznaczone wyłącznie dla autoryzowanych techników serwisowych.

Wymagania

W przypadku wymiany elementu przed wykonaniem procedury instalacji wymontuj wcześniej zainstalowany element.

Informacje na temat zadania

Na ilustracji przedstawiono umiejscowienie i procedurę instalacji ramki wyświetlacza.

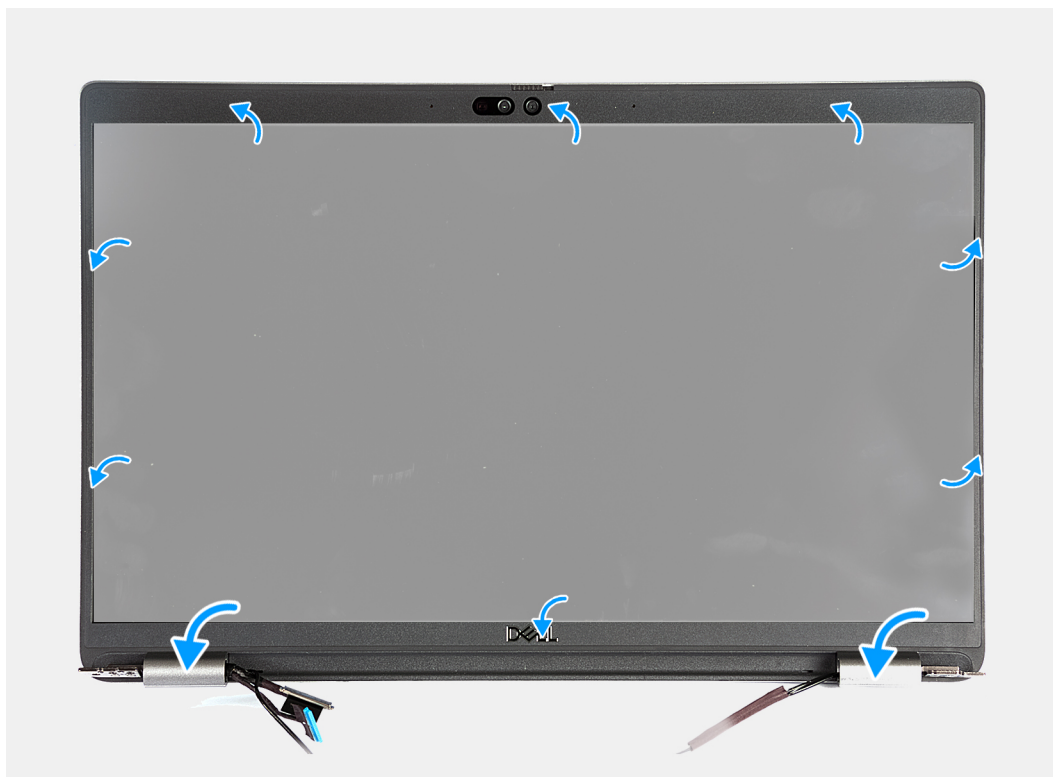

Rysunek 42. Instalowanie ramki wyświetlacza

Kroki

1. Dopasuj i włóż z powrotem ramkę wyświetlacza do zespołu wyświetlacza.
2. Delikatnie wciśnij ramkę wyświetlacza na miejsce.

Kolejne kroki

1. Zainstaluj [zestaw wyświetlacza](#).
2. Zainstaluj [kartę sieci WWAN](#).
3. Zainstaluj [kartę sieci bezprzewodowej](#).
4. Zainstaluj [pokrywę dolną](#).
5. Zainstaluj [kartę nanoSIM](#).
6. Wykonaj procedurę przedstawioną w sekcji [Po zakończeniu serwisowania komputera](#).

Panel wyświetlacza

Wymontowywanie panelu wyświetlacza

OSTRZEŻENIE: Informacje zawarte w tej sekcji są przeznaczone wyłącznie dla autoryzowanych techników serwisowych.

Wymagania

1. Wykonaj procedurę przedstawioną w sekcji [Przed przystąpieniem do serwisowania komputera](#).
2. Wymontuj [kartę nanoSIM](#).

3. Zdejmij pokrywę dolną.
4. Wymontuj kartę sieci bezprzewodowej.
5. Wymontuj kartę sieci WWAN.
6. Wymontuj zestaw wyświetlacza.
7. Wymontuj ramkę wyświetlacza.

Informacje na temat zadania

Na poniższych ilustracjach przedstawiono umiejscowienie i procedurę wymontowywania wyświetlacza.

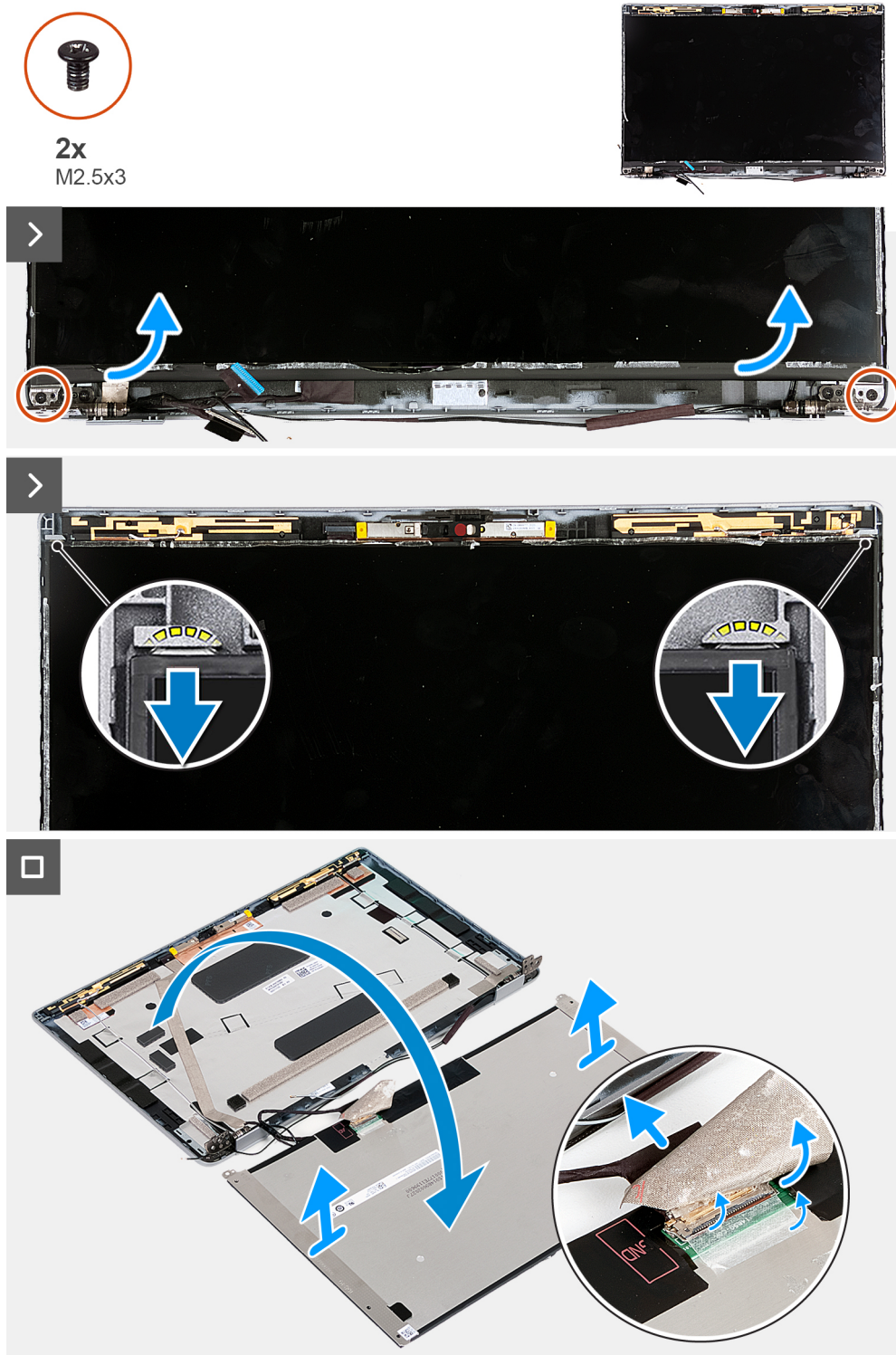

Rysunek 43. Wymontowywanie panelu wyświetlacza

 **UWAGA:** Panel wyświetlacza jest wstępnie zmontowany i wraz z klamrami stanowi jedną część serwisową. Nie odrywaj taśmy elastycznej ani nie oddzielaj klamer od panelu wyświetlacza.

Kroki

1. Wykręć dwie śruby (M2,5x3) mocujące panel wyświetlacza do pokrywy tylnej wyświetlacza.
2. Unieś dolną krawędź wyświetlacza i przesun go w dół, aby uwolnić wspornik wyświetlacza z gniazd w górnej części pokrywy tylnej wyświetlacza.
3. Odklej taśmę mocującą kabel wyświetlacza do panelu wyświetlacza.
4. Unieś zatrzask i odłącz kabel wyświetlacza od złącza w wyświetlaczu.
5. Unieś panel wyświetlacza i zdejmij go z pokrywy tylnej wyświetlacza.

Instalowanie panelu wyświetlacza

 **OSTRZEŻENIE:** Informacje zawarte w tej sekcji są przeznaczone wyłącznie dla autoryzowanych techników serwisowych.

Wymagania

W przypadku wymiany elementu przed wykonaniem procedury instalacji wymontuj wcześniej zainstalowany element.

Informacje na temat zadania

Na poniższych ilustracjach przedstawiono umiejscowienie i procedurę instalacji wyświetlacza.

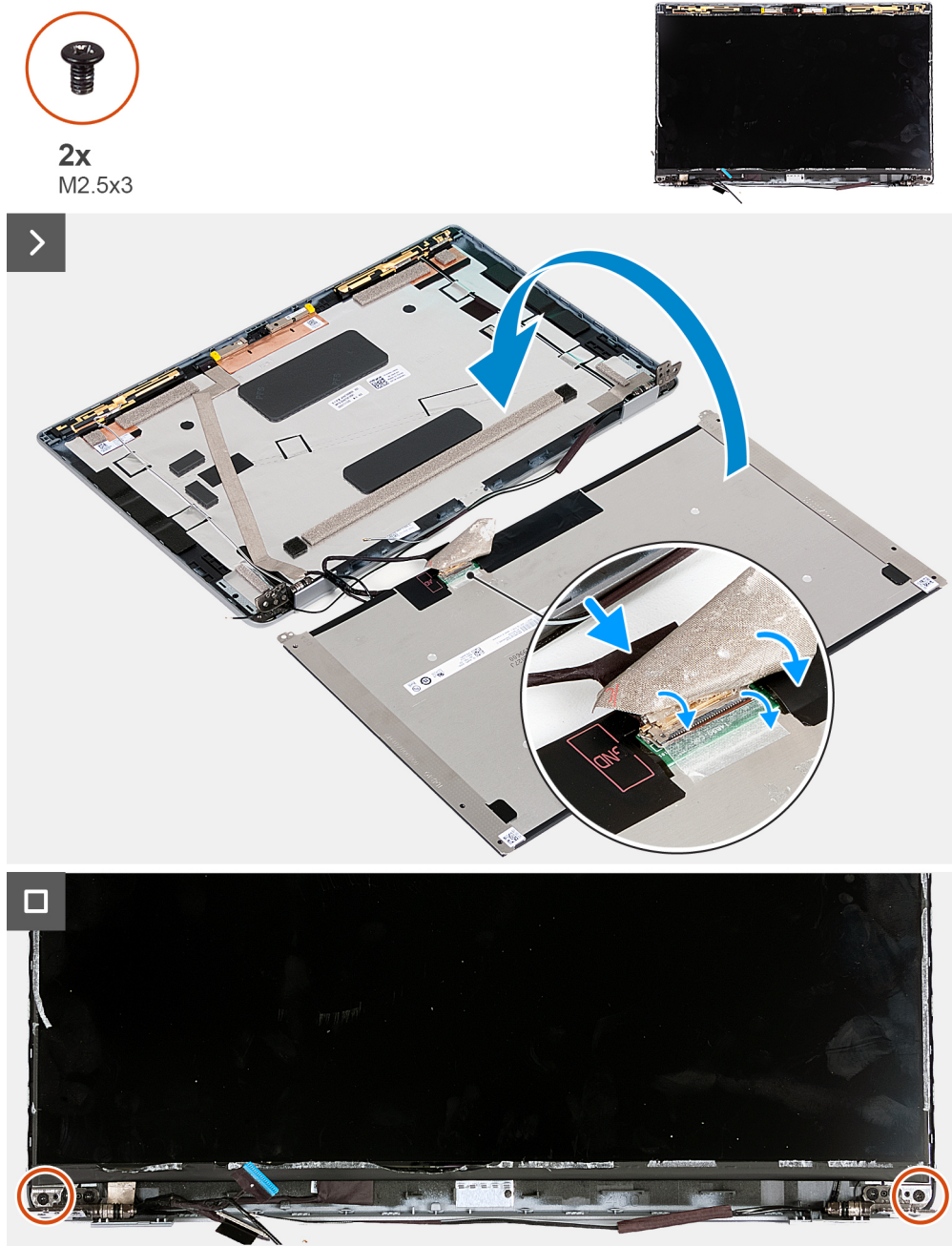

Rysunek 44. Instalowanie panelu wyświetlacza

Kroki

1. Podłącz kabel wyświetlacza do złącza na wyświetlaczu i zamknij zatrzask, aby zamocować kabel.
2. Przyklej taśmę mocującą kabel wyświetlacza do panelu wyświetlacza.
3. Zamknij panel wyświetlacza i pokrywę tylną wyświetlacza.

i UWAGA: Upewnij się, że zaczepy panelu wyświetlacza znajdują się w szczelinach w pokrywie wyświetlacza.

4. Wkręć dwie śruby (M2,5x3) mocujące panel wyświetlacza do pokrywy tylnej wyświetlacza.

Kolejne kroki

1. Zainstaluj [ramkę wyświetlacza](#).
2. Zainstaluj [zestaw wyświetlacza](#).
3. Zainstaluj [kartę sieci WWAN](#).

4. Zainstaluj [kartę sieci bezprzewodowej](#).
5. Zainstaluj [pokrywę dolną](#).
6. Zainstaluj [kartę nanoSIM](#).
7. Wykonaj procedurę przedstawioną w sekcji [Po zakończeniu serwisowania komputera](#).

Moduł kamery

Wymontowywanie modułu kamery

OSTRZEŻENIE: Informacje zawarte w tej sekcji są przeznaczone wyłącznie dla autoryzowanych techników serwisowych.

Wymagania

1. Wykonaj procedurę przedstawioną w sekcji [Przed przystąpieniem do serwisowania komputera](#).
2. Wymontuj [kartę nanoSIM](#).
3. Zdejmij [pokrywę dolną](#).
4. Wymontuj [kartę sieci bezprzewodowej](#).
5. Wymontuj [kartę sieci WWAN](#).
6. Wymontuj [zestaw wyświetlacza](#).
7. Wymontuj [ramkę wyświetlacza](#).
8. Wymontuj [wyświetlacz](#).

Informacje na temat zadania

Na poniższych ilustracjach przedstawiono umiejscowienie i procedurę wymontowywania modułu kamery.

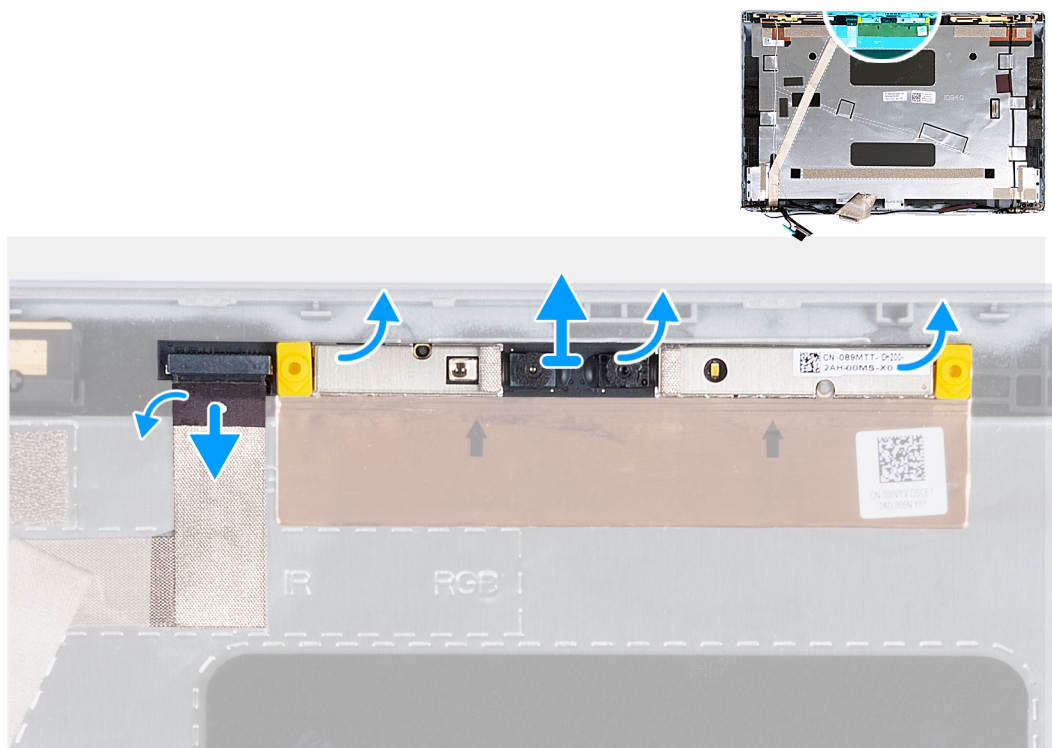

Rysunek 45. Wymontowywanie modułu kamery

Kroki

1. Odklej taśmę mocującą kabel kamery do pokrywy tylnej wyświetlacza.
2. Odłącz kabel kamery od kamery.
3. Ostrożnie podważ moduł kamery, zaczynając od zagłębień na jego dolnej krawędzi.

4. Wyjmij moduł kamery z pokrywy tylnej wyświetlacza.

Instalowanie modułu kamery

OSTRZEŻENIE: Informacje zawarte w tej sekcji są przeznaczone wyłącznie dla autoryzowanych techników serwisowych.

Wymagania

W przypadku wymiany elementu przed wykonaniem procedury instalacji wymontuj wcześniej zainstalowany element.

Informacje na temat zadania

Na poniższych ilustracjach przedstawiono umiejscowienie i procedurę instalacji modułu kamery.

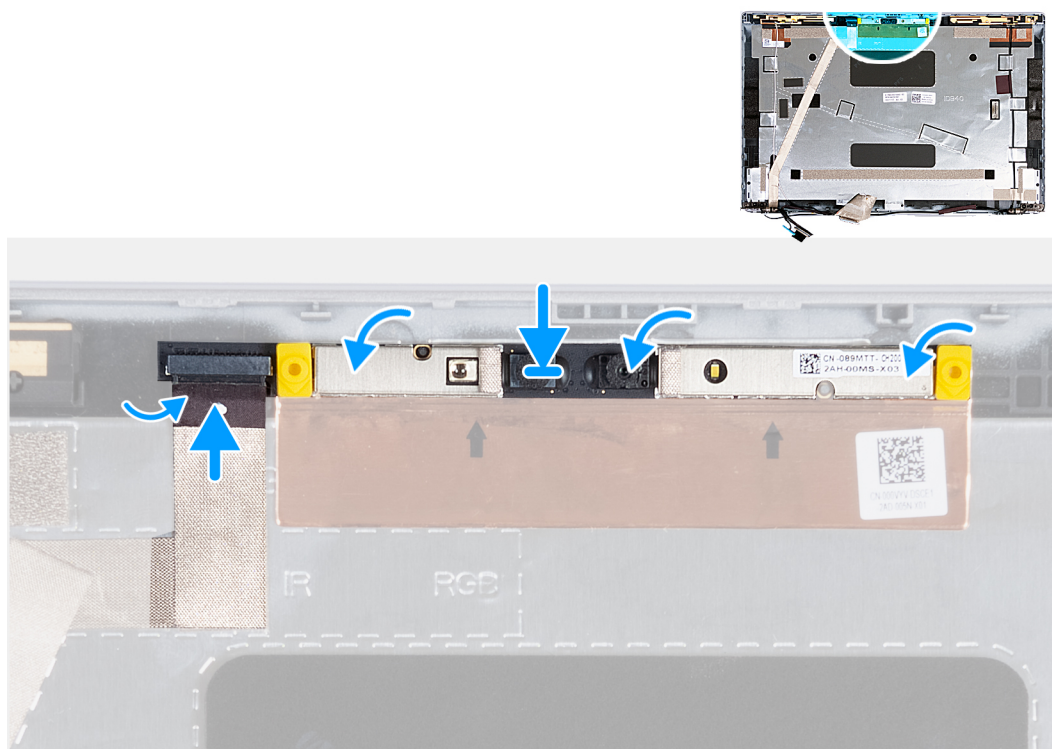

Rysunek 46. Instalowanie modułu kamery

Kroki

1. Wyrównaj moduł kamery ze stykami na pokrywie tylnej wyświetlacza.
2. Podłącz kabel modułu kamery do złącza w module kamery.
3. Przyklej kabel kamery do kamery taśmą.

Kolejne kroki

1. Zainstaluj [wyświetlacz](#).
2. Zainstaluj [ramkę wyświetlacza](#).
3. Zainstaluj [zestaw wyświetlacza](#).
4. Zainstaluj [kartę sieci WWAN](#).
5. Zainstaluj [kartę sieci bezprzewodowej](#).
6. Zainstaluj [pokrywę dolną](#).
7. Zainstaluj [kartę nanoSIM](#).
8. Wykonaj procedurę przedstawioną w sekcji [Po zakończeniu serwisowania komputera](#).

Zawiasy wyświetlacza

Wymontowywanie zawiasów wyświetlacza

OSTRZEŻENIE: Informacje zawarte w tej sekcji są przeznaczone wyłącznie dla autoryzowanych techników serwisowych.

Wymagania

1. Wykonaj procedurę przedstawioną w sekcji [Przed przystąpieniem do serwisowania komputera](#).
2. Wymontuj [kartę nanoSIM](#).
3. Zdejmij [pokrywę dolną](#).
4. Wymontuj [kartę sieci bezprzewodowej](#).
5. Wymontuj [kartę sieci WWAN](#).
6. Wymontuj [zestaw wyświetlacza](#).
7. Wymontuj [ramkę wyświetlacza](#).
8. Wymontuj [wyświetlacz](#).

Informacje na temat zadania

Na ilustracjach przedstawiono umiejscowienie i procedurę wymontowywania zawiasów wyświetlacza.

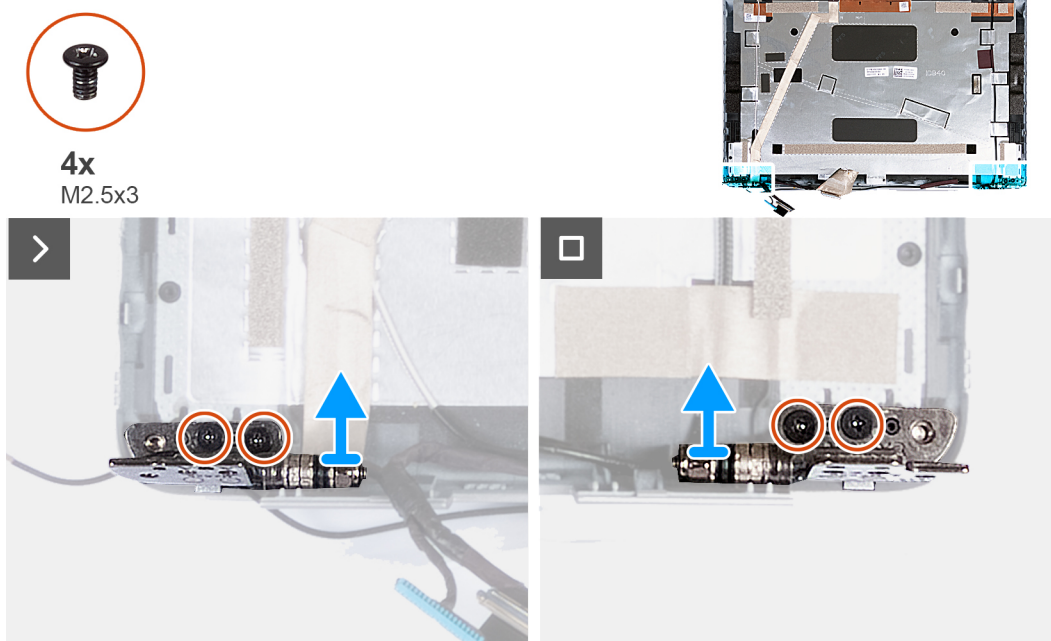

Rysunek 47. Wymontowywanie zawiasów wyświetlacza

Kroki

1. Wykręć dwie śruby (M2,5x3) mocujące prawy zawias do pokrywy tylnej wyświetlacza.
2. Unieś prawy zawias i zdejmij go z pokrywy tylnej wyświetlacza.
3. Wykręć dwie śruby (M2,5x3) mocujące lewy zawias do pokrywy tylnej wyświetlacza.
4. Unieś lewy zawias i zdejmij go z pokrywy tylnej wyświetlacza.

Instalowanie zawiasów wyświetlacza

OSTRZEŻENIE: Informacje zawarte w tej sekcji są przeznaczone wyłącznie dla autoryzowanych techników serwisowych.

Wymagania

W przypadku wymiany elementu przed wykonaniem procedury instalacji wymontuj wcześniej zainstalowany element.

Informacje na temat zadania

Na ilustracjach poniżej przedstawiono umiejscowienie i procedurę instalacji zawiasów wyświetlacza.

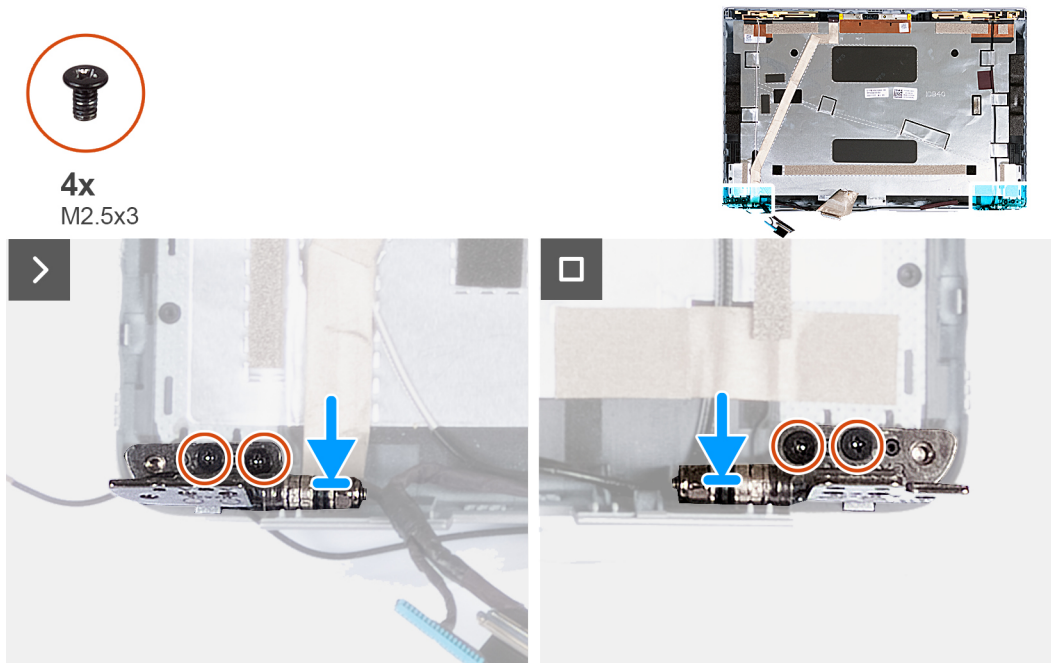

Rysunek 48. Instalowanie zawiasów wyświetlacza

Kroki

1. Dopasuj otwór na śrubę w lewym zawiasie do otworu w pokrywie tylnej wyświetlacza.
2. Wkręć dwie śruby (M2,5x3) mocujące lewy zawias wyświetlacza do pokrywy tylnej wyświetlacza.
3. Dopasuj otwór na śrubę w prawym zawiasie do otworu w pokrywie tylnej wyświetlacza.
4. Wkręć dwie śruby (M2,5x3) mocujące prawy zawias wyświetlacza do pokrywy tylnej wyświetlacza.

Kolejne kroki

1. Zainstaluj [wyświetlacz](#).
2. Zainstaluj [ramkę wyświetlacza](#).
3. Zainstaluj [zestaw wyświetlacza](#).
4. Zainstaluj [kartę sieci WWAN](#).
5. Zainstaluj [kartę sieci bezprzewodowej](#).
6. Zainstaluj [pokrywę dolną](#).
7. Zainstaluj [kartę nanoSIM](#).
8. Wykonaj procedurę przedstawioną w sekcji [Po zakończeniu serwisowania komputera](#).

Kabel wyświetlacza

Wymontowywanie kabla wyświetlacza

⚠ OSTRZEŻENIE: Informacje zawarte w tej sekcji są przeznaczone wyłącznie dla autoryzowanych techników serwisowych.

Wymagania

1. Wykonaj procedurę przedstawioną w sekcji [Przed przystąpieniem do serwisowania komputera](#).
2. Wymontuj kartę nanoSIM.
3. Zdejmij pokrywę dolną.
4. Wymontuj kartę sieci bezprzewodowej.
5. Wymontuj kartę sieci WWAN.
6. Wymontuj zestaw wyświetlacza.
7. Wymontuj ramkę wyświetlacza.
8. Wymontuj wyświetlacz.

Informacje na temat zadania

Na ilustracjach przedstawiono umiejscowienie i procedurę wymontowywania kabla wyświetlacza.

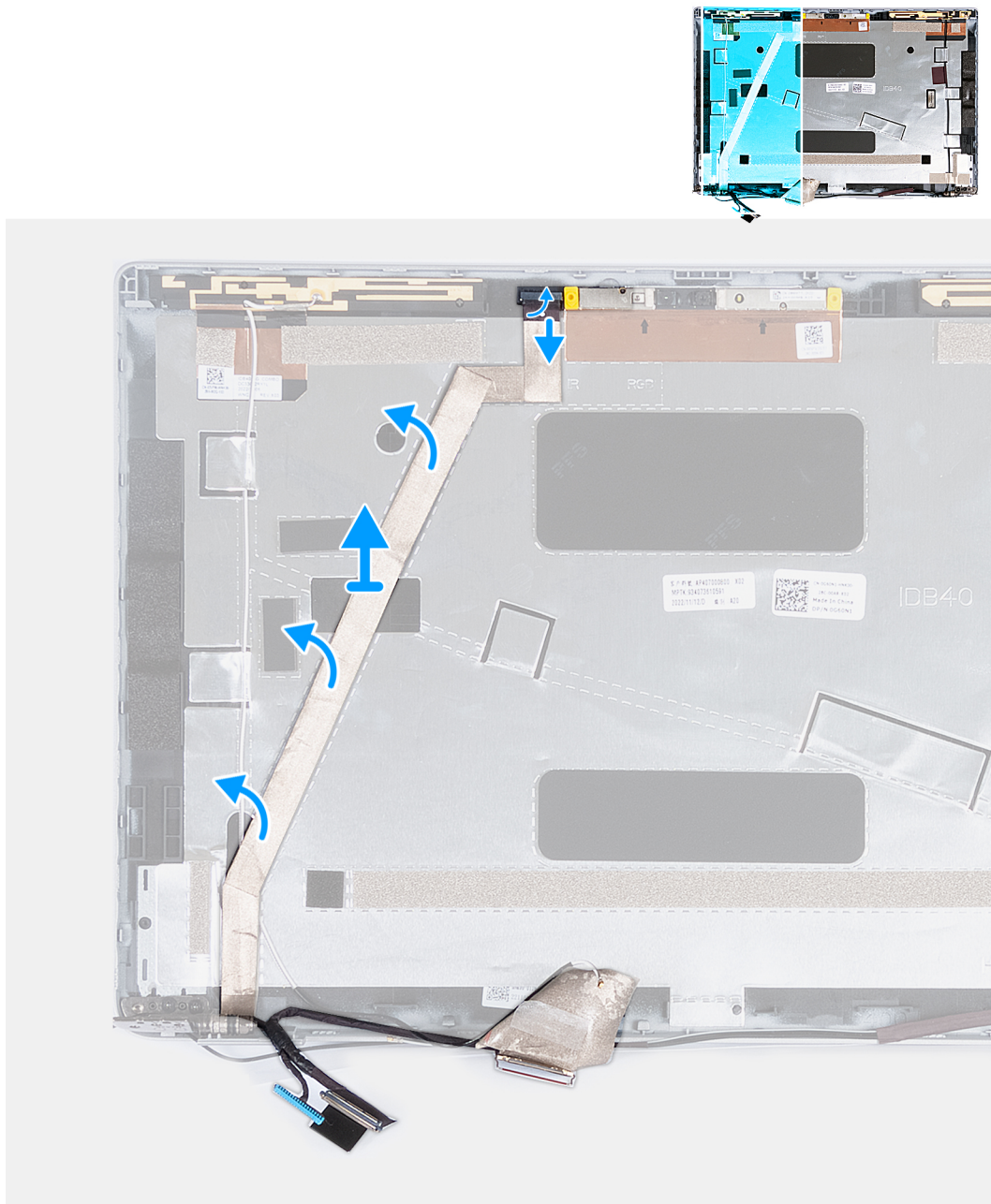

Rysunek 49. Wymontowywanie kabla wyświetlacza

Kroki

1. Odklej taśmę mocującą kabel kamery do pokrywy tylnej wyświetlacza.
2. Odłącz przewód kamery od modułu kamery.
3. Odklej kabel wyświetlacza i wyjmij go z pokrywy tylnej wyświetlacza.

Instalowanie kabla wyświetlacza

 **OSTRZEŻENIE:** Informacje zawarte w tej sekcji są przeznaczone wyłącznie dla autoryzowanych techników serwisowych.

Wymagania

W przypadku wymiany elementu przed wykonaniem procedury instalacji wymontuj wcześniej zainstalowany element.

Informacje na temat zadania

Na ilustracji przedstawiono umiejscowienie i procedurę instalacji kabla wyświetlacza.

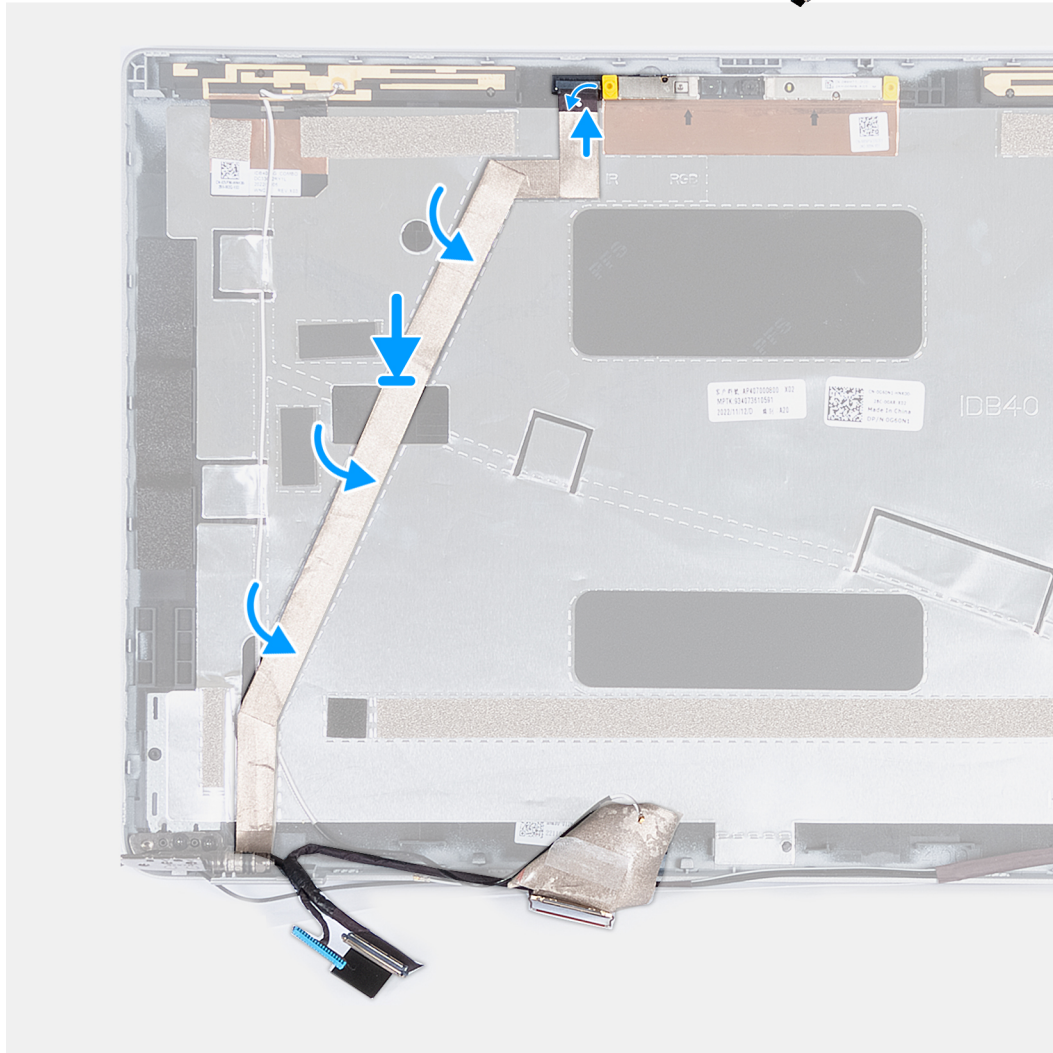
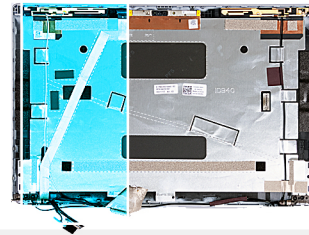

Rysunek 50. Instalowanie kabla wyświetlacza

Kroki

1. Przymocuj kabel wyświetlacza do pokrywy tylnej wyświetlacza.
2. Podłącz kabel kamery do złącza w kamerze.
3. Przyklej taśmę mocującą kabel kamery do pokrywy tylnej wyświetlacza.

Kolejne kroki

1. Zainstaluj [wyświetlacz](#).
2. Zainstaluj [ramkę wyświetlacza](#).
3. Zainstaluj [zestaw wyświetlacza](#).
4. Zainstaluj [kartę sieci WWAN](#).
5. Zainstaluj [kartę sieci bezprzewodowej](#).
6. Zainstaluj [pokrywę dolną](#).
7. Zainstaluj [kartę nanoSIM](#).

- Wykonaj procedurę przedstawioną w sekcji [Po zakończeniu serwisowania komputera](#).

Pokrywa tylna wyświetlacza

Wymontowywanie pokrywy tylnej wyświetlacza

OSTRZEŻENIE: Informacje zawarte w tej sekcji są przeznaczone wyłącznie dla autoryzowanych techników serwisowych.

Wymagania

- Wykonaj procedurę przedstawioną w sekcji [Przed przystąpieniem do serwisowania komputera](#).
- Wymontuj kartę nanoSIM.
- Zdejmij pokrywę dolną.
- Wymontuj kartę sieci bezprzewodowej.
- Wymontuj kartę sieci WWAN.
- Wymontuj zestaw wyświetlacza.
- Wymontuj ramkę wyświetlacza.
- Wymontuj wyświetlacz.
- Wymontuj moduł kamery.
- Wymontuj zawiasy wyświetlacza.
- Wymontuj kabel wyświetlacza.

Informacje na temat zadania

Na poniższych ilustracjach przedstawiono umiejscowienie i procedurę wymontowywania pokrywy tylnej wyświetlacza.

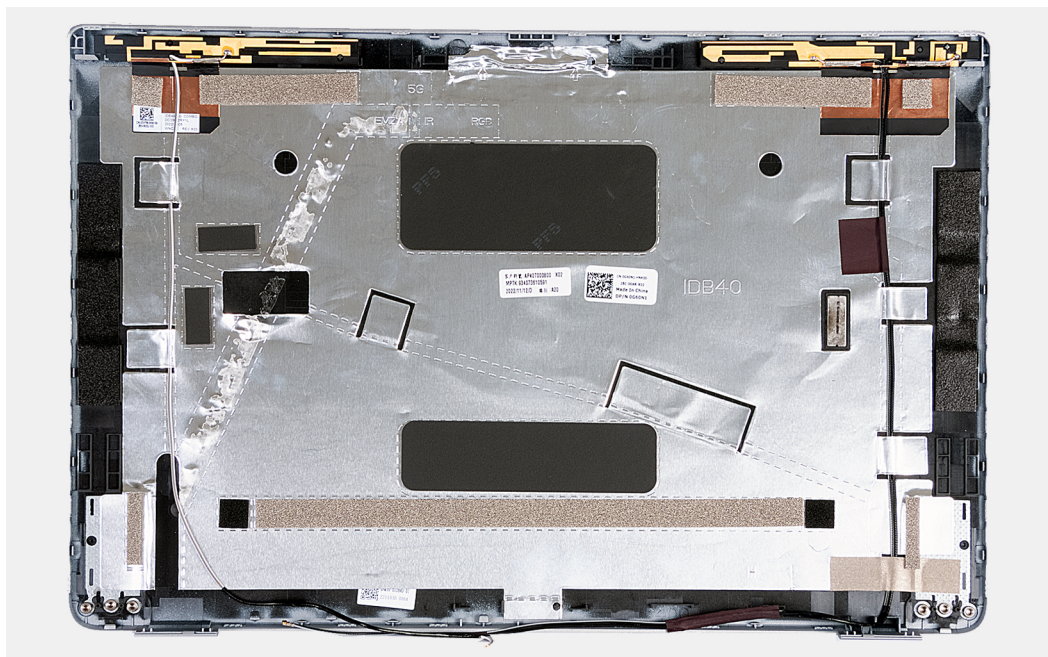

Rysunek 51. Wymontowywanie pokrywy tylnej wyświetlacza

Kroki

Po wykonaniu czynności wstępnych pozostanie pokrywa tylna wyświetlacza.

W przypadku komputerów wyposażonych w czujnik G karta towarzysząca czujnikowi G jest częścią pokrywy tylnej wyświetlacza. NIE NALEŻY zdejmować jej z pokrywy tylnej wyświetlacza.

Instalowanie pokrywy tylnej wyświetlacza

OSTRZEŻENIE: Informacje zawarte w tej sekcji są przeznaczone wyłącznie dla autoryzowanych techników serwisowych.

Wymagania

W przypadku wymiany elementu przed wykonaniem procedury instalacji wymontuj wcześniej zainstalowany element.

Informacje na temat zadania

Na ilustracji przedstawiono umiejscowienie i procedurę instalacji pokrywy tylnej wyświetlacza.

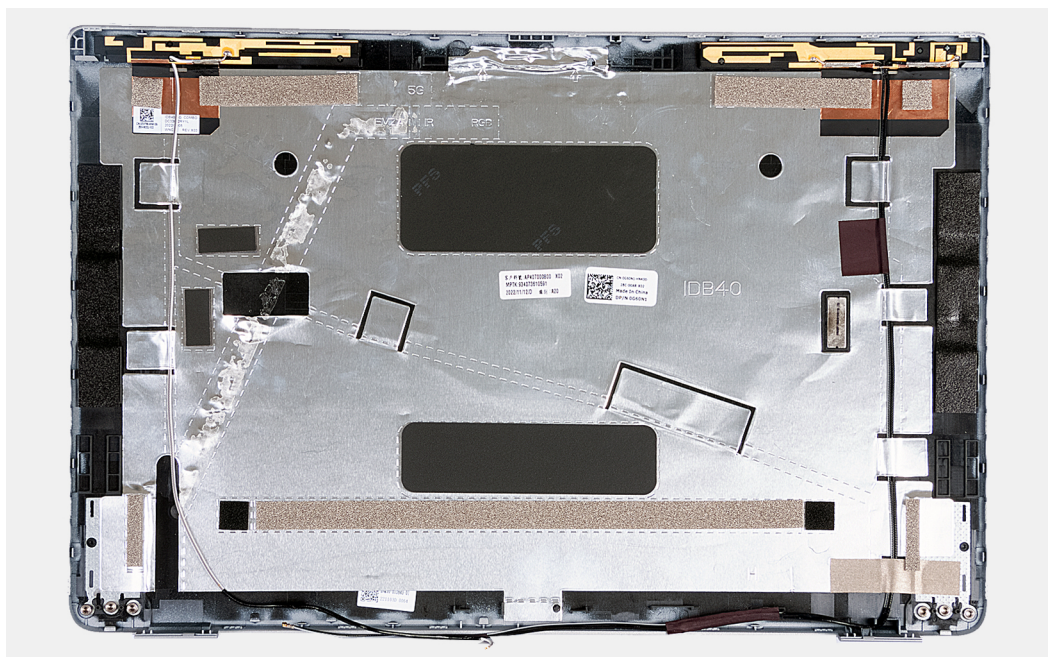

Rysunek 52. Instalowanie pokrywy tylnej wyświetlacza

W przypadku komputerów wyposażonych w czujnik G karta towarzysząca czujnikowi G jest częścią pokrywy tylnej wyświetlacza. NIE NALEŻY zdejmować jej z pokrywy tylnej wyświetlacza.

Kroki

Położ pokrywę tylną wyświetlacza na płaskiej powierzchni.

Kolejne kroki

1. Zainstaluj [kabel wyświetlacza](#)
2. Zainstaluj [zawiasy wyświetlacza](#).
3. Zainstaluj [moduł kamery](#).
4. Zainstaluj [wyświetlacz](#).
5. Zainstaluj [ramkę wyświetlacza](#).
6. Zainstaluj [zestaw wyświetlacza](#).
7. Zainstaluj [kartę sieci WWAN](#).
8. Zainstaluj [kartę sieci bezprzewodowej](#).
9. Zainstaluj [pokrywę dolną](#).
10. Zainstaluj [kartę nanoSIM](#).
11. Wykonaj procedurę przedstawioną w sekcji [Po zakończeniu serwisowania komputera](#).

Płyta główna

Wymontowywanie płyty głównej

OSTRZEŻENIE: Informacje zawarte w tej sekcji są przeznaczone wyłącznie dla autoryzowanych techników serwisowych.

Wymagania

1. Wykonaj procedurę przedstawioną w sekcji [Przed przystąpieniem do serwisowania komputera](#).
2. Wymontuj kartę nanoSIM.
3. Zdejmij pokrywę dolną.
4. Wyjmij baterię.
5. Wymontuj moduł pamięci.
6. Wymontuj dysk SSD M.2 2230.
7. Wymontuj kartę sieci bezprzewodowej.
8. Wymontuj kartę sieci WWAN.
9. Wymontuj wentylator.
10. Wymontuj radiator.
11. Wymontuj zestaw ramy montażowej.

Informacje na temat zadania

Poniższa ilustracja przedstawia złącza na płycie głównej.

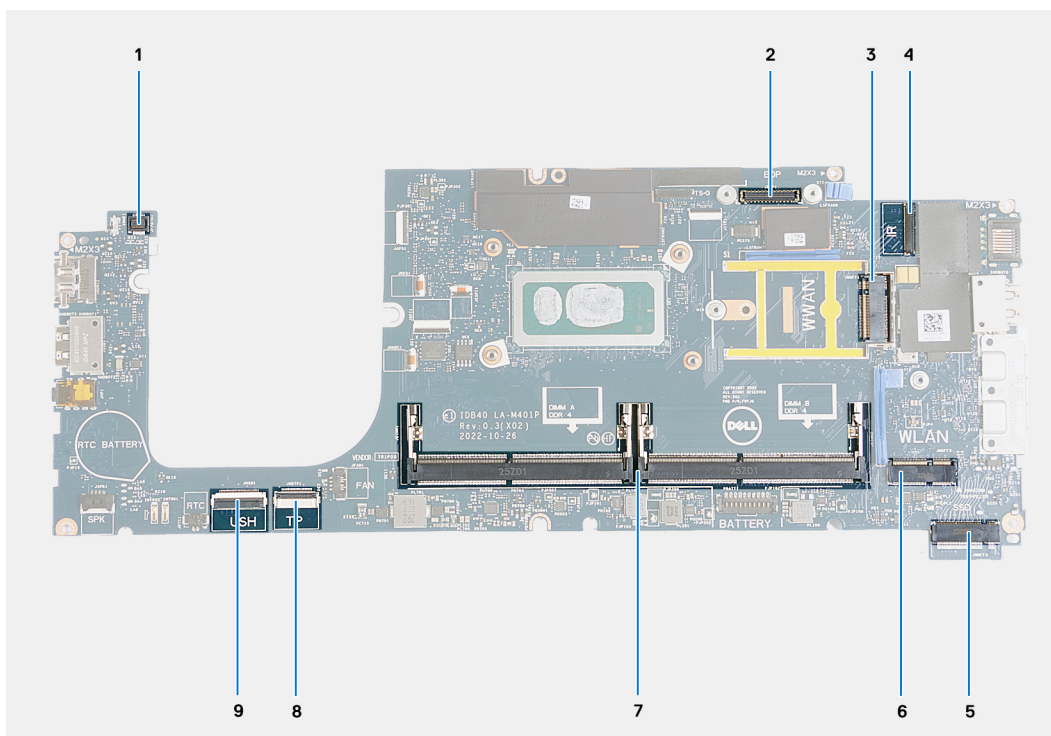

Rysunek 53. Złącza na płycie głównej

- | | |
|--|---------------------------------------|
| 1. Złącze kabla czytnika linii papilarnych | 2. Złącze kabla wyświetlacza |
| 3. Gniazdo karty sieci WWAN | 4. Złącze kabla kamery/IR |
| 5. Gniazdo dysku SSD | 6. Gniazdo karty sieci bezprzewodowej |
| 7. Moduły pamięci | 8. Złącze kabla touchpada |
| 9. Złącze kabla USH | |

Na ilustracji przedstawiono umiejscowienie i procedurę wymontowywania płyty głównej.

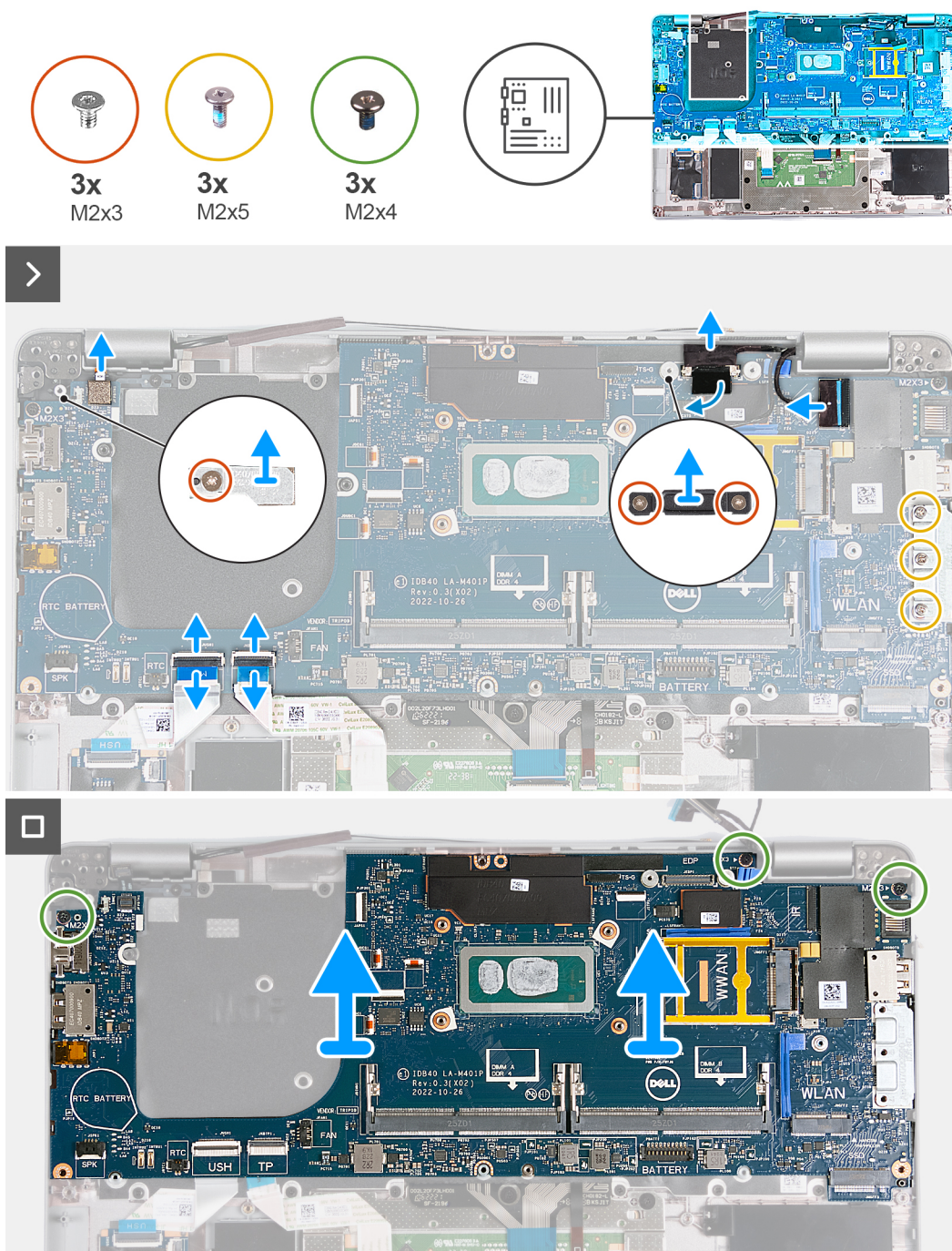

Rysunek 54. Wymontowywanie płyty głównej

Kroki

1. Wykręć śrubę (M2x3) mocującą ramkę wspornika karty sieci WWAN do zestawu podpórki na nadgarstek.
2. Wymyj ramkę wspornika karty sieci WWAN z zestawu podpórki na nadgarstek.
3. Wykręć śrubę (M2x3) mocującą wspornik czytnika linii papilarnych do zestawu podpórki na nadgarstek.
4. Wymyj wspornik czytnika linii papilarnych z zestawu podpórki na nadgarstek.
5. Wykręć dwie śruby (M2x3) mocujące wspornik kabla wyświetlacza do zestawu podpórki na nadgarstek.
6. Zdejmij wspornik kabla wyświetlacza z zestawu podpórki na nadgarstek.
7. Unieś zatrzask i odłącz kabel USH od modułu USH.
8. Unieś zatrzask i odłącz kabel touchpada od modułu touchpada.
9. Wykręć trzy śruby (M2x5) mocujące wspornik USB Type-C do zestawu podpórki na nadgarstek.

10. Wymij wspornik USB Type-C z zestawu podpórki na nadgarstek.
11. Wykręć trzy śruby (M2x4) mocujące płytę główną do zestawu podpórki na nadgarstek.
12. Wymij płytę główną z zestawu podpórki na nadgarstek.
 - i UWAGA:** W przypadku komputerów wyposażonych w kartę sieci WWAN 4G należy przenieść ramkę wspornika karty sieci WWAN na zamienną płytę główną.
 - i UWAGA:** W przypadku modeli wyposażonych w kartę sieci WWAN 5G należy przenieść podkładkę termoprzewodzącą karty sieci WWAN na zamienną płytę główną.
 - i UWAGA:** Płyta główna jest wyposażona we wspornik USB Type-C, którego NIE należy wymontowywać.
 - i UWAGA:** W przypadku modeli wyposażonych w płytę główną U15 płyta zawiera dwie osłony zasilacza, których NIE należy zdejmować.

Instalowanie płyty głównej

OSTRZEŻENIE: Informacje zawarte w tej sekcji są przeznaczone wyłącznie dla autoryzowanych techników serwisowych.

Wymagania

W przypadku wymiany elementu przed wykonaniem procedury instalacji wymontuj wcześniej zainstalowany element.

Informacje na temat zadania

Poniższa ilustracja przedstawia złącza na płycie głównej.

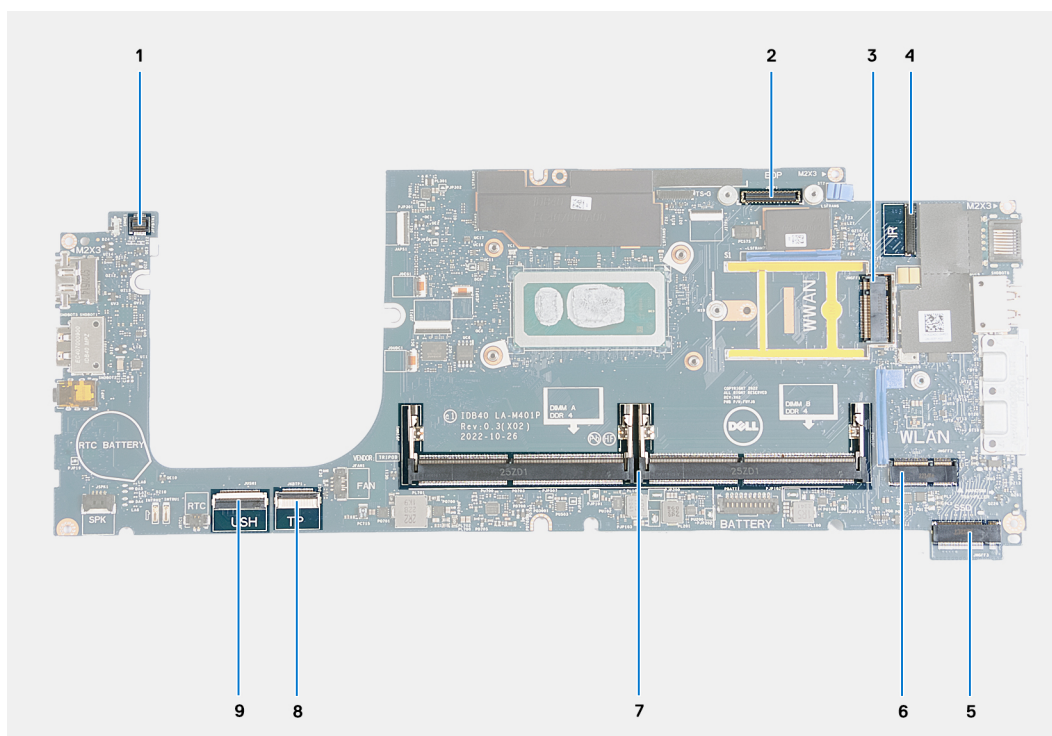

Rysunek 55. Złącza na płycie głównej

- | | |
|--|---------------------------------------|
| 1. Złącze kabla czytnika linii papilarnych | 2. Złącze kabla wyświetlacza |
| 3. Gniazdo karty sieci WWAN | 4. Złącze kabla kamery/IR |
| 5. Gniazdo dysku SSD | 6. Gniazdo karty sieci bezprzewodowej |
| 7. Moduły pamięci | 8. Złącze kabla touchpada |
| 9. Złącze kabla USH | |

Na ilustracji przedstawiono umiejscowienie i procedurę instalacji płyty głównej.

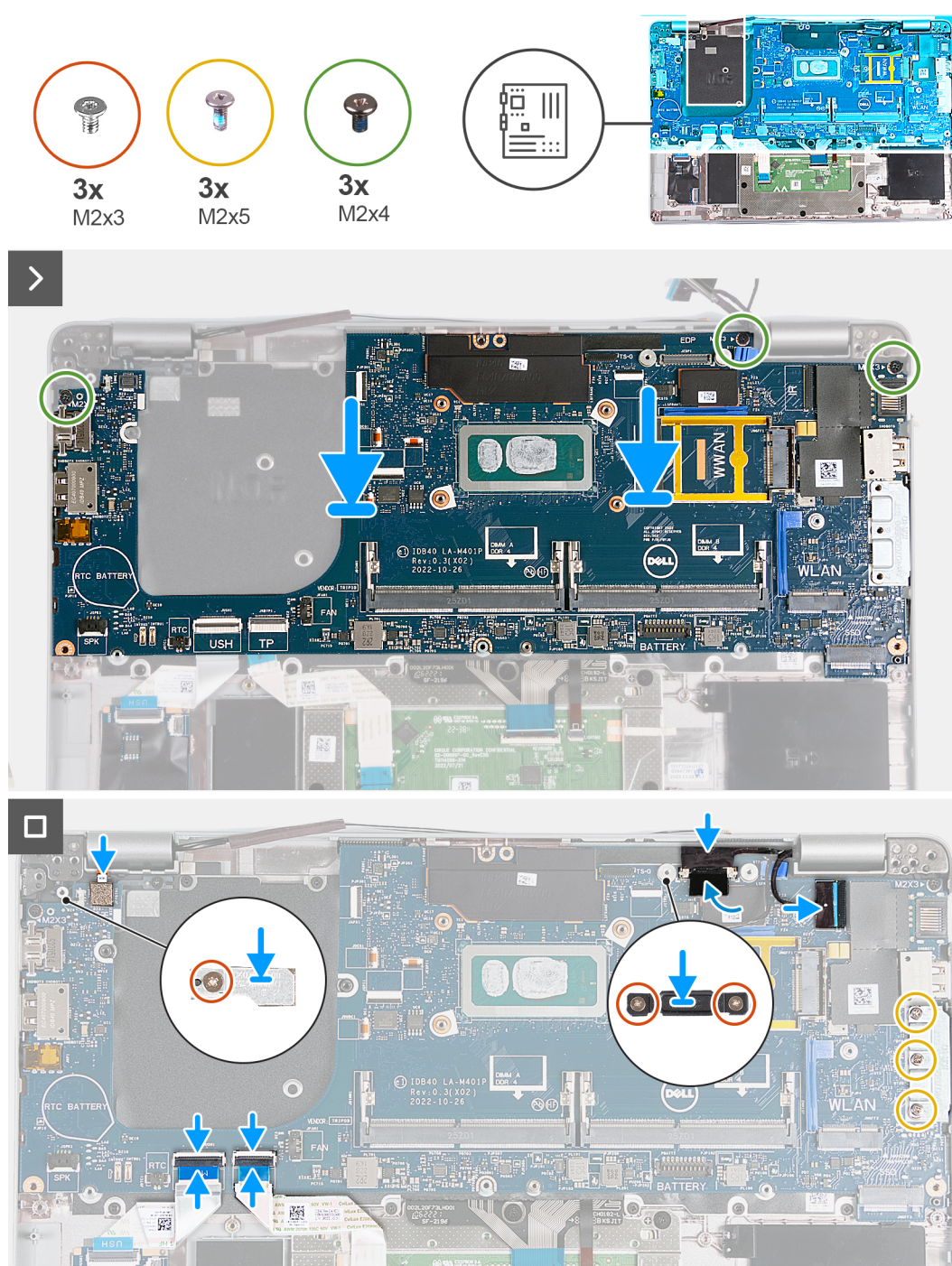

Rysunek 56. Instalowanie płyty głównej

- UWAGA:** W przypadku komputerów wyposażonych w kartę sieci WWAN 4G należy przenieść ramkę wspornika karty sieci WWAN na zamienną płytę główną.
- UWAGA:** W przypadku modeli wyposażonych w kartę sieci WWAN 5G należy przenieść podkładkę termoprzewodzącą karty sieci WWAN na zamienną płytę główną.
- UWAGA:** Płyta główna jest wyposażona we wspornik USB Type-C, którego NIE należy wymontowywać.
- UWAGA:** W przypadku modeli wyposażonych w płytę główną U15 płyta zawiera dwie osłony zasilacza, których NIE należy zdejmować.

Kroki

1. Dopasuj otwory na śruby w płycie głównej do otworów w zestawie podpórki na nadgarstek.
2. Wkręć trzy śruby (M2x4) mocujące płytę główną do zestawu podpórki na nadgarstek.
3. Dopasuj otwory na śruby we wsporniku USB Type-C do otworów w zestawie podpórki na nadgarstek.
4. Wkręć trzy śruby (M2x5) mocujące wspornik USB Type-C do zestawu podpórki na nadgarstek.
5. Podłącz kabel USH do złącza na płycie głównej i zamknij zatrzask, aby zamocować kabel.
6. Podłącz kabel touchpada do złącza na module touchpada i zamknij zatrzask, aby zamocować kabel.
7. Dopasuj otwór na śrubę na wsporniku kabla wyświetlacza do otworu w zestawie podpórki na nadgarstek.
8. Wkręć dwie śruby (M2x3) mocujące wspornik kabla wyświetlacza do zestawu podpórki na nadgarstek.
9. Dopasuj otwór na śrubę we wsporniku czytnika linii papilarnych do otworu w zestawie podpórki na nadgarstek.
10. Wkręć śrubę (M2x3) mocującą wspornik czytnika linii papilarnych do zestawu podpórki na nadgarstek.
11. Dopasuj otwór na śrubę w ramce wspornika karty sieci WWAN do otworu na śrubę w zestawie podpórki na nadgarstek.
12. Wkręć śrubę (M2x3) mocującą ramkę wspornika karty sieci WWAN do zestawu podpórki na nadgarstek.

Kolejne kroki

1. Zainstaluj [zestaw ramy montażowej](#).
2. Zainstaluj [radiator](#).
3. Zainstaluj [wentylator](#).
4. Zainstaluj [kartę sieci WWAN](#).
5. Zainstaluj [kartę sieci bezprzewodowej](#).
6. Zainstaluj [dysk SSD M.2 2230](#).
7. Zainstaluj [moduł pamięci](#).
8. Zainstaluj [baterię](#).
9. Zainstaluj [pokrywę dolną](#).
10. Zainstaluj [kartę nanoSIM](#).
11. Wykonaj procedurę przedstawioną w sekcji [Po zakończeniu serwisowania komputera](#).

Czytnik kart smart

Wymontowywanie czytnika kart smart

 **OSTRZEŻENIE:** Informacje zawarte w tej sekcji są przeznaczone wyłącznie dla autoryzowanych techników serwisowych.

Wymagania

1. Wykonaj procedurę przedstawioną w sekcji [Przed przystąpieniem do serwisowania komputera](#).
2. Wymontuj [kartę nanoSIM](#).
3. Zdejmij [pokrywę dolną](#).
4. Wymontuj [baterię](#).
5. Wymontuj [moduł pamięci](#).
6. Wymontuj [dysk SSD M.2 2230](#).
7. Wymontuj [kartę sieci bezprzewodowej](#).
8. Wymontuj [kartę sieci WWAN](#).
9. Wymontuj [wentylator](#).
10. Wymontuj [radiator](#).
11. Wymontuj [głośniki](#).
12. Wymontuj [zestaw ramy montażowej](#).
13. Wymontuj [płytę główną](#).



UWAGA: Aby uprościć procedurę i zachować wiązanie termiczne, płytę główną można wymontować i zainstalować wraz z zamocowanym na niej radiatorem.

Informacje na temat zadania

Ta procedura dotyczy tylko komputerów wyposażonych w czytnik kart smart.

Na ilustracji przedstawiono umiejscowienie i procedurę wymontowywania czytnika kart smart.

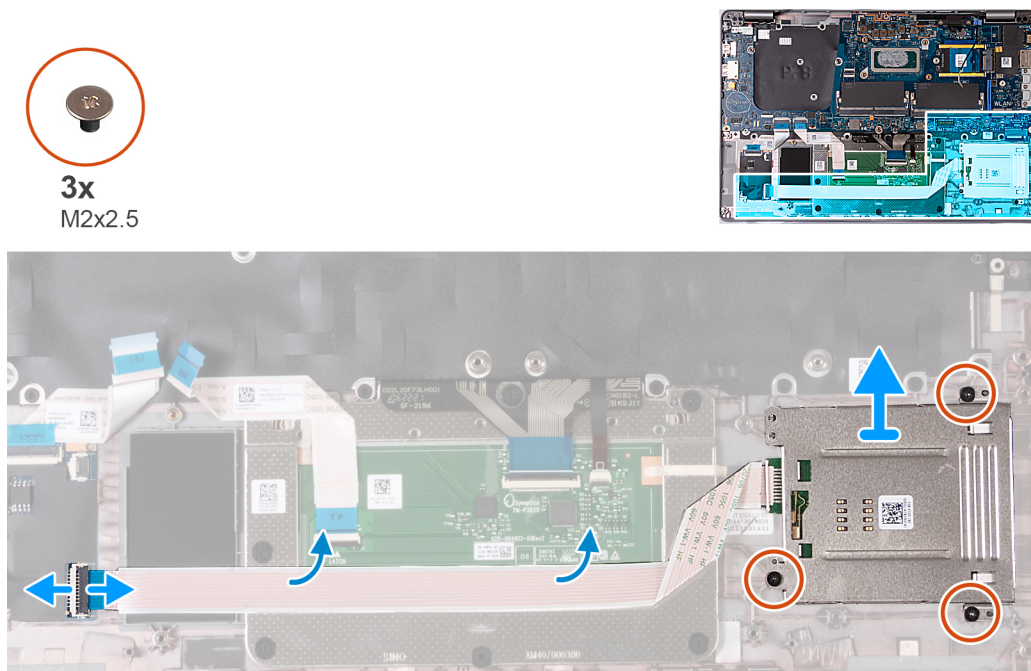

Rysunek 57. Wymontowywanie czytnika kart smart

Kroki

1. Otwórz zatrzask i odłącz kabel czytnika kart smart od złącza na płycie USH.
2. Odklej kabel czytnika kart smart.
3. Wykręć trzy śruby (M2x2,5) mocujące płytę czytnika kart smart do zestawu podpórki na nadgarstek.
4. Wyjmij czytnik kart smart z zestawu podpórki na nadgarstek.

Instalowanie czytnika kart smart

OSTRZEŻENIE: Informacje zawarte w tej sekcji są przeznaczone wyłącznie dla autoryzowanych techników serwisowych.

Wymagania

W przypadku wymiany elementu przed wykonaniem procedury instalacji wymontuj wcześniej zainstalowany element.

Informacje na temat zadania

Ta procedura dotyczy tylko komputerów wyposażonych w czytnik kart smart.

Na ilustracji przedstawiono umiejscowienie i procedurę instalacji czytnika kart Smart.



3x
M2x2.5

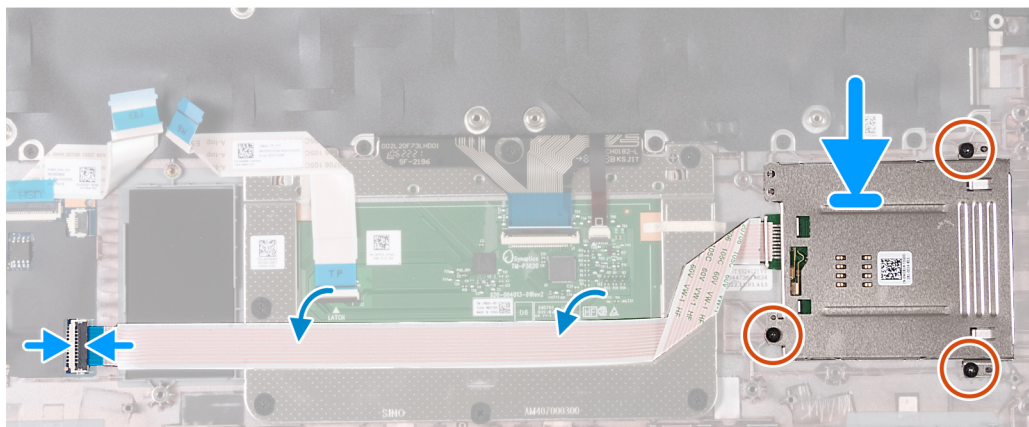
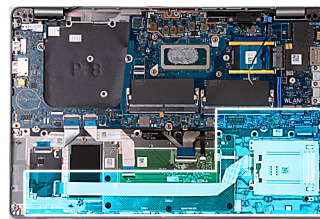

Rysunek 58. Instalowanie czytnika kart smart

Kroki

1. Korzystając z wypustek, umieść czytnik kart smart w zestawie podpórki na nadgarstek.
2. Wkręć trzy śruby (M2x2,5) mocujące czytnik kart smart do zestawu podpórki na nadgarstek.
3. Przymocuj kabel czytnika kart smart do zestawu podpórki na nadgarstek.
4. Podłącz kabel czytnika kart smart do złącza na płycie USH.

Kolejne kroki

1. Zainstaluj [płytę główną](#).
 **UWAGA:** Aby uprościć procedurę i zachować wiązanie termiczne, płytę główną można wymontować i zainstalować wraz z zamocowanym na niej radiatorem.
2. Zainstaluj [zestaw ramy montażowej](#).
3. Zainstaluj [głośniki](#).
4. Zainstaluj [radiator](#).
5. Zainstaluj [wentylator](#).
6. Zainstaluj [kartę sieci WWAN](#).
7. Zainstaluj [kartę sieci bezprzewodowej](#).
8. Zainstaluj [dysk SSD M.2 2230](#).
9. Zainstaluj [moduł pamięci](#).
10. Zainstaluj [baterię](#).
11. Zainstaluj [pokrywę dolną](#).
12. Zainstaluj [kartę nanoSIM](#).
13. Wykonaj procedurę przedstawioną w sekcji [Po zakończeniu serwisowania komputera](#).

Płyta przycisku zasilania

Wymontowywanie płyty przycisku zasilania

 **OSTRZEŻENIE:** Informacje zawarte w tej sekcji są przeznaczone wyłącznie dla autoryzowanych techników serwisowych.

Wymagania

1. Wykonaj procedurę przedstawioną w sekcji [Przed przystąpieniem do serwisowania komputera](#).
 2. Wymontuj [kartę nanoSIM](#).
 3. Zdejmij [pokrywę dolną](#).
 4. Wymij [baterię](#).
 5. Wymontuj [moduł pamięci](#).
 6. Wymontuj [dysk SSD M.2 2230](#).
 7. Wymontuj [kartę sieci bezprzewodowej](#).
 8. Wymontuj [kartę sieci WWAN](#).
 9. Wymontuj [wentylator](#).
 10. Wymontuj [radiator](#).
 11. Wymontuj [głośniki](#).
 12. Wymontuj [zestaw ramy montażowej](#).
 13. Wymontuj [płyte główną](#).
- i UWAGA:** Aby uprościć procedurę i zachować wiązanie termiczne, płytę główną można wymontować i zainstalować wraz z zamocowanym na niej radiatorem.

Informacje na temat zadania

Na ilustracjach przedstawiono umiejscowienie i procedurę wymontowywania płyty przycisku zasilania.

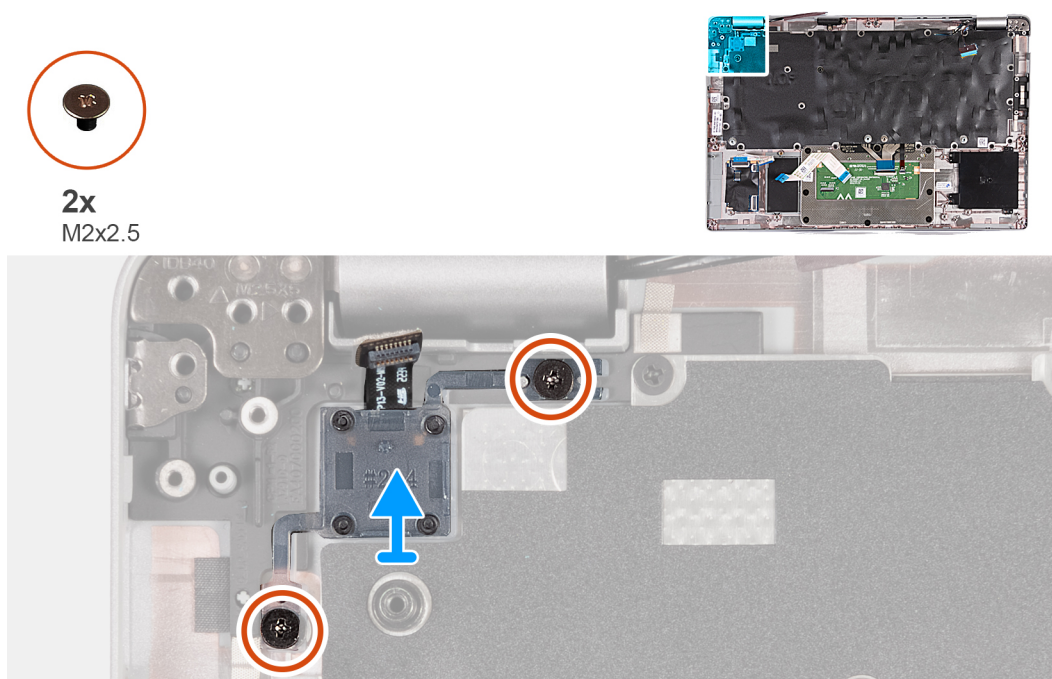

Rysunek 59. Wymontowywanie płyty przycisku zasilania

Kroki

1. Wykręć dwie śruby (M2x2,5) mocujące płytę przycisku zasilania do zestawu podpórki na nadgarstek.
2. Wymij płytę przycisku zasilania razem z kablem z zestawu podparcia dłoni.

Instalowanie płyty przycisku zasilania

OSTRZEŻENIE: Informacje zawarte w tej sekcji są przeznaczone wyłącznie dla autoryzowanych techników serwisowych.

Wymagania

W przypadku wymiany elementu przed wykonaniem procedury instalacji wymontuj wcześniej zainstalowany element.

Informacje na temat zadania

Na poniższych ilustracjach przedstawiono umiejscowienie i procedurę instalacji płyty przycisku zasilania.



2x
M2x2.5

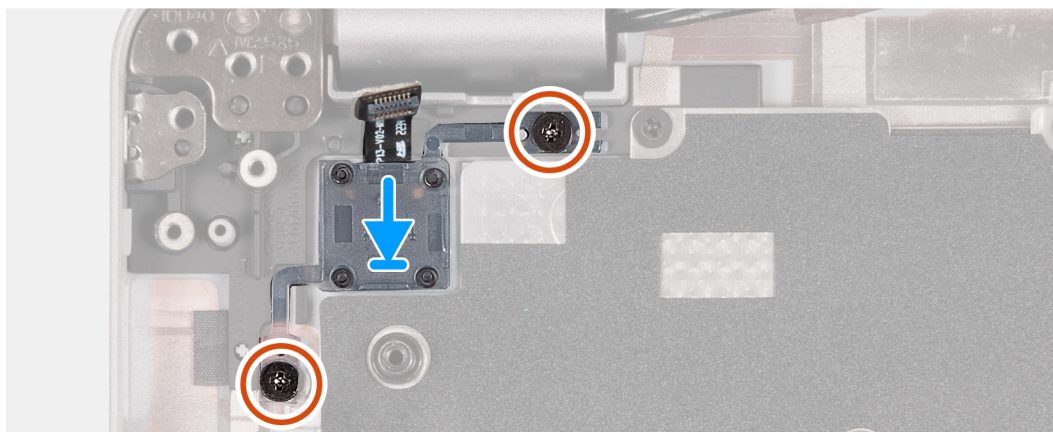
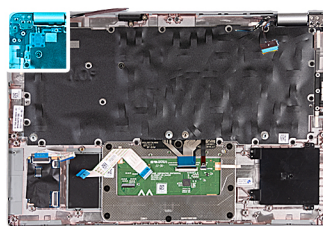

Rysunek 60. Instalowanie płyty przycisku zasilania

Kroki

1. Dopasuj płytę przycisku zasilania i umieść ją na zestawie podpórki na nadgarstek.
2. Wkręć dwie śruby (M2x2,5) mocujące płytę przycisku zasilania do zestawu podpórki na nadgarstek.

Kolejne kroki

1. Zainstaluj [płytę główną](#).
i UWAGA: Aby uprościć procedurę i zachować wiązanie termiczne, płytę główną można wymontować i zainstalować wraz z zamocowanym na niej radiatorem.
2. Zainstaluj [zestaw ramy montażowej](#).
3. Zainstaluj [głośniki](#).
4. Zainstaluj [radiator](#).
5. Zainstaluj [wentylator](#).
6. Zainstaluj [kartę sieci WWAN](#).
7. Zainstaluj [kartę sieci bezprzewodowej](#).
8. Zainstaluj [dysk SSD M.2 2230](#).
9. Zainstaluj [moduł pamięci](#).
10. Zainstaluj [baterię](#).
11. Zainstaluj [pokrywę dolną](#).
12. Zainstaluj [kartę nanoSIM](#).
13. Wykonaj procedurę przedstawioną w sekcji [Po zakończeniu serwisowania komputera](#).

Klawiatura

Wymontowywanie klawiatury

⚠ OSTRZEŻENIE: Informacje zawarte w tej sekcji są przeznaczone wyłącznie dla autoryzowanych techników serwisowych.

Wymagania

1. Wykonaj procedurę przedstawioną w sekcji [Przed przystąpieniem do serwisowania komputera](#).
2. Wymontuj [kartę nanoSIM](#).
3. Zdejmij [pokrywę dolną](#).
4. Wyjmij [baterię](#).
5. Wymontuj [moduł pamięci](#).
6. Wymontuj [dysk SSD M.2 2230](#).
7. Wymontuj [kartę sieci bezprzewodowej](#).
8. Wymontuj [kartę sieci WWAN](#).
9. Wymontuj [wentylator](#).
10. Wymontuj [radiator](#).
11. Wymontuj [głośniki](#).
12. Wymontuj [zestaw ramy montażowej](#).
13. Wymontuj [płytę główną](#).
 **UWAGA:** Aby uprościć procedurę i zachować wiązanie termiczne, płytę główną można wymontować i zainstalować wraz z zamocowanym na niej radiatorem.

Informacje na temat zadania

Na poniższych ilustracjach przedstawiono umiejscowienie i procedurę wymontowywania klawiatury.



Rysunek 61. Wymontowywanie klawiatury

Kroki

1. Unieś zatrzask i odłącz kabel klawiatury od touchpada.
2. Unieś zatrzask i odłącz kabel podświetlenia klawiatury od touchpada.
3. Wykręć siedemnaście śrub (M2x2) mocujących wspornik klawiatury do zestawu podpórki na nadgarstek.

(i) UWAGA: Jedna ze śrub znajduje się pod kablem touchpada.

4. Wymij wspornik klawiatury z zestawu podparcia dłoni.
5. Odwróć wspornik klawiatury.
6. Wykręć cztery śruby (M2x2) mocujące klawiaturę do wspornika klawiatury.
7. Podnieś klawiaturę ze wspornika.

Instalowanie klawiatury

OSTRZEŻENIE: Informacje zawarte w tej sekcji są przeznaczone wyłącznie dla autoryzowanych techników serwisowych.

Wymagania

W przypadku wymiany elementu przed wykonaniem procedury instalacji wymontuj wcześniej zainstalowany element.

Informacje na temat zadania

Na poniższych ilustracjach przedstawiono umiejscowienie i procedurę instalacji klawiatury.

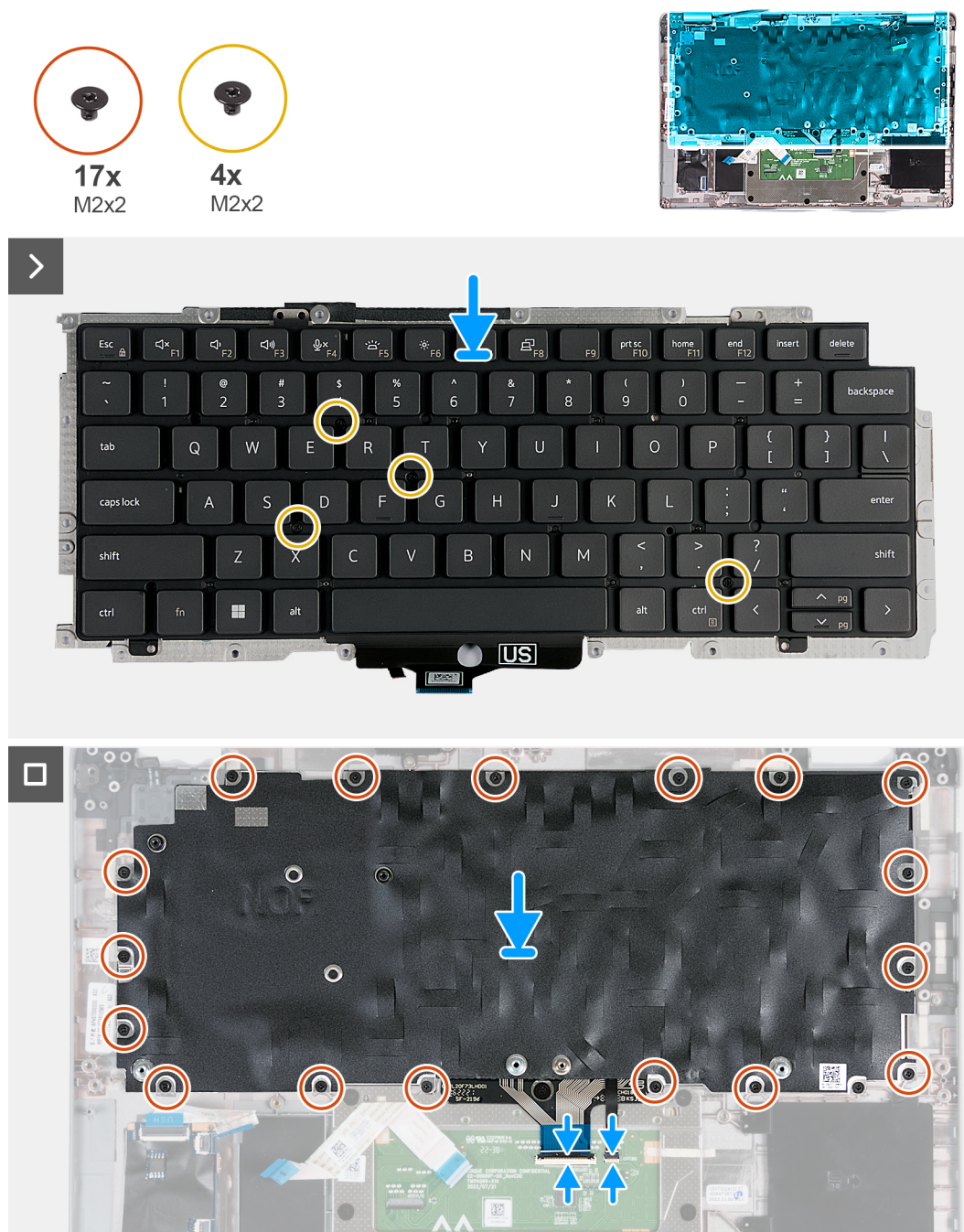

Rysunek 62. Instalowanie klawiatury

Kroki

1. Dopasuj i umieść klawiaturę na wsporniku klawiatury.
2. Wkręć cztery śruby (M2x2) mocujące klawiaturę do wspornika klawiatury.
3. Odwróć wspornik klawiatury.
4. Dopasuj wspornik klawiatury i umieść go na zestawie podpórki na nadgarstek.
5. Wkręć siedemnaście śrub (M2x2) mocujących wspornik klawiatury do zestawu podpórki na nadgarstek.
 **UWAGA:** Jedna ze śrub znajduje się pod kablem touchpada.
6. Podłącz kabel podświetlenia klawiatury do złącza na touchpadzie i zamknij zatrzask, aby zamocować kabel.
7. Podłącz kabel klawiatury do złącza na płycie głównej i zamknij zatrzask, aby zamocować kabel.

Kolejne kroki

1. Zainstaluj [płytę główną](#).
 **UWAGA:** Aby uprościć procedurę i zachować wiązanie termiczne, płytę główną można wymontować i zainstalować wraz z zamocowanym na niej radiatorem.
2. Zainstaluj [zestaw ramy montażowej](#).
3. Zainstaluj [głośniki](#).
4. Zainstaluj [radiator](#).
5. Zainstaluj [wentylator](#).
6. Zainstaluj [kartę sieci WWAN](#).
7. Zainstaluj [kartę sieci bezprzewodowej](#).
8. Zainstaluj [dysk SSD M.2 2230](#).
9. Zainstaluj [moduł pamięci](#).
10. Zainstaluj [baterię](#).
11. Zainstaluj [pokrywę dolną](#).
12. Zainstaluj [kartę nanoSIM](#).
13. Wykonaj procedurę przedstawioną w sekcji [Po zakończeniu serwisowania komputera](#).

Zestaw podpórki na nadgarstek

Wymontowywanie zestawu podpórki na nadgarstek

 **OSTRZEŻENIE:** Informacje zawarte w tej sekcji są przeznaczone wyłącznie dla autoryzowanych techników serwisowych.

Wymagania

1. Wykonaj procedurę przedstawioną w sekcji [Przed przystąpieniem do serwisowania komputera](#).
2. Wymontuj [kartę nanoSIM](#).
3. Zdejmij [pokrywę dolną](#).
4. Wymontuj [baterię](#).
5. Wymontuj [moduł pamięci](#).
6. Wymontuj [dysk SSD M.2 2230](#).
7. Wymontuj [kartę sieci bezprzewodowej](#).
8. Wymontuj [kartę sieci WWAN](#).
9. Wymontuj [wentylator](#).
10. Wymontuj [radiator](#).
11. Wymontuj [głośniki](#).
12. Wymontuj [zestaw ramy montażowej](#).
13. Wymontuj [zestaw wyświetlacza](#).
14. Wymontuj [płytę główną](#).
 **UWAGA:** Aby uprościć procedurę i zachować wiązanie termiczne, płytę główną można wymontować i zainstalować wraz z zamocowanym na niej radiatorem.
15. Zainstaluj [płytę przycisku zasilania](#).

16. Wymontuj [klawiaturę](#).

Informacje na temat zadania

Na poniższych ilustracjach przedstawiono umiejscowienie i procedurę wymontowywania zestawu podpórki na nadgarstek.

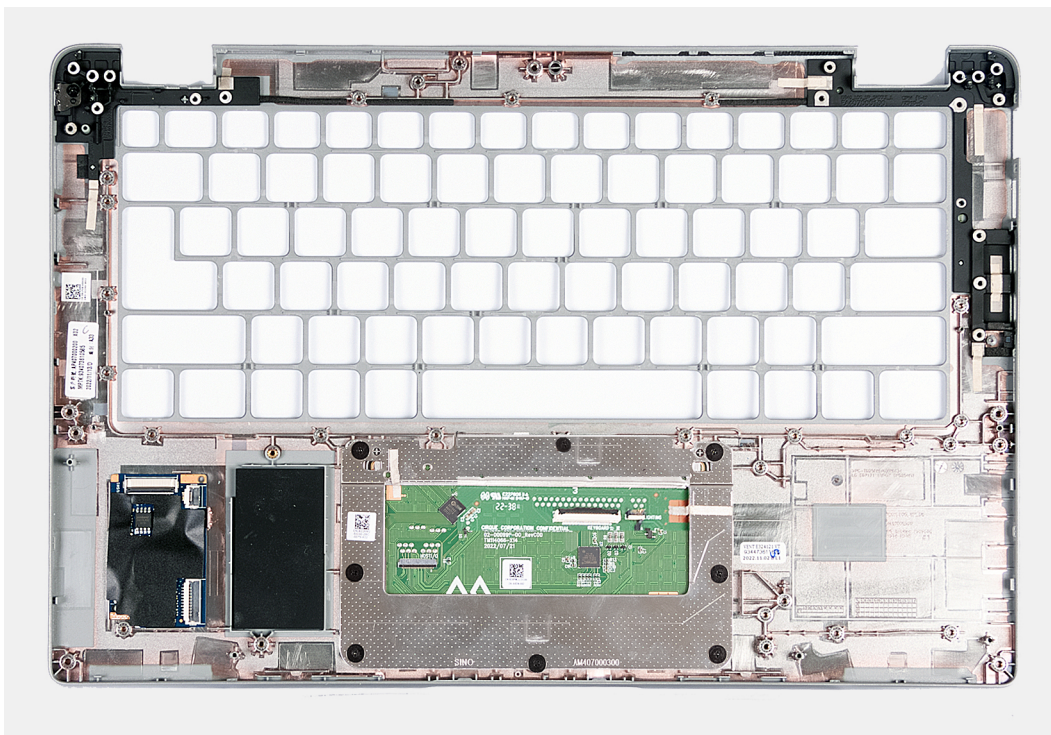

Rysunek 63. Wymontowywanie zestawu podpórki na nadgarstek

Kroki

Po wykonaniu czynności wstępnych pozostanie zestaw podpórki na nadgarstek.

Instalowanie zestawu podpórki na nadgarstek

OSTRZEŻENIE: Informacje zawarte w tej sekcji są przeznaczone wyłącznie dla autoryzowanych techników serwisowych.

Wymagania

W przypadku wymiany elementu przed wykonaniem procedury instalacji wymontuj wcześniej zainstalowany element.

Informacje na temat zadania

Na ilustracji przedstawiono umiejscowienie i procedurę instalacji zestawu podpórki na nadgarstek.

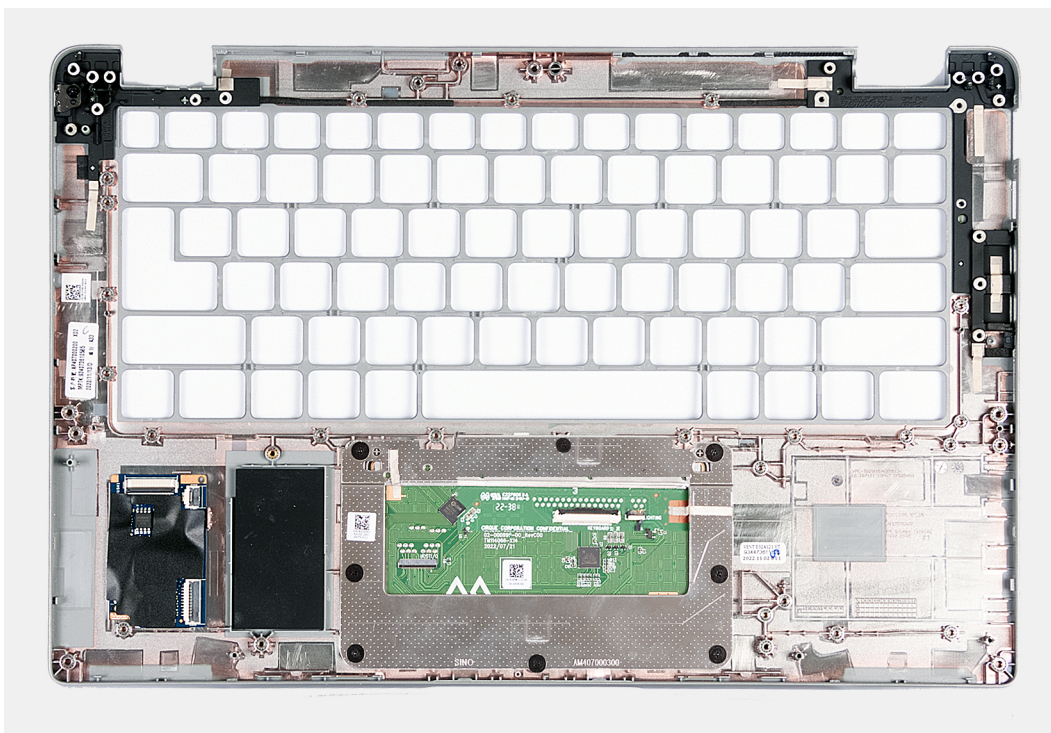

Rysunek 64. Instalowanie zestawu podpórki na nadgarstek

Kroki

Położ zestaw podpórki na nadgarstek na płaskiej powierzchni.

Kolejne kroki

1. Zainstaluj [klawiaturę](#)
2. Zainstaluj [płytkę przycisku zasilania](#).
3. Zainstaluj [płytkę główną](#).
4. Zainstaluj [zestaw wyświetlacza](#).
5. Zainstaluj [zestaw ramy montażowej](#).
6. Zainstaluj [głośniki](#).
7. Zainstaluj [radiator](#).
8. Zainstaluj [wentylator](#).
9. Zainstaluj [kartę sieci WWAN](#).
10. Zainstaluj [kartę sieci bezprzewodowej](#).
11. Zainstaluj [dysk SSD M.2 2230](#).
12. Zainstaluj [moduł pamięci](#).
13. Zainstaluj [baterię](#).
14. Zainstaluj [pokrywkę dolną](#).
15. Zainstaluj [kartę nanoSIM](#).
16. Wykonaj procedurę przedstawioną w sekcji [Po zakończeniu serwisowania komputera](#).

Zaślepka gniazda karty SIM

Wymontowywanie zaślepki gniazda karty SIM

OSTRZEŻENIE: Informacje zawarte w tej sekcji są przeznaczone wyłącznie dla autoryzowanych techników serwisowych.

Wymagania

1. Wykonaj procedurę przedstawioną w sekcji [Przed przystąpieniem do serwisowania komputera](#).
2. Wymontuj [kartę nanoSIM](#).
3. Zdejmij [pokrywę dolną](#).
4. Wymij [baterię](#).
5. Wymontuj [moduł pamięci](#).
6. Wymontuj [dysk SSD M.2 2230](#).
7. Wymontuj [kartę sieci bezprzewodowej](#).
8. Wymontuj [kartę sieci WWAN](#).
9. Wymontuj [wentylator](#).
10. Wymontuj [radiator](#).
11. Wymontuj [głośniki](#).
12. Wymontuj [zestaw ramy montażowej](#).
13. Wymontuj [zestaw wyświetlacza](#).
14. Wymontuj [płytkę główną](#).
15. Zainstaluj [płytkę przycisku zasilania](#).
16. Wymontuj [klawiaturę](#).
17. Wymontuj [zestaw podpórki na nadgarstek](#).

Informacje na temat zadania

UWAGA: W przypadku modeli dostarczonych tylko z antenami sieci WLAN zaślepka gniazda karty SIM jest oddzielną częścią serwisową, która nie jest częścią zamiennej podpórki na nadgarstek. Dlatego podczas wymiany zestawu podpórki na nadgarstek należy wyjąć, a następnie ponownie zainstalować zaślepkę gniazda karty SIM.

Na ilustracji przedstawiono umiejscowienie i procedurę wymontowywania zaślepki gniazda karty SIM.



Rysunek 65. Wymontowywanie zaślepki gniazda karty SIM

Kroki

Używając plastikowego otwieraka, wypchnij zaślepkę gniazda karty SIM na zewnątrz, aby wyjąć ją z zestawu podpórki na nadgarstek.

Instalowanie zaślepki gniazda karty SIM

OSTRZEŻENIE: Informacje zawarte w tej sekcji są przeznaczone wyłącznie dla autoryzowanych techników serwisowych.

Wymagania

W przypadku wymiany elementu przed wykonaniem procedury instalacji wymontuj wcześniej zainstalowany element.

Informacje na temat zadania

Na ilustracji przedstawiono umiejscowienie i procedurę instalacji zaślepki gniazda karty SIM.

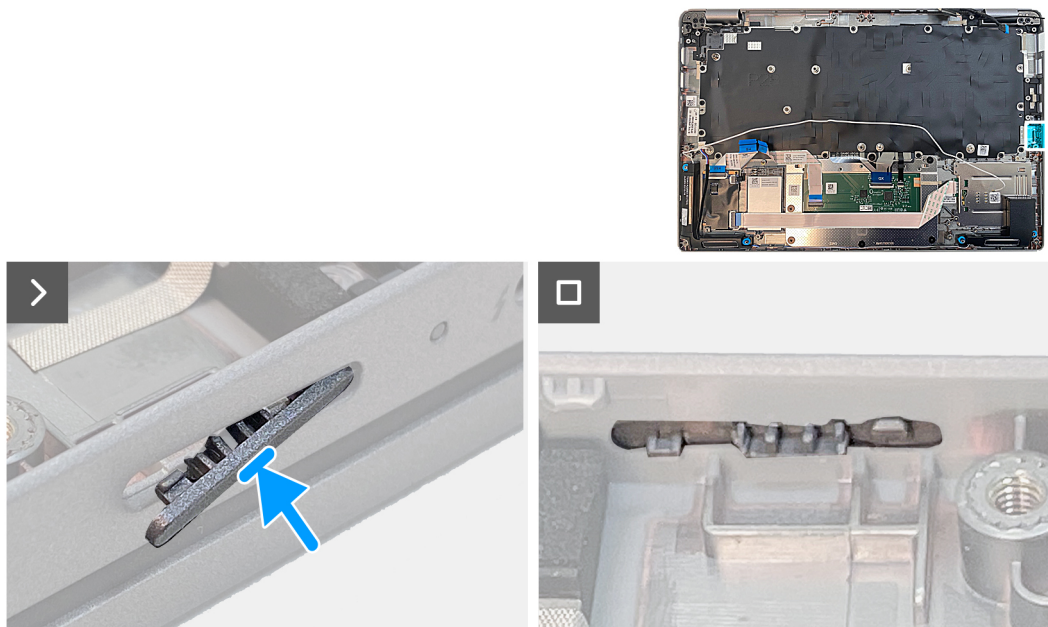

Rysunek 66. Instalowanie zaślepki gniazda karty SIM

Kroki

Położ zestaw podpórki na nadgarstek na płaskiej powierzchni.

Kolejne kroki

1. Zainstaluj [zestaw podpórki na nadgarstek](#).
2. Zainstaluj [klawiaturę](#)
3. Zainstaluj [płytkę przycisku zasilania](#).
4. Zainstaluj [płytkę główną](#).
5. Zainstaluj [zestaw wyświetlacza](#).
6. Zainstaluj [zestaw ramy montażowej](#).
7. Zainstaluj [głośniki](#).
8. Zainstaluj [radiator](#).
9. Zainstaluj [wentylator](#).
10. Zainstaluj [kartę sieci WWAN](#).
11. Zainstaluj [kartę sieci bezprzewodowej](#).
12. Zainstaluj [dysk SSD M.2 2230](#).
13. Zainstaluj [moduł pamięci](#).
14. Zainstaluj [baterię](#).
15. Zainstaluj [pokrywę dolną](#).
16. Zainstaluj [kartę nanoSIM](#).
17. Wykonaj procedurę przedstawioną w sekcji [Po zakończeniu serwisowania komputera](#).

Oprogramowanie

Niniejszy rozdział zawiera szczegółowe informacje na temat obsługiwanych systemów operacyjnych oraz instrukcje dotyczące sposobu instalacji sterowników.

System operacyjny

Komputer Latitude 5440 obsługuje następujące systemy operacyjne:

- Windows 11 Home, 64-bitowy
- Windows 11 Pro, 64-bitowy
- Starsza wersja systemu Microsoft Windows 11 Pro (obraz Windows 10 Pro FI + Windows 11 Pro DPK)
- Ubuntu 22.04 LTS (wersja 64-bitowa)

Sterowniki i pliki do pobrania

W przypadku rozwiązywania problemów, pobierania i instalowania sterowników zalecamy zapoznanie się z artykułem z bazy wiedzy Dell z często zadawanymi pytaniami na temat sterowników i plików do pobrania ([000123347](#)).

Konfiguracja systemu BIOS

OSTRZEŻENIE: Ustawienia konfiguracji systemu BIOS powinni zmieniać tylko doświadczeni użytkownicy. Niektóre zmiany mogą spowodować nieprawidłową pracę komputera.

UWAGA: Zależnie od komputera oraz zainstalowanych w nim urządzeń wymienione w tej sekcji pozycje mogą, ale nie muszą, pojawiać się na ekranie.

UWAGA: Przed skorzystaniem z programu konfiguracji systemu BIOS zalecane jest zapisanie informacji wyświetlanych na ekranie, aby można je było wykorzystać w przyszłości.

Programu konfiguracji systemu BIOS można używać w następujących celach:

- Wyświetlanie informacji o sprzęcie zainstalowanym w komputerze, takich jak ilość pamięci operacyjnej (RAM) i pojemność dysku twardego.
- Modyfikowanie konfiguracji systemu.
- Ustawianie i modyfikowanie opcji, takich jak hasło, typ zainstalowanego dysku twardego oraz włączanie i wyłączenie podstawowych urządzeń.

Uruchamianie programu konfiguracji systemu BIOS

Informacje na temat zadania

Włącz (lub ponownie uruchom) komputer i szybko naciśnij klawisz F2.

Klawisze nawigacji

UWAGA: Większość opcji konfiguracji systemu jest zapisywana, a zmiany ustawień są wprowadzane po ponownym uruchomieniu komputera.

Tabela 38. Klawisze nawigacji

Klawisze	Nawigacja
Strzałka w górę	Przejdź do poprzedniego pola.
Strzałka w dół	Przejdź do następnego pola.
Enter	Umożliwia wybranie wartości w bieżącym polu jeśli pole udostępnia wartości do wyboru) oraz korzystanie z łączny w polach.
Spacja	Rozwijanie lub zwijanie listy elementów.
Karta	Przejdź do następnego obszaru. UWAGA: Tylko w standardowej przeglądarce graficznej.
Esc	Powrót do poprzedniej strony do momentu wyświetlenia ekranu głównego. Naciśnięcie klawisza Esc na ekranie głównym powoduje wyświetlenie komunikatu z monitem o zapisanie zmian i ponowne uruchomienie systemu.

Menu jednorazowego rozruchu

Aby przejść do **menu jednorazowego rozruchu**, włącz komputer i od razu naciśnij klawisz F12.

i UWAGA: Zaleca się wyłączenie komputera, jeśli jest włączony.

Menu jednorazowej opcji uruchamiania zawiera urządzenia, z których można uruchomić komputer oraz opcję diagnostyki. Opcje dostępne w tym menu są następujące:

- Dysk wymienny (jeśli jest dostępny)
- Napęd STXXXX (jeśli jest dostępny)
i UWAGA: XXX oznacza numer napędu SATA.
- Napęd optyczny (jeśli jest dostępny)
- Dysk twardy SATA (jeśli jest dostępny)
- Diagnostyka

Ekran sekwencji startowej zawiera także opcję umożliwiającą otwarcie programu konfiguracji systemu.

Opcje konfiguracji systemu

i UWAGA: W zależności od komputera oraz zainstalowanych urządzeń wymienione w tej sekcji pozycje mogą, ale nie muszą, pojawiać się na ekranie.

Tabela 39. Opcje konfiguracji systemu — menu Informacje o systemie

Informacje ogólne	
Latitude 5440	
Wersja systemu BIOS	Wyświetla numer wersji systemu BIOS.
Kod Service Tag	Wyświetla kod Service Tag komputera.
Plakietka identyfikacyjna	Wyświetla plakietkę identyfikacyjną komputera.
Data produkcji	Wyświetla datę produkcji komputera.
Data nabycia własności	Wyświetla datę nabycia własności komputera.
Kod obsługi ekspresowej	Wyświetla kod obsługi ekspresowej komputera.
Znacznik tytułu własności	Wyświetla znacznik tytułu własności komputera.
Podpisane aktualizacje oprogramowania sprzętowego	Wyświetla informację, czy podpisane aktualizacje oprogramowania sprzętowego są włączone.
Bateria	
Poziom baterii	Wyświetla poziom naładowania baterii komputera.
Stan baterii	Wskazuje stan baterii.
Kondycja	Wskazuje kondycję baterii.
Zasilacz sieciowy	Wskazuje, czy jest podłączony zasilacz sieciowy.
Czas eksploatacji baterii	Wyświetla rodzaj baterii komputera.
Procesor	
Typ procesora	Wyświetla typ procesora.
Maksymalna szybkość zegara	Wyświetla maksymalną szybkość zegara procesora.
Minimalna szybkość zegara	Wyświetla minimalną szybkość zegara procesora.
Bieżąca szybkość zegara	Wyświetla bieżącą szybkość zegara procesora.
Liczba rdzeni	Wyświetla liczbę rdzeni procesora.
Identyfikator procesora	Wyświetla kod identyfikacyjny procesora.
Pamięć podręczna L2 procesora	Wyświetla ilość pamięci podręcznej procesora poziomu L2.
Pamięć podręczna L3 procesora	Wyświetla ilość pamięci podręcznej procesora poziomu L3.
Numer wersji mikro kodu	Wyświetla wersję mikro kodu.

Tabela 39. Opcje konfiguracji systemu — menu Informacje o systemie (cd.)

Informacje ogólne	
Obsługa technologii Intel Hyper-Threading	Wyświetla informacje, czy procesor obsługuje technologię wielowątkowości (HT).
Technologia 64-bitowa	Wyświetla informację, czy używana jest technologia 64-bitowa.
Pamięć	
Zainstalowana pamięć	Wyświetla łączną ilość pamięci w komputerze.
Dostępna pamięć	Wyświetla łączną ilość pamięci dostępnej w komputerze.
Szybkość pamięci	Wyświetla szybkość pamięci.
Tryb pamięci	Wyświetla informacje o trybie pamięci (jedno- lub dwukanałowa).
Technologia pamięci	Wyświetla informacje o używanej technologii pamięci.
DIMM_SLOT B	Wyświetla rozmiar modułu pamięci DIMM_SLOT B.
DIMM_SLOT A	Wyświetla rozmiar modułu pamięci DIMM_SLOT A.
Urządzenia	
Typ panelu	Wyświetla informacje o typie panelu komputera.
Filtr prywatyzujący	Wyświetla informację, czy w komputerze jest zainstalowany filtr prywatyzujący.
Kontroler wideo	Wyświetla typ kontrolera wideo używanego w komputerze.
Pamięć grafiki	Wyświetla informacje o pamięci graficznej komputera.
Urządzenie Wi-Fi	Wyświetla informacje o karcie sieci bezprzewodowej komputera.
Rozdzielczość macierzysta	Wyświetla informacje o rozdzielczości macierzystej komputera.
Wersja Video BIOS	Wyświetla wersję systemu Video BIOS komputera.
Kontroler audio	Wyświetla informacje o kontrolerze dźwiękowym komputera.
Urządzenie Bluetooth	Wyświetla informacje o urządzeniu Bluetooth komputera.
Adres MAC karty LOM	Wyświetla adres MAC komponentu LOM (LAN On Motherboard) komputera.
Adres MAC przekazywania	Wyświetla adres MAC przekazywania komputera.
Urządzenie komórkowe	Wyświetla informacje o urządzeniu komórkowym komputera.
Oddzielny kontroler wideo	Wyświetla rodzaj kontrolera wideo autonomicznej karty graficznej używanego w komputerze.

Tabela 40. Opcje konfiguracji systemu — menu konfiguracji rozruchu

Konfiguracja rozruchu	
Sekwencja startowa	
Tryb rozruchu: Tylko UEFI	Pozwala określić kolejność znajdowania urządzeń przez system BIOS podczas wyszukiwania systemu operacyjnego do uruchomienia.
Bezpieczny rozruch	
Włącz bezpieczne uruchamianie	Umożliwia włączanie i wyłączenie funkcji bezpiecznego rozruchu. Domyślnie opcja ta jest wyłączona.
Włącz urząd certyfikacji Microsoft UEFI	Umożliwia włączanie i wyłączenie funkcji urzędu certyfikacji Microsoft UEFI. Domyślnie opcja ta jest wyłączona.
Tryb bezpiecznego rozruchu	Umożliwia włączanie i wyłączenie opcji trybu bezpiecznego uruchamiania. Domyślnie włączona jest opcja Tryb wdrożony .
Zarządzanie kluczami w trybie eksperta	
Włącz tryb niestandardowy	Umożliwia włączanie i wyłączenie trybu niestandardowego.

Tabela 40. Opcje konfiguracji systemu — menu konfiguracji rozruchu (cd.)

Konfiguracja rozruchu	
Zarządzanie kluczami w trybie niestandardowym	Domyślnie opcja Tryb niestandardowy nie jest włączona. Umożliwia wybieranie niestandardowych wartości zarządzania kluczami w trybie eksperta.

Tabela 41. Opcje konfiguracji systemu — menu Zintegrowane urządzenia

Zintegrowane urządzenia	
Data/Godzina	Wyświetla bieżącą datę w formacie MM/DD/RRRR i bieżącą godzinę w formacie GG:MM:SS AM/PM.
Kamera	Umożliwia włączanie i wyłączenie kamery. Domyślnie włączona jest opcja Włącz kamerę .
Audio	
Włącz dźwięk	Umożliwia włączanie i wyłączenie dźwięku. Domyślnie włączona jest opcja Włącz dźwięk
Włącz mikrofon	Umożliwia włączanie i wyłączenie mikrofonu. Opcja Włącz mikrofon jest domyślnie włączona.
Włącz wewnętrzny głośnik	Umożliwia włączanie i wyłączenie wewnętrznego głośnika. Opcja Włącz głośnik wewnętrzny jest domyślnie włączona
Konfiguracja USB/Thunderbolt	<ul style="list-style-type: none"> Umożliwia włączanie i wyłączenie rozruchu z urządzeń pamięci masowej USB podłączonych do zewnętrznego portu USB. Domyślnie włączona jest opcja Włącz zewnętrzne porty USB. Umożliwia włączanie i wyłączenie rozruchu z urządzeń pamięci masowej USB, na przykład zewnętrznego dysku twardego, napędu optycznego i dysku USB. Opcja Włącz obsługę rozruchu z portu USB jest domyślnie włączona.
Włącz obsługę technologii Thunderbolt	Umożliwia włączanie i wyłączenie skojarzonych portów i adapterów. Domyślnie włączona jest opcja Włącz obsługę technologii Thunderbolt .
Włącz wsparcie dla portu Thunderbolt	Po włączeniu tej opcji urządzenia peryferyjne Thunderbolt oraz urządzenia USB podłączone do karty Thunderbolt mogą działać w środowisku systemu BIOS przed uruchomieniem systemu operacyjnego. Opcja Włącz obsługę Thunderbolt w środowisku przedrozruchowym jest domyślnie wyłączona.
Włącz moduły przedrozruchowe Thunderbolt (i PCIe za TBT)	Włączenie tej opcji umożliwia urządzeniom PCIe podłączonym za pomocą adaptera Thunderbolt uruchamianie modułów UEFI Option ROM urządzeń PCIe (jeśli są obecne) przed uruchomieniem systemu operacyjnego. Domyślnie opcja Włącz moduły przedrozruchowe Thunderbolt (i PCIe za TBT) jest wyłączona.
Wyłącz tunelowanie USB4 PCIe	Wyłącza tunelowanie USB4 PCIe. Opcja Wyłącz tunelowanie USB4 PCIe jest domyślnie wyłączona.
Tylko wideo/zasilanie na portach Type-C	Umożliwia ograniczenie funkcjonalności portu Type-C w celu obsługi tylko sygnału wideo lub tylko zasilania. Domyślnie opcja Tylko wideo/zasilanie na portach Type-C jest wyłączona.
Nadrzędna stacja dokująca Type-C	
Dźwięk ze stacji dokującej Type-C	Umożliwia korzystanie z dźwięku na zewnętrznych portach stacji dokującej Dell Dock.

Tabela 41. Opcje konfiguracji systemu — menu Zintegrowane urządzenia (cd.)

Zintegrowane urządzenia	
Sieć LAN w stacji dokującej Type-C	Umożliwia korzystanie z sieci LAN na zewnętrznych portach stacji dokującej Dell Dock.
Urządzenia różne	Umożliwia włączenie lub wyłączenie czytnika linii papilarnych. Domyślnie włączona jest opcja Włącz czytnik linii papilarnych .
Tryb dyskretny	
Włącz tryb dyskretny	Umożliwia włączanie i wyłączanie całego oświetlenia i dźwięku komputera. Domyślnie opcja Włącz tryb dyskretny jest wyłączona.

Tabela 42. Opcje konfiguracji systemu — menu Pamięć masowa

Pamięć masowa	
Tryb SATA/NVMe	
Tryb SATA/NVMe	Umożliwia skonfigurowanie trybu działania zintegrowanego kontrolera urządzeń pamięci masowej. Domyślnie włączona jest opcja Włączona konfiguracja RAID .
Interfejs pamięci masowej	
Interfejs pamięci masowej	Umożliwia włączanie i wyłączanie portów. Opcja Włączanie portów jest domyślnie włączona.
Raportowanie SMART	
Włącz raportowanie SMART	Umożliwia włączanie i wyłączanie technologii SMART (Self-Monitoring, Analysis, and Reporting Technology) podczas uruchamiania systemu. Opcja Włącz raporty SMART jest domyślnie wyłączona.
Informacje o dysku	Wyświetla informacje o dyskach komputera.

Tabela 43. Opcje konfiguracji systemu — menu Wyświetlacz

Wyświetlacz	
Jasność ekranu	
Jasność na baterii	Umożliwia ustawienie jasności ekranu, gdy komputer jest zasilany z baterii.
Jasność na zasilaniu sieciowym	Umożliwia ustawienie jasności ekranu, gdy komputer jest zasilany przez zasilacz sieciowy.
Z ekranem dotykowym	Umożliwia włączanie i wyłączanie ekranu dotykowego. Domyślnie opcja ta jest włączona .
Pełnoekranowe logo	Umożliwia włączanie i wyłączanie pełnoekranowego logo. Domyślnie opcja ta jest wyłączona .

Tabela 44. Opcje konfiguracji systemu — menu Połączenia

Połączenia	
Konfiguracja kontrolera sieciowego	
Zintegrowany kontroler sieciowy (NIC)	Steruje wbudowanym w płytę główną kontrolerem sieci LAN. Domyślnie włączona jest opcja Włączone w trybie PXE .
Włącz urządzenie bezprzewodowe	
WWAN/GPS	Umożliwia włączanie i wyłączanie wewnętrznych urządzeń WWAN/GPS. Domyślnie opcja ta jest włączona.

Tabela 44. Opcje konfiguracji systemu — menu Połączenia (cd.)

Połączenie	
WLAN	<p>Umożliwia włączanie i wyłączanie wbudowanych urządzeń WLAN.</p> <p>Domyślnie opcja ta jest włączona.</p>
Bluetooth	<p>Umożliwia włączanie i wyłączanie wbudowanych urządzeń Bluetooth.</p> <p>Domyślnie opcja ta jest włączona.</p>
Bezdotykowy czytnik kart smart/NFC	<p>Umożliwia włączanie i wyłączanie wbudowanego bezdotykowego czytnika kart Smart Card / NFC.</p> <p>Domyślnie opcja ta jest włączona.</p>
Włącz stos sieciowy UEFI	<p>Umożliwia włączanie i wyłączanie stosu sieciowego UEFI oraz sterowanie wbudowanym kontrolerem LAN.</p> <p>Domyślnie opcja Włącz stos sieciowy UEFI jest włączona.</p>
Sterowanie radiem WLAN	
Sterowanie radiem WLAN	<p>Ta funkcja wykrywa połączenie systemu z siecią przewodową, a następnie wyłącza wybrane moduły bezprzewodowe (WLAN).</p> <p>Domyślnie opcja ta jest wyłączona.</p>
Sterowanie radiem WWAN	<p>Ta funkcja wykrywa połączenie systemu z siecią przewodową, a następnie wyłącza wybrane moduły bezprzewodowe (WWAN).</p> <p>Domyślnie opcja ta jest wyłączona.</p>
Funkcja rozruchu HTTP(s)	
Funkcja rozruchu HTTP(s)	<p>Umożliwia włączanie i wyłączanie funkcji rozruchu HTTPs</p> <p>Domyślnie opcja Rozruch HTTP(s) jest włączona.</p>
Tryby rozruchu HTTP(s)	<p>W trybie automatycznym funkcja rozruchu HTTPs uzyskuje adres URL rozruchu z serwera DHCP. W trybie ręcznym funkcja rozruchu HTTPs uzyskuje adres URL rozruchu z danych podanych przez użytkownika.</p> <p>Domyślnie włączona jest opcja Tryb automatyczny.</p>

Tabela 45. Opcje konfiguracji systemu — menu Zasilanie

Zasilanie	
Konfiguracja baterii	<p>Umożliwia zasilanie komputera z baterii w określonych godzinach, nawet jeśli podłączone jest zasilanie sieciowe. Tabela Niestandardowe rozpoczęcie ładowania i Niestandardowe zakończenie ładowania pozwala zapobiec pobieraniu prądu z sieci energetycznej w określonych godzinach każdego dnia.</p> <p>Domyślnie włączona jest opcja Tryb adaptacyjny.</p>
Konfiguracja zaawansowana	
Włącz zaawansowaną konfigurację ładowania baterii	<p>Umożliwia włączanie i wyłączanie zaawansowanej konfiguracji ładowania baterii w celu maksymalizacji stanu baterii przy jednoczesnym intensywnym użytkowaniu w ciągu dnia roboczego.</p> <p>Opcja Włącz zaawansowaną konfigurację ładowania baterii jest domyślnie wyłączona.</p>
Przełączanie w czasie szczytowego zapotrzebowania	
Włącz funkcję Peak Shift	<p>Umożliwia zasilanie komputera z baterii w określonych godzinach, nawet jeśli podłączone jest zasilanie sieciowe.</p> <p>Domyślnie włączona jest opcja Włącz funkcję Peak Shift.</p>
Type-C Connector Power	

Tabela 45. Opcje konfiguracji systemu — menu Zasilanie (cd.)

Zasilanie	
Type-C Connector Power	Umożliwia ustawienie maksymalnej mocy pobieranej ze złącza Type-C.
USB PowerShare	
Włącz funkcję USB PowerShare	Umożliwia włączanie i wyłączanie funkcji USB PowerShare. Opcja Włącz funkcję USB PowerShare jest domyślnie wyłączona.
Kontrola termiczna	Umożliwia sterowanie wentylatorami i temperaturą procesora w celu regulacji wydajności systemu, poziomu hałasu i temperatury. Domyślnie włączona jest opcja Zoptymalizowane .
Obsługa wznawiania pracy po podłączeniu urządzenia USB	
Wznawianie pracy po podłączeniu do stacji dokującej Dell Dock USB-C	Umożliwia włączenie funkcji wyprowadzenia komputera ze stanu gotowości przez stację dokującą Dell ze złączem USB Type-C. Opcja Wznawianie pracy po podłączeniu do stacji dokującej Dell Dock USB-C jest domyślnie włączona.
Blokowanie uśpienia	Za pomocą tej opcji można uniemożliwić przejście komputera do stanu uśpienia (S3) w środowisku systemu operacyjnego. Opcja Zablokuj stan uśpienia jest domyślnie wyłączona.
Przełącznik obudowy	Włącza lub wyłącza przełącznik pokrywy. Opcja Przełącznik obudowy jest domyślnie włączona.
Technologia Intel Speed Shift	Umożliwia włączanie i wyłączanie obsługi technologii Intel Speed Shift. Domyślnie opcja Intel Speed Shift Technology jest włączona.

Tabela 46. Opcje konfiguracji systemu — menu Zabezpieczenia

Zabezpieczenia	
Moduł zabezpieczeń TPM 2.0	
Moduł bezpieczeństwa TPM 2.0 włączony	Umożliwia włączanie i wyłączanie opcji zabezpieczeń TPM 2.0. Domyślnie opcja Moduł bezpieczeństwa TPM 2.0 włączony jest włączona.
Włączenie poświadczeń	Umożliwia ustalenie, czy w systemie operacyjnym ma być dostępna hierarchia poświadczeń modułu TPM. Domyślnie opcja Włączenie poświadczeń jest włączona.
Włączenie magazynu kluczy	Umożliwia ustalenie, czy w systemie operacyjnym ma być dostępna hierarchia magazynu modułu TPM. Domyślnie opcja Włączenie magazynu kluczy jest włączona.
SHA-256	Włącza lub wyłącza stosowanie przez system BIOS oraz moduł TPM algorytmu skrótu SHA-256 w celu wykonywania pomiarów PCR modułu TPM podczas uruchamiania systemu BIOS. Domyślne ustawienie SHA-256 jest włączone.
Wyczyść	Umożliwia wyczyszczenie danych właściciela TPM i przywrócenie stanu domyślnego funkcji TPM. Domyślnie opcja Wyczyść jest wyłączona.
Pomiń PPI dla poleceń czyszczenia	Umożliwia sterowanie funkcją TPM Physical Presence Interface (PPI). Domyślnie opcja Pomiń PPI dla poleceń czyszczenia jest wyłączona.
Intel Total Memory Encryption	

Tabela 46. Opcje konfiguracji systemu — menu Zabezpieczenia (cd.)

Zabezpieczenia	
Szyfrowanie pamięci z wieloma kluczami	Umożliwia włączanie i wyłączenie funkcji „Szyfrowanie pamięci z wieloma kluczami”. Domyślnie opcja ta jest wyłączona .
Naruszenie obudowy	
Wyczyść ostrzeżenie o naruszeniu obudowy	Umożliwia włączanie i wyłączenie ostrzeżenia o naruszeniu obudowy. Domyślnie opcja ta jest wyłączona .
Blokuj uruchomienie do momentu wyczyszczenia	Umożliwia włączanie i wyłączenie funkcji „Blokuj uruchomienie do momentu wyczyszczenia”. Domyślnie opcja ta jest wyłączona .
Środki bezpieczeństwa w trybie SMM	Umożliwia włączanie i wyłączenie zabezpieczeń SMM Security Mitigation. Domyślnie opcja ta jest włączona .
Wymazanie danych przy następnym uruchomieniu	
Rozpocznij wymazywanie danych	Umożliwia włączanie i wyłączenie usuwania danych przy następnym rozruchu. Domyślnie opcja ta jest włączona .
Absolute	
Absolute	Za pomocą tego pola można włączyć i czasowo lub trwale wyłączyć w systemie BIOS interfejs modułu opcjonalnej usługi Computrace firmy Absolute Software. Domyślnie opcja ta jest włączona .
Bezpieczeństwo uruchamiania ścieżki rozruchu UEFI	Ta opcja pozwala określić, czy system ma wyświetlać monit o wprowadzenie hasła administratora (jeśli je ustawiono) podczas uruchamiania ze ścieżki UEFI wybranej z menu rozruchowego F12. Domyślnie włączona jest opcja Zawsze, z wyjątkiem wewnętrznego dysku twardego .
Wykrywanie manipulacji urządzeniem oprogramowania wewnętrznego	
Wykrywanie manipulacji urządzeniem oprogramowania wewnętrznego	Umożliwia włączanie i wyłączenie funkcji „Wykrywanie manipulacji urządzeniem oprogramowania wewnętrznego”. Domyślnie włączona jest opcja Tryb dyskretny .
Czyszczenie wykrywania manipulacji urządzeniem oprogramowania wewnętrznego	Umożliwia włączanie i wyłączenie funkcji „Czyszczenie wykrywania manipulacji urządzeniem oprogramowania wewnętrznego”. Domyślnie opcja ta jest wyłączona .

Tabela 47. Opcje konfiguracji systemu — menu Hasła

Hasła	
Hasło administratora	Umożliwia ustawianie, zmienianie i usuwanie hasła administratora.
Hasło systemowe	Umożliwia ustawianie, zmienianie i usuwanie hasła systemowego.
M.2 PCIe SSD-0	Umożliwia ustawianie, zmienianie i usuwanie hasła do dysku M.2 PCIe SSD-0.
Konfiguracja hasła	
Wielkie litery	Kiedy ta opcja jest włączona, hasło musi zawierać co najmniej jedną wielką literę. Domyślnie opcja ta jest wyłączona.
Małe litery	Kiedy ta opcja jest włączona, hasło musi zawierać co najmniej jedną małą literę. Domyślnie opcja ta jest wyłączona.

Tabela 47. Opcje konfiguracji systemu — menu Hasła (cd.)

Hasła	
Cyfry	Kiedy ta opcja jest włączona, hasło musi zawierać co najmniej jedną cyfrę. Domyślnie opcja ta jest wyłączona.
Znak specjalny	Kiedy ta opcja jest włączona, hasło musi zawierać co najmniej jeden znak specjalny. Domyślnie opcja ta jest wyłączona.
Minimalna liczba znaków	Pozwala określić minimalną dozwoloną liczbę znaków w haśle.
Pominięcie hasła	Gdy ta opcja jest włączona, system zawsze monituje o podanie hasła systemowego i hasła wewnętrznego dysku twardego podczas uruchamiania ze stanu wyłączenia. Domyślne ustawienie: Wyłączone .
Zmiany hasła	
Zezwól na zmiany hasła przez użytkowników innych niż administrator	Umożliwia zezwalanie użytkownikom na zmianę hasła systemowego bez wprowadzania hasła administracyjnego lub uniemożliwia wykonywanie tej operacji. Domyślnie opcja ta jest włączona.
Blokada konfiguracji administratora	Umożliwia włączanie i wyłączanie funkcji „Blokada konfiguracji administratora”. Domyślnie opcja ta jest wyłączona .
Blokada hasła głównego	Umożliwia włączanie i wyłączanie funkcji „Blokada hasła głównego” Domyślnie opcja ta jest wyłączona .
Zezwalaj na resetowanie identyfikatora PSID przez użytkowników innych niż administrator	
Umożliwia zezwalanie na resetowanie identyfikatora PSID przez użytkowników innych niż administrator	Umożliwia lub uniemożliwia resetowanie identyfikatora zabezpieczeń fizycznych (PSID) dysków NVMe z poziomu narzędzia Dell Security Manager. Domyślnie opcja ta jest wyłączona .

Tabela 48. Opcje konfiguracji systemu — menu Aktualizacje i odzyskiwanie

Aktualizacje i odzyskiwanie	
Aktualizacje oprogramowania wewnętrznego przy użyciu pakietów UEFI Capsule	Umożliwia włączenie lub wyłączenie aktualizacji systemu BIOS za pośrednictwem pakietów aktualizacji UEFI Capsule. Domyślnie opcja ta jest włączona.
Odzyskiwanie systemu BIOS z dysku twardego	Umożliwia w pewnych sytuacjach przywrócenie uszkodzonego systemu BIOS z pliku przywracania zapisanego na głównym dysku twardym lub na zewnętrznej pamięci USB. Domyślnie opcja ta jest włączona.
Obniżenie wersji systemu BIOS	
Zezwól na wcześniejszą wersję BIOS	Umożliwia włączenie i wyłączanie możliwości instalowania wcześniejszej wersji oprogramowania wewnętrznego. Domyślnie opcja ta jest włączona.
SupportAssist OS Recovery	Umożliwia włączenie i wyłączanie kontrolowania rozruchu narzędzia SupportAssist OS Recovery w przypadku niektórych błędów systemu. Domyślnie opcja ta jest włączona.
BIOSConnect	Umożliwia włączenie i wyłączenie odzyskiwania systemu operacyjnego z chmury, jeśli rozruch głównego systemu operacyjnego nie powiodł się określoną liczbą razy (liczba ta jest skonfigurowana jako wartość progowa automatycznego odzyskiwania systemu

Tabela 48. Opcje konfiguracji systemu — menu Aktualizacje i odzyskiwanie (cd.)

Aktualizacje i odzyskiwanie	
	operacyjnego Dell), a usługa lokalna systemu operacyjnego nie uruchamia się lub nie jest zainstalowana. Domyślnie opcja ta jest włączona.
Próg automatycznego uruchomienia odzyskiwania systemu operacyjnego Dell	Umożliwia kontrolowanie automatycznego rozruchu konsoli SupportAssist System Resolution i narzędzia Dell OS Recovery. Domyślnie wartość progowa jest równa 2.

Tabela 49. Opcje konfiguracji systemu — menu Zarządzanie systemem

Zarządzanie systemem	
Kod Service Tag	Wyświetla kod Service Tag komputera.
Plakietka identyfikacyjna	Umożliwia utworzenie plakietki identyfikacyjnej.
Zachowanie po podłączeniu zasilacza	
Uaktywnianie po podłączeniu zasilacza	Umożliwia włączanie i wyłączanie funkcji uaktywniania komputera po podłączeniu zasilacza. Domyślnie opcja ta jest wyłączona.
Uaktywnianie z sieci LAN	
Uaktywnianie z sieci LAN	Umożliwia włączanie i wyłączanie funkcji włączania komputera po otrzymaniu odpowiedniego sygnału z sieci WLAN. Domyślnie wybrana jest opcja Wyłączone .
Automatycznie na czas	Umożliwia ustawianie automatycznego włączania komputera codziennie lub określonego dnia i o określonej godzinie. Ta opcja może zostać skonfigurowana tylko, jeśli opcja Automatycznie na czas jest ustawiona na wartość Codziennie, Dni tygodnia lub Wybrane dni. Domyślnie opcja ta jest wyłączona.
Obsługa technologii Intel AMT	Umożliwia włączanie i wyłączanie obsługi technologii Intel AMT.
Diagnostyka	
Żądania agenta systemu operacyjnego	Umożliwia włączanie i wyłączanie żądań agentów systemu operacyjnego dotyczących planowania zintegrowanej diagnostyki przy kolejnym uruchomieniu.
Automatyczne odzyskiwanie przy użyciu autotestu zasilania	Umożliwia włączanie i wyłączanie funkcji automatycznego odzyskiwania przy użyciu autotestu zasilania.

Tabela 50. Opcje konfiguracji systemu — menu Klawiatura

Klawiatura	
Opcje blokowania Fn	Domyślnie opcja blokowania Fn jest włączona.
Podświetlenie klawiatury	Umożliwia zmienianie ustawień podświetlenia klawiatury. Ustawienie domyślne: Przyciemnione .
Timeout podświetlenia klawiatury na zasilaniu sieciowym	Określa wartość limitu czasu dla podświetlenia klawiatury, gdy komputer jest podłączony do zasilania sieciowego. Domyślnie wybrana jest opcja 10 sekund .
Timeout podświetlenia klawiatury na baterii	Określa wartość limitu czasu dla podświetlenia klawiatury, gdy komputer jest zasilany z baterii. Domyślnie wybrana jest opcja 10 sekund .
Dostęp do klawisza skrótu konfiguracji urządzenia	Włącza lub wyłącza dostęp do ekranów konfiguracji urządzeń za pomocą skrótów klawiaturowych podczas uruchamiania komputera.

Tabela 50. Opcje konfiguracji systemu — menu Klawiatura (cd.)

Klawiatura	
Domyślnie opcja ta jest włączona .	

Tabela 51. Opcje konfiguracji systemu — menu Zachowanie przed uruchomieniem systemu

Zachowanie przed uruchomieniem systemu	
Ostrzeżenia dotyczące zasilacza	
Włącz ostrzeżenia zasilacza	Umożliwia włączanie i wyłączenie komunikatów ostrzegawczych wyświetlanych podczas rozruchu w razie wykrycia zasilacza o zbyt małej mocy. Domyślnie opcja ta jest włączona.
Ostrzeżenia i błędy	
	Umożliwia włączanie i wyłączenie czynności, która ma zostać wykonana po wystąpieniu ostrzeżenia lub błędu. Domyślnie opcja Monituj przy ostrzeżeniach i błędach jest włączona.
Szybkie uruchamianie	
	Włączenie umożliwia ustawienie szybkości procesu rozruchu. Domyślnie włączona jest opcja Dokładne .
Wydłuż czas testu POST systemu BIOS	
	Umożliwia ustawienie czasu testu POST systemu BIOS. Domyślnie włączona jest opcja 0 sekund .
Przekazywanie adresu MAC	
	Umożliwia zastąpienie adresu MAC zewnętrznego interfejsu sieciowego wybranym adresem MAC z puli systemowej. Domyślnie opcja Przekazywanie adresu MAC jest włączona.
Komputer działa	
	Umożliwia włączanie i wyłączenie wczesnego podświetlenia klawiatury. Domyślnie opcja ta jest włączona .

Tabela 52. Opcje konfiguracji systemu — menu Obsługa wirtualizacji

Obsługa wirtualizacji	
Technologia Intel Virtualization	
Włącz technologię wirtualizacji Intel (VT)	Umożliwia określenie, czy monitor maszyny wirtualnej (VMM) może wykorzystywać dodatkowe funkcje sprzętowe udostępniane przez technologię wirtualizacji firmy Intel. Domyślnie opcja ta jest włączona.
Technologia wirtualizacji bezpośredniego wejścia/wyjścia	
	Określa, czy monitor maszyny wirtualnej (VMM) może wykorzystywać dodatkowe funkcje sprzętowe udostępniane przez technologię Intel Virtualization Technology for Direct I/O. Domyślnie opcja ta jest włączona.
Intel Trusted Execution Technology (TXT)	
Włącz technologię Intel Trusted Execution Technology (TXT)	Umożliwia określenie, czy monitor maszyny wirtualnej (MVMM) może wykorzystywać dodatkowe funkcje sprzętowe udostępniane przez technologię Intel Trusted Execution Technology. Domyślnie opcja ta jest wyłączona.
Ochrona DMA	
Włącz ochronę DMA przed rozruchem	Umożliwia włączanie i wyłączenie funkcji ochrony DMA przed rozruchem. Domyślnie opcja ta jest włączona .
Włącz ochronę DMA jądra systemu operacyjnego	Umożliwia włączanie i wyłączenie ochrony DMA jądra systemu operacyjnego.

Tabela 52. Opcje konfiguracji systemu — menu Obsługa wirtualizacji (cd.)

Obsługa wirtualizacji	
Domyślnie opcja ta jest włączona .	

Tabela 53. Opcje konfiguracji systemu — menu Wydajność

Wydajność	
Obsługa wielu rdzeni	
Wszystkie rdzenie	Zmienia liczbę rdzeni procesora dostępnych w systemie operacyjnym. Domyślnie włączona jest opcja Wszystkie rdzenie .
Wiele rdzeni Atom	
Wiele rdzeni Atom	Umożliwia zmienianie liczby rdzeni Atom procesora dostępnych w systemie operacyjnym. Domyślnie włączona jest opcja Wszystkie rdzenie .
Intel SpeedStep	
Włącz technologię Intel SpeedStep	Umożliwia dynamiczne dostosowywanie napięcia procesora i częstotliwości rdzeni, co zmniejsza średnie zużycie energii i wydzielanie ciepła. Domyślnie opcja ta jest włączona.
Kontrola stanu procesora	
Włącz kontrolę stanu procesora	Umożliwia włączanie i wyłączenie dodatkowych trybów uśpienia procesora. Domyślnie opcja ta jest włączona .
Technologia Intel Turbo Boost	
Włącz technologię Intel Turbo Boost	Umożliwia włączanie i wyłączenie trybu Intel TurboBoost procesora. Domyślnie opcja ta jest włączona.
Technologia Intel Hyper-Threading	
Włącz technologię Intel Hyper-Threading	Umożliwia włączanie i wyłączenie obsługi wielowątkowości procesora. Domyślnie opcja ta jest włączona.
Dopasowywanie dynamiczne: uczenie maszynowe	
Włączanie dopasowywania dynamicznego: uczenia maszynowego	Umożliwia włączanie i wyłączenie funkcji systemu operacyjnego, które zwiększają możliwości dynamicznego dostrajania wydajności na podstawie wykrytych obciążeń roboczych. Domyślnie opcja ta jest wyłączona.

Tabela 54. Opcje konfiguracji systemu — menu Systemowe rejestry zdarzeń

Systemowe rejestry zdarzeń	
Rejestr zdarzeń BIOS	
Wyczyść rejestr zdarzeń systemu BIOS	Wyświetlane są zdarzenia systemu BIOS. Domyślnie włączona jest opcja Zachowaj rejestr .
Rejestr zdarzeń dotyczących temperatury	
Wyczyść rejestr zdarzeń dotyczących temperatury	Wyświetlane są zdarzenia dotyczące temperatury. Domyślnie włączona jest opcja Zachowaj rejestr .
Rejestr zdarzeń dotyczących zasilania	

Tabela 54. Opcje konfiguracji systemu — menu Systemowe rejestry zdarzeń (cd.)

Systemowe rejestry zdarzeń	
Wyczyść rejestr zdarzeń dotyczących zasilania	Wyświetla zdarzenia dotyczące zasilania. Domyślnie włączona jest opcja Zachowaj rejestr .

Aktualizowanie systemu BIOS

Aktualizowanie systemu BIOS w systemie Windows

Informacje na temat zadania

OSTRZEŻENIE: Jeśli funkcja BitLocker nie zostanie zawieszona przed aktualizacją systemu BIOS, klucz funkcji BitLocker nie zostanie rozpoznany przy następnym ponownym uruchomieniu systemu. Pojawi się monit o wprowadzenie klucza odzyskiwania w celu kontynuacji, a system będzie wymagał go przy każdym uruchomieniu. Nieznajomość klucza odzyskiwania grozi utratą danych lub niepotrzebną ponowną instalacją systemu operacyjnego. Więcej informacji na ten temat można znaleźć w zasobach bazy wiedzy pod adresem www.dell.com/support.

Kroki

1. Przejdź do strony internetowej www.dell.com/support.
2. Kliknij opcję **Pomoc techniczna dotycząca produktu**. W polu wyszukiwania pomocy technicznej wprowadź kod Service Tag komputera, a następnie kliknij przycisk **Szukaj**.
UWAGA: Jeśli nie znasz kodu Service Tag, skorzystaj z funkcji SupportAssist, aby automatycznie zidentyfikować komputer. Możesz również użyć identyfikatora produktu lub ręcznie znaleźć model komputera.
3. Kliknij pozycję **Sterowniki i pliki do pobrania**. Rozwiń pozycję **Znajdź sterowniki**.
4. Wybierz system operacyjny zainstalowany na komputerze.
5. Z menu rozwijanego **Kategoria** wybierz pozycję **BIOS**.
6. Wybierz najnowszą wersję systemu BIOS i kliknij przycisk **Pobierz**, aby pobrać plik z systemem BIOS na komputer.
7. Po zakończeniu pobierania przejdź do folderu, w którym został zapisany plik aktualizacji systemu BIOS.
8. Kliknij dwukrotnie ikonę pliku aktualizacji systemu BIOS i postępuj zgodnie z instrukcjami wyświetlanymi na ekranie. Więcej informacji można znaleźć w zasobach bazy wiedzy pod adresem www.dell.com/support.

Aktualizowanie systemu BIOS w środowiskach Linux i Ubuntu

Aby zaktualizować system BIOS na komputerze, na którym jest zainstalowany system operacyjny Linux lub Ubuntu, należy zapoznać się z artykułem 000131486 z bazy wiedzy pod adresem www.Dell.com/support.

Aktualizowanie systemu BIOS przy użyciu napędu USB w systemie Windows

Informacje na temat zadania

OSTRZEŻENIE: Jeśli funkcja BitLocker nie zostanie zawieszona przed aktualizacją systemu BIOS, klucz funkcji BitLocker nie zostanie rozpoznany przy następnym ponownym uruchomieniu systemu. Pojawi się monit o wprowadzenie klucza odzyskiwania w celu kontynuacji, a system będzie wymagał go przy każdym uruchomieniu. Nieznajomość klucza odzyskiwania grozi utratą danych lub niepotrzebną ponowną instalacją systemu operacyjnego. Więcej informacji na ten temat można znaleźć w zasobach bazy wiedzy pod adresem www.dell.com/support.

Kroki

1. Wykonaj punkty od 1 do 6 procedury „Aktualizowanie systemu BIOS w systemie Windows”, aby pobrać najnowszy plik programu instalacyjnego systemu BIOS.
2. Utwórz startowy nośnik USB. Więcej informacji można znaleźć w zasobach bazy wiedzy pod adresem www.dell.com/support.
3. Skopiuj plik programu instalacyjnego systemu BIOS na startowy nośnik USB.
4. Podłącz startowy nośnik USB do komputera, na którym ma zostać wykonana aktualizacja systemu BIOS.
5. Uruchom ponownie komputer i naciśnij klawisz **F12**.
6. Uruchom system z nośnika USB, korzystając z **menu jednorazowego rozruchu**.
7. Wpisz nazwę pliku programu instalacyjnego systemu BIOS i naciśnij klawisz **Enter**.
Zostanie wyświetlone okno **narzędzia aktualizacyjnego systemu BIOS**.
8. Postępuj zgodnie z instrukcjami wyświetlanymi na ekranie, aby ukończyć aktualizację systemu BIOS.

Aktualizowanie systemu BIOS z menu jednorazowego rozruchu pod klawiszem F12

Zaktualizuj system BIOS komputera za pomocą funkcji BIOSConnect

Informacje na temat zadania

BIOSConnect

Funkcja BIOSConnect zapewnia sieć pomocy technicznej, która umożliwia systemowi BIOS przeprowadzanie aktualizacji oprogramowania wewnętrznego w trybie Firmware Over The Air (FOTA), a także odzyskiwanie systemu operacyjnego.

Więcej informacji na temat aktualizowania systemu BIOS w trybie FOTA można znaleźć na stronie <https://www.dell.com/support/home/product-support/product/bios-connect/docs>.

Hasło systemowe i hasło konfiguracji systemu

Tabela 55. Hasło systemowe i hasło konfiguracji systemu

Typ hasła	Opis
Hasło systemowe	Hasło, które należy wprowadzić, aby zalogować się do systemu.
Hasło konfiguracji systemu	Hasło, które należy wprowadzić, aby wyświetlić i modyfikować ustawienia systemu BIOS w komputerze.

W celu zabezpieczenia komputera można utworzyć hasło systemowe i hasło konfiguracji systemu.

 **OSTRZEŻENIE:** Hasła stanowią podstawowe zabezpieczenie danych w komputerze.

 **OSTRZEŻENIE:** Jeśli komputer jest niezablokowany i pozostawiony bez nadzoru, osoby postronne mogą uzyskać dostęp do przechowywanych w nim danych.

 **UWAGA:** Funkcja hasła systemowego i hasła dostępu do ustawień systemu jest wyłączona.

Przypisywanie hasła konfiguracji systemu

Wymagania

Przypisanie nowego **hasła systemowego** jest możliwe tylko wtedy, gdy hasło ma status **Nieustawione**.

Informacje na temat zadania

Aby uruchomić program konfiguracji systemu, naciśnij klawisz F12 niezwłocznie po włączeniu zasilania lub ponownym uruchomieniu komputera.

Kroki

1. Na ekranie **System BIOS** lub **Konfiguracja systemu** wybierz opcję **Zabezpieczenia** i naciśnij klawisz Enter. Zostanie wyświetlony ekran **Zabezpieczenia**.
2. Wybierz opcję **Hasło systemowe/administratora** i wprowadź hasło w polu **Wprowadź nowe hasło**.
Hasło systemowe musi spełniać następujące warunki:
 - Hasło może zawierać do 32 znaków.
 - Co najmniej jeden znak specjalny: ! " # \$ % & ' () * + , - . / : ; < = > ? @ [\] ^ _ ` { | }
 - Cyfry od 0 do 9.
 - Wielkie litery od A do Z.
 - Małe litery od a do z.
3. Wpisz wprowadzone wcześniej hasło systemowe w polu **Potwierdź nowe hasło** i kliknij **OK**.
4. Naciśnij klawisz Esc i zapisz zmiany zgodnie z komunikatem podręcznym.
5. Naciśnij klawisz Y, aby zapisać zmiany.
Nastąpi ponowne uruchomienie komputera.

Usuwanie lub zmienianie hasła systemowego i hasła konfiguracji systemu

Wymagania

Przed przystąpieniem do usuwania lub zmiany hasła systemowego i/lub hasła konfiguracji należy się upewnić, że opcja **Stan hasła** jest ustawiona jako Odblokowane w programie konfiguracji systemu. Jeśli opcja **Stan hasła** jest ustawiona na Zablokowane, nie można usunąć ani zmienić istniejącego hasła systemowego lub hasła konfiguracji.

Informacje na temat zadania

Aby uruchomić program konfiguracji systemu, naciśnij klawisz F12 niezwłocznie po włączeniu zasilania lub ponownym uruchomieniu komputera.

Kroki

1. Na ekranie **System BIOS** lub **Konfiguracja systemu** wybierz opcję **Zabezpieczenia systemu** i naciśnij klawisz Enter. Zostanie wyświetlony ekran **Zabezpieczenia systemu**.
2. Na ekranie **Zabezpieczenia systemu** upewnij się, że dla opcji **Stan hasła** jest wybrane ustawienie **Odblokowane**.
3. Wybierz opcję **Hasło systemowe**, zmień lub usuń istniejące hasło systemowe, a następnie naciśnij klawisz Enter lub Tab.
4. Wybierz opcję **Hasło konfiguracji systemu**, zmień lub usuń istniejące hasło konfiguracji systemu, a następnie naciśnij klawisz Enter lub Tab.
 **UWAGA:** W przypadku zmiany hasła systemowego i/lub hasła konfiguracji należy ponownie wprowadzić nowe hasło po wyświetleniu monitu. W przypadku usuwania hasła systemowego i/lub hasła konfiguracji należy potwierdzić usunięcie po wyświetleniu monitu.
5. Naciśnij klawisz Esc. Zostanie wyświetlony monit o zapisanie zmian.
6. Naciśnij klawisz Y, aby zapisać zmiany i zamknąć program konfiguracji systemu.
Nastąpi ponowne uruchomienie komputera.

Czyszczenie ustawień CMOS

Informacje na temat zadania

 **OSTRZEŻENIE:** Wyczyszczenie ustawień CMOS powoduje zresetowanie ustawień systemu BIOS na komputerze.

Kroki

1. Zdejmij **pokrywę dolną**.
2. Odłącz kabel baterii od płyty głównej.

3. Wymontuj baterię pastylkową.
4. Odczekaj minutę.
5. Zainstaluj baterię pastylkową.
6. Podłącz kabel baterii do płyty głównej.
7. Zainstaluj pokrywę dolną.

Czyszczenie hasła systemowego i hasła systemu BIOS (konfiguracji systemu)

Informacje na temat zadania

W celu wyczyszczenia hasła komputera lub systemu BIOS skontaktuj się z działem pomocy technicznej Dell: www.dell.com/contactdell.

UWAGA: Informacje na temat resetowania haseł systemu Windows lub aplikacji można znaleźć w dokumentacji dostarczonej z systemem Windows lub aplikacjami.

Anulowanie alertu naruszenia obudowy

Komputer jest wyposażony w czujnik otwarcia obudowy, który wykrywa zdjęcie pokrywki dolnej z komputera.

Alerty informujące o wszelkich naruszeniach obudowy można włączyć za pomocą pola **Naruszenie obudowy** w menu podrzędnym **Zabezpieczenia** w menu konfiguracji systemu BIOS.

Kiedy ta opcja jest włączona, pole **Blokada rozruchu do momentu anulowania** pozwala wybrać, czy zapobiegać normalnemu uruchomieniu systemu do czasu anulowania alertu o naruszeniu.

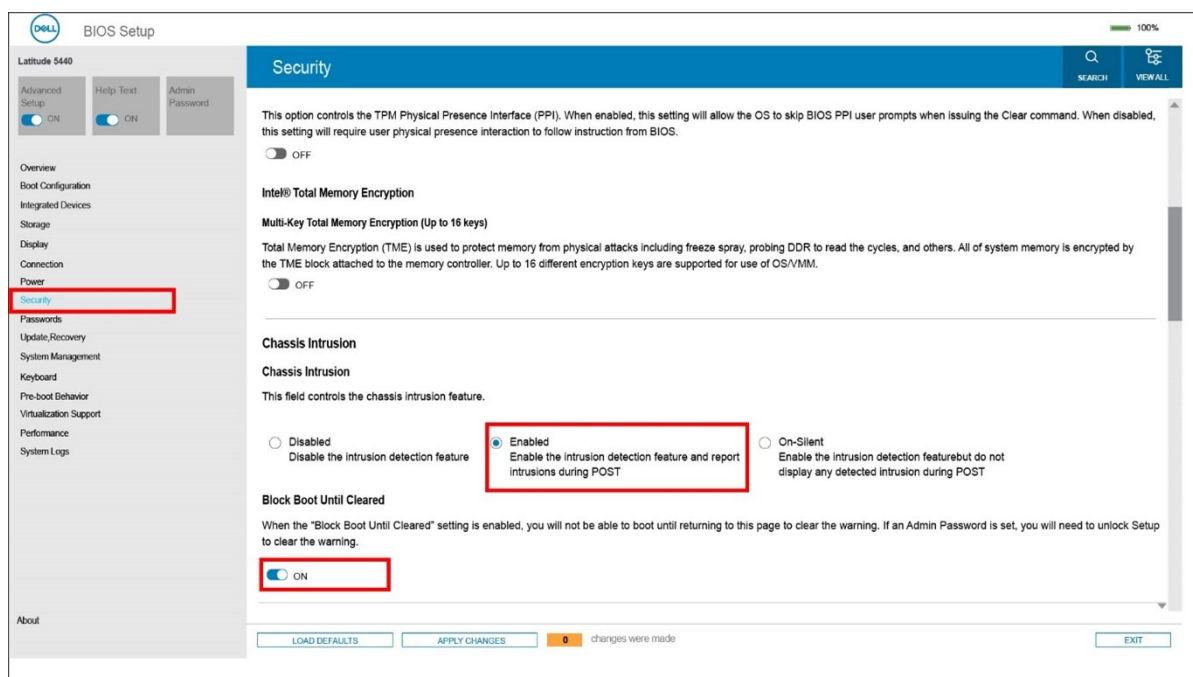

Rysunek 67. Karta Zabezpieczenia

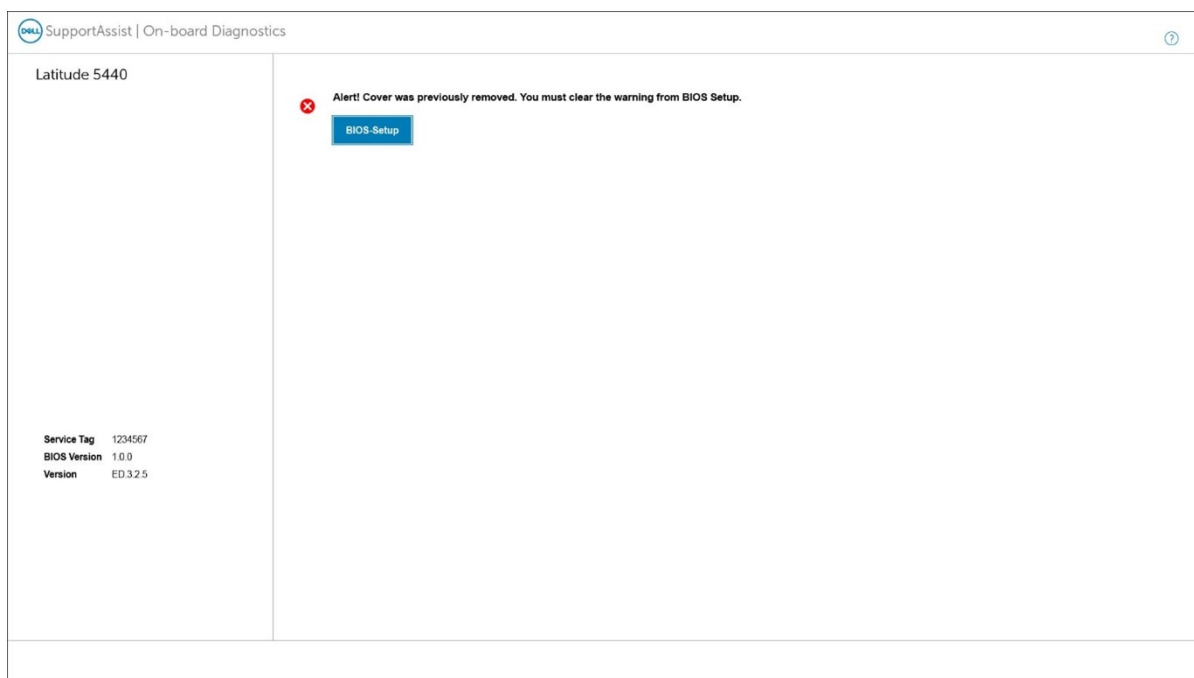

Rysunek 68. Komunikat alertu

Jeśli opcja **Blokada rozruchu do momentu anulowania** jest **wyłączona**, wybierz opcję **Kontynuuj**, aby przeprowadzić normalny rozruch, lub **Konfiguracja systemu BIOS**, aby anulować alert.

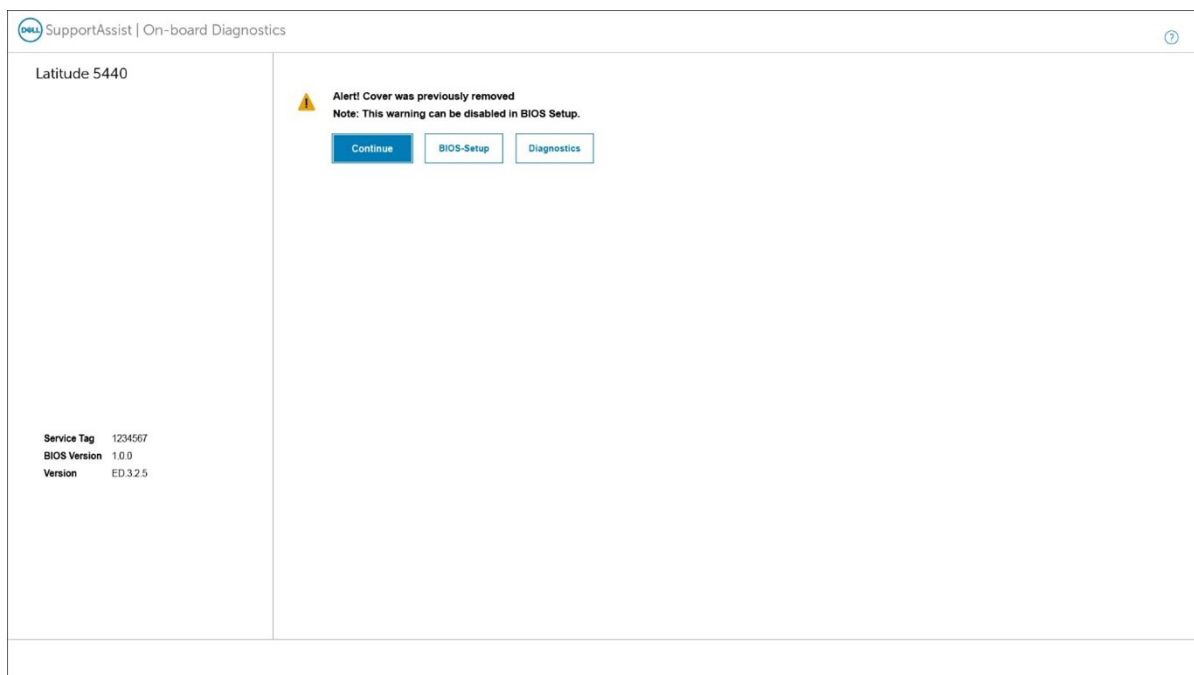

Rysunek 69. Komunikat alertu

UWAGA: W przypadku wybrania opcji **Kontynuuj** alert będzie wyświetlany przy każdym włączeniu komputera, aż do anulowania alertu.

Aby anulować alert, wybierz opcję **Wł.** w polu **Anuluj ostrzeżenie o naruszeniu** w menu podrzędnym **Zabezpieczenia** w menu konfiguracji systemu BIOS.

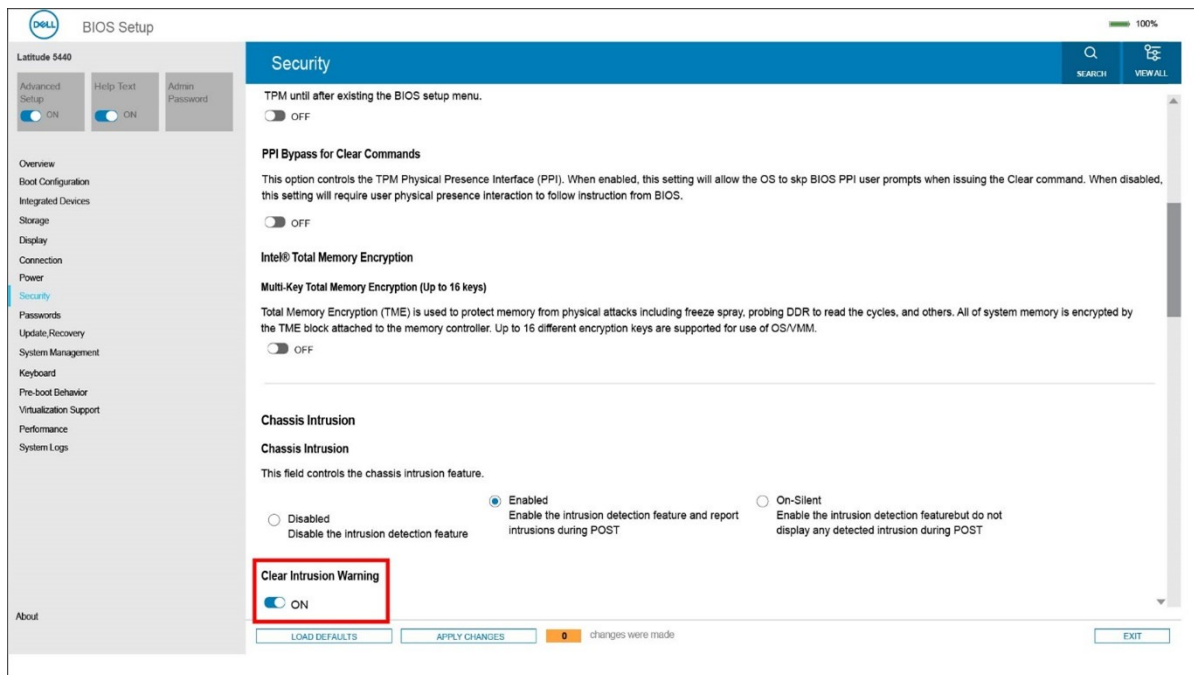

Rysunek 70. Karta Zabezpieczenia

Rozwiązywanie problemów

Postępowanie ze spęczniałymi bateriami litowo-jonowymi

Podobnie jak większość notebooków, notebooki firmy Dell są wyposażone w baterie litowo-jonowe. Jednym z rodzajów tych baterii są baterie litowo-jonowo-polimerowe. Od kilku lat zyskały one na popularności i są powszechnie używane w branży elektronicznej, ponieważ konsumentom podobają się smukłe urządzenia (zwłaszcza nowe, ultracienkie notebooki) o długim czasie eksploatacji baterii. Nieuchronną konsekwencją technologii litowo-jonowo-polimerowej jest możliwość spęcznienia ogniw baterii.

Spęczniałe ogniwa mogą mieć wpływ na wydajność notebooka. Aby uniknąć dalszych uszkodzeń obudowy urządzenia lub jego wewnętrznych podzespołów, należy zaprzestać korzystania z notebooka i rozładować go przez odłączenie zasilacza i poczekanie na wyczerpanie baterii.

Spęczniałych baterii nie należy używać, lecz jak najszybciej je wymienić i prawidłowo zutylizować. Zalecamy skontaktowanie się z zespołem wsparcia produktów firmy Dell w celu wymiany spęczniałej baterii w ramach obowiązującej gwarancji lub umowy serwisowej. Możliwa jest wymiana baterii przez autoryzowanego technika serwisowego firmy Dell.

Wskazówki dotyczące postępowania z bateriami litowo-jonowymi i ich wymiany są następujące:

- Podczas obsługi baterii litowo-jonowej zachowaj ostrożność.
- Należy rozładować baterię przed wyjęciem go z systemu. Aby rozładować baterię, odłącz zasilacz prądu zmiennego od komputera i korzystaj z systemu wyłącznie na zasilaniu z baterii. Gdy urządzenie nie będzie włączać się po naciśnięciu przycisku zasilania, bateria będzie całkowicie rozładowana.
- Nie wolno zgniatać, upuszczać lub uszkadzać baterii ani jej przebijać.
- Nie wolno wystawiać baterii na działanie wysokiej temperatury ani rozmontowywać jej ani jej ogniw.
- Nie należy naciskać powierzchni baterii.
- Nie wyginać baterii.
- Nie należy używać żadnych narzędzi do podważania lub naciskania baterii.
- Jeśli spęczniałej baterii nie można wyjąć z urządzenia, nie należy próbować na siłę jej uwolnić, ponieważ przebicie, wygięcie lub zmiżdżenie baterii może być niebezpieczne.
- Nie należy podejmować prób ponownego montażu uszkodzonej lub spęczniałej baterii w notebooku.
- Spęczniałe baterie objęte gwarancją należy zwrócić do firmy Dell w zatwierdzonym pojemniku przewoźnym (dostarczonym przez firmę Dell) w celu zachowania zgodności z przepisami transportowymi. Spęczniałe baterie nieobjęte gwarancją należy zutylizować w zatwierdzonym centrum recyklingu. Aby uzyskać pomoc i dalsze instrukcje, skontaktuj się z zespołem pomocy firmy Dell Support pod adresem <https://www.dell.com/support>.
- Uwaga: użycie baterii innej firmy niż Dell lub niezgodnej z urządzeniem może zwiększyć ryzyko pożaru lub wybuchu. Do wymiany należy używać wyłącznie zgodnej baterii zakupionej od firmy Dell, która jest przeznaczona do pracy z komputerem firmy Dell. W posiadanym komputerze nie wolno używać baterii pochodzących z innych komputerów. Zawsze należy kupować oryginalne baterie dostępne na stronie <https://www.dell.com> lub w inny sposób dostarczane przez firmę Dell.

Baterie litowo-jonowe mogą pęknąć z różnych przyczyn, takich jak czas użytkowania, liczba cykli ładowania lub narażenie na działanie wysokiej temperatury. Aby uzyskać więcej informacji na temat zwiększania wydajności i żywotności baterii notebooka oraz zminimalizowania ryzyka wystąpienia problemu, wyszukaj ciąg „bateria notebooka Dell” w bazie wiedzy dostępnej pod adresem www.dell.com/support.

Znajdowanie kodu Service Tag lub kodu obsługi ekspresowej komputera Dell

Komputer Dell jest oznaczony unikalnym kodem Service Tag lub kodem obsługi ekspresowej. Zasoby wsparcia dotyczące komputera Dell można znaleźć, wpisując kod Service Tag lub kod obsługi ekspresowej na stronie www.dell.com/support.

Więcej informacji na temat znajdowania kodu Service Tag zawiera artykuł [Znajdowanie kodu Service Tag komputera](#).

Dell SupportAssist — przedrozruchowy test diagnostyczny wydajności systemu

Informacje na temat zadania

Test diagnostyczny SupportAssist obejmuje całościowe sprawdzenie elementów sprzętowych. Przedrozruchowy test diagnostyczny wydajności systemu Dell SupportAssist jest wbudowany w systemie BIOS i uruchamiany wewnętrznie przez system BIOS. Wbudowana diagnostyka systemu zawiera szereg opcji dotyczących określonych urządzeń i grup urządzeń, które umożliwiają:

- Uruchamianie testów automatycznie lub w trybie interaktywnym
 - Powtarzanie testów
 - Wyświetlanie i zapisywanie wyników testów
 - Wykonywanie wyczerpujących testów z dodatkowymi opcjami oraz wyświetlanie dodatkowych informacji o wykrytych awariach urządzeń
 - Wyświetlanie komunikatów o stanie z informacjami o pomyślnym lub niepomyślnym zakończeniu testów
 - Wyświetlanie komunikatów o błędach z informacjami o problemach wykrytych podczas testowania sprzętu
- UWAGA:** Testy niektórych urządzeń wymagają interwencji użytkownika. Podczas wykonywania testów diagnostycznych nie należy odchodzić od terminala.

Aby uzyskać więcej informacji, zobacz <https://www.dell.com/support/kbdoc/000180971>.

Uruchamianie przedrozruchowego testu diagnostycznego wydajności systemu SupportAssist

Kroki

1. Włącz komputer.
2. Kiedy komputer zacznie się uruchamiać i zostanie wyświetlone logo Dell, naciśnij klawisz F12.
3. Na ekranie menu startowego wybierz opcję **Diagnostyka**.
4. Kliknij strzałkę w lewym dolnym rogu.
Zostanie wyświetlona strona główna diagnostyki.
5. Naciśnij strzałkę w prawym dolnym rogu, aby przejść na stronę zawierającą listę.
Zostaną wyświetlone wykryte elementy.
6. Jeśli chcesz wykonać test określonego urządzenia, naciśnij klawisz Esc, a następnie kliknij przycisk **Tak**, aby zatrzymać wykonywany test diagnostyczny.
7. Wybierz urządzenie w okienku po lewej stronie i kliknij przycisk **Uruchom testy**.
8. W przypadku wykrycia jakichkolwiek problemów zostaną wyświetlone kody błędów.
Zanotuj wyświetlone kody błędów oraz numery weryfikacyjne i skontaktuj się z firmą Dell.

Wbudowany autotest (BIST)

M-BIST

M-BIST to wbudowane narzędzie diagnostyczne, które poprawia dokładność diagnostyki wbudowanego kontrolera płyty głównej (EC).

UWAGA: Autotest M-BIST można ręcznie zainicjować przed testem POST.

Uruchamianie testu M-BIST

UWAGA: Aby zainicjować test M-BIST, komputer musi być wyłączony. Może być podłączony do zasilania sieciowego lub korzystać tylko z baterii.

1. Aby rozpocząć test M-BIST, naciśnij i przytrzymaj klawisz **M** na klawiaturze oraz **przycisk zasilania**.
2. Gdy klawisz **M** oraz **przycisk zasilania** są jednocześnie wciśnięte, wskaźnik LED baterii może być w jednym z dwóch stanów:

- a. Nie świeci: nie wykryto problemu z płytą główną.
 - b. Świeci na żółto: wykryto problem z płytą główną.
3. W razie awarii płyty głównej lampka stanu baterii będzie przez 30 sekund migać, wskazując błąd za pomocą jednego z poniższych kodów:

Tabela 56. Kody lampek diagnostycznych

Wzór migania		Możliwy problem
Światło bursztynowe	Biały	
2	1	Awaria procesora
2	8	Awaria szyny zasilającej wyświetlacza LCD
1	1	Awaria wykrywania modułu TPM
1	2	Nienaprawialny błąd SPI Flash

4. Jeśli test nie stwierdzi awarii płyty głównej, na wyświetlaczu zaczną się kolejno pojawiać kolory zgodnie z opisem w sekcji LCD-BIST. Potrwa to 30 sekund, a następnie komputer wyłączy się.

Test lampki LCD szyny zasilania (L-BIST)

Test L-BIST jest udoskonaleniem diagnostyki kodów błędów za pomocą pojedynczej diody LED i automatycznie uruchamia się podczas testu POST. Test L-BIST sprawdza szynę zasilania ekranu LCD. Jeśli zasilanie nie jest dostarczane do ekranu LCD (czyli nie działa obwód L-BIST), dioda LED stanu baterii emituje kod błędu [2, 8] lub [2, 7].

 **UWAGA:** Jeśli test L-BIST zakończy się niepowodzeniem, LCD-BIST nie może działać, ponieważ ekran LCD nie jest zasilany.

Wywoływanie testu L-BIST

1. Naciśnij przycisk zasilania, aby uruchomić system.
2. Jeśli system nie uruchamia się normalnie, spójrz na wskaźnik LED stanu baterii:
 - Jeśli lampka LED stanu baterii błyska kodem błędu [2, 7], kabel wyświetlacza może nie być prawidłowo podłączony.
 - Jeśli lampka stanu baterii błyska kodem błędu [2, 8], wystąpił błąd szyny zasilania LCD na płycie głównej, w związku z czym nie doprowadzono zasilania do LCD.
3. W przypadku, gdy jest wyświetlany kod błędu [2, 7], sprawdź, czy kabel wyświetlacza jest prawidłowo podłączony.
4. W przypadku wykazywania kodu błędu [2, 8] należy wymienić płytę główną.

Wbudowany autotest wyświetlacza LCD (BIST)

Notebooki firmy Dell mają wbudowane narzędzie diagnostyczne, które pomaga ustalić, czy odbiegające od normy działanie ekranu jest wynikiem problemu z ekranem LCD, czy też ustawień karty graficznej (GPU) i komputera.

W przypadku dostrzeżenia nieprawidłowości na ekranie (np. migotania, zniekształcenia obrazu, problemów z jasnością, niewyraźnego lub zamazanego obrazu, poziomych lub pionowych linii, zanikania kolorów) zawsze dobrym nawykiem jest odizolowanie problemów z ekranem LCD za pomocą testu BIST.

Wywoływanie testu BIST wyświetlacza LCD

1. Wyłącz zasilanie notebooka firmy Dell.
2. Odłącz wszystkie urządzenia peryferyjne podłączone do notebooka. Podłącz zasilacz sieciowy (ładownicę) do notebooka.
3. Upewnij się, że ekran jest czysty (brak cząsteczek kurzu na powierzchni ekranu).
4. Naciśnij i przytrzymaj klawisz **D** i **włącz notebooka** w celu wejścia do wbudowanego autotestu wyświetlacza LCD (BIST). Przytrzymaj wcisnięty klawisz D, aż do uruchomienia systemu.
5. Ekran będzie wyświetlał jednokolorowy obraz, zmieniając kolory kolejno na biały, czarny, czerwony, zielony i niebieski (dwukrotnie).
6. Następnie zostaną wyświetlone kolory biały, czarny i czerwony.
7. Uważnie sprawdź, czy na ekranie nie ma nieprawidłowości (linii, rozmytych kolorów lub zniekształceń).
8. Po wyświetleniu ostatniego jednokolorowego ekranu (czerwonego) komputer wyłączy się.

UWAGA: Narzędzie diagnostyki przedrozruchowej Dell SupportAssist po uruchomieniu rozpoczyna test BIST wyświetlacza, oczekując działania użytkownika w celu potwierdzenia prawidłowego funkcjonowania ekranu LCD.

Systemowe lampki diagnostyczne

Lampka zasilania i stanu baterii

Lampka stanu zasilania i baterii wskazuje stan zasilania i baterii komputera. Możliwe stany zasilania są następujące:

Ciągłe białe światło — zasilacz jest podłączony, a poziom naładowania baterii wynosi powyżej 5%.

Bursztynowe światło — komputer jest zasilany z baterii, której poziom naładowania wynosi poniżej 5%.

Wyłączone

- Komputer jest podłączony do zasilacza, a bateria jest w pełni naładowana.
- Komputer jest zasilany z baterii, a jej stan naładowania przekracza 5%.
- Komputer jest w stanie uśpienia, hibernacji lub jest wyłączony.

Lampka stanu zasilania i baterii może również migać na bursztynowo lub biało zgodnie z ustalonymi kodami sygnalizującymi różne awarie.

Na przykład kontrolka stanu zasilania i stanu baterii miga dwa razy światłem bursztynowym, a potem następuje pauza, a następnie światłem białym trzy razy, a potem następuje pauza. Sekwencja 2, 3 jest wykonywana do chwili wyłączenia komputera. Oznacza ona brak pamięci lub pamięci RAM.

Poniższa tabela przedstawia różne sekwencje lampek stanu zasilania i baterii oraz powiązane problemy.

UWAGA: Poniższe kody diagnostyczne i zalecane rozwiązania są przeznaczone dla techników serwisowych firmy Dell w celu rozwiązywania problemów. Użytkownik powinien wykonać tylko czynności rozwiązywania problemów i naprawy, które zespół pomocy technicznej firmy Dell autoryzował, lub, o które poprosił. Uszkodzenia wynikające z napraw serwisowych nieautoryzowanych przez firmę Dell nie są objęte gwarancją.

Tabela 57. Kody lampek diagnostycznych

Schemat migania lampek diagnostycznych (kolor bursztynowy, biały)	Opis problemu
1, 1	Awaria wykrywania modułu TPM
1, 2	Nienaprawialny błąd SPI Flash
1, 3	Zwarcie w kablu zawiasu OCP1
1, 4	Zwarcie w kablu zawiasu OCP2
1, 5	EC nie może zaprogramować bezpiecznika i-Fuse
1, 6	Ogólny kod wyświetlany w razie nieprzetworzonego błędu kodu EC
1, 7	Pamięć flash bez funkcji RPMC w systemie z włączoną funkcją Boot Guard
2, 1	Błąd procesora
2, 2	Płyta główna: awaria systemu BIOS lub pamięci ROM (Read Only Memory).
2, 3	Nie wykryto pamięci lub pamięci RAM (Random Access Memory)
2, 4	Awaria pamięci lub pamięci RAM (Random-Access Memory)
2, 5	Zainstalowano nieprawidłowy moduł pamięci.
2, 6	Błąd płyty głównej lub chipsetu
2, 7	Awaria wyświetlacza — komunikat systemu SBIOS
3, 1	Awaria baterii pastylkowej
3, 2	Awaria PCI, karty graficznej lub chipa grafiki

Tabela 57. Kody lampek diagnostycznych (cd.)

Schemat migania lampek diagnostycznych (kolor bursztynowy, biały)	Opis problemu
3, 3	Nie odnaleziono obrazu przywracania
3, 4	Obraz przywracania systemu jest nieprawidłowy
3, 5	Awaria szyny zasilającej
3, 6	Niekompletna aktualizacja systemu BIOS
3, 7	Błąd programu Management Engine (ME)

Przywracanie systemu operacyjnego

Jeśli komputer nie jest w stanie uruchomić systemu operacyjnego nawet po kilku próbach, automatycznie uruchamia się narzędzie Dell SupportAssist OS Recovery.

Dell SupportAssist OS Recovery to autonomiczne narzędzie instalowane fabrycznie na wszystkich komputerach firmy Dell z systemem operacyjnym Windows. Składa się ono z narzędzi ułatwiających diagnozowanie i rozwiązywanie problemów, które mogą wystąpić przed uruchomieniem systemu operacyjnego komputera. Umożliwia zdiagnozowanie problemów ze sprzętem, naprawę komputera, wykonanie kopii zapasowej plików lub przywrócenie komputera do stanu fabrycznego.

Narzędzie można również pobrać z witryny pomocy technicznej Dell Support, aby rozwiązywać problemy z komputerem, gdy nie można uruchomić podstawowego systemu operacyjnego z powodu awarii oprogramowania lub sprzętu.

Więcej informacji na temat narzędzia Dell SupportAssist OS Recovery zawiera *podręcznik użytkownika narzędzia Dell SupportAssist OS Recovery* pod adresem www.dell.com/serviceabilitytools. Kliknij przycisk **SupportAssist**, a następnie kliknij polecenie **SupportAssist OS Recovery**.

Resetowanie zegara czasu rzeczywistego (RTC)

Funkcja resetowania zegara czasu rzeczywistego (RTC) umożliwia użytkownikowi lub pracownikowi serwisu przywrócenie działania nowszych modeli systemów Dell w przypadku problemów z testem POST, brakiem rozruchu lub brakiem zasilania. Starszy sposób resetowania zegara (przy użyciu zworki) nie jest dostępny w tych modelach.

Aby zresetować zegar systemowy, wyłącz komputer i podłącz go do zasilania sieciowego. Naciśnij i przytrzymaj przycisk zasilania przez trzydzieści (30) sekund. Zegar RTC zostanie zresetowany po zwolnieniu przycisku zasilania.

Opcje nośników kopii zapasowych oraz odzyskiwania danych

Zalecane jest utworzenie dysku odzyskiwania, aby rozwiązywać problemy, które mogą wystąpić w systemie Windows. Firma Dell oferuje różne opcje odzyskiwania systemu operacyjnego Windows na komputerze marki Dell. Więcej informacji można znaleźć w sekcji [Opcje nośników kopii zapasowych oraz odzyskiwania danych](#).

Cykl zasilania Wi-Fi

Informacje na temat zadania

Jeśli komputer nie ma dostępu do Internetu z powodu problemów z łącznością Wi-Fi, spróbuj wyłączyć i włączyć kartę Wi-Fi. W tej procedurze opisano sposób wyłączenia i włączenia karty Wi-Fi:

 **UWAGA:** Niektórzy dostawcy usług internetowych (ISP) zapewniają urządzenie łączące funkcje routera i modemu.

Kroki

1. Wyłącz komputer.

2. Wyłącz modem.
3. Wyłącz router bezprzewodowy.
4. Poczekać 30 sekund.
5. Włącz router bezprzewodowy.
6. Włącz modem.
7. Włącz komputer.

Rozładowywanie ładunków elektrostatycznych (twardy reset)

Informacje na temat zadania

Ładunki elektrostatyczne pozostają w komputerze nawet po jego wyłączeniu i wyjęciu baterii.

W celu zapewnienia bezpieczeństwa i ochrony delikatnych podzespołów elektronicznych w komputerze należy rozładować ładunki elektrostatyczne przed przystąpieniem do wymontowywania lub instalowania elementów w komputerze.

Rozładowanie ładunków elektrostatycznych, nazywane również wykonywaniem „twardego resetu”, jest również często stosowane podczas rozwiązywania problemów, jeśli komputer nie włącza się lub nie uruchamia systemu operacyjnego.

Aby rozładować ładunki elektrostatyczne (przeprowadzić twarde reset), wykonaj następujące czynności:

Kroki

1. Wyłącz komputer.
2. Odłącz zasilacz od komputera.
3. Zdejmij pokrywę dolną.
4. Wyjmij baterię.
5. Naciśnij przycisk zasilania i przytrzymaj go przez 20 sekund, aby usunąć pozostałe ładunki elektrostatyczne.
6. Zainstaluj baterię.
7. Zainstaluj pokrywę dolną.
8. Następnie podłącz zasilacz do komputera.
9. Włącz komputer.



UWAGA: Więcej informacji na temat przeprowadzania twardego resetu można znaleźć w bazie wiedzy pod adresem www.dell.com/support.

Uzyskiwanie pomocy i kontakt z firmą Dell

Narzędzia pomocy technicznej do samodzielnego wykorzystania

Aby uzyskać informacje i pomoc dotyczącą korzystania z produktów i usług firmy Dell, można skorzystać z następujących zasobów internetowych:

Tabela 58. Narzędzia pomocy technicznej do samodzielnego wykorzystania

Narzędzia pomocy technicznej do samodzielnego wykorzystania	Lokalizacja zasobów
Informacje o produktach i usługach firmy Dell	www.dell.com
Porady	
Kontakt z pomocą techniczną	W usłudze wyszukiwania systemu Windows wpisz Contact Support , a następnie naciśnij klawisz Enter .
Pomoc online dla systemu operacyjnego	www.dell.com/support/windows www.dell.com/support/linux
Dostęp do najważniejszych rozwiązań, diagnostyki, sterowników i plików do pobrania, a także filmów, podręczników i dokumentów z informacjami dotyczącymi danego komputera.	Komputer Dell jest oznaczony unikalnym kodem Service Tag lub kodem obsługi ekspresowej. Zasoby wsparcia dotyczące komputera Dell można znaleźć, wpisując kod Service Tag lub kod obsługi ekspresowej na stronie www.dell.com/support . Więcej informacji na temat znajdowania kodu Service Tag zawiera artykuł Znajdowanie kodu Service Tag komputera .
Artykuły z bazy wiedzy Dell dotyczące różnych kwestii związanych z komputerem	<ol style="list-style-type: none"> 1. Przejdź do strony internetowej www.dell.com/support. 2. Na pasku menu w górnej części strony pomocy technicznej wybierz opcję Pomoc techniczna > Baza wiedzy. 3. W polu wyszukiwania na stronie bazy wiedzy wpisz słowo kluczowe, temat lub numer modelu, a następnie kliknij lub stuknij ikonę wyszukiwania, aby wyświetlić powiązane artykuły.

Kontakt z firmą Dell

Aby skontaktować się z działem sprzedaży, pomocy technicznej lub obsługi klienta firmy Dell, zobacz www.dell.com/contactdell.

 **UWAGA:** Dostępność usług różni się w zależności od produktu i kraju, a niektóre z nich mogą być niedostępne w Twoim kraju bądź regionie.

 **UWAGA:** Jeśli nie masz aktywnego połączenia z Internetem, informacje kontaktowe możesz znaleźć na fakturze, w dokumencie dostawy, na rachunku lub w katalogu produktów firmy Dell.