

Słowo "dreame" jest skrótem od Dreame Technology Co., Ltd. i jej spółek zależnych w Chinach. Jest to transliteracja chińskiej nazwy firmy "追觅", która oznacza dążenie do doskonałości w każdym przedsięwzięciu i odzwierciedla wizję firmy polegającą na ciągłym dążeniu, eksploracji i poszukiwaniu technologii.



Aby uzyskać dodatkowe wsparcie, skontaktuj się z nami za pośrednictwem <https://global.dreame.tech.com>

Wyprodukowano przez: Dreame Trading (Tianjin) Co, Ltd.

Wyprodukowano w Chinach



RLS425A-EU-S00

12/2023

MOVA S10

Robot sprzątający

MOVA S10

Instrukcja obsługi

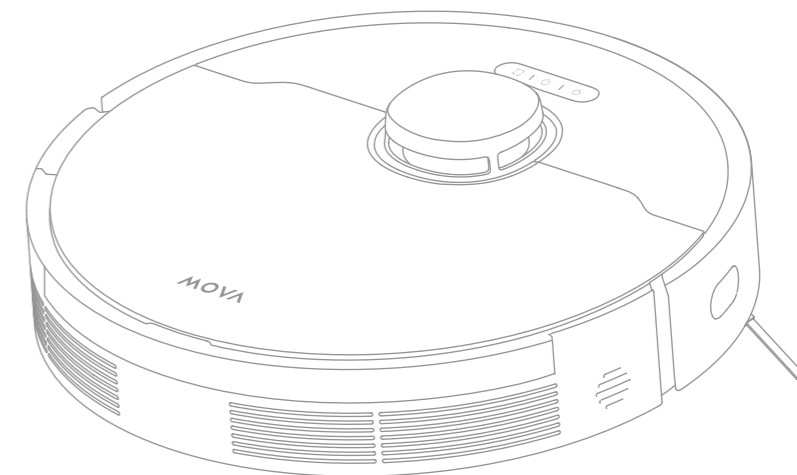

Ilustracje w niniejszej instrukcji mają charakter poglądowy. Należy zapoznać się z rzeczywistym produktem.

MOVA

Zalecenia dotyczące bezpieczeństwa

Aby uniknąć porażenia prądem, pożaru lub obrażeń ciała spowodowanych niewłaściwym użytkowaniem urządzenia, należy uważnie przeczytać instrukcję obsługi przed użyciem urządzenia i zachować ją na przyszłość.

Ograniczenia w użytkowaniu

- Z produktu nie powinny korzystać dzieci poniżej 8 roku życia ani osoby z nie dostatkami fizycznymi, sensorycznymi, intelektualnymi lub ograniczonym doświadczeniem czy niewystarczającą wiedzą bez nadzoru rodzica lub opiekuna, aby zapewnić bezpieczną obsługę i uniknąć wszelkich zagrożeń. Dzieci i nie powinny przeprowadzać czyszczenia i konserwacji bez nadzoru.
- Dzieci nie mogą bawić się tym produktem. Należy upewnić się, że dzieci i zwierzęta domowe przebywają w bezpiecznej odległości od odkurzacza z mopem podczas jego pracy.
- Ten produkt jest przeznaczony wyłącznie do czyszczenia podłóg w środowisku domowym. Nie należy używać go na zewnątrz, na powierzchniach innych niż podłogi oraz w pomieszczeniach komercyjnych lub przemysłowych.
- Jeśli przewód zasilający zostanie uszkodzony lub zepsuty, należy natychmiast zaprzestać jego używania i skontaktować się z działem obsługi posprzedażnej.
- Robota nie należy używać na obszarze zawieszonym nad ziemią bez uprzedniego zastosowania bariery ochronnej.
- Nie należy umieszczać robota do góry nogami. Nie należy używać pokrywy czunika laserowego LDS, pokrywy robota ani zderzaka, jako uchwytu.
- Odkurzacza należy używać w temperaturze otoczenia powyżej 0°C i poniżej 40°C. Należy upewnić się, że na podłodze nie ma płynów ani lepkich substancji.

PL Zalecenia dotyczące bezpieczeństwa

Ograniczenia w użytkowaniu

- Przed użyciem robota należy podnieść z podłogi wszelkie przewody, aby zapobiec ich przemieszczaniu podczas czyszczenia.
- Należy usunąć z podłogi wszelkie delikatne lub małe przedmioty, aby zapobiec ich uszkodzeniu w przypadku zderzenia.
- Aby uniknąć uszkodzeń lub szkód spowodowanych ciągnięciem, przed rozpoczęciem pracy urządzenia należy usunąć z podłogi wszelkie luźne przedmioty oraz usunąć kable lub przewody zasilające znajdujące się na ścieżce czyszczenia.
- Należy trzymać włosy, palce i inne części ciała z dala od otworu ssącego robotów.
- Trzymać przyrząd do czyszczenia szczotki poza zasięgiem dzieci.
- Nie wolno umieszczać dzieci, zwierząt domowych ani żadnych przedmiotów na robocie, niezależnie od tego, czy jest on nieruchomy, czy się porusza.
- Nie używać robota do czyszczenia jakichkolwiek palnych substancji. Nie należy używać robota do czyszczenia łatwopalnych lub wybuchowych cieczy, gazów korozyjnych, nierozcieńczonych kwasów lub rozpuszczalników.
- Nie odkurzaj twardych ani ostrych przedmiotów. Nie należy używać urządzenia do czyszczenia przedmiotów takich jak kamienie, duże kawałki papieru lub innych przedmiotów, które mogą zatkać urządzenie.
- Przed czyszczeniem lub konserwacją należy upewnić się, że robot jest wyłączony, a stacja ładująca jest odłączona od zasilania.
- Nie należy używać mokrej szmatki do wycierania ani żadnego płynu do opłukiwania robota i stacji ładującej. Części nadające się do mycia muszą być całkowicie wysuszone przed ich zamontowaniem i użyciem.

PL Zalecenia dotyczące bezpieczeństwa

Ograniczenia w użytkowaniu

- Na czas transportu należy upewnić się, że robot jest wyłączony oraz, w miarę możliwości, znajduje się w oryginalnym opakowaniu.
- Produktu należy używać zgodnie z instrukcjami zawartymi w instrukcji obsługi. Użytkownicy ponoszą odpowiedzialność za wszelkie straty lub szkody wynikające z niewłaściwego użytkowania tego produktu.

Akumulator i ładowanie

- Nie używać zamienników akumulatora, ładowarki ani stacji ładującej. Do stosowania wyłącznie z zasilaczem RCS0.
- Nie należy podejmować samodzielnych prób rozbierania, naprawy lub modyfikowania akumulatora lub stacji ładującej.
- Nie stawiać stacji ładującej w pobliżu źródła ciepła.
- Nie używać mokrej szmatki ani mokrych rąk do wycierania lub czyszczenia styków ładowania stacji ładującej.
- Utylizować stare akumulatory we właściwy sposób. Zbędne akumulatory należy przykazywać do odpowiednich zakładów zajmujących się recyklingiem.
- Jeżeli robot nie będzie używany przez dłuższy czas, należy naładować go do pełna, a następnie wyłączyć i przechowywać w chłodnym i suchym miejscu. Ładować robota co najmniej raz na 3 miesiące, aby uniknąć nadmiernego rozładowania akumulatora.
- Wewnątrz tego produktu znajdują się akumulatory, które mogą być wymieniane wyłącznie przez wykwalifikowanych techników lub serwis posprzedażny.

Informacja o bezpieczeństwie laserowym

- Czujnik laserowy w tym produkcie spełnia normę IEC 60825-1:2014/EN 60825-1:2014/A11:2021 dla produktów laserowych Klasy 1. Unikać bezpośredniego kontaktu z oczami podczas użytkowania.

PRODUKT LASEROWY KLASY 1
KONSUMENCKI PRODUKT LASEROWY
EN 50689:2021



Tylko do użytku w pomieszczeniach



Przeczytaj podręcznik użytkownika

Przeгляд urządzenia

Zawartość opakowania

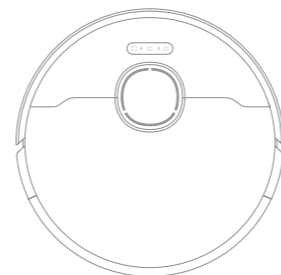

Robot

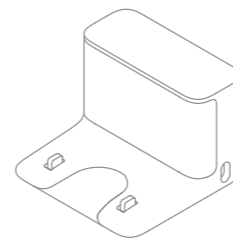

Stacja ładowania

Inne akcesoria



Szczotka boczna

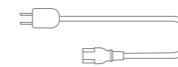

Kabel zasilania



Podręcznik użytkownika



Podkładka mopa
(wstępnie zainstalowana)

Robot

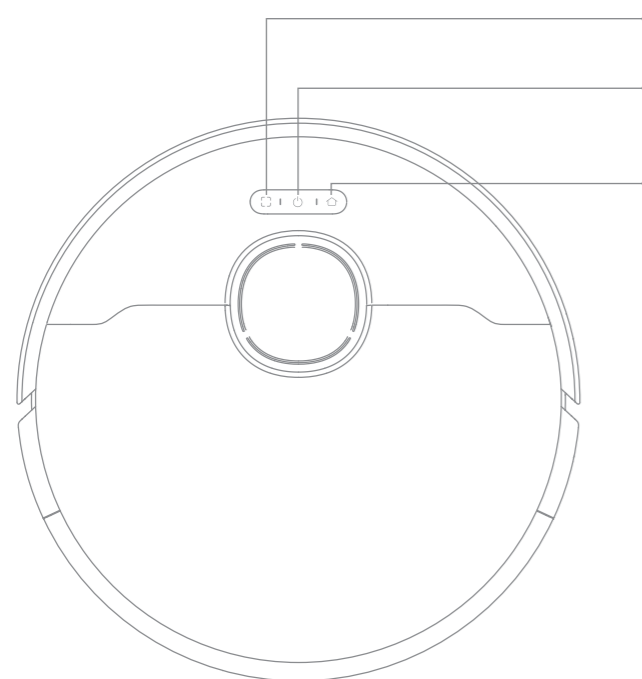

- **Przycisk czyszczenia punktowego**
 - Wciśnij, aby rozpocząć czyszczenie punktowe
- **Przycisk Zasilanie / Czyszczenie**
 - Wciśnij i przytrzymaj przez 3 sekundy, aby włączyć lub wyłączyć
 - Wciśnij, aby rozpocząć czyszczenie po włączeniu robota
- **Przycisk dokowania**
 - Wciśnij, aby odesłać robot do stacji ładowania
 - Wciśnij i przytrzymaj przez 3 sekundy, aby dezaktywować Blokadę rodzicielską

Wskaźnik stanu

- Ciągły biały: Czyszczenie lub sprząkanie zakończone
- Migający pomarańczowy: Błąd

Wskazówka:

- Wciśnij dowolny przycisk w robocie, aby pauzować, gdy ten sprząta, lub powraca do ładowania.
- Blokada rodzicielska może być aktywowana/dezaktywowana poprzez aplikację Dreamehome.

Robot i czujniki

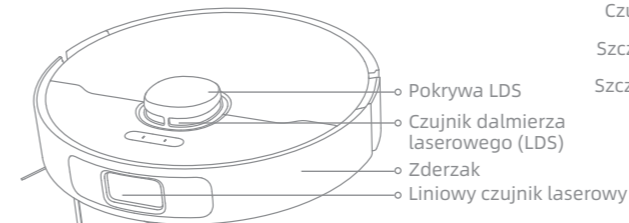

- Pokrywa LDS
- Czujnik dalmierza laserowego (LDS)
- Zderzak
- Liniowy czujnik laserowy

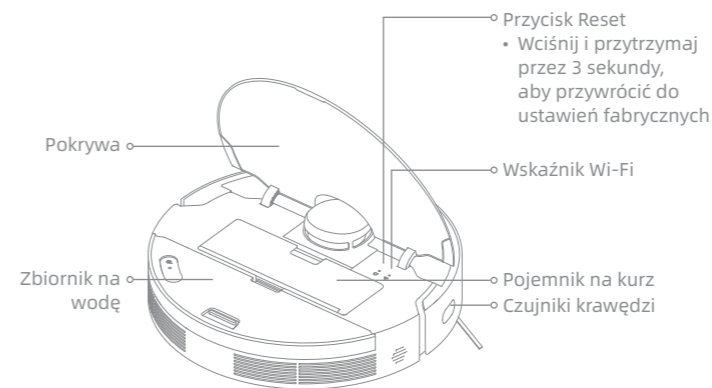

- Pokrywa
- Zbiornik na wodę
- Przycisk Reset
 - Wciśnij i przytrzymaj przez 3 sekundy, aby przywrócić do ustawień fabrycznych
- Wskaźnik Wi-Fi
- Pojemnik na kurz
- Czujniki krawędzi

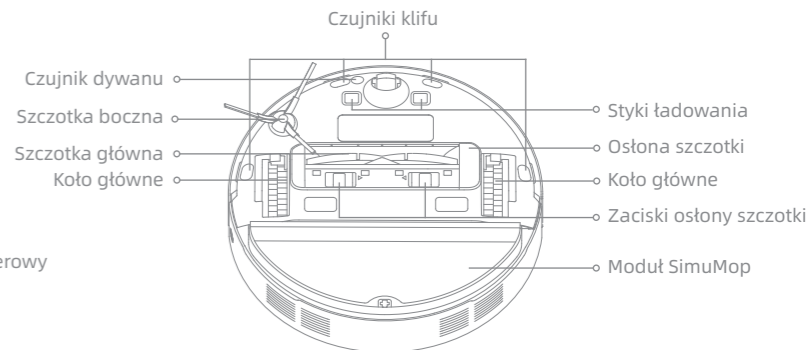

- Czujniki klifu
- Czujnik dywanu
- Szczotka boczna
- Szczotka główna
- Koło główne
- Styki ładowania
- Osłona szczotki
- Koło główne
- Zaciski osłony szczotki
- Moduł SimuMop

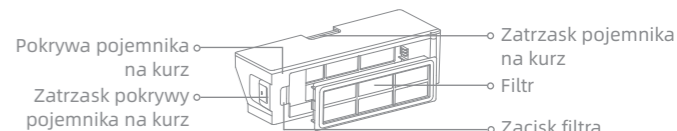
Pojemnik na kurz

- Pokrywa pojemnika na kurz
- Zatrask pokrywy pojemnika na kurz
- Zatrask pojemnika na kurz
- Filtr
- Zacisk filtra

Przegląd urządzenia

Moduł mopowania

Zbiornik na wodę

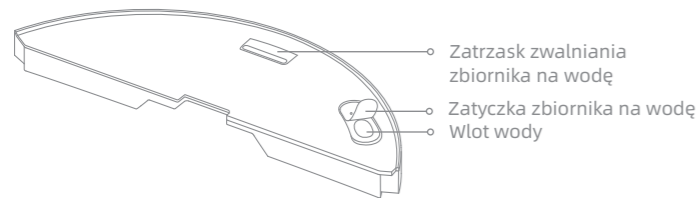

Stacja ładowania



Podkładka mopa

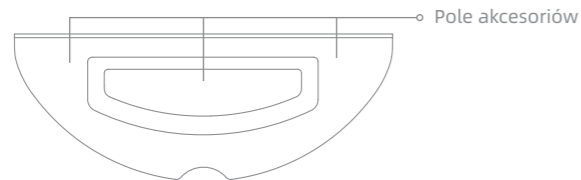

Przygotowanie domu

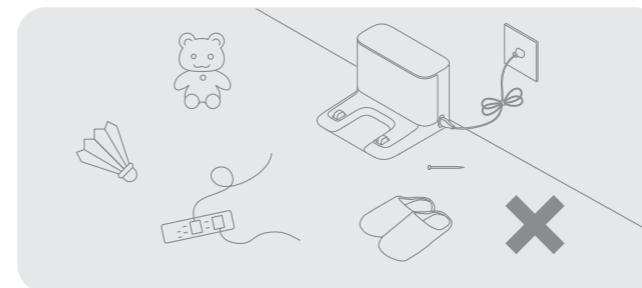

Przed czyszczeniem usuń z podłoża przedmioty niestabilne, kruche, cenne lub niebezpieczne, a kable, odzież, zabawki, przedmioty twarde i ostre uporządkuj, aby uniknąć zaplątania, porysowania lub uderzenia o robot i spowodowania strat.

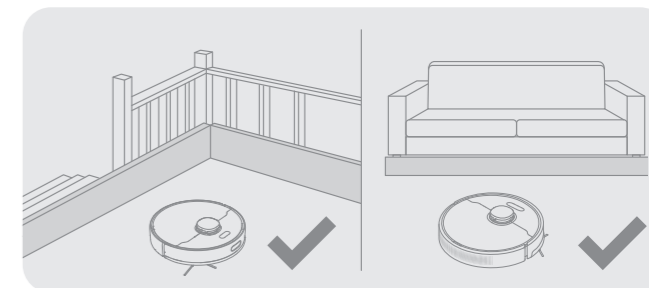

Przed sprzątaniem ustaw barierę fizyczną na krawędzi schodów i sofy, aby zapewnić bezproblemowe działanie robota.

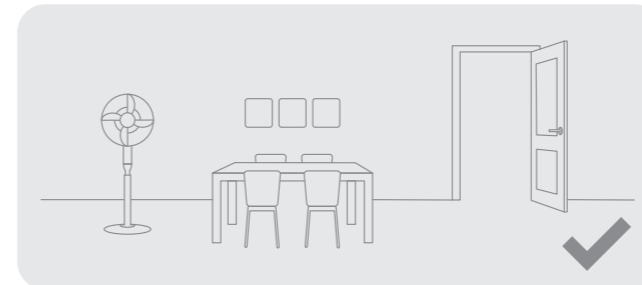

Otwórz drzwi pomieszczenia do sprzątania i ustaw meble we właściwym miejscu, aby zostawić więcej przestrzeni.

Wskazówka:

- Uruchamiając robot po raz pierwszy śledź go podczas sprzątania, aby na czas usuwać ewentualne przeszkody.
- Nie odkurzaj twardych przedmiotów, jak kamienie, kulki stalowe i części zabawek ani twardych przedmiotów, jak gruz, potłuczone szkło, gwoździe, w przeciwnym razie może dojść do porysowania podłoża.

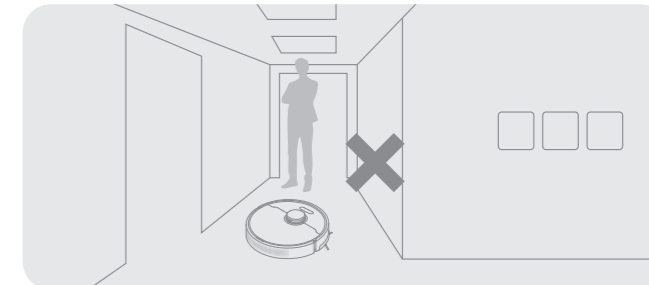

Aby uchronić robot przed nierozpoznanymi miejscami wymagającymi sprzątania, nie stawaj przed nim, ani nie stawiaj go przed progiem, korytarzem lub wąskimi miejscami.

Przed użyciem

1. Ustaw stację ładowania i podłącz do gniazdka elektrycznego

Ustaw stację ładowania na równym podłożu, przy ścianie. Wtóż przewód ładowania do stacji ładowania i podłącz go do gniazdka.

 Ustaw stację ładowania w miejscu maksymalnie otwartym, z dobrym sygnałem Wi-Fi.

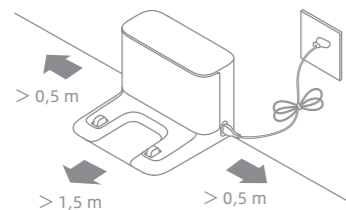

Wskazówka:

- Usuń wszelkie przedmioty, które znajdują się 1,5 m przed podstawą oraz 0,5 m od każdego z boków stacji ładowania.
- Nie ustawiaj stacji ładowania w miejscach, gdzie bezpośrednio padają promienie słoneczne ani gdzie inne obiekty mogłyby blokować sygnał, gdyż to może robotowi utrudniać powrót do stacji ładowania.

2. Usuwanie zabezpieczeń

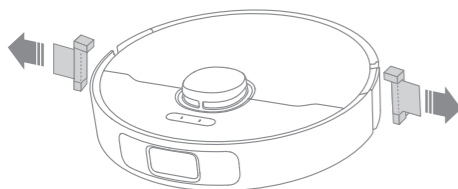

3. Zainstaluj szczotkę boczną

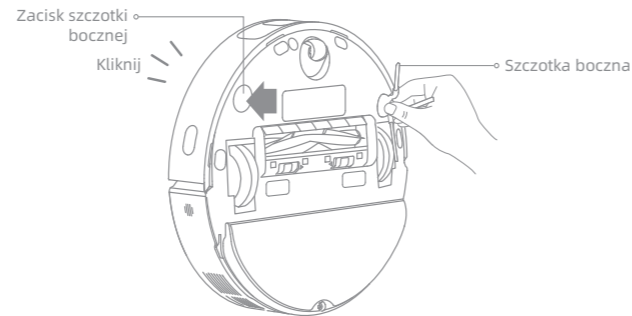

Wskazówka: Zainstaluj szczotkę boczną, aż kliknie na właściwym miejscu.

4. Ładowanie robota

Umieszczając robot wyosiuj styki ładowania na jego dole ze stykami ładowania w stacji ładowania, robot automatycznie włączy się i zacznie się ładowanie.

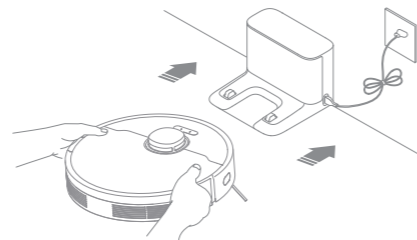

Wskazówka: Zaleca się pełne naładowanie robota przed jego pierwszym użyciem.

Łączenie z aplikacją Dreamehome

1. Pobierz aplikację Dreamehome

Zeskanuj kod QR na robocie lub wyszukaj „Dreamehome” w sklepie aplikacji, aby ją pobrać i zainstalować.

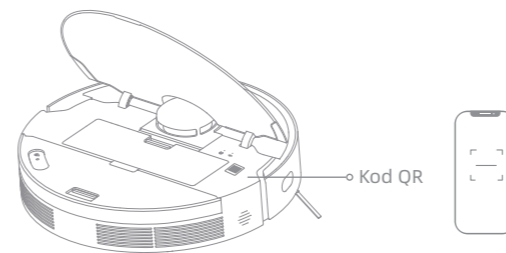

Wskazówka:

- Obsługiwane jest tylko Wi-Fi 2,4 GHz.
- Ze względu na aktualizacje w oprogramowaniu aplikacyjnym faktyczne operacje mogą odbiegać od instrukcji w tym podręczniku. Stosuj się do instrukcji w oparciu o bieżącą wersję aplikacji.

2. Dodawanie urządzenia

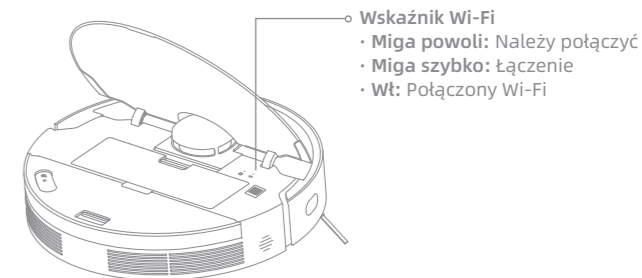

Otwórz aplikację Dreamehome, puknij  w prawym górnym narożniku, zeskanuj ten sam kod QR na robocie ponownie, aby dodać urządzenie. Stosuj się do wyświetlanych instrukcji, aby ukończyć połączenie Wi-Fi.

Wskazówka: Jeżeli chcesz resetować Wi-Fi, powtórz krok 2 i następnie stosuj się do wyświetlanych instrukcji, aby ukończyć połączenie Wi-Fi.



Sposób użytkowania

Włączanie/wyłączanie

Wciśnij i przytrzymaj przez 3 sekundy przycisk , aby włączyć robot. Wskaźnik zasilania powinien być podświetlony. Umieść robot na stacji ładowania, powinien on włączyć się automatycznie i rozpocząć ładowanie. Aby wyłączyć robot, odsuń go od stacji ładowania, wciśnij przycisk  i przytrzymaj go przez 3 sekundy.

Szybkie mapowanie

Skonfigurowawszy sieć po raz pierwszy stosuj się do instrukcji w aplikacji, aby szybko utworzyć mapę. Robot rozpocznie mapowanie bez czyszczenia. Gdy robot powróci do stacji ładowania, proces mapowania jest zakończony a mapa zostanie automatycznie zapisana.

Start czyszczenia

Krótko wciśnij przycisk  aby rozpocząć czyszczenie po włączeniu robota. Następnie robot będzie dokładnie mapować trasę, metodycznie czyścić wzdłuż krawędzi i ścian, następnie zakończy sprząając każde pomieszczeniem wzorem w kształcie S, aby zapewnić staranną pracę. **Wskazówka:** Zaleca się, by robot wyruszał ze stacji ładowania przed czyszczeniem. Nie poruszaj stacji ładowania, podczas gdy robot sprząta. Zapewnia to płynny powrót robota do stacji ładowania.

Pauza/uśpienie

Gdy robot pracuje, wciśnij dowolny przycisk, aby go spauzować. Jeżeli robot nie pracuje dłużej niż 10 minut, automatycznie wchodzi w tryb uśpienia. Wszystkie wskaźniki w robocie wyłączają się. Wciśnij dowolny przycisk w robocie bądź użyj aplikacji, aby go obudzić. **Wskazówka:** Jeżeli robot jest spauzowany i umieszczony w stacji ładowania, bieżące zadanie czyszczenia zakończy się.

Auto-wznawianie czyszczenia

Jeżeli akumulator jest bliski rozładowania, robot automatycznie powróci do stacji ładowania w celu ładowania. Po doładowaniu do odpowiedniego poziomu robot wznowi niedokończone zadania czyszczenia. **Wskazówka:** Aby skorzystać z tej funkcji, otwórz ją w aplikacji.

Tryb Nie przeszkadzać (DND)

Gdy robot jest ustawiony na tryb Nie Przeszkadzać (DND), nie dojdzie do wznowienia czyszczenia przez niego i lampka zasilania gaśnie. Tryb DND jest domyślnie dezaktywowany w fabryce. Możesz użyć aplikacji do aktywacji trybu DND lub zmodyfikować jego okres. Domyślnie okres DND wynosi 22:00-8:00. **Wskazówka:**



- Planowe zadania czyszczenia będą wykonywane jak zwykle podczas okresu DND.
- Robot wznowi czyszczenie, gdy upłynie okres DND.

Sposób użytkowania

Czyszczenie punktowe

Gdy robot jest w trybie gotowości, krótko wciśnij przycisk  w celu aktywowania trybu usuwania plamy. W tym trybie robot czyści obszar kwadratowy 1,5 x 1,5 metra wokół i powraca do punktu początkowego, zakończywszy usuwanie plamy.

Ponowne uruchamianie robota

Jeżeli robot przestaje reagować lub nie może się wyłączyć, wciśnij przycisk i przytrzymaj  przez 10 sekund, aby wymusić wyłączenie się. Następnie wciśnij przycisk  i przytrzymaj przez 3 sekundy, aby włączyć robot.

Użycie funkcji mopowania

Zaleca się, by wszystkie podłogi były odkurzone przynajmniej trzy razy przed pierwszą sesją mopowania, aby osiągnąć jak najlepszy efekt.

1. Według ilustracji wyjmij nakładkę mopującą, nawilż ją i wykręć nadmiar wody. Następnie zainstaluj ją ponownie i zamocuj na miejscu na uchwycie.

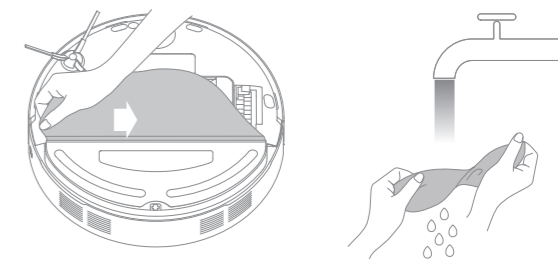

Sposób użytkowania

2. Otwórz pokrywę robota i wyjmij zbiornik na wodę. Napętnij zbiornik czystą wodą i załóż go ponownie.

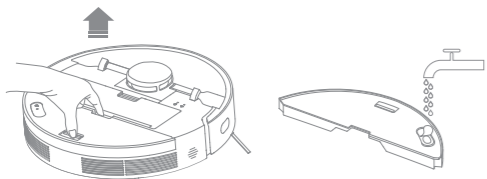

Wskazówka:

- Nie używaj detergentu ani środka dezynfekcyjnego.
- Nie napętniaj zbiornika gorącą wodą, gdyż to może powodować jego wypaczenie.

3. Wciśnij przycisk  lub użyj aplikacji Dreamehome, aby rozpocząć czyszczenie.

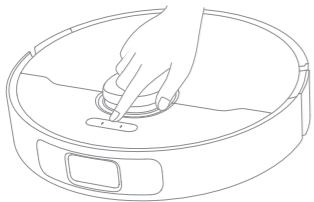

Wskazówka:

- Nie zaleca się używania funkcji mopowania na dywanach.
- Korzystaj z aplikacji, aby wyregulować przepływ wody stosownie do potrzeby.

4. Gdy robot skończy zadanie czyszczenia i powróci do stacji ładowania, zdejmij nakładkę mopa i wypierz ją na czas. Aby wyjąć zbiornik na wodę, wciśnij zatrzask zwalniający i wyjmij.

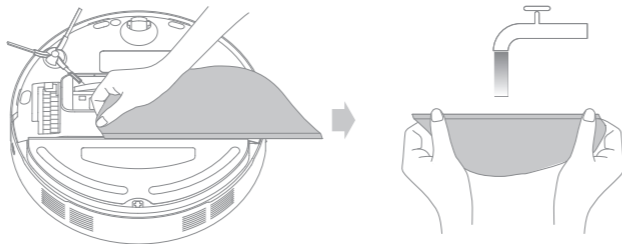

Wskazówka: Gdy robot ładuje się lub nie jest używany, zaleca się wyjmowanie zbiornika na wodę i nakładki mopującej. Wylej całą wodę pozostałą w zbiorniku i wyczyść nakładkę, aby zapobiec pleśni lub brzydkim zapachom.

Rutynowa konserwacja

Części

Aby utrzymać robota w dobrym stanie, zaleca się sprawdzanie użytkowania akcesoriów w aplikacji lub następującej tabeli w kwestii planowej konserwacji.

Część	Częstotliwość konserwacji	Okres wymiany
Podkładka mopa	Po każdym użyciu	Co 1 do 3 miesięcy
Szczotka główna	Raz na 2 tygodnie	Co 6 do 12 miesięcy
Szczotka boczna		Co 3 do 6 miesięcy
Filtr pojemnika na kurz		Co 3 do 6 miesięcy
Pole sygnalizacyjne stacji ładowania	Raz na miesiąc	/
Styki ładowania stacji ładowania		
Czujnik dalmierza laserowego (LDS)		

Część	Częstotliwość konserwacji	Okres wymiany
Styki ładowania robota	Raz na miesiąc	/
Liniowy czujnik laserowy		
Czujniki krawędzi		
Zderzak		
Kółko wielokierunkowe		
Czujnik dywanu		
Czujniki klifu		
Dno robota	Czyść w miarę potrzeby	
Pojemnik na kurz		
Zbiornik na wodę		

Wskazówka: Częstotliwość wymiany zależy od użytkowania robota. W razie wystąpienia wyjątku ze względu na szczególne okoliczności, części należy wymienić.

Rutynowa konserwacja

Moduł mopujący

1. Otwórz pokrywę robota i wciśnij zatrzask, aby zdjąć pojemnik na wodę. Wylej wodę ze zbiornika. Zbiornik należy czyścić wyłącznie wodą i pozostawić do wyschnięcia przed użyciem.

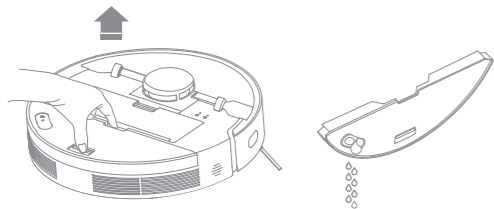

Wskazówka: Nie wystawiaj zbiornika na wodę na bezpośrednie działanie słońca.

2. Wyjmij nakładkę mopującą z uchwytu. Umyj ją samą wodą i pozostaw do wyschnięcia w powietrzu przed ponownym użyciem.

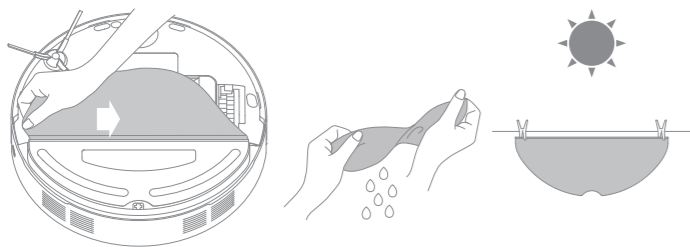

3. Jeżeli pojawia się słaby przepływ wody lub jej objętość nie jest poprawnie rozdzielana, oczyść otwór powietrzny w zbiorniku na wodę.



Szczotka główna

1. Wciśnij zatrzaski ostony szczotki do środka, aby wyjąć ostonę, wyjmij szczotkę z robota.

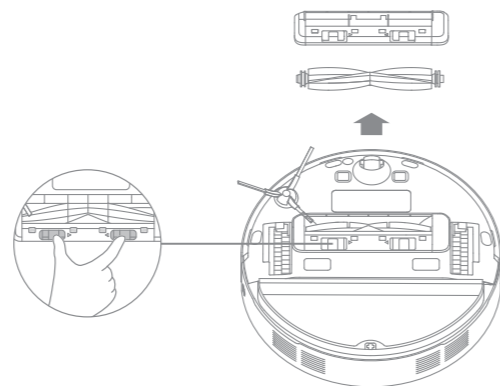

Rutynowa konserwacja

2. Wyciągnij pokrywę szczotki na obu jej końcach, jak przedstawiono na schemacie. Zastosuj właściwe narzędzie do czyszczenia, aby usunąć włosy wplątane w szczotkę. Ponownie załóż pokrywę szczotki na obu jej końcach, a następnie samą szczotkę. Wciśnij ochraniacz szczotki, aby ją zablokować na miejscu.

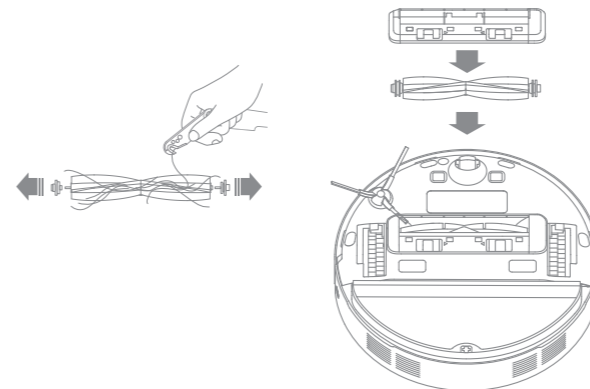

Szczotka boczna

Wyjmij i oczyść szczotkę boczną.



Kółko wielokierunkowe

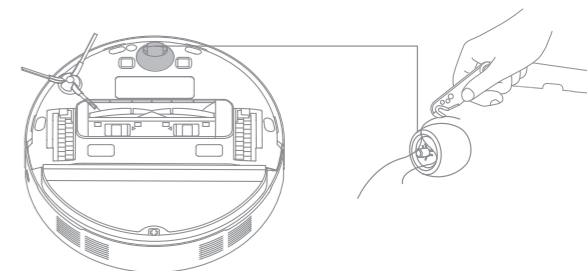

Wskazówka:

- Narzędziem typu małego śrubokrętu oddziel oś od opony kółka wielokierunkowego. Nie wywieraj nadmiernej siły.
- Wypłucz kółko wielokierunkowe pod bieżącą wodą i załóż z powrotem po całkowitym wysuszeniu.

Rutynowa konserwacja

Pojemnik na kurz

1. Otwórz pokrywę robota i wciśnij zatrzask, aby zdjąć pojemnik na kurz.

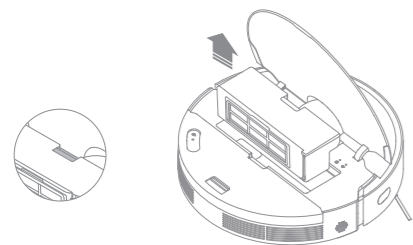

2. Otwórz pokrywę pojemnika na kurz i opróżnij go, jak przedstawiono na schemacie.

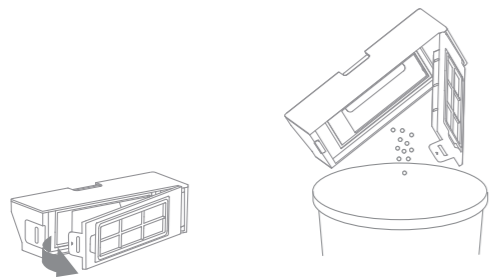

Filtr

1. Wyjmij filtr i delikatnie wytrzep jego koszyk.



Wskazówka: Nie próbuj czyścić filtra szczotką, palcem ani ostrymi przedmiotami, aby uniknąć uszkodzenia.

2. Wypłucz wodą pojemnik na kurz i filtr, wysusz je całkowicie przed ponownym zainstalowaniem.

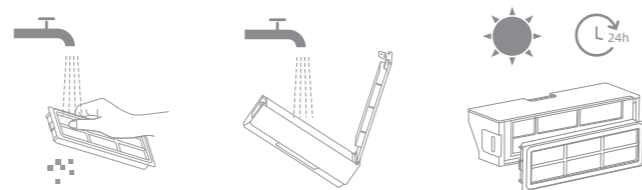

Wskazówka:

- Pojemnik na kurz i filtr płucz tylko czystą wodą. Nie używaj detergentu.
- Pojemnik na kurz i filtr używaj dopiero po całkowitym wyschnięciu.

Rutynowa konserwacja

Czujniki robota

Czujniki robota wycieraj miękką i suchą ściereczką, jak przedstawiono na rysunku poniżej.

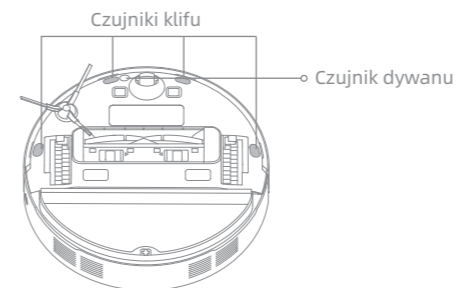
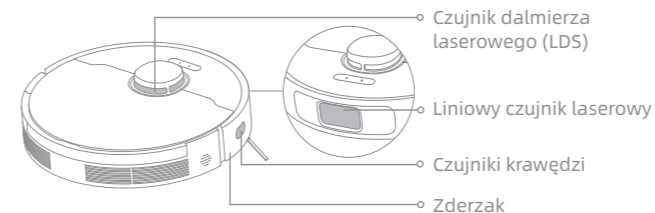

Wskazówka: Mokra ścierka może uszkodzić czułe elementy w robocie i w stacji ładowania. Do czyszczenia używaj suchej ściereczki.

Styki ładowania i pole sygnalizacyjne

Styki ładowania i pole sygnalizacyjne stacji bazowej czyść miękką, suchą ściereczką.

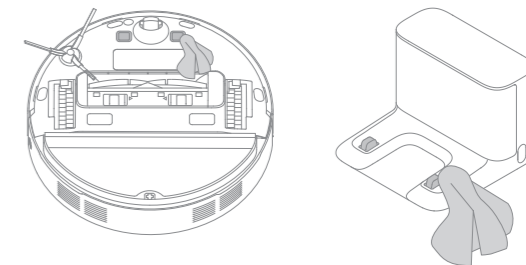

Akumulator

Robot zawiera pakiet akumulatora litowo-jonowego o wysokich parametrach użytkowych. Dbaj o to, by akumulator był dobrze naładowany do codziennego użytku, aby zachować jego parametry użytkowe na optymalnym poziomie. Jeżeli robot nie jest używany przez dłuższy czas, wyłącz go i złóż. Aby uniknąć szkód wskutek nadmiernego rozładowania, robot należy doładowywać przynajmniej co trzy miesiące.

Problem	Rozwiązanie
Robot nie włącza się.	Akumulator jest rozładowany. Doładuj robot w stacji ładowania i spróbuj ponownie. Temperatura akumulatora jest za niska lub za wysoka. Zaleca się pracę urządzenia w temperaturach od 32 °F (0 °C) do 104 °F (40°C).
Robot nie ładuje się.	Stacja ładowania nie otrzymuje prądu. Upewnij się, czy oba końce przewodu zasilającego są prawidłowo podłączone. Słaby kontakt. Wyczyść styki ładowania stacji ładowania i robota.
Robot nie wraca do stacji ładowania.	Wokół stacji ładowania znajduje się zbyt wiele przeszkód. Umieść stację ładowania w terenie bardziej otwartym. Proszę oczyścić obszar sygnalizacyjny stacji ładowania.
Robot działa nieprawidłowo.	Wyłącz robot, a następnie włącz go ponownie.
Robot wydaje dziwne dźwięki.	W szczotce głównej, szczotce bocznej lub jednym z kół głównych może zaplątać się obcy przedmiot. Zatrzymaj robota i usuń wszelkie zanieczyszczenia.
Robot nie czyści już skutecznie lub pozostawia kurz.	Pojemnik na śmieci jest pełny. Należy go wyczyścić. Filtr jest zablokowany. Należy go wyczyścić. Obcy przedmiot zaplątał się w szczotkę główną. Należy go wyczyścić.
Robot nie może połączyć się z Wi-Fi.	Coś jest nie tak z połączeniem Wi-Fi. Resetuj Wi-Fi i pobierz najnowszą wersję aplikacji Dreamehome, następnie spróbuj ponownego połączenia. Pozwolenie na lokalizację nie jest otwarte. Upewnij się, czy zezwolenie na lokalizację w aplikacji Dreamehome jest aktywowane. Sygnał Wi-Fi jest słaby. Upewnij się, czy robot jest w obszarze o dobrym zasięgu Wi-Fi. Wi-Fi 5 GHz nie jest obsługiwane. Upewnij się, czy Twój robot łączy się z Wi-Fi 2,4 GHz. Nazwa użytkownika lub hasło do Wi-Fi jest nieprawidłowe. Wpisz poprawną nazwę użytkownika i hasło.
Robot nie wykonuje zaplanowanego czyszczenia.	Niski poziom naładowania akumulatora robota. Zaplanowane czyszczenie nie rozpocznie się, jeśli w robocie nie pozostało co najmniej 15% baterii.

Problem	Rozwiązanie
Czy pozostawienie robota w stacji ładowania zużywa energię, jeśli jest już w pełni naładowany?	Pozostawienie robota w stacji ładującej po jego całkowitym naładowaniu powoduje zużycie bardzo małej ilości energii elektrycznej i ułatwia konserwację.
Woda nie wypływa ze zbiornika lub tylko w niewielkiej ilości.	Sprawdź, czy woda jest w zbiorniku. Wyczyść nakładkę mopującą, gdy stanie się brudna. Upewnij się, czy nakładka mopa została prawidłowo zamontowana zgodnie z instrukcją obsługi. Oczyść otwór odpowietrzający w zatyczce zbiornika wodnego.
Robot nie wznowia sprzątania po naładowaniu.	Upewnij się, czy robot nie jest ustawiony w trybie „Nie przeszkadzać” (DND), co uniemożliwi mu wznowienie sprzątania. Robot nie wznowia czyszczenia po ręcznym naładowaniu lub umieszczeniu go na stacji ładowania.
Robot nie wraca do stacji ładowania po przeniesieniu.	Przesunięcie robota może spowodować zmianę jego pozycji lub zmianę mapy otoczenia. Jeżeli robot jest zbyt daleko od stacji ładowania, może nie być w stanie powrócić sam z siebie, w którym to przypadku konieczne jest jego ręczne umieszczenie w stacji ładowania.
Uchwyt podkładki mopa jest nienormalnie podniesiony.	Sprawdź, czy nie ma ciał obcych, które utknęły w uchwycie nakładki mopującej i spróbuj ponownie uruchomić robot. Jeżeli problem utrzymuje się, skontaktuj się z zespołem serwisu posprzedażnego.

W kwestii dalszej pomocy kontaktuj się z nami poprzez <https://global.dreameotech.com>.

Robot

Model	RLS425A
Czas ładowania	Okolo 6 godzin
Napięcie znamionowe	14,4 V ---
Moc znamionowa	75 W
Częstotliwość pracy	2400-2483,5 MHz
Maksymalna moc wyjściowa	< 20 dBm

W normalnych warunkach eksploatacji ten sprzęt powinien być utrzymywany w odstępnie przynajmniej 20 cm między anteną i ciałem użytkownika.

Stacja adowania

Model	RCS0
Wejście znamionowe	100-240 V~ 50/60 Hz 0,5 A
Wyjście znamionowe	19,8 V --- 1 A

Likwidacja i wyjmowanie akumulatora

Wbudowany akumulator litowo-jonowy zawiera substancje, które są niebezpieczne dla środowiska. Przed utylizacją, upewnij się, czy akumulator został wyjęty przez personel fachowy i poddany złomowaniu przez odpowiedni obiekt recyklingowy.

- akumulator musi być wyjęty z urządzenia przed złomowaniem;
- urządzenie musi być odłączone od zasilania sieciowego podczas wyjmowania akumulatora;
- akumulator należy utylizować w sposób bezpieczny.

OSTROŻNIE:

Przed wyjęciem akumulatora odłącz zasilanie i rozładuj akumulator, ile się da.

Niepotrzebne akumulatory należy likwidować w odpowiednim zakładzie recyklingowym.

Nie narażaj na środowisko wysokich temperatur, aby uniknąć ryzyka eksplozji.

W warunkach nadużycia ciecz może tryskać z akumulatora. W razie kontaktu płukać obficie wodą, wezwać pomoc medyczną

Instrukcja usuwania:

1. Odwróć robot, odpowiednim narzędziem wykręć śruby z tyłu robota i zdejmij pokrywę.
2. Odłącz zaciski między akumulatorem i płytką drukowaną, aby wyjąć ten pierwszy.

Ochrona środowiska



Zużyty sprzęt elektroniczny oznakowany zgodnie z dyrektywą Unii Europejskiej, nie może być umieszczany łącznie z innymi odpadami komunalnymi. Podlega on selektywnej zbiórce i recyklingowi w wyznaczonych punktach. Zapewniając jego prawidłowe usuwanie, zapobiegasz potencjalnym, negatywnym konsekwencjom dla środowiska naturalnego i zdrowia ludzkiego. System zbierania zużytego sprzętu zgodny jest z lokalnie obowiązującymi przepisami ochrony środowiska dotyczącymi usuwania odpadów. Szczegółowe informacje na ten temat można uzyskać w urzędzie miejskim, zakładzie oczyszczania lub sklepie, w którym produkt został zakupiony.



Produkt spełnia wymagania dyrektyw tzw. Nowego Podejścia Unii Europejskiej (UE), dotyczących zagadnień związanych z bezpieczeństwem użytkownika, ochroną zdrowia i ochroną środowiska, określających zagrożenia, które powinny zostać wykryte i wyeliminowane.

Niniejszy dokument jest tłumaczeniem oryginalnej instrukcji obsługi, stworzonej przez producenta.

Produkt należy regularnie konserwować (czyścić) we własnym zakresie lub przez wyspecjalizowane punkty serwisowe na koszt i w zakresie użytkownika. W przypadku braku informacji o koniecznych akcjach konserwacyjnych cyklicznych lub serwisowych w instrukcji obsługi, należy regularnie, minimum raz na tydzień oceniać odmiennosć stanu fizycznego produktu od fizycznie nowego produktu. W przypadku wykrycia lub stwierdzenia jakiegokolwiek odmiennosć należy pilnie podjąć kroki konserwacyjne (czyszczenie) lub serwisowe. Brak poprawnej konserwacji (czyszczenia) i reakcji w chwili wykrycia stanu odmiennosć może doprowadzić do trwałego uszkodzenia produktu. Gwarant nie ponosi odpowiedzialności za uszkodzenia wynikające z zaniedbania.

Szczegółowe informacje o warunkach gwarancji dystrybutora / producenta dostępne na stronie internetowej <https://serwis.innpro.pl/gwarancja>

Akumulator LI-ION

Urządzenie wyposażone jest w akumulator LI ION (litowo-jonowy), który z uwagi na swoją fizyczną i chemiczną budowę starzeje się z biegiem czasu i użytkowania. Producent określa maksymalny czas pracy urządzenia w warunkach laboratoryjnych, gdzie występują optymalne warunki pracy dla urządzenia, a sam akumulator jest nowy i w pełni naładowany. Czas pracy w rzeczywistości może się różnić od deklarowanego w ofercie i nie jest to wada urządzenia a cecha produktu. Aby zachować maksymalną żywotność akumulatora, nie zaleca się go rozładowywać do poziomu poniżej 3,18V lub 15% ogólnej pojemności. Niższe wartości, jak np. 2,5V dla ogniwa uszkodzają je trwale i nie jest to objęte gwarancją. W przypadku zaniechania używania akumulatora lub całego urządzenia przez czas dłuższy niż jeden miesiąc należy akumulator naładować do 50% i sprawdzać cyklicznie co dwa miesiące poziom jego naładowania. Przechowuj akumulator i urządzenie w miejscu suchym, z dala od słońca i ujemnych temperatur.

Akumulator LIPO

Urządzenie wyposażone jest w akumulator LI PO (litowo-polimerowy), który z uwagi na swoją fizyczną i chemiczną budowę starzeje się z biegiem czasu i użytkowania. Producent określa maksymalny czas pracy urządzenia w warunkach laboratoryjnych, gdzie występują optymalne warunki pracy dla urządzenia, a sam akumulator jest nowy i w pełni naładowany. Czas pracy w rzeczywistości może się różnić od deklarowanego w ofercie i nie jest to wada urządzenia a cecha produktu. Aby zachować maksymalną żywotność akumulatora, nie zaleca się go rozładowywać do poziomu poniżej 3,5V lub 5% ogólnej pojemności. Niższe wartości, jak np 3,2V dla ogniwa uszkodzają je trwale i nie jest to objęte gwarancją. W przypadku zaniechania używania akumulatora lub całego urządzenia przez czas dłuższy niż jeden miesiąc należy akumulator naładować do 50% i sprawdzać cyklicznie co dwa miesiące poziom jego naładowania. Przechowuj akumulator i urządzenie w miejscu suchym, z dala od słońca i ujemnych temperatur.

akumulatora lub całego urządzenia przez czas dłuższy niż jeden miesiąc należy akumulator naładować do 50% i sprawdzać cyklicznie co dwa miesiące poziom jego naładowania. Przechowuj akumulator i urządzenie w miejscu suchym, z dala od słońca i ujemnych temperatur.

Importer: **INNPRO**

INNPRO Robert Błędowski sp. z o.o.
ul. Rudzka 65c
44-200 Rybnik, Polska
tel. +48 533 234 303
hurt@innpro.pl
www.innpro.pl

Niniejszym Dreame Trading (Tianjin) Co., Ltd. deklaruje, że sprzęt radiowy typu RLS42SA pozostaje w zgodzie z Dyrektywą 2014/53/EU. Pełny tekst Deklaracji Zgodności UE jest dostępny pod następującym adresem internetowym: <https://files.innpro.pl/Dreame>

Adres producenta: Pokój 2112-1-1, South District, Finance and Trade Center, No.6975 Yazhou Road, Dongjiang Bonded Port Area, Tianjin Pilot Free Trade Zone, Tianjin, Chiny