

**Lenovo**

**ThinkVision**

ThinkVision T27hv-30

Podręcznik użytkownika

Rodzaje urządzeń: 63D6

**Think**

---

## Numery produktów

F22270QT0

63D6-UAR3-WW



Wydanie pierwsze (wrzesień 2022)

© Copyright Lenovo 2022.

Produkty, dane, oprogramowanie komputerowe i usługi LENOVO opracowano wyłącznie na koszt prywatny i są sprzedawane instytucjom państwowym jako artykuły handlowe zgodnie z definicją 48 C.F.R. 2.101 (Code of Federal Regulations – Kodeks przepisów federalnych) z ograniczonym i zastrzeżonym prawem do użytkowania, reprodukcji i ujawniania.

**UWAGADOTYCZĄCA OGRANICZONYCH I ZASTRZEŻONYCH PRAW:** Jeśli produkty, dane, oprogramowanie komputerowe lub usługi zostaną dostarczone na podstawie umowy General Services Administration „GSA”, używanie, odtwarzanie lub ujawnianie podlega ograniczeniom ustanowionym przez Umowę Nr GS-35F-05925.

---

# Spis treści

Numery produktów.....	i
<b>Informacje dotyczące bezpieczeństwa.....</b>	<b>iv</b>
Ogólne zasady bezpieczeństwa.....	iv
<b>Wytyczne dotyczące bezpieczeństwa i konserwacji .....</b>	<b>v</b>
<b>TCO Certified.....</b>	<b>vi</b>
<b>Rozdział 1. Pierwsze kroki .....</b>	<b>1-1</b>
Zawartość opakowania.....	1-1
Zalecenia dotyczące użytkowania.....	1-2
Przegląd produktu .....	1-2
Rodzaj regulacji .....	1-2
Nachylenie .....	1-2
Obrót.....	1-3
Regulacja wysokości.....	1-3
Obracanie monitora.....	1-3
Regulacja wysokości.....	1-4
Elementy sterujące monitorem.....	1-4
Gniazdo zabezpieczające kable.....	1-5
Kamera na podczerwień.....	1-5
Głośniki.....	1-6
Przygotowanie monitora do pracy .....	1-7
Podłączanie i włączanie monitora.....	1-7
Rejestracja opcji użytkownika .....	1-11
Konfiguracja Windows Hello (Windows 10).....	1-12
Konfiguracja Windows Hello (Windows 11).....	1-13
<b>Rozdział 2. Regulacja i użytkowanie monitora .....</b>	<b>2-1</b>
Komfort i dostępność.....	2-1
Aranżacja miejsca pracy .....	2-1
Pozycjonowanie monitora.....	2-1
Krótkie wskazówki dotyczące nawyków zdrowej pracy .....	2-2
Informacje o ułatwieniach.....	2-2
Regulacja obrazu na monitorze.....	2-3
Korzystanie z elementów sterowania dostępem bezpośredniego .....	2-3
Używanie elementów sterowania w menu ekranowym (OSD) .....	2-4
Inteligentna funkcja .....	2-8
Wykrywanie obecności .....	2-8
Przypomnienie o siedzeniu .....	2-8
Ostrzeżenie o odległości .....	2-8
Inteligentne światło informacyjne.....	2-9
Inteligentny dźwięk.....	2-9
Wybór obsługiwanej trybu wyświetlania.....	2-10
Zarządzanie zasilaniem.....	2-11
Tryby zarządzania mocą .....	2-11
Konserwacja monitora .....	2-12
Odłączanie podstawy monitora i stojaka .....	2-12
Montaż na ścianie (opcjonalnie).....	2-12
<b>Rozdział 3. Informacje uzupełniające .....</b>	<b>3-1</b>
Specyfikacje monitora .....	3-1
Rozwiązywanie problemów .....	3-3
Ręczna instalacja sterownika monitora.....	3-5
Instalowanie sterownika monitora w systemie Windows 10.....	3-5
Instalowanie sterownika monitora w systemie Windows 11 .....	3-6
Uzyskiwanie pomocy.....	3-6
Informacje o serwisie.....	3-7
Zakres odpowiedzialności klienta.....	3-7
Uzyskiwanie pomocy.....	3-7
Części serwisowe.....	3-7

<b>Dodatek A. Obsługa i pomoc techniczna.....</b>	<b>A-1</b>
Rejestracja opcji użytkownika .....	A-1
Pomoc techniczna online .....	A-1
Telefoniczna pomoc techniczna .....	A-1
<b>Dodatek B. Uwagi.....</b>	<b>B-1</b>
Informacje dotyczące recyklingu .....	B-2
Zbiórka i recykling zużytych komputerów lub monitorów Lenovo .....	B-2
Utylizacja komponentów komputerów Lenovo.....	B-2
Tureckie oświadczenie o zgodności.....	B-3
RoHS na Ukrainie .....	B-3
RoHS w Indiach.....	B-3
Znaki towarowe .....	B-3
Kable zasilające i zasilacze .....	B-3
Zambia .....	B-3

---

# Informacje dotyczące bezpieczeństwa

## Ogólne zasady bezpieczeństwa

Wskazówki dotyczące bezpiecznego użytkowania komputera zamieszczono pod adresem:  
<http://www.lenovo.com/safety>

Przed instalacją tego produktu należy przeczytać Informacje dotyczące bezpieczeństwa.

Avant d'installer ce produit, lisez les consignes de sécurité.

Vor der Installation dieses Produkts die Sicherheitshinweise lesen.

Πριν εγκαταστήσετε το προϊόν αυτό, διαβάστε τις πληροφορίες ασφάλειας (safety information).

לפני שתתקינו מוצר זה, קראו את הוראות הבטיחות.

A termék telepítése előtt olvassa el a Biztonsági előírásokat!

Prima di installare questo prodotto, leggere le Informazioni sulla Sicurezza

Antes de instalar este produto, leia as Informações de Segurança.

Läs säkerhetsinformationen innan du installerar den här produkten.

Príje instalacije ovog produkta obavezno pročitajte Sigurnosne Upute.

Les sikkerhetsinformasjonen (Safety Information) før du installerer dette produktet.

Przed zainstalowaniem tego produktu, należy zapoznać się z książką "Informacje dotyczące bezpieczeństwa" (Safety Information).

Пред да се инсталира овој продукт, прочитајте информацијата за безбедност.

Pred inštaláciou tohto zariadenia si peèítajte Bezpeènostné predpisy.

Pred namestitvijo tega proizvoda preberite Varnostne informacije.

Ennen kuin asennat tämän tuotteen, lue turvaohjeet kohdasta Safety Information.

Před instalací tohoto produktu si přečtete Bezpečnostní informace.

在安装本产品之前，请仔细阅读 **Safety Information** (安全信息)。

安裝本產品之前，請先閱讀「安全資訊」。

يجب قراءة إرشادات السلامة قبل تشغيل هذا المنتج.

Læs sikkerhedsforskrifterne, før du installerer dette produkt.

製品の設置の前に、安全情報をお読みください。

본 제품을 설치하기 전에 안전 정보를 읽으십시오.

Antes de instalar este producto lea la información de seguridad.

Antes de instalar este produto, leia as Informações de Segurança.

Перед установкой продукта прочтите инструкции по технике безопасности.

Lees voordat u dit product installeert eerst de veiligheidsvoorschriften.

# Wytyczne dotyczące bezpieczeństwa i konserwacji

## Ważne informacje dotyczące bezpieczeństwa

Przewód zasilający jest przeznaczony do użytku wraz z monitorem. Nie używaj innego przewodu, używaj tylko źródła zasilania i połączenia zgodnego z tym monitorem.



**OSTRZEŻENIE:** Monitor, komputer i inne urządzenia należy zawsze podłączać do uziemionego gniazda zasilania. Aby zmniejszyć ryzyko porażenia prądem lub uszkodzenia sprzętu, nie należy wyłączać funkcji uziemienia przewodu zasilającego. Wtyczka uziemiająca stanowi ważną funkcję bezpieczeństwa.



**OSTRZEŻENIE:** Ze względów bezpieczeństwa upewnij się, że uziemione gniazdo zasilania, do którego podłączasz przewód zasilający, jest łatwo dostępne dla operatora i znajduje się możliwie jak najbliżej urządzenia. Aby odłączyć zasilanie od urządzenia, należy odłączyć przewód zasilający od gniazda zasilania, mocno chwytając wtyczkę. Nigdy nie ciągnij za przewód.



**PRZESTROGA:** Aby chronić monitor i komputer, należy podłączyć wszystkie przewody zasilające komputera i jego urządzeń peryferyjnych (takich jak monitor, drukarka lub skaner) do urządzenia zabezpieczającego przed przepięciami, takiego jak listwa zasilająca z zabezpieczeniem przeciwprzepięciowym lub z zasilaczem awaryjnym (UPS). Nie wszystkie listwy zapewniają ochronę przeciwprzepięciową; listwy zasilające muszą być stosownie oznakowane jako posiadające taką możliwość. Należy użyć listwy zasilającej, której producent oferuje zasady wymiany uszkodzonych elementów, aby można było wymienić sprzęt w przypadku awarii zabezpieczenia przeciwprzepięciowego.



**PRZESTROGA:** Z tym urządzeniem należy używać certyfikowanego przewodu zasilającego. Należy uwzględnić odpowiednie krajowe przepisy dotyczące instalacji i/lub wyposażenia. Należy użyć certyfikowanego przewodu zasilającego, który nie jest lżejszy niż zwykły przewód elastyczny z polichlorku winylu zgodnie z normą IEC 60227 (oznaczenie H05VV-F 3G 0,75 mm<sup>2</sup> lub H05VH2-F2 3G 0,75 mm<sup>2</sup>). Alternatywnym elastycznym przewodem jest guma syntetyczna.

## Środki ostrożności

- Należy używać wyłącznie źródła zasilania i połączenia zgodnego z tym monitorem, zgodnie z informacjami na tabliczce/na tylnej płycie znamionowej monitora.
- W przypadku produktów podłączonych do gniazdka elektrycznego należy się upewnić, że całkowita wartość natężenia prądu znamionowego nie przekracza wartości znamionowej prądu w gniazdku elektrycznym, a całkowita wartość natężenia prądu w urządzeniach podłączonych do przewodu zasilającego nie przekracza wartości znamionowej przewodu zasilającego. Na tabliczce zasilania każdego urządzenia podany jest jego prąd znamionowy (Amps lub A).
- Monitor ustawić w pobliżu łatwo dostępnych gniazd zasilania. Monitor odłączać od sieci zasilania, chwytając mocno wtyczkę i wyciągając ją z gniazda. Nigdy nie odłączać monitora, ciągnąc za przewód.
- Nie wolno dopuszczać, aby jakiegokolwiek przedmioty spoczywały na przewodzie zasilającym. Nie wolno chodzić po przewodzie.
- Korzystając z montażu VESA, gniazdo zasilania musi być skierowane ku dołowi. Nie ustawiać go żadnej innej pozycji.

## Wytyczne dotyczące konserwacji

Aby zwiększyć wydajność i wydłużyć okres eksploatacji monitora:

- Nie należy otwierać obudowy monitora ani podejmować prób samodzielnego serwisowania tego produktu. Jeśli monitor nie działa prawidłowo lub został upuszczony lub uszkodzony, skontaktuj się z autoryzowanym dystrybutorem, sprzedawcą lub dostawcą usług firmy Lenovo.
- Regulować tylko te elementy sterujące, które zostały opisane w instrukcji obsługi.
- Gdy monitor nie jest używany, należy go wyłączać. Czas eksploatacji monitora można znacznie wydłużyć, korzystając z programu wygaszacza ekranu i wyłączając monitor, gdy nie jest on używany.
- Monitor należy przechowywać w dobrze wentylowanym pomieszczeniu, z dala od nadmiernego światła, ciepła lub wilgoci.
- Sloty i otwory w obudowie służą do wentylacji. Otwory te nie mogą być zablokowane ani zakryte. Nie wolno wkładać żadnych przedmiotów do slotów lub innych otworów w obudowie.
- Przed czyszczeniem odłącz monitor od gniazdka elektrycznego. Nie należy używać środków czyszczących w płynie ani środków czyszczących w aerozolu.
- Nie należy upuszczać monitora ani stawiać go na niestabilnej powierzchni.
- Podczas wyjmowania podstawy monitora należy położyć monitor na miękkiej powierzchni, aby zapobiec jego zarysowaniu, odłamaniu czy uszkodzeniu.

## Czyszczenie monitora

Monitor to wysokiej jakości urządzenie optyczne, które wymaga szczególnej ostrożności podczas czyszczenia. Aby wyczyścić monitor, wykonaj następujące czynności:

1. Wyłącz komputer i monitor.
2. Przed czyszczeniem odłącz monitor od gniazdka elektrycznego.



**PRZESTROGA:** Do czyszczenia ekranu monitora lub obudowy nie wolno używać benzenu, rozcieńczalników, amoniaku ani żadnych substancji lotnych.

Te substancje chemiczne mogą uszkodzić monitor. Nie należy używać środków czyszczących w płynie ani środków czyszczących w aerozolu. Do czyszczenia ekranu LCD nie wolno używać wody.

3. Wycieraj ekran suchą, miękką i czystą szmatką. Jeśli ekran wymaga dodatkowego czyszczenia, użyj antystatycznego środka do czyszczenia ekranu.
4. Odkurz obudowę monitora. Do czyszczenia obudowy używaj wilgotnej szmatki. Jeśli szafka wymaga dodatkowego czyszczenia, należy użyć czystej szmatki zwilżonej alkoholem izopropylowym.
5. Podłącz monitor do sieci.
6. Włącz monitor i komputer.

---

## TCO Certified

A third-party certification according to ISO 14024



Toward sustainable IT products

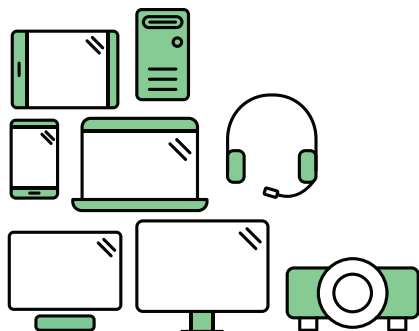

## Say hello to a more sustainable product

IT products are associated with a wide range of sustainability risks throughout their life cycle. Human rights violations are common in the factories. Harmful substances are used both in products and their manufacture. Products can often have a short lifespan because of poor ergonomics, low quality and when they are not able to be repaired or upgraded.

**This product is a better choice.** It meets all the criteria in TCO Certified, the world's most comprehensive sustainability certification for IT products. Thank you for making a responsible product choice, that help drive progress towards a more sustainable future!

Criteria in TCO Certified have a life-cycle perspective and balance environmental and social responsibility. Conformity is verified by independent and approved verifiers that specialize in IT products, social responsibility or other sustainability issues. Verification is done both before and after the certificate is issued, covering the entire validity period. The process also includes ensuring that corrective actions are implemented in all cases of factory non-conformities. And last but not least, to make sure that the certification and independent verification is accurate, both TCO Certified and the verifiers are reviewed regularly.

### Want to know more?

Read information about TCO Certified, full criteria documents, news and updates at [tcocertified.com](https://www.tcocertified.com). On the website you'll also find our Product Finder, which presents a complete, searchable listing of certified products.



Toward sustainable IT products

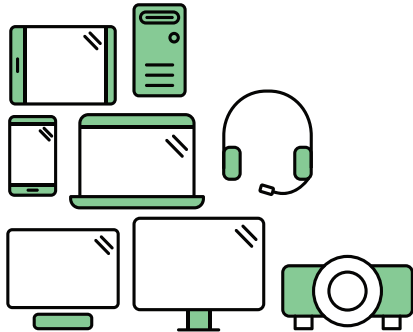

## Say hello to a more sustainable product

IT products are associated with a wide range of sustainability risks throughout their life cycle. Human rights violations occur in the supply chain. Harmful substances are used both in products and their manufacture. Products can often have a short lifespan because of poor ergonomics, low quality and when they are not able to be repaired or upgraded.

**This product is a better choice.** It meets all the criteria in TCO Certified, the world's most comprehensive sustainability certification for IT products. Additionally, it fulfills the requirements of TCO Certified Edge, the supplemental certification that recognizes leading-edge products that exceed typical performance in a particular sustainability attribute. At our Product Finder ([tcocertified.com/product-finder](https://tcocertified.com/product-finder)) you can find out which TCO Certified Edge criterion or criteria this product meets.

Criteria in TCO Certified have a life-cycle perspective and balance environmental and social responsibility. Compliance is verified by independent verification organizations that specialize in IT products, social responsibility or other sustainability issues. Verification is done both before and after the certificate is issued, covering the entire validity period. The process also includes ensuring that corrective actions are implemented in all cases of factory non-conformities.

Thank you for making a responsible product choice, that help drive progress towards a more sustainable future!

### Want to know more?

Read information about TCO Certified, full criteria documents, news and updates at [tcocertified.com](https://tcocertified.com). On the website you'll also find our Product Finder, which presents a complete, searchable listing of certified products.



---

## Rozdział 1. Pierwsze kroki

Niniejszy Podręcznik użytkownika zawiera szczegółowe instrukcje obsługi przeznaczone dla użytkownika. Krótki przegląd instrukcji zamieszczono na plakacie konfiguracyjnym.

Model T27hv-30 obsługuje program Lenovo Accessories and Display Manager\*-**ThinkColour**.

\*Poprzednia nazwa: Lenovo Display Control Center.

---

### Zawartość opakowania

Opakowanie produktu powinno zawierać następujące elementy:

- Ulotka informacyjna
- Płaski monitor szerokoekranowy
- Kabel zasilający
- Kabel DP (opcjonalnie)
- Kabel USB C-C
- Podstawa
- Ramię

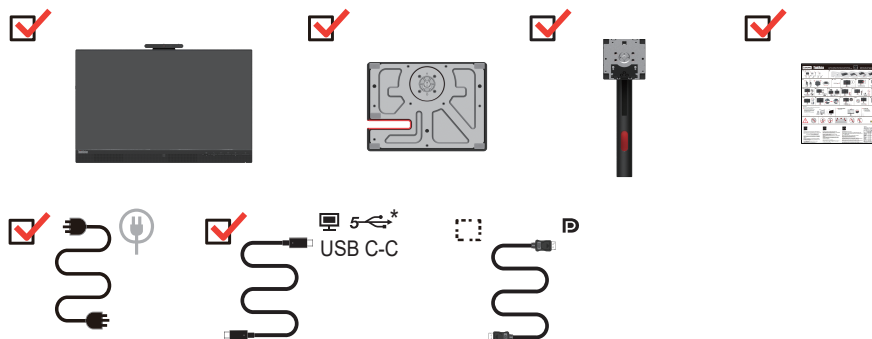

\*: W zależności od wielu czynników, takich jak możliwości przetwarzania urządzeń peryferyjnych, atrybuty plików i inne czynniki związane z konfiguracją systemu i środowiskami operacyjnymi, rzeczywista szybkość przesyłu przy użyciu różnych złączy USB w tym urządzeniu będzie się różnić i jest zwykle mniejsza niż zdefiniowane przez poszczególne specyfikacje USB: - 5 Gbit/s dla USB 3.2 Gen 1; 10 Gbit/s dla USB 3.2 Gen 2 x 2 Gbit/s dla USB 3.2.

---

## Zalecenia dotyczące użytkowania

Aby skonfigurować monitor, należy sprawdzić przedstawione poniżej ilustracje.

**Uwaga:** Nie dotykaj ekranu monitora. Ekran jest wykonany ze szkła i można go uszkodzić przez nieostrożne użytkowanie lub nadmierny nacisk.

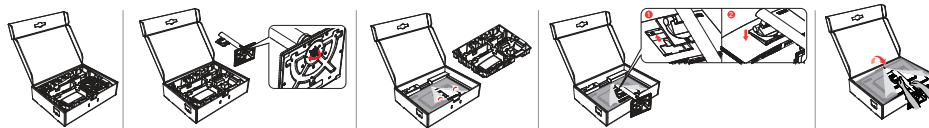

1. Wyjmij górną poduszkę i pozostałe akcesoria.
2. Montaż stojaka do wnęki monitora.
  - Włóż trzy zaczepy w górnej części stojaka do rowka z tyłu monitora.
  - Dociskaj stojak do momentu zatrzaśnięcia.
3. Wsuń podstawę w kierunku stojaka i dokręć śrubę skrzydełkową.
4. Ostrożnie postaw monitor, trzymając go obiema rękami.

**Uwaga:** Aby podłączyć akcesoria montażowe VESA, patrz „Montaż na ścianie (opcjonalnie)” na str. 2-12.

## Przegląd produktu

W tym rozdziale zostanie opisana regulacja pozycji monitora, konfigurowanie elementów sterowania i korzystanie z gniazda zabezpieczającego kable.

### Rodzaj regulacji

### Nachylenie

Przykładowy zakres nachylenia przedstawiono na poniższej ilustracji.



## Obrót

Dzięki wbudowanej podstawie można pochylać i obracać monitor, aby uzyskać najlepszy kąt widzenia.

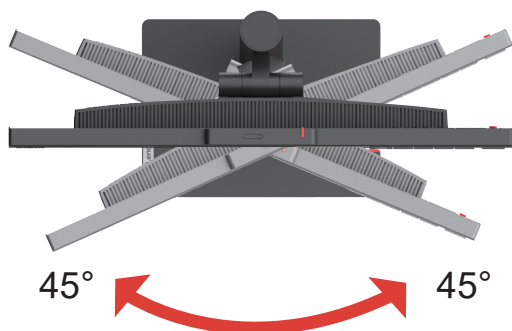

## Regulacja wysokości

Aby wyregulować wysokość, użytkownik musi podnieść monitor lub docisnąć go od góry.



## Obracanie monitora

- Przed obrotem ekranu monitora wyreguluj położenie ekranu. (Upewnij się, że ekran monitora jest wyciągnięty na całą długość i odchyla się pod kątem 23,5°.)
- następnie obróć w kierunku zgodnym / przeciwnym do ruchu wskazówek zegara, aż monitor zatrzyma się pod kątem 90°.

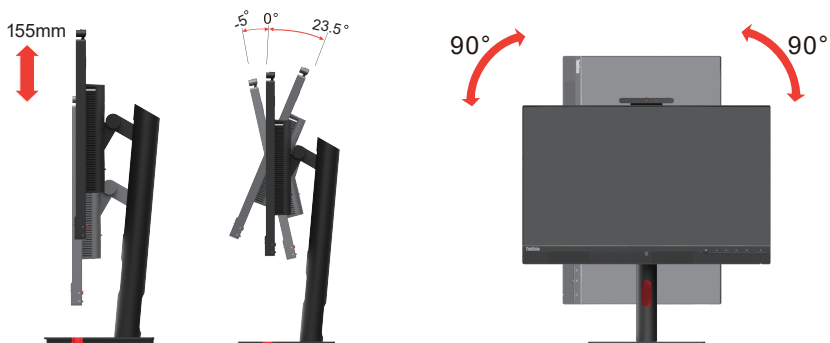

## Regulacja wysokości

Przykładowy zakres nachylenia przedstawiono na poniższej ilustracji.

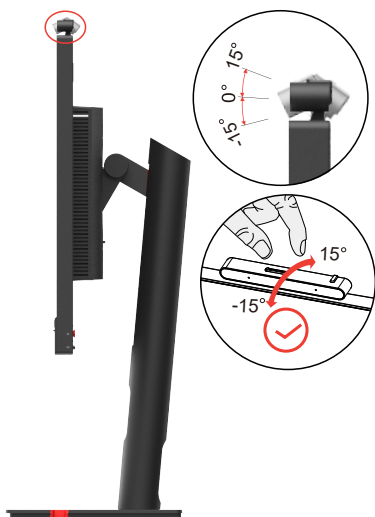

## Elementy sterujące monitorem

Na ramie monitora znajdują się elementy sterujące, które umożliwiają dostęp do różnych funkcji.



Informacje na temat korzystania z tych elementów sterujących zamieszczono w podrozdziale „Regulacja obrazu na monitorze” na str. 2-3.

## Gniazdo zabezpieczające kable

Monitor jest wyposażony w gniazdo linki blokującej znajdujące się z tyłu monitora.



## Kamera na podczerwień

Monitor posiada wbudowany moduł kamery na podczerwień. Można jej używać jak zwykłej kamerki internetowej.



Przesuń migawkę kamery, by ją otworzyć lub zamknąć, by włączyć/wyłączyć urządzenie.

a. Przesuń, by otworzyć.

b. Przesuń, by zamknąć.



**Uwaga:** Kamera jest obsługiwana tylko w systemach Windows 10 i Windows 11.

Po ustawieniu aplikacji „Windows Hello” można zalogować się do systemu operacyjnego Windows 10 lub Windows 11 za pomocą funkcji rozpoznawania twarzy.

**Uwaga:** Aby ustawić aplikację „Windows Hello”, zobacz „Konfiguracja Windows Hello” na stronach 1–12.

## Głośniki

Monitor jest wyposażony w dwa głośniki o mocy 5 W. Obsługuje wyjście dźwięku DP lub HDMI oraz USB. Do korzystania z kanału audio USB (ilustracja 2) należy podłączyć kabel USB. Wyjście dźwięku DP lub HDMI nie wymaga kabla USB, lecz DP lub HDMI (ilustracja 1).

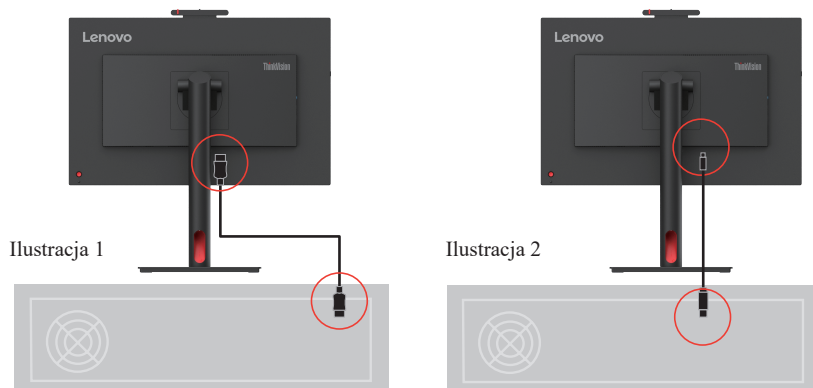

Poziom głośności można dostosować za pomocą przycisku sterowania głośnością.



### Uwaga:

1. W celu zapobieżenia uszkodzeniu słuchu nie należy słuchać dźwięku ustawionego na wysokim poziomie przez długi czas. Ostrzegamy przed nadmiernym ciśnieniem akustycznym ze słuchawek. Zbyt wysokie ciśnienie akustyczne ze słuchawek może spowodować utratę słuchu. Ustawienie korektora na maksimum zwiększa napięcie wyjściowe słuchawek, więc także poziom ciśnienia akustycznego.
2. Synchronizacja poziomu głośności z poziomem głośności systemu Windows.
3. W celu zapewnienia lepszego dźwięku i obrazu wideo zalecamy podłączenie kabla USB-C i wybranie urządzenia dźwiękowego USB (telefon głośnomówiący z redukcją echa).
4. Aby zapewnić lepszy dźwięk i obraz wideo, zalecamy podłączenie kabla USB-C. Optymalnego dźwięku i obrazu wideo nie można uzyskać wyłącznie poprzez podłączenie za pomocą kabli HDMI lub DP.

## Przygotowanie monitora do pracy

W tej części znajdują się informacje dotyczące konfiguracji ustawień monitora.

### Podłączanie i włączanie monitora

**Uwaga:** Przed wykonaniem tej czynności koniecznie przeczytaj „Informacje dotyczące bezpieczeństwa” na str. iv.

1. Wyłącz komputer i wszystkie podłączone do niego urządzenia, a następnie odłącz kabel zasilający od komputera.



2. Podłącz kable, jak pokazano na poniższym rysunku.

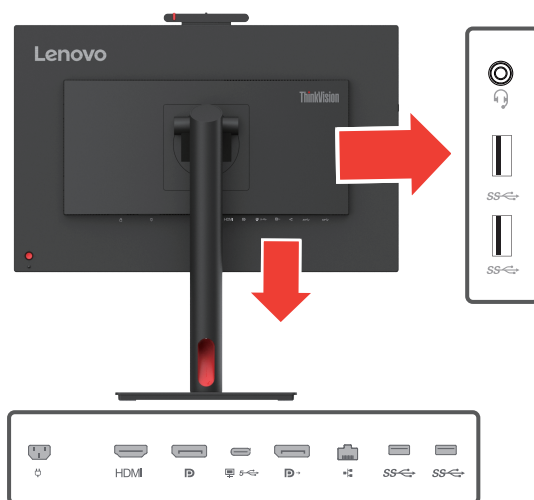

3. Podłącz jeden koniec kabla HDMI do złącza HDMI monitora, a drugi koniec – do komputera.



**Uwaga:** Firma Lenovo zaleca, aby klienci, którzy chcą używać w monitorze wejścia HDMI, zakupili „Kabel Lenovo HDMI do HDMI OB47070”. Strona internetowa: [www.lenovo.com/support/monitoraccessories](http://www.lenovo.com/support/monitoraccessories).

4. Podłącz jeden koniec kabla DP do portu wejściowego DP monitora, a drugi koniec kabla DP do komputera.



**Uwaga:** Firma Lenovo zaleca użytkownikom, którzy muszą używać kabla DP do swoich monitorów, do zakupu artykułu „Kabel Lenovo DisplayPort fo DisplayPort 0A36537”. Strona internetowa: [www.lenovo.com/support/monitoraccessories](http://www.lenovo.com/support/monitoraccessories).

5. W przypadku komputera ze złączem USB Typu C.

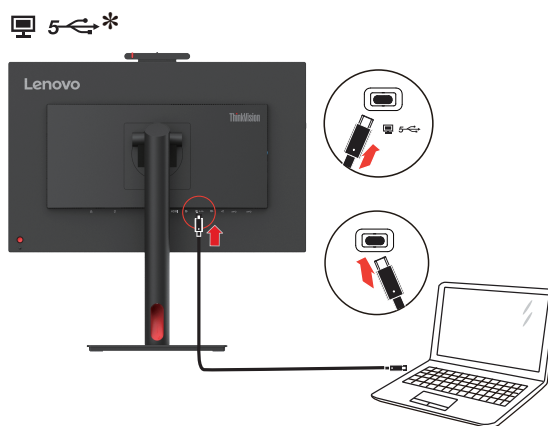

**Uwaga:**

1. Port USB typu C tego monitora zapewnia przesyłanie danych, wideo i zasilanie. Urządzenie hosta musi obsługiwać tryb DisplayPort Alt (wideo, ładowanie i USB 3.1) za pośrednictwem interfejsu typu C.  
Zasilanie 5 V DC / 3 A, 9 V DC / 3 A, 15 V DC / 3 A, 20 V DC / 4,5 A.
2. Złącze USB-C obsługuje wyłącznie urządzenia audio USB (urządzenia z redukcją echa)



- Podłącz jeden koniec kabla DP do wejścia DP znajdującego się z tyłu innego monitora, a drugi koniec do złącza wyjścia DP (w przypadku połączenia szeregowego) na monitorze.

Uwaga: Klientom, którzy chcą korzystać z wejścia Display Port na swoim monitorze, firma Lenovo zaleca zakup kabla Lenovo „Display Port na Display Port 0A36537”. Aby uzyskać więcej informacji, odwiedź jeden z poniższych adresów: [www.lenovo.com/support/monitoraccessories](http://www.lenovo.com/support/monitoraccessories).

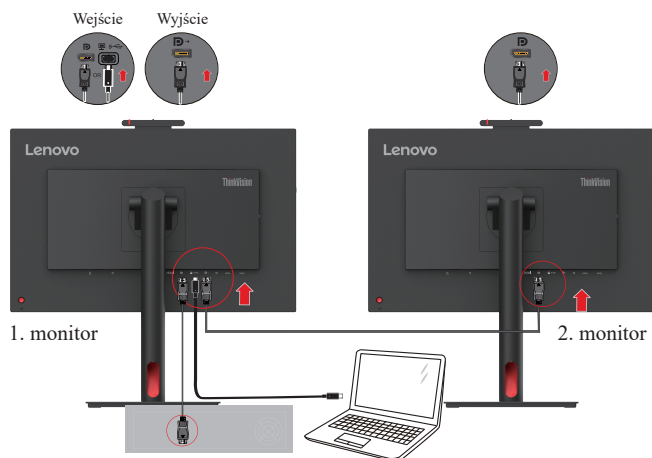

- Podłącz jeden koniec złącza kabla sieciowego do interfejsu Ethernet monitora, a drugi koniec do routera.



- Podłącz jeden koniec kabla USB do złącza odbierania danych USB znajdującego się z boku monitora, a drugi koniec kabla USB do odpowiedniego portu USB w urządzeniu.

**Uwaga:**

- Gdy monitor jest wyłączony, zasilanie z portu odbierania danych USB jest nieaktywne.
- Moc wyjściowa dla USB-A: 5 V / 0,9 A.

SS- \*

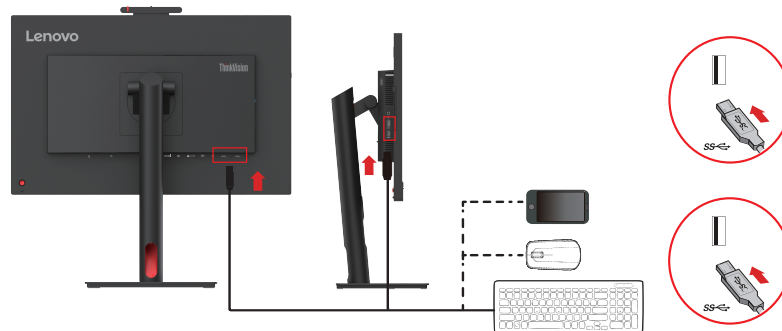

9. Podłącz kabel audio głośnika do gniazda audio monitora, by przesyłać źródło dźwięku z Display Port, HDMI lub USB.

**Uwaga:**

1. Za pośrednictwem ścieżki audio USB przesyłany jest dźwięk za pośrednictwem USB. Odbywa się to przez kabel USB-C na USB-C. Zaleca się domyślny wybór ścieżki USB audio (urządzenia z redukcją echa).
2. Pamiętaj, że nadmierny lub skrajny poziom głośności może doprowadzić do uszkodzenia słuchu.

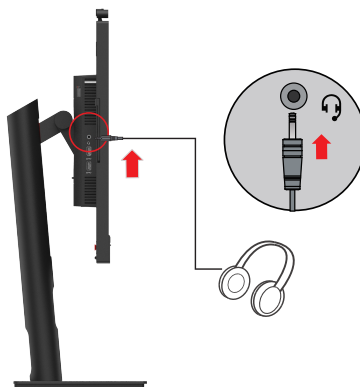

10. Miejsce do zawieszenia słuchawek.



11. Podłącz przewód zasilania do monitora, a następnie podłącz przewód zasilania monitora i przewód komputera do uziemionego gniazdzka elektrycznego.

Uwaga: W przypadku tego sprzętu używany jest atestowany kabel zasilający. Należy kierować się właściwymi krajowymi (regionalnymi) przepisami dotyczącymi instalacji i/lub sprzętu. Używany certyfikowany przewód zasilania nie powinien być lżejszy niż zwykły elastyczny przewód PVC określony w normie IEC 60227 (oznaczenie H05VV-F 3G 0,75 mm<sup>2</sup> lub H05VVH2-F2 3G 0,75 mm<sup>2</sup>). Zgodnie z normą IEC 60245 (oznaczenie H05RR-F 3G 0,75 mm<sup>2</sup>) należy stosować przewód z gumy syntetycznej.

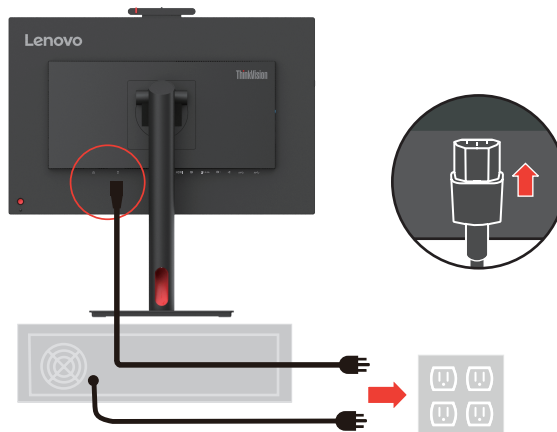

12. Kable zebrane za pomocą Line Cleaner, jak pokazano na ilustracji poniżej.

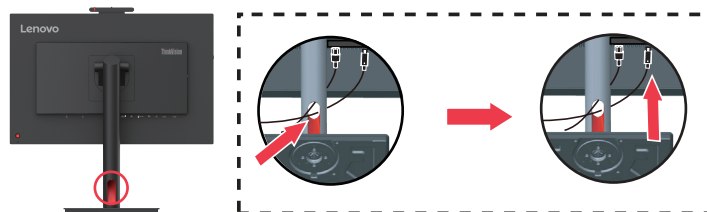

13. Włącz monitor i komputer.

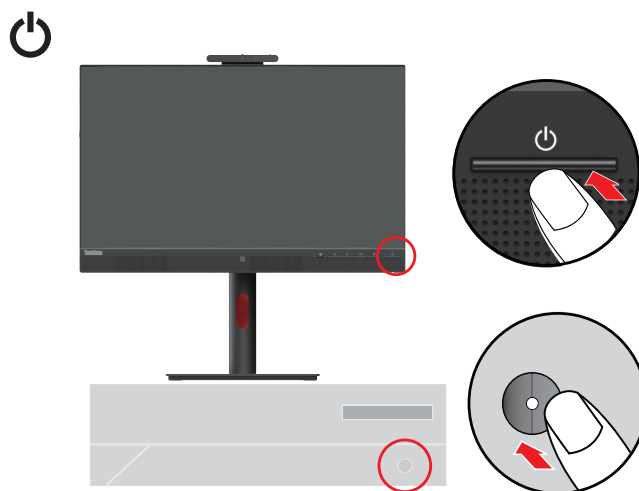

14. Podczas instalacji sterownika monitora pobierz sterownik odpowiadający modelowi posiadanego monitora z witryny internetowej firmy Lenovo [https://pcsupport.lenovo.com/solutions/t27hv\\_30](https://pcsupport.lenovo.com/solutions/t27hv_30). Instalację sterownika opisano w rozdziale „Instalowanie sterownika monitora w systemie Windows 10” na str. 3-5.



## Rejestracja opcji użytkownika

Dziękujemy za zakup tego produktu Lenovo™. Prosimy o poświęcenie kilku chwil na zarejestrowanie produktu i podanie informacji, które pomogą firmie Lenovo lepiej obsługiwać klientów. Twoja opinia liczy się dla nas do opracowywania produktów i usług, a także do ulepszania sposobów komunikacji z Tobą. Zarejestruj swoją opcję w następującej witrynie internetowej: <http://www.lenovo.com/register>.

O ile użytkownik nie zaznaczy w kwestionariuszu zamieszczonym w powyższej witrynie internetowej, że nie życzy sobie otrzymywania dalszych informacji, firma Lenovo będzie wysyłać informacje i aktualizacje związane z posiadanym przez użytkownika produktem.

# Konfiguracja Windows Hello (Windows 10)

Uwaga: Aby skonfigurować „Windows Hello”, wykonaj następujące kroki:

1. Naciśnij klawisze „Windows” + „I”, a następnie kliknij Accounts (Konta), wybierz „Sign-in options” (Opcje logowania).

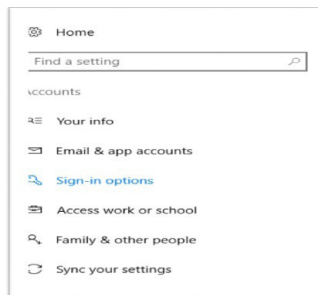

2. Ustaw numer PIN.

3. Ustaw rozpoznawanie twarzy, klikając Set up (Konfiguruj), Get started (Rozpocznij).

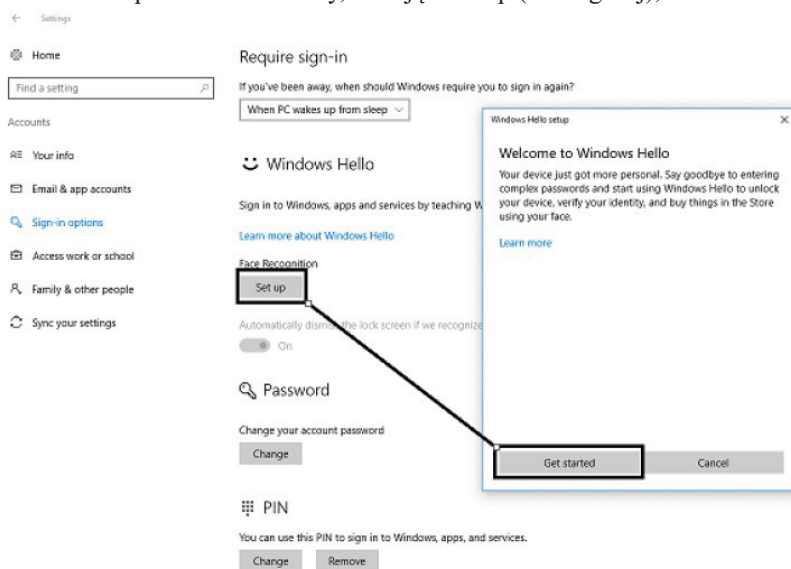

4. Przeskanuj swoją twarz i aktywuj rozpoznawanie twarzy do odblokowywania komputera.

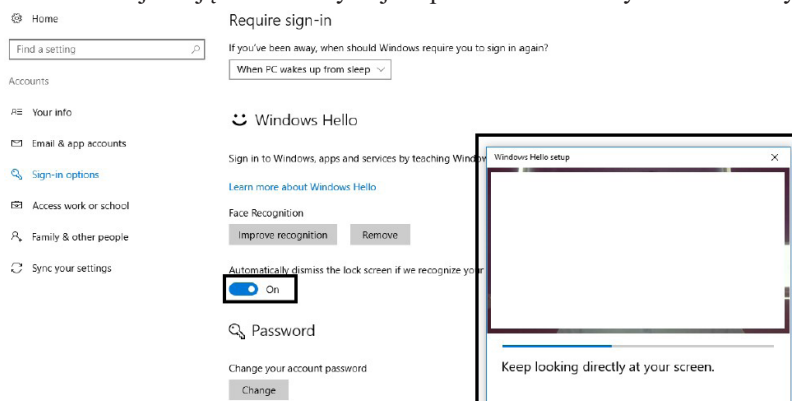

# Konfiguracja Windows Hello (Windows 11)

Uwaga: Aby skonfigurować „Windows Hello”, wykonaj następujące kroki:

1. Naciśnij klawisze „WIN” + „I”, by wejść do konfiguracji systemu.
2. Naciśnij klawisze „Windows” + „I”, a następnie kliknij Accounts (Konta), wybierz „Sign-in options” (Opcje logowania).

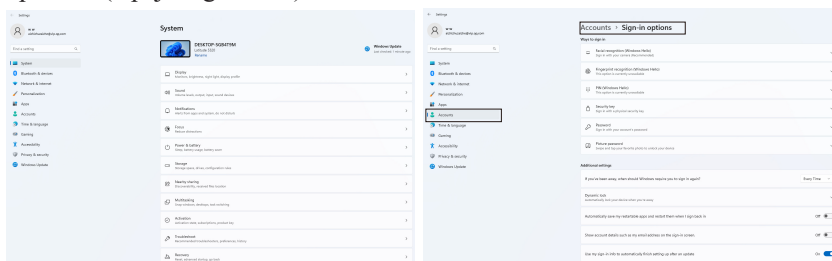

3. Ustaw numer PIN.
4. Ustaw rozpoznawanie twarzy, klikając Set up (Konfiguruj), Get started (Rozpocznij).

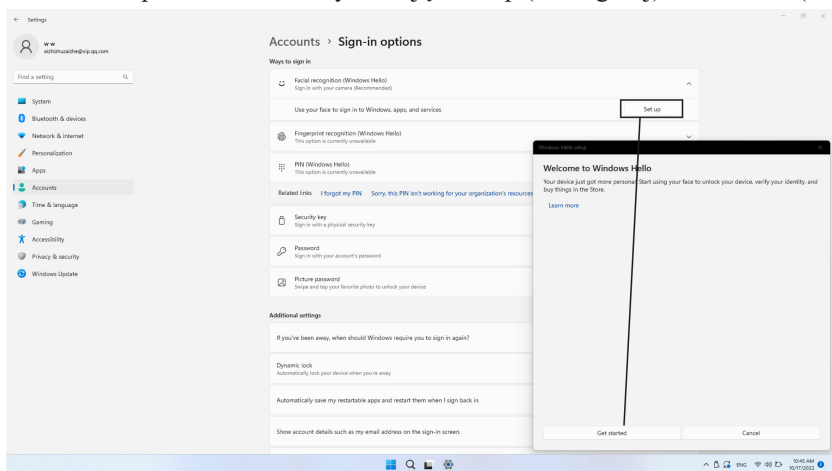

5. Przeskanuj swoją twarz i aktywuj rozpoznawanie twarzy do odblokowywania komputera.

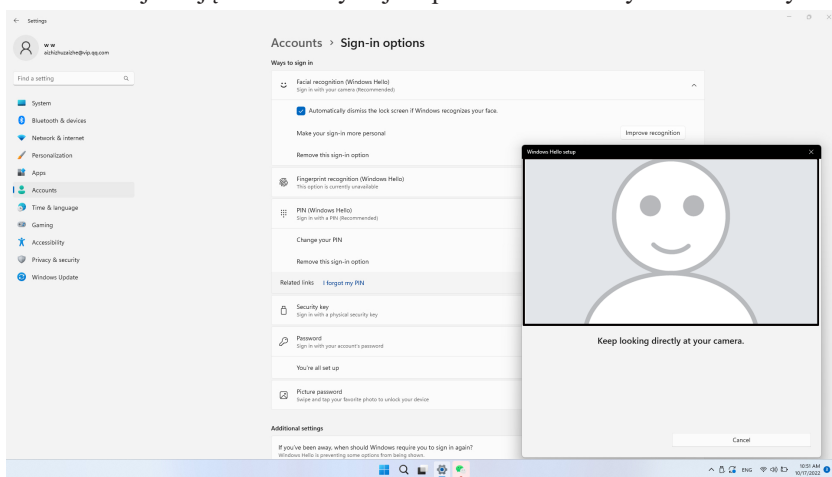

---

## Rozdział 2. Regulacja i użytkowanie monitora

---

Niniejszy rozdział zawiera informacje dotyczące dopasowywania ustawień monitora i jego obsługi.

---

### Komfort i dostępność

Dobra ergonomiczna konstrukcja jest ważna, aby jak najlepiej wykorzystać komputer osobisty i uniknąć niewygody. Organizacja miejsca pracy i ustawienie urządzeń powinno odpowiadać indywidualnym potrzebom i charakterowi wykonywanej pracy. Ponadto należy nabrać zdrowych nawyków, aby z komputerem pracowało się jak najlepiej i jak najwygodniej. Aby uzyskać bardziej szczegółowe informacje na którykolwiek z tych tematów, odwiedź witrynę Healthy Computing (Zdrowe korzystanie z komputera) pod adresem: <http://www.lenovo.com/healthycomputing/>.

### Aranżacja miejsca pracy

Użyj powierzchni o odpowiedniej wysokości i wystarczającej przestrzeni, aby zapewnić komfort pracy. Organizacja miejsca pracy powinna odpowiadać sposobowi korzystania z materiałów i urządzeń. Miejsce pracy należy utrzymywać w czystości i porządku, tak aby najczęściej używane materiały, np. telefon lub mysz do komputera, znajdowały się w bezpośrednim zasięgu ręki. Rozmieszczenie i konfiguracja urządzeń mają istotny wpływ na postawę przybieraną podczas pracy. W poniższych punktach opisujemy, jak zoptymalizować konfigurację urządzeń w celu osiągnięcia i utrzymania dobrej postawy przy pracy.

### Pozycjonowanie monitora

Ustaw monitor komputera i tak dopasuj jego pozycję, aby korzystanie z niego było jak najbardziej komfortowe; uwzględnij przy tym następujące zalecenia:

- **Odległość monitora od oczu.** Zalecana odległość oglądania, tzn. odległość pomiędzy okiem a ekranem monitora, wynosi 1,5 x przekątnej ekranu. W celu spełnienia niniejszego wymogu odległości w przypadku pracy w biurze, gdzie nie ma wiele wolnej przestrzeni, zaleca się odsunięcie biurka od ściany lub przepierzenia, aby zrobić miejsce na monitor, skorzystanie z płaskiego lub kompaktowego wyświetlacza, umieszczenie monitora w rogu biurka lub umieszczenie klawiatury na regulowanej szufladzie w celu stworzenia głębszej powierzchni roboczej.

1,5 raza średnicy ekranu



- **Wysokość ustawienia monitora.** Monitor należy ustawić na takiej wysokości, by głowa i kark były w wygodnej, neutralnej (pionowej lub wyprostowanej) pozycji. Jeśli w monitorze nie ma możliwości regulowania wysokości, można pod podstawę monitora włożyć książki lub inne solidne przedmioty, aby osiągnąć pożądaną wysokość. Ogólna zasada mówi, że monitor powinien stać tak, aby góra ekranu znajdowała się na równi z linią wzroku wygodnie siedzącej przed nim osoby lub nieco poniżej tej linii. Wysokość monitora należy jednak tak dostosować, aby uzyskać optymalną odległość oczu od środka monitora i aby patrzenie na monitor przy rozluźnionych mięśniach gałek ocznych było jak najwygodniejsze.
- **Nachylenie:** Nachylenie monitora należy dostosować do wyglądu zawartości ekranu; powinno ono pozwalać na utrzymywanie wygodnej pozycji głowy i karku.
- **Ustawienie urządzenia.** Monitor powinien być tak ustawiony, aby na ekranie nie pojawiały się odbłaski i odbicia światła z górnych lamp lub pobliskich okien.

Poniżej przedstawiamy jeszcze inne wskazówki dotyczące komfortowego korzystania z monitora:

- Należy używać oświetlenia odpowiedniego do rodzaju wykonywanej pracy.
- Należy dostosować sposób wyświetlania obrazu na ekranie do indywidualnych preferencji, korzystając z elementów sterujących kontrastu i jasności, jeżeli monitor jest w nie wyposażony.
- Monitor powinien być czysty, aby można było skoncentrować się na treści na ekranie.

Długotrwałe wpatrywanie się w jeden punkt może być męczące dla oczu. Należy pamiętać o tym, aby co pewien czas spojrzeć poza ekran monitora lub skupić wzrok na odległym obiekcie, co pozwala odprężyć mięśnie gałki ocznej. W przypadku jakichkolwiek pytań dotyczących zmęczenia oczu lub dyskomfortu związanego z patrzeniem należy zwrócić się do okulisty.

## Krótkie wskazówki dotyczące nawyków zdrowej pracy

Poniżej opisano niektóre czynniki, które mogą mieć wpływ na komfort i wydajność pracy podczas korzystania z komputera.

- **Dobra postawa zależy od ustawienia urządzeń:** Układ miejsca pracy i ustawienie urządzeń komputerowych mają duży wpływ na postawę przyjmowaną podczas korzystania z komputera. Należy pamiętać, aby zoptymalizować pozycję i orientację urządzenia zgodnie ze wskazówkami zawartymi w podrozdziale „Aranżacja miejsca pracy” na str. 2-1 aby zachować komfortową postawę, umożliwiającą efektywną pracę. Należy także pamiętać o korzystaniu z możliwości regulowania komponentów systemu komputerowego i mebli biurowych, zależnie od indywidualnych preferencji oraz zmian tych preferencji wraz z upływem czasu.
- **Niewielkie zmiany postawy mogą wyeliminować dyskomfort.** Im dłużej się siedzi i pracuje przed komputerem, tym ważniejsze jest zwracanie uwagi na swoją postawę przy pracy. Należy unikać przebywania w jednej pozycji przez dłuższy czas. Wprowadzanie co pewien czas niewielkich zmian postawy może powstrzymać powstawanie uczucia dyskomfortu. Należy dostosowywać meble biurowe lub urządzenia do zmian postawy, korzystając z mechanizmów regulacji.
- **Regularne krótkie przerwy pomagają zadbać o zdrowe korzystanie z komputera:** Ponieważ praca przy komputerze to głównie aktywność statyczna, szczególnie ważne są krótkie przerwy w pracy. Od czasu do czasu wstań z miejsca pracy, rozciągnij się, przejdź się, napij się czegoś, itp., aby zrobić sobie krótką przerwę w pracy przy komputerze. Krótka przerwa w pracy umożliwia zmianę postawy ciała, co pozwoli dłużej wygodnie i wydajnie pracować.

## Informacje o ułatwieniach

Lenovo przykładą dużą wagę do zapewnienia dostępu do informacji i technologii osobom niepełnosprawnym. Dzięki technologiom wspomagającym użytkownicy mogą korzystać z informacji w sposób najbardziej stosowny do ich niepełnosprawności. Niektóre z tych technologii są fabrycznie wbudowane w system operacyjny; inne można kupić od sprzedawców lub uzyskać do nich dostęp za pośrednictwem strony internetowej:













[https://lenovo.ssbartgroup.com/lenovo/request\\_vpat.php](https://lenovo.ssbartgroup.com/lenovo/request_vpat.php)

## Regulacja obrazu na monitorze

W tej części znajduje się opis funkcji sterujących regulacją obrazu monitora.

### Korzystanie z elementów sterowania dostępu bezpośredniego

Przyciski dostępu bezpośredniego mogą być używane wówczas, gdy nie jest wyświetlone menu ekranowe (On-Screen Display, OSD).

	Ikona	Nazwa przycisku	Opis
1. 		Przycisk Enter	<ul style="list-style-type: none"> <li>Naciśnij, by otworzyć menu główne, jeśli na ekranie nie wyświetla się menu OSD.</li> <li>Naciśnij, aby przejść do następnego poziomu w menu głównym lub podmenu bądź przejść do poprzedniego poziomu na pasku regulacji.</li> <li>Naciśnij i przytrzymaj przez 10 sekund, aby zablokować/odblokować menu OSD.</li> </ul>
		Przycisk w prawo	<ul style="list-style-type: none"> <li>Naciśnij, aby przejść do następnego poziomu w menu głównym lub podmenu.</li> <li>Naciśnij, by otworzyć menu Wybór języka, jeśli na ekranie nie wyświetla się menu OSD.</li> </ul>
		Przycisk w lewo	<ul style="list-style-type: none"> <li>Naciśnij, by wyjść z bieżącego menu OSD lub powrócić do poprzedniego poziomu.</li> <li>Naciśnij i przytrzymaj przez 10 sekund, aby włączyć/wyłączyć menu funkcji DDC/CI.</li> </ul>
		Przycisk w dół	<ul style="list-style-type: none"> <li>Naciśnij, by przejść do następnego elementu menu.</li> <li>Naciśnij, by zmniejszyć bieżącą wartość na pasku regulacji.</li> <li>Naciśnij, by otworzyć menu Contrast (Kontrast), jeśli na ekranie nie wyświetla się menu OSD.</li> </ul>
		Przycisk w górę	<ul style="list-style-type: none"> <li>Naciśnij, by przejść do ostatniego elementu menu.</li> <li>Naciśnij, by zwiększyć bieżącą wartość na pasku regulacji.</li> <li>Naciśnij, by otworzyć menu Brightness (Jasność), jeśli na ekranie nie wyświetla się menu OSD.</li> </ul>
2. 		Źródło wejściowe	<ul style="list-style-type: none"> <li>Jest to przycisk skrótu, który bezpośrednio otwiera menu wyboru źródła wejściowego, gdy na ekranie nie jest wyświetlane menu OSD.</li> </ul>
		Inteligentne światło informacyjne	<ul style="list-style-type: none"> <li>Naciśnij i przytrzymaj przez 3 sekund, aby włączyć/wyłączyć menu funkcji Inteligentne światło informacyjne.</li> </ul>
3. 		Włącznik	Włączanie/wyłączanie monitora. Biała wskazuje włączone zasilanie. Pomarańczowa wskazuje tryb gotowości / oszczędzania energii.
		Przycisk Teams i dioda LED	<ul style="list-style-type: none"> <li>Po zalogowaniu do aplikacji Microsoft Teams® oraz jej uruchomieniu dioda LED zacznie świecić się stałym białym światłem.</li> <li>Gdy pojawi się powiadomienie Teams, zacznie migać dioda LED.</li> <li>Naciśnij krótko przycisk, aby otworzyć aplikację Teams i powiadomienie. Upewnij się, że nastąpiło logowanie do aplikacji Teams, która jest już uruchomiona w tle.</li> <li>Długie naciśnięcie przycisku Teams tylko podczas spotkania spowoduje podniesienie/opuszczenie ręki.</li> </ul> <p>Uwaga: wymaga wersji aplikacji Teams z tą funkcją.</p>
		Przełącznik telefonu i dioda LED	<ul style="list-style-type: none"> <li>Połączenie przychodzące włączy diodę, która zacznie migać na zielono.</li> <li>W trakcie rozmowy telefonicznej dioda zapali się na zielono na stałe.</li> <li>Naciśnij na krótko, by odebrać/zakończyć połączenie.</li> <li>Naciśnij na długo, by odrzucić połączenie przychodzące.</li> </ul> <p>Uwaga: Ta funkcja działa tylko z aplikacją Teams.</p>
		Obniżanie poziomu głośności i dioda	<ul style="list-style-type: none"> <li>Naciśnij na krótko, by zmniejszyć poziom głośności.</li> <li>Naciśnij na długo, by poziom głośności był ciągle zmniejszany.</li> </ul>
		Zwiększanie poziomu głośności i dioda	<ul style="list-style-type: none"> <li>Naciśnij na krótko, by aby zwiększyć poziom głośności.</li> <li>Naciśnij na długo, by poziom głośności był ciągle zwiększany.</li> </ul>
		Wyciszenie mikrofonu i dioda	<ul style="list-style-type: none"> <li>Naciśnij, by wyciszyć lub wyłączyć wyciszenie mikrofonu.</li> <li>Gdy mikrofon zostanie wyciszony, dioda zapali się na biało.</li> <li>Dioda gaśnie, gdy mikrofon jest włączany/wyłączane jest wyciszenie.</li> </ul>
<p>Uwaga:</p> <ol style="list-style-type: none"> <li>Aby dowiedzieć się więcej na temat funkcji przycisku Teams, kliknij następujące łącze <a href="https://microsoft.com">Użyj przycisku Teams na certyfikowanym urządzeniu Teams (microsoft.com)</a></li> <li>Aby włączyć przyciski Teams, Wycisz i Zadzwoń, musisz: <ul style="list-style-type: none"> <li>Przejsć do karty Ustawienia w aplikacji Teams i wybrać z listy urządzeń audio pozycję Telefon głośnomówiący audio z redukcją echa</li> <li>Podłączyć monitor do laptopa za pomocą kabla USB-C.</li> </ul> </li> </ol>			

















## Używanie elementów sterowania w menu ekranowym (OSD)

Aby wykonać regulację ustawień, należy przejść do menu ekranowego (OSD), które zawiera elementy sterujące użytkownika.



Aby skorzystać z elementów sterujących:

1. Naciśnij przycisk , aby otworzyć główne menu ekranowe (OSD).
2. Używaj przycisku  lub , aby przechodzić pomiędzy ikonami. Wybierz ikonę i naciśnij przycisk , aby uzyskać dostęp do wybranej funkcji. W przypadku istnienia podmenu możesz przechodzić pomiędzy opcjami, korzystając z przycisków  lub , a następnie naciśnij przycisk , aby wybrać daną funkcję. Używaj przycisku  lub , aby przeprowadzać regulacje, a następnie naciśnij przycisk , aby je zapisać.
3. Naciśnij przycisk , aby opuścić podmenu i wyjść z menu ekranowego (OSD).
4. Naciśnij przycisk  i przytrzymaj go przez 10 sekund, aby zablokować menu ekranowe (OSD). Zapewni to ochronę przed przypadkowym dokonaniem zmian ustawień w menu ekranowym (OSD). Naciśnij i przytrzymaj  przez 10 sekund, aby odblokować menu ekranowe (OSD), umożliwiając w ten sposób dokonywanie zmian ustawień w menu ekranowym (OSD).
5. Domyślne włączenie funkcji DDC/CI. Użyj przycisku menu ekranowego (OSD) Exit (Wyjście). Naciśnij przycisk  i przytrzymaj go przez 10 sekund, aby wyłączyć/włączyć funkcję DDC/CI. Na ekranie wyświetli się komunikat „DDC/CI disable” (Funkcja DDC/CI wyłączona).
6. Opcja ENERGY STAR powoduje przywrócenie ustawień domyślnych monitora, tak aby spełniał on wymagania programu Energy Star.





Energy Star jest specjalnym programem oszczędzania energii skierowanym do producentów elektroniki i wdrożonym przez rząd Stanów Zjednoczonych. Program został uruchomiony w 1992 r. przez agencje EPA i DOE w celu zmniejszenia zużycia energii i ograniczenia emisji gazów cieplarnianych. Logo Energy Star jest symbolem oszczędzania energii i ochrony środowiska. Program ma na celu poprawę sprawności energetycznej produktów używanych przez klientów i produkowanych przez producentów, a także rozwój całego rynku w tym kierunku.

Przepisy dotyczące programu Energy Star służą poprawie sprawności energetycznej i zmniejszeniu zanieczyszczenia powietrza przez użytkowanie bardziej energooszczędnych sprzętów w domach, biurach i fabrykach. Jednym ze sposobów osiągnięcia tego celu jest wdrożenie zasad ograniczenia zużycia energii, gdy produkty nie są używane.

Domyślne ustawienia monitorów są zgodne z założeniami programu Energy Star. Wszelkie zmiany wprowadzone przez użytkownika powodujące włączenie dodatkowych funkcji mogą spowodować zwiększenie zużycia energii i przekroczenie limitów normy Energy Star. Jeżeli użytkownik zmieni opcje powiązane ze sprawnością energetyczną, takie jak jasność, tryb kolorów itd., należy wybrać opcję Przywróć ustawienia fabryczne lub Energy Star. Zostaną przywrócone ustawienia oszczędzania energii zgodne z wymogami normy Energy Star.

Więcej informacji można znaleźć na stronie [www.energystar.gov/products](http://www.energystar.gov/products). Wszystkie produkty zgodne z programem Energy Star będą publikowane na listach dostępnych dla organizacji rządowych, instytucji publicznych i klientów.

Tabela 2-1. Funkcje menu ekranowego (OSD)

Ikona w głównym menu ekranowym (OSD)	Podmenu	Opis	Elementy sterujące i zmiana ustawień
 Monitor control (Sterowanie monitorem)	Brightness (Jasność)	Ogólna regulacja jasności	Wszystkie porty wejścia
	Contrast (Kontrast)	Regulacja zróżnicowania pomiędzy jasnymi i ciemnymi obszarami.	
	Dynamic contrast (Dynamiczny kontrast)	<ul style="list-style-type: none"> <li>• Włączony</li> <li>• Wyłączona</li> </ul>	
	Over drive (Overdrive)	<ul style="list-style-type: none"> <li>• Wyłączona</li> <li>• Normalna</li> <li>• Ekstremalna</li> </ul>	
	Color Mode (Tryb koloru)	<ul style="list-style-type: none"> <li>• sRGB</li> <li>• Neutralny</li> <li>• Ciepły</li> <li>• Chłodny</li> <li>• Niestandardowy</li> <li>• Czerwony: zwiększenie lub zmniejszenie nasycenia koloru czerwonego na obrazie.</li> <li>• Zielony: zwiększenie lub zmniejszenie nasycenia koloru zielonego na obrazie.</li> <li>• Niebieski: zwiększenie lub zmniejszenie nasycenia koloru niebieskiego na obrazie.</li> </ul>	
 Quick settings (Szybkie ustawienia)	Przycisk w prawo	<ul style="list-style-type: none"> <li>• Brightness (Jasność)</li> <li>• Contrast (Kontrast)</li> <li>• Color Mode (Tryb koloru)</li> <li>• Language (Język)</li> </ul>	Wszystkie porty wejścia
	Przycisk w górę		
	Przycisk w dół		
 Port settings (Ustawienia portów)	Input signal (Sygnał wejściowy)	<ul style="list-style-type: none"> <li>• Auto</li> <li>• USB-C</li> <li>• DisplayPort</li> <li>• HDMI</li> </ul>	Wszystkie porty wejścia
	USB Charging (Ładowanie USB)	Obsługuj zewnętrzne źródło zasilania USB-A, gdy brakuje USB-C od odbiorcy do dostawcy w trybie gotowości. <ul style="list-style-type: none"> <li>• Włączony</li> <li>• Wyłączona</li> </ul>	Tylko dla portów USB
	Super USB-C Charging (Superładowanie przez port USB-C)	<ul style="list-style-type: none"> <li>• Włączony</li> <li>• Wyłączona</li> </ul> Uwaga: Gdy opcja ta jest włączona, kontrola jasności i dane USB są niedostępne. Gdy opcja „Super USB-C Charging (Superładowanie przez port USB-C)” jest włączona, zmiana portu typu C zawsze utrzyma maksymalne zużycie mocy.	Tylko dla portów USB-C
	Smart Power (Inteligentne zasilanie)	Dynamicznie przydziel wydajność zewnętrznego źródła zasilania USB-C. <ul style="list-style-type: none"> <li>• Włączony</li> <li>• Wyłączona</li> </ul>	Tylko dla portów USB-C
	DP Daisy chain (Połączenie szeregowo DP)	<ul style="list-style-type: none"> <li>• Auto</li> <li>• Włączony</li> <li>• Wyłączona</li> </ul>	Interfejs HDMI nie jest obsługiwany
	DP Select (Wybór DP)	<ul style="list-style-type: none"> <li>• DP 1.4</li> <li>• DP 1.2</li> </ul>	Interfejs HDMI nie jest obsługiwany
	Video range (Zakres wideo)	<ul style="list-style-type: none"> <li>• Auto</li> <li>• Pełen zakres 0–255</li> <li>• Ograniczony zakres 16–235</li> </ul>	Tylko dla portów HDMI



Ikona w głównym menu ekranowym (OSD)	Podmenu	Opis	Elementy sterujące i zmiana ustawień
 Advanced settings (Ustawienia zaawansowane)	Button repeat rate (Szybkość powtarzania przycisku)	<ul style="list-style-type: none"> <li>• Wyłączona</li> <li>• Domyślne</li> <li>• Wolne</li> </ul>	Wszystkie porty wejścia
	Aspect ratio (Współczynnik ekranu)	<ul style="list-style-type: none"> <li>• Pełny ekran</li> <li>• Oryginalny współczynnik obrazu</li> </ul>	
	Video/Audio Icon (Ikona audio/wideo)	<ul style="list-style-type: none"> <li>• Włączony</li> <li>• Wyłączona</li> </ul>	Wszystkie porty wejścia
	LED Indicator (Wskaźnik LED)	<ul style="list-style-type: none"> <li>• Włączony</li> <li>• Wyłączona</li> </ul>	
	Power button lock (Blokada włącznika)	<ul style="list-style-type: none"> <li>• Włączony</li> <li>• Wyłączona</li> </ul>	
 Smart Feature (Inteligentna funkcja)	Presence Detection (Wykrywanie obecności)	Ekran zostanie przyciemniony po wykryciu, że użytkownik jest nieobecny. <ul style="list-style-type: none"> <li>• Wyłączona</li> <li>• Szybko</li> <li>• Normalna</li> <li>• Wolne</li> </ul>	Wszystkie porty wejścia
	Sitting Reminder (Przypomnienie o siedzeniu)	Monitor może wykryć, jak długo użytkownik go używał. <ul style="list-style-type: none"> <li>• Wyłączona</li> <li>• Włączony</li> </ul>	
	Distance Warning (Ostrzeżenie o odległości)	Monitor może wykryć odległość od użytkownika i wyświetlić monit. <ul style="list-style-type: none"> <li>• Wyłączona</li> <li>• Włączony</li> </ul> Uwaga: Przed monitorem nie powinno być żadnych przedmiotów.	
	Smart Traffic Light (Inteligentne światło informacyjne)	<ul style="list-style-type: none"> <li>• Wyłączona</li> <li>• Włączony</li> <li>• Auto</li> </ul> Uwaga: W trybie Auto to światło informacyjne może pokazywać stan roboczy kamery i mikrofonu monitora. Aby włączyć tę funkcję, podłącz kabel USB-C	
	Ambient Light Detection (Wykrywanie światła otoczenia)	Wyreguluj jasność ekranu w zależności od światła otoczenia <ul style="list-style-type: none"> <li>• Wyłączona</li> <li>• Włączony</li> </ul> Uwaga: Gdy opcja ta jest włączona, regulacja jasności i superładowanie przez port USB-C są niedostępne.	
	Smart Audio (Inteligentny dźwięk)	<ul style="list-style-type: none"> <li>• Wyłączona</li> <li>• Włączony</li> </ul>	

Tabela 2-1. Funkcje menu ekranowego (OSD)

Ikona w głównym menu ekranowym (OSD)	Podmenu	Opis	Elementy sterujące i zmiana ustawień
 <p>Menu Settings (Ustawienia menu)</p>	Information (Informacje)	Wyświetla informacje o rozdzielczości, szybkości odświeżania oraz szczegółowe dane o produkcie. Uwaga: Ten ekran wyświetla wyłącznie informacje i nie umożliwia zmiany ustawień.	Wszystkie porty wejścia
	Language (Język)	Służy do zmiany języka menu. Uwaga: Wybór języka odnosi się wyłącznie do komunikatów menu ekranowego (OSD). Nie wpływa on na oprogramowanie uruchomione na komputerze.	
	OSD time out (Wyłączenie menu OSD)	Włącza automatyczne wyłączenie OSD po upływie określonego czasu.	
	OSD position (pozycja OSD)	Regulacja lokalizacji menu.	
	OSD rotation (obrót OSD)	<ul style="list-style-type: none"> <li>• Normalna</li> <li>• 90</li> <li>• 270</li> </ul>	
	Transparency (Przezroczystość)	Regulacja przezroczystości menu.	
	DDC/CI	<ul style="list-style-type: none"> <li>• Włączony</li> <li>• Wyłączona</li> </ul>	
	Factory Reset (Reset do ustawień fabrycznych:)	<ul style="list-style-type: none"> <li>• Resetuj</li> <li>• Brak</li> </ul>	
<p>*Użycie trybu ekstremalnego (czas reakcji) może spowodować pogorszenie jakości wyświetlania podczas wyświetlania szybko poruszających się obrazów wideo. Użytkownicy powinni upewnić się, że tryb ekstremalny (czas reakcji), jest kompatybilny z aplikacjami, z którymi chcieliby go używać.</p>			

## Inteligentna funkcja

Ta sekcja opisuje sposób korzystania z inteligentnych funkcji tego monitora.

### Wykrywanie obecności

Ekran zostanie przyciemniony po wykryciu, że użytkownik jest nieobecny. Ekran zacznie stopniowo się wyłączać, 10 sekund po włączeniu funkcji. Wskaźnik zasilania zacznie migać co 0,5 sekundy

Szybko / Normalnie / Wolno: dotyczy szybkości reakcji od chwili, gdy użytkownik zaczyna być nieobecny do rozpoczęcia przyciemniania przez ekran.

Wykrywanie obecności: po włączeniu opcji „Wykrywanie obecności” monitor może wykrywać, czy użytkownik siedzi przed monitorem. Jeśli użytkownik nie będzie siedzieć przed monitorem, podświetlenie zostanie wyłączone.

Uwaga: 1. Optymalna odległość między użytkownikiem a przednią częścią monitora wynosi 300–1000 mm (około 12–40)

2. Czujnik może nie działać prawidłowo z powodu jasnych światel.

3. Czujnik może zostać włączony z powodu materiału niektórych krzeseł.

4. Nie dotykaj czujnika, żeby nie zostawić na nim odcisków palców, nie zarysuj go ani nie uszkodz. Może to wpłynąć na jego działanie. ESD może wpłynąć na zwykłe działanie czujnika.

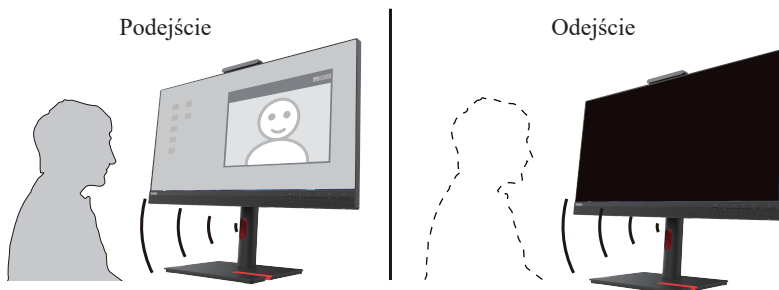

### Przypomnienie o siedzeniu

Monitor może wykryć, jak długo użytkownik go używał. Jeśli użytkownik włączy tę funkcję, podczas używania przez siebie monitora co 20 minut w lewym górnym rogu ekranu będzie wyświetlana ikona monitu. Ikona będzie migać z częstotliwością 1 sekundy na 20 sekund.



### Ostrzeżenie o odległości

Monitor może wykrywać odległość od użytkownika. Gdy odległość zwiększy się do określonego zakresu, w lewym górnym rogu ekranu zostanie wyświetlona ikona monitu. Ikona będzie migać z częstotliwością 1 sekundy na 20 sekund. Jeśli odległość się nie zmieni, monit będzie dalej wyświetlany.



## Inteligentne światło informacyjne

1. Dla światła istnieją tryby Wł./Wył./Auto.
2. Naciśnij na 3 sekundy klawisz źródła, by łatwo przełączać między Wł./Wył.
3. Światło informacyjne wskazuje stan pracy monitora dla kamery i mikrofonu w trybie „Auto”.

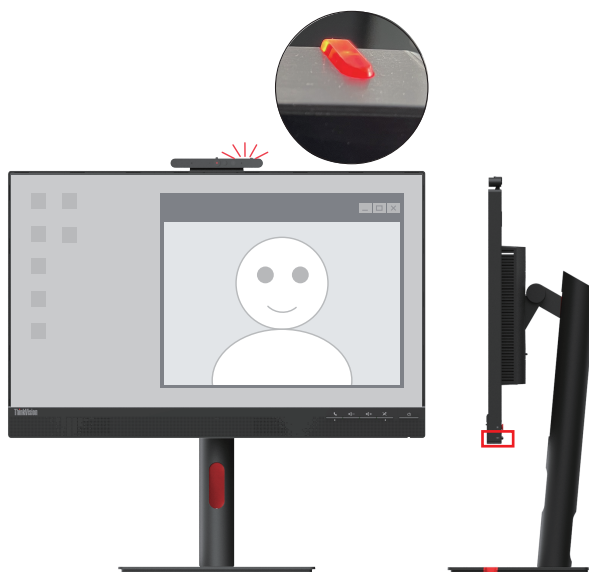

**Uwaga:** Podłącz do portu USB typu C, aby włączyć tę funkcję.

## Inteligentny dźwięk

Wyłączony: Brak redukcji dźwięku wokół mikrofonu.

Włączony: Mikrofon wyłapuje głównie dźwięk z przodu.

Głos dochodzący spoza obszaru wyłapywania zostanie wyraźnie zredukowany, ale nie będzie całkowicie usunięty.



**Uwaga:**

1. Podłącz do portu USB typu C, aby włączyć tę funkcję.
2. Otoczenie, odbicie dźwięku lub poziom zakłóceń wpłyną na jakość funkcji.

## Wybór obsługiwanego trybu wyświetlania

Tryb wyświetlania używany w monitorze ustawia się na komputerze. Szczegółowych instrukcji dotyczących zmiany trybów wyświetlania należy zatem szukać w dokumentacji komputera.

Przy zmianie trybu wyświetlania zmiana może ulec wielkość, położenie i kształt obrazu. Jest to normalny objaw. W celu ponownego dopasowania obrazu należy użyć procedury automatycznej konfiguracji obrazu oraz elementów sterujących.

W odróżnieniu od monitorów kineskopowych, w których w celu zniwelowania migotania należy ustawić jak najwyższą częstotliwość odświeżania, technologia ciekłokrystaliczna, czyli płaskiego monitora, ze swojej natury nie powoduje migotania obrazu.

**Uwaga:** Jeśli w systemie był poprzednio wykorzystywany monitor CRT i system jest aktualnie skonfigurowany na tryb wyświetlania będący poza zakresem tego monitora, może być konieczne tymczasowe ponowne podłączenie monitora CRT i zmiana konfiguracji systemu; preferowane ustawienia to 2560 x 1440 przy częstotliwości odświeżania 60 Hz, czyli standardowe ustawienia trybu wyświetlania.

Podane poniżej tryby wyświetlania zostały fabrycznie zoptymalizowane.

Tabela 2-2. Fabrycznie ustawione tryby wyświetlania

Rozdzielczość	Częstotliwość odświeżania
720 x 400	70 Hz
640 x 480	60 Hz
1024 x 768	60 Hz
1280 x 1024	60 Hz
1440 x 900	60 Hz
1600 x 900	60 Hz
1680 x 1050	60 Hz
1920 x 1080	60 Hz
2560 x 1440	60 Hz, 75 Hz

## Zarządzanie zasilaniem

Funkcja zarządzania zasilaniem zacznie działać, gdy komputer rozpozna, że przez ustalony czas użytkownik nie używał myszy ani klawiatury. Poszczególne stany zarządzania zasilaniem opisano w poniższej tabeli.

Dla zachowania optymalnej wydajności wskazane jest wyłączenie monitora po zakończeniu pracy danego dnia lub gdy użytkownik nie zamierza go używać przez dłuższy czas w ciągu dnia.

Tabela 2-3. Wskaźnik zasilania

Stan	Wskaźnik zasilania	Ekran	Sposób przywrócenia aktywności	Zgodność z normami
Włączony	Biały	Normalna		
Tryb gotowości/ zawieszenia	Pomarańczowy	Wygaszony	Naciśnij dowolny klawisz lub porusz myszą. Czas oczekiwania na ponowne wyświetlenie obrazu może być trochę dłuższy. <b>Uwaga:</b> Tryb gotowości jest włączany również wtedy, gdy monitor nie odbiera żadnego sygnału obrazu.	ENERGY STAR
Wyłączona	Wyłączona	Wygaszony	Naciśnij przycisk zasilania Czas oczekiwania na ponowne wyświetlenie obrazu może być trochę dłuższy.	ENERGY STAR

## Tryby zarządzania mocą

Tryby VESA	Synchronizacja pozioma	Synchronizacja pionowa	Wideo	Wskaźnik zasilania	Zużycie energii
Normalna praca	Aktywny	Aktywny	Aktywny	Biały	168,5 W (maksymalne)* 30,0 W (typowe)
Tryb aktywnego wyłączenia	Nieaktywny	Nieaktywny	Wyłączona	Pomarańczowy	Mniej niż 0,5 W
Wyłączony	–	–	–	Wyłączona	Mniej niż 0,3 W

Energy Star	Zużycie energii
P <sub>on</sub>	21,1 W
E <sub>TEC</sub>	69,5 kWh

### \*Maksymalne zużycie energii przy maksymalnej luminancji.

Dokument ma jedynie charakter informacyjny i oparty jest na danych dotyczących działania w warunkach laboratoryjnych. Wydajność produktu użytkownika może się różnić, w zależności od zamówionego oprogramowania, składników sprzętu i urządzeń peryferyjnych, co nie powoduje konieczności uaktualnienia niniejszych informacji. Z tego względu użytkownik nie powinien polegać na tych informacjach w przypadku podejmowania decyzji dotyczących dopuszczalnych obciążeń elektrycznych i innych. Producent nie gwarantuje dokładności ani kompletności tych informacji w sposób bezpośredni bądź dorozumiany.



---

## Konserwacja monitora

Przed wykonaniem jakichkolwiek czynności konserwacyjnych należy zawsze wyłączyć zasilanie monitora.

### Nie wolno:

- Wylewać na monitor wody ani żadnego innego płynu.
- Korzystać z rozpuszczalników lub materiałów ściernych.
- Używać łatwopalnych środków czyszczących do czyszczenia monitora i innych urządzeń elektrycznych.
- Dotykać ekranu monitora ostrymi lub szorstkimi przedmiotami. Kontakt z takimi przedmiotami może spowodować trwałe uszkodzenie ekranu.
- Korzystać z jakichkolwiek środków czyszczących zawierających roztwór antystatyczny lub dowolne podobne dodatki. Mogą one uszkodzić powłokę ekranu.

### Należy:

- Delikatnie wycierać obudowę i ekran miękką wilgotną ściereczką.
- Usuwać tłuszcz lub odciski palców za pomocą wilgotnej ściereczki i niewielkiej ilości łagodnego detergentu.

---

## Odlączenie podstawy monitora i stojaka

Krok 1: Umieść monitor na miękkiej i płaskiej powierzchni.

Krok 2: Wykręć śruby z podstawy przed odłączeniem podstawy i ramienia od monitora.

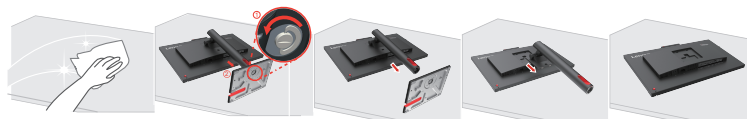

---

## Montaż na ścianie (opcjonalnie)

Należy dokładnie zapoznać się z instrukcją dołączoną do zestawu montażowego. Aby zmienić sposób montażu monitora LCD (z biurkowego na mocowany na ścianie), należy wykonać następujące czynności:

Krok 1: Sprawdź, czy przycisk zasilania jest wyłączony, a następnie odłącz kabel zasilający.

Krok 2: Połóż wyświetlacz LCD ekranem w dół na ręczniku lub na kocu.

Krok 3: Odłącz podstawę i wspornik od monitora, sprawdź „Odlączenie podstawy monitora i wspornika”.

Krok 4: Przymocuj wspornik montażowy z zestawu do montażu na ścianie zgodnego z VESA (rozstaw 100 mm x 100 mm), typ śruby montażowej VESA M4 x 12 mm.



Krok 5: Zamocuj monitor LCD na ścianie, zgodnie z instrukcjami z zestawu do montażu na ścianie.

Można używać wyłącznie ze wspornikiem do montażu na ścianie z certyfikatem UL dla wagi/obciążenia: 8 kg

## Rozdział 3. Informacje uzupełniające

Ten rozdział zawiera specyfikacje monitora, instrukcje ręcznego instalowania sterowników monitora, informacje dotyczące rozwiązywania problemów oraz informacje serwisowe.

### Specyfikacje monitora

Tabela 3-1. Specyfikacje monitora dotyczące modelu T27hv-30/63D6-UAR3-WW

Wymiary	Głębokość	204,7 mm (8,06 cala)
	Wysokość	584,6 mm (23,02 cala)
	Szerokość	613,8 mm (24,17 cala)
Ramię	Nachylenie	Zakres: -5° – 23,5°
	Obrót	Zakres: -45°-45°
	Regulacja wysokości	155 mm
Uchwyt VESA	Obsługiwany	100 mm x 100 mm (3,94 cala x 3,94 cala)
Obraz	Rozmiar obrazu widzialnego	686 mm (27 cali)
	Maksymalna wysokość	335,7 mm (13,22 cala)
	Maksymalna szerokość	596,7 mm (23,49 cala)
	Wielkość piksela	0,233 mm x 0,233 mm (0,01 cala x 0,01 cala)
Zasilacz AC/DC	Model	100–240 V AC
	Maksymalnie	2,5 A
Zużycie energii <b>Uwaga:</b> Dane na temat zużycia energii dotyczą łącznie monitora i zasilacza.	Normalna praca	<168,5 W (maks.) <30,0 W (typowe)
	Tryb gotowości/ zawieszenia	<0,5 W
	Wyłączona	<0,3 W
Wejście wideo (HDMI)	Interfejs	HDMI
	Rozdzielczość w poziomie	2560 pikseli (maksimum)
	Rozdzielczość w pionie	1440 linii (maksymalnie)
	Częstotliwość zegara	10,2 Gb/s
Wejście wideo (DP)	Interfejs	DP
	Rozdzielczość w poziomie	2560 pikseli (maksimum)
	Rozdzielczość w pionie	1440 linii (maksymalnie)
	Częstotliwość zegara	5,4 Gb/s * 4 ścieżki

Wejście wideo (USB-C)	Interfejs	USB-C
	Rozdzielczość w poziomie	2560 pikseli (maksimum)
	Rozdzielczość w pionie	1440 linii (maksymalnie)
	Częstotliwość zegara	5,4 Gb/s * 4 ścieżki
Głośniki	Moc znamionowa	5 W
	Impedancja	4 omy
Komunikacja	VESA DDC	CI
Obsługiwane tryby wyświetlania	Częstotliwość w poziomie	15–112 KHz
	Częstotliwość w pionie	48–75 Hz
	Natywna rozdzielczość	2560 × 1440 przy 60 Hz
Temperatura	Robocza	Od 0° do 40°C (od 32° do 104°F)
	Podczas przechowywania	Od -20° do 60°C (od -4° do 140°F)
	Podczas transportu	Od -20° do 60°C (od -4° do 140°F)
Wilgotność	Robocza	Od 10% do 80% bez kondensacji
	Podczas przechowywania	Od 5% do 95% bez kondensacji
	Podczas transportu	Od 5% do 95% bez kondensacji

## Rozwiązywanie problemów

Niektóre problemy związane z przygotowaniem monitora do pracy lub używaniem go można rozwiązać samodzielnie. Przed skontaktowaniem się ze sprzedawcą lub firmą Lenovo warto spróbować rozwiązać problem samodzielnie, wykonując czynności odpowiednie do danej sytuacji.

Tabela 3-2. Rozwiązywanie problemów

Problem	Prawdopodobna przyczyna	Zalecane czynności	Więcej informacji
Na ekranie wyświetla się napis „Out of Range” (Poza zasięgiem), a wskaźnik zasilania miga na biało.	Tryb wyświetlania ustawiony w systemie nie jest obsługiwany przez monitor.	Jeśli wymieniasz stary monitor, podłącz go ponownie i dopasuj tryb wyświetlania do zakresu obsługiwanego przez nowy monitor.  W przypadku korzystania z systemu Windows zrestartuj go w trybie awaryjnym, a następnie wybierz tryb wyświetlania obsługiwany na danym komputerze.  Jeśli te metody nie przyniosą rezultatu, należy skontaktować się z Centrum pomocy technicznej.	„Wybór obsługiwanego trybu wyświetlania” na str. 2-10
Jakość obrazu jest nie do przyjęcia.	Kabel sygnału wideo nie jest dobrze podłączony do monitora lub komputera.	Upewnij się, że kabel sygnału jest dobrze przymocowany do komputera i monitora.	„Podłączanie i włączanie monitora” na str. 1-7
	Ustawienia kolorów mogą być niepoprawne.	Wybierz inne ustawienie kolorów z menu ekranowego (OSD).	„Regulacja obrazu na monitorze” na str. 2-3
	Nie zastosowano funkcji automatycznej konfiguracji obrazu.	Wykonaj procedurę automatycznej konfiguracji obrazu.	„Regulacja obrazu na monitorze” na str. 2-3
Wskaźnik zasilania nie świeci się i na ekranie nie ma obrazu.	<ul style="list-style-type: none"> <li>• Wylącznik zasilania monitora nie jest włączony.</li> <li>• Kabel zasilający jest poluzowany lub rozłączony.</li> <li>• Brak zasilania w gnieździe zasilającym.</li> </ul>	<ul style="list-style-type: none"> <li>• Upewnij się, że kabel zasilający jest prawidłowo podłączony.</li> <li>• Upewnij się, że w gnieździe zasilającym jest zasilanie.</li> <li>• Włącz zasilanie monitora.</li> <li>• Użyj innego kabla zasilającego.</li> <li>• Użyj innego gniazda zasilającego.</li> </ul>	„Podłączanie i włączanie monitora” na str. 1-7
Ekran jest pusty, a wskaźnik zasilania świeci się na pomarańczowo.	Monitor jest w trybie gotowości/zawieszenia.	<ul style="list-style-type: none"> <li>• Naciśnij dowolny klawisz lub porusz myszą, aby na monitorze ponownie pojawił się obraz.</li> <li>• Sprawdź ustawienia opcji zarządzania zasilaniem na komputerze.</li> </ul>	„Zarządzanie zasilaniem” na str. 2-11

Tabela 3-2. Rozwiązywanie problemów

Problem	Prawdopodobna przyczyna	Zalecane czynności	Więcej informacji
Wskaźnik zasilania świeci się na pomarańczowo, ale na monitorze nie ma obrazu.	Kabel sygnału wideo nie jest prawidłowo podłączony do komputera lub monitora.	Upewnij się, że kabel sygnału wideo jest prawidłowo podłączony do komputera.	„Podłączanie i włączanie monitora” na str. 1-7
	Jasność i kontrast monitora są ustawione na najniższy poziom.	Dopasuj ustawienia jasności i kontrastu w menu ekranowym (OSD).	„Regulacja obrazu na monitorze” na str. 2-3
Niektóre piksele są wyświetlane w złym kolorze.	Jest to cecha charakterystyczna dla technologii ciekłokrystalicznej i nie stanowi wady monitora.	Jeśli brakuje więcej niż pięciu pikseli, należy się skontaktować z Centrum pomocy technicznej.	„Dodatek A. Obsługa i pomoc techniczna” na str. A-1
<ul style="list-style-type: none"> <li>• Linie lub obrazy w tekście są zamazane.</li> <li>• Na obrazach widoczne są poziome lub pionowe linie.</li> </ul>	<ul style="list-style-type: none"> <li>• Konfiguracja obrazu nie została zoptymalizowana.</li> <li>• Ustawienia „Display Properties” (Właściwości wyświetlacza) nie zostały zoptymalizowane w systemie.</li> </ul>	Zgodnie z rozdzielczością samego monitora dostosuj ustawienie rozdzielczości systemu: 2560 × 1440 przy 60 Hz.	„Regulacja obrazu na monitorze” na str. 2-3
		Wykonaj procedurę automatycznej konfiguracji obrazu. Jeśli automatyczna konfiguracja obrazu okaże się bezskuteczna, przeprowadź ręczną konfigurację obrazu.	„Wybór obsługiwanego trybu wyświetlania” na str. 2-10
		Korzystając z natywnej rozdzielczości można dodatkowo poprawić jakość obrazu, dopasowując ustawienie DPI (Dots Per Inch) w systemie.	Patrz zaawansowane opcje właściwości wyświetlania w systemie.

---

## Ręczna instalacja sterownika monitora

Poniżej opisano kroki dotyczące ręcznej instalacji sterownika monitora w systemie Microsoft Windows 10, Microsoft Windows 11.

### Instalowanie sterownika monitora w systemie Windows 10

Aby użyć funkcji Plug and Play w systemie Microsoft Windows 10, należy wykonać następujące czynności:

1. Wyłącz komputer i wszystkie podłączone do niego urządzenia.
2. Upewnij się, że monitor jest podłączony prawidłowo.
3. Włącz monitor, a następnie urządzenie systemowe. Zaczekaj, aż komputer uruchomi system operacyjny Windows.
4. Na stronie internetowej Lenovo, pod adresem [https://pcsupport.lenovo.com/solutions/t27hv\\_30](https://pcsupport.lenovo.com/solutions/t27hv_30), znajdź odpowiedni sterownik monitora i pobierz go do komputera PC, do którego jest podłączony ten monitor (takiego jak desktop).
5. Kliknij prawym przyciskiem przycisk **Start** Windows na pulpicie, a następnie kliknij **Device Manager (Menedżer urządzeń)** i dwukrotnie kliknij **Monitor**.
6. Dwukrotnie kliknij **Generic Monitor (Monitor ogólny)**.
7. Kliknij zakładkę **Driver (Sterownik)**.
8. Kliknij **Update Driver (Aktualizuj sterownik)**, a następnie kliknij **Browse Computer to find the driver (Przeglądaj komputer w celu znalezienia programu dla sterownika)**.
9. Kliknij **Let me pick from a list of available drivers on my computer (Pozwól mi wybrać z listy dostępnych sterowników urządzeń w moim komputerze)**.
10. Kliknij przycisk **Have Disk... (Z dysku...)**. Kliknij przycisk **Browse (Przeglądaj)**, przejdź i wskaż następującą ścieżkę: **X:\Monitor Drivers\Windows** (gdzie X wskazuje „folder w którym znajduje się pobrany sterownik” (taki jak pulpit)).
11. Wybierz plik **T27hv-30.inf**, kliknij przycisk **Open (Otwórz)**. Kliknij przycisk **OK**.
12. W nowym oknie, wybierz **T27hv-30** i kliknij **Next (Dalej)**.
13. Po zakończeniu instalacji, usuń wszystkie pobrane pliki i zamknij wszystkie okna.
14. Uruchom ponownie system. System automatycznie wybierze częstotliwość odświeżania i odpowiednie profile dopasowania kolorów.

**Uwaga:** W przeciwieństwie do monitorów kineskopowych, w monitorach ciekłokrystalicznych większa częstotliwość odświeżania nie oznacza wyższej jakości obrazu. Firma Lenovo zaleca stosowanie rozdzielczości 2560 x 1440 z częstotliwością odświeżania 60 Hz lub rozdzielczości 640 x 480 z częstotliwością odświeżania 60 Hz.

## Instalowanie sterownika monitora w systemie Windows 11

Aby użyć funkcji Plug and Play w systemie Microsoft Windows 11, należy wykonać następujące czynności:

1. Wyłącz komputer i wszystkie podłączone do niego urządzenia.
2. Upewnij się, że monitor jest podłączony prawidłowo.
3. Włącz monitor, a następnie urządzenie systemowe. Zaczekaj, aż komputer uruchomi system operacyjny Windows.
4. Na stronie internetowej Lenovo, pod adresem [https://pcsupport.lenovo.com/solutions/t27hv\\_30](https://pcsupport.lenovo.com/solutions/t27hv_30), znajdź odpowiedni sterownik monitora i pobierz go do komputera PC, do którego jest podłączony ten monitor (takiego jak desktop).
5. Kliknij prawym przyciskiem przycisk **Start** Windows na pulpicie, a następnie kliknij **Device Manager (Menedżer urządzeń)** i dwukrotnie kliknij **Monitor**.
6. Dwukrotnie kliknij **Generic Monitor (Monitor ogólny)**.
7. Kliknij zakładkę **Driver (Sterownik)**.
8. Kliknij **Update Driver (Aktualizuj sterownik)**, a następnie kliknij **Browse Computer to find the driver (Przeglądaj komputer w celu znalezienia programu dla sterownika)**.
9. Kliknij **Let me pick from a list of available drivers on my computer (Pozwól mi wybrać z listy dostępnych sterowników urządzeń w moim komputerze)**.
10. Kliknij przycisk **Have Disk... (Z dysku...)**. Kliknij przycisk **Browse (Przeglądaj)**, przejdź i wskaż następującą ścieżkę: **X:\Monitor Drivers\Windows** (gdzie X wskazuje „folder w którym znajduje się pobrany sterownik” (taki jak pulpit)).
11. Wybierz plik **T27hv-30.inf**, kliknij przycisk **Open (Otwórz)**. Kliknij przycisk **OK**.
12. W nowym oknie, wybierz **T27hv-30** i kliknij **Next (Dalej)**.
13. Po zakończeniu instalacji, usuń wszystkie pobrane pliki i zamknij wszystkie okna.
14. Uruchom ponownie system. System automatycznie wybierze częstotliwość odświeżania i odpowiednie profile dopasowania kolorów.

**Uwaga:** W przeciwieństwie do monitorów kineskopowych, w monitorach ciekłokrystalicznych większa częstotliwość odświeżania nie oznacza wyższej jakości obrazu. Firma Lenovo zaleca stosowanie rozdzielczości 2560 x 1440 z częstotliwością odświeżania 60 Hz lub rozdzielczości 640 x 480 z częstotliwością odświeżania 60 Hz.

### Uzyskiwanie pomocy

Jeśli wciąż nie można rozwiązać problemu, należy skontaktować się z Centrum pomocy technicznej firmy Lenovo. Dodatkowe informacje dotyczące kontaktowania się z Centrum pomocy technicznej zamieszczono w podrzdziale „Dodatek A. Obsługa i pomoc techniczna” na str. A-1

## Informacje o serwisie

### Zakres odpowiedzialności klienta

Gwarancja nie obejmuje produktu, który został uszkodzony na skutek wypadku, niewłaściwego użytkowania, nadmiernej eksploatacji, niewłaściwej instalacji, użytkowania niezgodnie z instrukcjami i specyfikacjami produktu, klęski żywiołowej lub wywołanej przez człowieka, bądź zmian, napraw lub modyfikacji dokonywanych bez zezwolenia.

Oto przykłady niewłaściwego użytkowania lub nadmiernej eksploatacji, których nie obejmuje gwarancja:

- Obrazy wypalone na ekranie monitora kineskopowego. Wypaleniu obrazu można zapobiec, korzystając z wygaszacza ekranu lub funkcji zarządzania zasilaniem.
- Fizyczne uszkodzenie obudowy, obejmującej podstawę i kabli.
- Rysy lub dziury w ekranie monitora.

### Uzyskiwanie pomocy

Jeśli wciąż nie można rozwiązać problemu, należy skontaktować się z Centrum obsługi klienta. Dodatkowe informacje dotyczące kontaktowania się z Centrum obsługi klienta zamieszczono w Załączniku A „Wsparcie i obsługa” na stronie A-1.

### Części serwisowe

Następujące części są używane w punktach serwisowych Lenovo lub przez autoryzowanych dealerów Lenovo w ramach gwarancji udzielonej klientowi. Części te są przeznaczone jedynie do świadczenia usług serwisowych. Poniższa tabela zawiera informacje odpowiednie dla modelu 63D6-UAR3-WW.

Tabela 3-3. Lista części do naprawy

<b>NUMER CZĘŚCI FRU (FIELD REPLACEABLE UNIT – JEDNOSTKA WYMIENIANA U KLIENTA)</b>	<b>Opis</b>	<b>Typ-model urządzenia (MTM)</b>	<b>Kolor</b>
5D11K05922	T27hv-30 – monitor FRU 27" (HDMI)	63D6	Kruczoczarny
5C11K05923	T27hv-30 – kabel USB typu C na C 1,8 m	63D6	Kruczoczarny
5C11J37846	T27hv-30 – kabel DP1.4 1,8 m	63D6	Kruczoczarny
5C11J37841	T27hv-30 – kabel HDMI2.0 1,8 m	63D6	Kruczoczarny
5SE1K05927	T27hv-30 – stojak i podstawa FRU	63D6	Kruczoczarny



---

## Dodatek A. Obsługa i pomoc techniczna

Następujące informacje opisują pomoc techniczną dostępną dla produktu w okresie gwarancyjnym lub w czasie użyteczności produktu. Pełne objaśnienie warunków gwarancji Lenovo zawiera dokument Lenovo Limited Warranty (Ograniczona gwarancja Lenovo).

---

### Rejestracja opcji użytkownika

Rejestracja umożliwia uzyskiwanie aktualizacji usług i pomocy dla produktu oraz bezpłatnych lub zniżkowych akcesoriów i elementów komputera. Przejdź do adresu:  
<http://www.lenovo.com/register>

---

### Pomoc techniczna online

Pomoc techniczna online jest dostępna w okresie użyteczności produktu pod adresem:  
<http://www.lenovo.com/support>

W okresie gwarancyjnym dostępna jest także pomoc dotycząca wymiany produktu lub wymiany uszkodzonych komponentów. Dodatkowo w przypadku instalacji opcji użytkownika w komputerze Lenovo może przysługiwać usługa u użytkownika. Przedstawiciel pomocy technicznej Lenovo może pomóc w wybraniu najlepszej opcji.

---

### Telefoniczna pomoc techniczna

Pomoc techniczna dotycząca instalacji i konfiguracji poprzez Centrum pomocy klienta będzie dostępna przez 90 dni po wycofaniu opcji z rynku. Po tym czasie udzielanie pomocy technicznej zostanie zakończone lub będzie dostępne płatnie, zależnie od decyzji firmy Lenovo. Za określoną opłatą dostępna jest także dodatkowa pomoc.

Przed skontaktowaniem się z przedstawicielem pomocy technicznej Lenovo należy sprawdzić następujące dostępne informacje: nazwa i numer opcji, dowód zakupu, producent komputera, model, numer seryjny i podręcznik, dokładny opis wszelkich komunikatów błędów, opis problemu i informacje dotyczące konfiguracji sprzętu i oprogramowania dla systemu.

Przedstawiciel pomocy technicznej może chcieć omówić problem telefonicznie, dlatego użytkownik powinien dysponować telefonem przy komputerze.

Numery telefoniczne mogą zostać zmienione bez powiadomienia. Najbardziej aktualna lista pomocy technicznej Lenovo jest zawsze dostępna pod adresem: <http://www.lenovo.com/support/phone>

Kraj lub region	Numer telefoniczny
Argentyna	0800-666-0011 (hiszpański, angielski)
Australia	1-800-041-267 (angielski)
Austria	0810-100-654 (według taryfy lokalnej) (niemiecki)
Belgia	Usługa gwarancyjna i pomoc techniczna: 02-339-36-11 (niderlandzki, francuski)

<b>Kraj lub region</b>	<b>Numer telefoniczny</b>
Boliwia	0800-10-0189 (hiszpański)
Brazylia	Połączenia z regionu Sao Paulo: 11-3889-8986 Połączenia spoza region Sao Paulo: 0800-701-4815 (portugalski)
Brunei	Wybierz 800-1111 (angielski)
Kanada	1-800-565-3344 (angielski, francuski)
Chile	800-361-213 (hiszpański)
Chiny	Linia pomocy technicznej: 400-100-6000 (mandaryński)
Chiny (Hong Kong S.A.R.)	(852) 3516-8977 (kantoński, angielski, mandaryński)
Chiny (Macau S.A.R.)	0800-807/(852) 3071-3559 (kantoński, angielski, mandaryński)
Kolumbia	1-800-912-3021 (hiszpański)
Kostaryka	0-800-011-1029 (hiszpański)
Chorwacja	385-1-3033-120 (chorwacki)
Cypr	800-92537 (grecki)
Czechy	800-353-637 (czeski)
Dania	Usługa gwarancyjna i pomoc techniczna: 7010-5150 (duński)
Republika Dominikany	1-866-434-2080 (hiszpański)
Ekwador	1-800-426911-OPCION 4 (hiszpański)
Egipt	Podstawowy: 0800-0000-850 Dodatkowy: 0800-0000-744 (arabski, angielski)
Salwador	800-6264 (hiszpański)
Estonia	372-66-0-800 (estoński, rosyjski, angielski)
Finlandia	Usługa gwarancyjna i pomoc techniczna: +358-800-1-4260 (fiński)

<b>Kraj lub region</b>	<b>Numer telefoniczny</b>
Francja	Usługa gwarancyjna i pomoc techniczna: 0810-631-213 (sprzęt) (francuski)
Niemcy	Usługa gwarancyjna i pomoc techniczna: 0800-500-4618 (bezpłatny) (niemiecki)
Grecja	Partner biznesowy firmy Lenovo (grecki)
Gwatemala	Wybierz 999-9190, poczekaj na zgłoszenie operatora i zażądaj wybrania numeru 877-404-9661 (hiszpański)
Honduras	Wybierz 800-0123 (hiszpański)
Węgry	+36-13-825-716 (angielski, węgierski)
Indie	Podstawowy: 1800-419-4666 (Tata) Dodatkowy: 1800-3000-8465 (Reliance) Adres e-mail: <a href="mailto:commercialts@lenovo.com">commercialts@lenovo.com</a> (angielski oraz hindi)
Indonezja	1-803-442-425 62 213-002-1090 (opłaty standardowe) (angielski, indonezyjski)
Irlandia	Usługa gwarancyjna i pomoc techniczna: 01-881-1444 (angielski)
Izrael	Centrum serwisowe Givat Shmuel: +972-3-531-3900 (hebrajski, angielski)
Włochy	Usługa gwarancyjna i pomoc techniczna: +39-800-820094 (włoski)
Japonia	0120-000-817 (japoński, angielski)
Kazachstan	77-273-231-427 (opłaty standardowe) (rosyjski, angielski)
Korea	080-513-0880 (połączenie na koszt rozmowy) 02-3483-2829 (połączenie płatne) (koreański)
Łotwa	371-6707-360 (łotewski, rosyjski, angielski)
Litwa	370 5278 6602 (włoski, rosyjski, angielski)
Luksemburg	ThinkServer oraz ThinkStation: 352-360-385-343 ThinkCentre oraz ThinkPad: 352-360-385-222 (francuski)
Malezja	1-800-88-0013 03-7724-8023 (opłaty standardowe) (angielski)

<b>Kraj lub region</b>	<b>Numer telefoniczny</b>
Malta	356-21-445-566 (angielski, włoski, maltański, arabski)
Meksyk	001-866-434-2080 (hiszpański)
Holandia	020-513-3939 (niderlandzki)
Nowa Zelandia	0508-770-506 (angielski)
Nikaragua	001-800-220-2282 (hiszpański)
Norwegia	8152-1550 (norweski)
Panama	Centrum obsługi klienta Lenovo: 001-866-434 (bezpłatny) (hiszpański)
Peru	0-800-50-866 OPCION 2 (hiszpański)
Filipiny	1-800-8908-6454 (abonenci GLOBE) 1-800-1441-0719 (abonenci PLDT) (tagalski, angielski)
Polska	Laptopy i tablety z logo marki Think: 48-22-273-9777 ThinkStation oraz ThinkServer: 48-22-878-6999 (polski, angielski)
Portugalia	808-225-115 (opłaty standardowe) (portugalski)
Rumunia	4-021-224-4015 (rumuński)
Rosja	+7-499-705-6204 +7-495-240-8558 (opłaty standardowe) (rosyjski)
Singapur	1-800-415-5529 6818-5315 (opłaty standardowe) (angielski, mandaryński, malajski)
Słowacja	ThinkStation oraz ThinkServer: 421-2-4954-5555
Słowenia	386-1-2005-60 (słoweński)
Hiszpania	34-917-147-833 (hiszpański)
Sri Lanka	9477-7357-123 (systemy Sumathi Information) (angielski)
Szwecja	Usługa gwarancyjna i pomoc techniczna: 077-117-1040 (szwedzki)
Szwajcaria	Usługa gwarancyjna i pomoc techniczna: 0800-55-54-54 (niemiecki, francuski, włoski)

<b>Kraj lub region</b>	<b>Numer telefoniczny</b>
Tajwan	0800-000-702 (mandaryński)
Tajlandia	001-800-4415-734 (+662) 787-3067 (opłaty standardowe) (tajski, angielski)
Turcja	444-04-26 (turecki)
Wielka Brytania	Standardowa obsługa gwarancyjna: 03705-500-900 (lokalne połączenia wg stawki operatora) Standardowa obsługa gwarancyjna: 08705-500-900 (angielski)
USA	1-800-426-7378 (angielski)
Urugwaj	000-411-005-6649 (hiszpański)
Wenezuela	0-800-100-2011 (hiszpański)
Wietnam	120-11072 (bezpłatny) 84-8-4458-1042 (opłaty standardowe) (wietnamski, angielski)

---

## Dodatek B. Uwagi

Firma Lenovo może nie oferować we wszystkich krajach produktów, usług lub funkcji omówionych w tym dokumencie. Aby uzyskać informacje dotyczące produktów i usług aktualnie dostępnych w danym regionie, należy skontaktować się z lokalnym przedstawicielem firmy Lenovo. Wszelkie odniesienia do produktu programu lub usługi Lenovo nie oznaczają ani nie sugerują, że trzeba korzystać wyłącznie z produktu, programu lub usługi Lenovo. Można korzystać z dowolnych funkcjonalnie równoważnych produktów, programów lub usług, które nie naruszają jakichkolwiek dóbr intelektualnych. Jednakże na użytkownika spoczywa odpowiedzialność za ocenę i sprawdzenie działania każdego innego produktu, programu lub usługi.

Firma Lenovo może posiadać patenty lub zgłoszenia patentowe na towary i usługi, o których mowa w niniejszej publikacji. Posiadanie tego dokumentu nie oznacza przyznania jakichkolwiek licencji na te patenty. Pisemne zapytania dotyczące licencji można przysyłać na adres:

*Lenovo (United States), Inc.*

*1009 Think Place - Building One*

*Morrisville, NC 27560*

*USA*

*Do wiadomości: Dyrektor ds. Licencji Lenovo*

FIRMA LENOVO DOSTARCZA TĘ PUBLIKACJĘ W TAKIM STANIE, W JAKIM SIĘ ZNAJDUJE („AS IS”) BEZ UDZIELANIA JAKICHKOLWIEK GWARANCJI, WYRAŻNYCH LUB DOMNIEMANYCH, A W SZCZEGÓLNOŚCI DOMNIEMANYCH GWARANCJI PRZYDATNOŚCI HANDLOWEJ, PRZYDATNOŚCI DO OKREŚLONEGO CELU ORAZ GWARANCJI, ŻE PUBLIKACJA TA NIE NARUSZA PRAW STRON TRZECICH. W niektórych jurysdykcjach nie jest dozwolone wyłączenie wyraźnych lub dorozumianych gwarancji w niektórych transakcjach, dlatego też to stwierdzenie może nie mieć zastosowania w przypadku użytkownika.

Ta informacja może zawierać techniczne niedokładności lub błędy typograficzne. Zamieszczone informacje są okresowo aktualizowane; zmiany te zostaną uwzględnione w kolejnych wydaniach tej publikacji. Lenovo zastrzega sobie prawo do wprowadzania ulepszeń i/lub zmian w produktach i/lub programach opisanych w tej publikacji w dowolnym czasie, bez wcześniejszego powiadomienia.

Produkty opisane w tym dokumencie nie nadają się do przeszczepów ani innych zastosowań związanych z podtrzymaniem życia. W takich zastosowaniach, jeśli produkt nie działa prawidłowo, może spowodować obrażenia ciała, a nawet śmierć. Informacje zawarte w niniejszym dokumencie pozostają bez wpływu na specyfikacje produktów oraz gwarancje Lenovo. Żadne z postanowień niniejszego dokumentu nie ma charakteru wyraźnej lub domniemanej licencji czy zabezpieczenia bądź ochrony przed roszczeniami w ramach praw własności intelektualnej Lenovo lub stron trzecich. Wszelkie zawarte tu informacje zostały uzyskane w konkretnym środowisku i mają charakter ilustracyjny. Dlatego też rezultaty uzyskiwane w innych środowiskach działania mogą być różne.

Lenovo może wykorzystywać lub przekazywać wszelkie dostarczone informacje w dowolny sposób, jaki zostanie uznany za odpowiedni, bez żadnych zobowiązań w stosunku do użytkownika.

Wszelkie odniesienia w tej publikacji do witryn internetowych innych niż Lenovo są dostarczane wyłącznie dla wygody i w żadnym razie nie stanowią zachęty do ich odwiedzania. Materiały w tych witrynach internetowych nie są częścią materiałów dla tego produktu Lenovo i odpowiedzialność za korzystanie z materiałów w tych witrynach internetowych spoczywa po stronie użytkownika.

Dane dotyczące wydajności zawarte w tym dokumencie są mierzone w kontrolowanym środowisku. Dlatego wyniki uzyskane w innych środowiskach eksploatacji mogą być bardzo różne. Niektóre pomiary zostały wykonane na poziomie rozwoju systemów i nie gwarantuje się, że pomiary te będą takie same w ogólnie dostępnych systemach. Co więcej, niektóre pomiary mogą być szacowane na drodze ekstrapolacji. Rzeczywiste wyniki mogą być inne. Użytkownicy niniejszego dokumentu powinni zweryfikować stosowne dane we własnym środowisku.

---

## Informacje dotyczące recyklingu

Firma Lenovo zachęca właścicieli sprzętu informatycznego (IT) do odpowiedzialnego recyklingu nieprzydatnych już urządzeń. Firma Lenovo oferuje różnorodne programy i usługi wspomagające właścicieli w recyklingu ich produktów IT. Informacje dotyczące recyklingu produktów Lenovo można uzyskać pod adresem:

<http://www.lenovo.com/lenovo/environment/recycling>

環境配慮に関して

本機器またはモニターの回収リサイクルについて

企業のお客様が、本機器が使用済みとなり廃棄される場合は、資源有効利用促進法の規定により、産業廃棄物として、地域を管轄する県知事あるいは、政令市長の許可を持った産業廃棄物処理業者に適正処理を委託する必要があります。また、弊社では資源有効利用促進法に基づき使用済みパソコンの回収および再利用・再資源化を行う「PC 回収リサイクル・サービス」を提供しています。詳細は、[https://www.lenovo.com/jp/ja/services\\_warranty/recycle/pcrecycle/](https://www.lenovo.com/jp/ja/services_warranty/recycle/pcrecycle/)をご参照ください。

また、同法により、家庭で使用済みとなったパソコンのメーカー等による回収再資源化が 2003 年 10 月 1 日よりスタートしました。詳細は、[https://www.lenovo.com/jp/ja/services\\_warranty/recycle/personal/](https://www.lenovo.com/jp/ja/services_warranty/recycle/personal/)をご参照ください。

重金属を含む内部部品の廃棄処理について

本機器のプリント基板等には微量の重金属（鉛など）が使用されています。使用後は適切な処理を行うため、上記「本機器またはモニターの回収リサイクルについて」に従って廃棄してください。

## Zbiórka i recykling zużytych komputerów lub monitorów Lenovo

Pracownicy firm, którzy chcą zutylizować komputery lub monitory Lenovo, będące własnością ich firm, muszą to zrobić zgodnie z Ustawą o promowaniu skutecznej utylizacji zasobów. Komputery i monitory są zaliczane do odpadów przemysłowych i powinny być prawidłowo usuwane przez służby usuwania odpadów przemysłowych, posiadające certyfikat lokalnych władz. Zgodnie z Ustawą o promowaniu skutecznej utylizacji zasobów firma Lenovo Japan poprzez sieć punktów zbiórki komputerów PC i usługi recyklingowe zapewni możliwość zbierania, ponownego wykorzystania i recyklingu zużytych komputerów i monitorów. Więcej informacji można znaleźć w witrynie Lenovo pod adresem [https://www.lenovo.com/jp/ja/services\\_warranty/recycle/pcrecycle/](https://www.lenovo.com/jp/ja/services_warranty/recycle/pcrecycle/). Zgodnie z Ustawą o promowaniu skutecznej utylizacji zasobów zbiórka i recykling zużytych komputerów domowych i monitorów przez producenta rozpoczęła się 1 października 2003 roku. Ta usługa jest świadczona bezpłatnie użytkownikom komputerów domowych sprzedanych po 1 października 2003 roku. Więcej informacji można znaleźć w witrynie Lenovo pod adresem: [https://www.lenovo.com/jp/ja/services\\_warranty/recycle/personal/](https://www.lenovo.com/jp/ja/services_warranty/recycle/personal/).

## Utylizacja komponentów komputerów Lenovo

Niektóre komputery Lenovo sprzedane w Japonii mogą zawierać metale ciężkie lub inne substancje szkodliwe dla środowiska naturalnego. Aby prawidłowo zutylizować zużyte komponenty, takie jak drukowane obwody elektroniczne czy napędy, należy zastosować się do opisanych powyżej metod zbiórki i recyklingu zużytych komputerów lub monitorów.

---

## Tureckie oświadczenie o zgodności

Produkt Lenovo spełnia wymagania dyrektywy Republiki Turcji w sprawie ograniczenia stosowania niektórych niebezpiecznych substancji w sprzęcie elektrycznym i elektronicznym (EEE).

### Türkiye AEEE yönetmeliğine Uygunluk Beyanı

Bu Lenovo ürünü, T.C. Çevre Şehircilik ve İklim Değişikliği Bakanlığı'nın Atık Elektrikli ve Elektronik Eşyaların Kontrolü Yönetmeliğine (AEEE)" uygundur.

Nazwa oraz logo Lenovo to znaki towarowe Lenovo w Stanach Zjednoczonych i/lub w innych krajach.

---

## RoHS na Ukrainie

Цим підтверджуємо, що продукція Леново відповідає вимогам нормативних актів України, які обмежують вміст небезпечних речовин.

---

## RoHS w Indiach

Zgodny z dyrektywą RoHS według zasad utylizacji odpadów elektronicznych (utylicacja i postępowanie) z 2011 r.

---

## Znaki towarowe

Następujące wyrażenia to znaki towarowe Lenovo w Stanach Zjednoczonych i/lub w innych krajach:

Lenovo  
Logo Lenovo  
ThinkCenter  
ThinkPad  
ThinkVision

Microsoft, Windows i Windows NT to znaki towarowe grupy firm Microsoft.

Inne nazwy firm, produktów lub usług mogą być znakami towarowymi lub znakami usług innych firm.

---

## Kable zasilające i zasilacze

Używaj wyłącznie kabli zasilających i zasilaczy dostarczonych przez producenta produktu.  
Nie używaj zasilacza AC z innych urządzeń.

---

## Zambia

