

Dreame AirStyle Instrukcja obsługi

DREAME

Ważne instrukcje bezpieczeństwa

Przed użyciem należy zapoznać się ze wszystkimi instrukcjami. Podczas korzystania z produktu należy przestrzegać podstawowych środków ostrożności, w tym następujących:

Produkt i jego akcesoria zawierają magnesy.

Produkt i jego akcesoria muszą znajdować się z dala od wszczepionych urządzeń medycznych, takich jak rozruszniki serca i defibrylatory, ponieważ silne pola magnetyczne generowane przez produkt mogą wpływać na ich działanie. Mogą one również wpływać na karty kredytowe i elektroniczne nośniki danych.

OSTRZEŻENIE

Poniższe ostrzeżenia dotyczą tego produktu, a także wszystkich narzędzi i akcesoriów wymaganych do jego obsługi. W celu zmniejszenia ryzyka pożaru, porażenia prądem elektrycznym i obrażeń:

- Produkt ten nie może być używany przez osoby (w tym dzieci) z upośledzeniem fizycznym, sensorycznym lub intelektualnym, a także osoby z ograniczonym doświadczeniem lub wiedzą, chyba że są one nadzorowane przez rodzica lub opiekuna.
- Produkt nie jest zabawką. Należy zwrócić szczególną uwagę, gdy produkt jest używany przez dziecko lub w jego pobliżu. Należy uważnie obserwować dzieci i upewnić się, że nie bawią się produktem.
- Jeśli produkt jest używany w łazience, po użyciu należy odłączyć go od zasilania. Jeśli produkt został narażony na działanie wilgoci, może stanowić zagrożenie dla bezpieczeństwa nawet po wyłączeniu.
- Symbole te stanowią następujące ostrzeżenie:



Nie używać produktu w pobliżu wanny, prysznicza, zlewu ani innych źródeł wody.

- Ze względów bezpieczeństwa, jeśli przewód zasilający ulegnie uszkodzeniu, może zostać wymieniony lub naprawiony jedynie przez producenta, autoryzowany serwis posprzedażny lub wykwalifikowany personel.
- Produkt jest wyposażony w samoresetujący się wyłącznik termiczny zapobiegający przegrzaniu. Jeśli produkt wyłączy się z powodu przegrzania, należy odłączyć go od głównego źródła zasilania i poczekać, aż ostygnie.
- Uwaga: aby uniknąć zagrożeń wynikających z fałszywego resetowania wyłącznika termicznego, produkt nie może być zasilany przez zewnętrzne urządzenie przełączające, takie jak timer, ani podłączony do obwodu, który jest włączany i wyłączany w regularnych odstępach czasu przez komponent ogólnego przeznaczenia.
- W celu dodatkowego zabezpieczenia w obwodzie elektrycznym zasilającym łazienkę zaleca się zamontowanie wyłącznika różnicowoprądowego (RCD) o znamionowym natężeniu prądu różnicowego nie większym niż 30 mA. W celu uzyskania pomocy należy skonsultować się z osobą zajmującą się instalacją

- wyłączników RCD.
- Nie należy używać produktu do celów innych niż stylizacja włosów.
- Nie dotykać wtyczki ani żadnej części produktu mokrymi rękami.
- Nie ciągnąć za przewód zasilający w celu odłączenia produktu, nie rozciągać ani nie ciągnąć za przewód zasilający podczas użytkowania. Nie używać przedłużaczy ani nie owijać przewodu zasilającego wokół produktu.
- Nie używać żadnych smarów, środków czyszczących, past ani odświeżaczy powietrza na żadnej części produktu.
- Jeśli produkt wymaga konserwacji lub naprawy, należy skontaktować się z działem obsługi klienta. Nie należy rozmontowywać produktu. Nieprawidłowy demontaż może skutkować porażeniem prądem elektrycznym lub wywołaniem pożaru.
- Nie używać produktu, jeśli: nie działa zgodnie z przeznaczeniem, został narażony na silne uderzenie lub upadek, został uszkodzony, umieszczony na zewnątrz lub upuszczony do wody. W celu uzyskania pomocy należy skontaktować się z działem obsługi klienta.
- Produkt może być używany bez nasadek. Aby uzyskać najlepsze rezultaty, należy używać produktu wraz z nasadkami.
- Moc znamionowa odnosi się do mocy zmierzonej podczas korzystania z lokówki bez nasadek.
- Przed przystąpieniem do naprawy, czyszczenia lub konserwacji należy odłączyć zasilanie lub odłączyć produkt od zasilania.
- Do trzymania lokówki należy używać uchwytu.

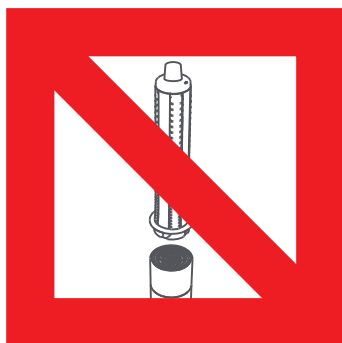

Nasadki i wylot powietrza nagrzewają się podczas użytkowania. Przed kontynuowaniem należy odczekać, aż ostygną.

Inne informacje

Konserwacja produktu Dreame

- Nie należy wykonywać żadnych czynności konserwacyjnych ani naprawczych innych niż określone w instrukcji obsługi Dreame lub zalecane przez personel pomocy technicznej Dreame.
- Przed sprawdzeniem problemów należy zawsze odłączyć produkt od głównego źródła zasilania. Jeśli produkt nie działa, należy sprawdzić, czy główne źródło zasilania działa i czy produkt jest prawidłowo podłączony.

Ogólne informacje o lokówce

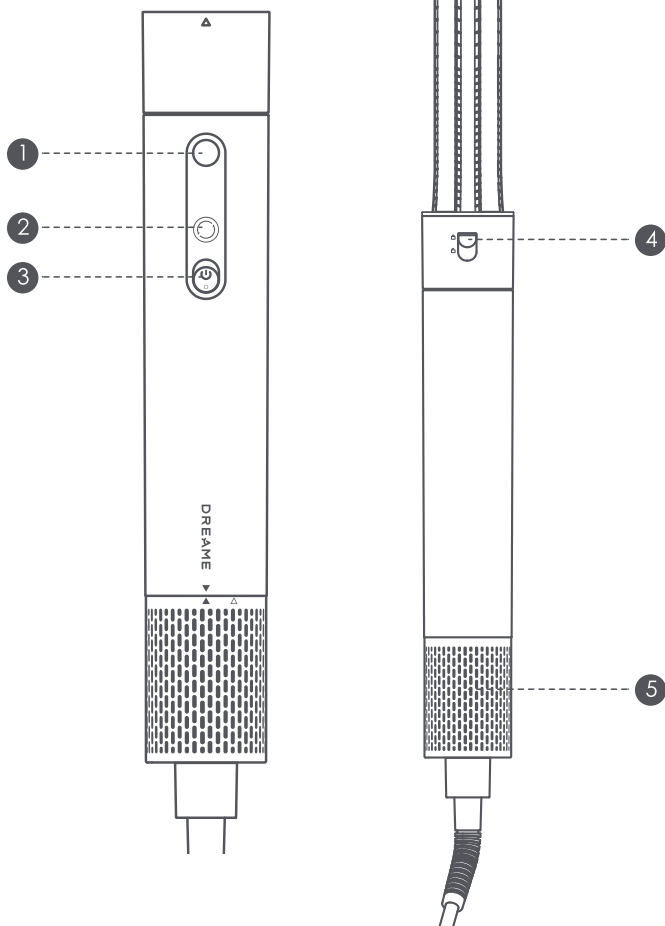

- 1** Przycisk regulacji temperatury
 Krótkie naciśnięcie reguluje temperaturę powietrza (niska/średnia/wysoka).
 Przełączenie na zimny nadmuch: naciśnięcie i przytrzymanie przycisku przez sekundę.
- 2** Sterowanie przepływem powietrza
 Niski / średni / wysoki
- 3** Przycisk Wł./Wył
- 4** Blokada lokówki
 Przesunięcie blokady w dół odblokowuje lokówkę. Pozwala to zdjąć nasadkę i wymienić na inną.
- 5** Zdejmowana osłona filtra
 Element można wymontować w celu jego oczyszczenia.

Poznaj swoją lokówkę



Szybkie suszenie

Poprawa wydajności suszenia włosów

- Szybkie suszenie przed stylizacją.
- Szybkie wysuszenie po umyciu włosów.

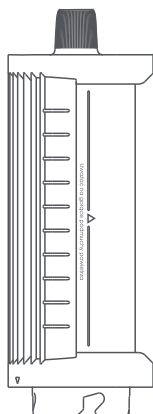

Nasadka wygładzająca

Ukrywa odstające włosy już po pierwszym ruchu

- Pozwala uzyskać fryzurę bez puszących się włosów i zapewnić gładkie i lśniące pasma.
- Górna część nasadki wygładzającej zmienia kierunek przepływu powietrza.
- Końcówka odporna na wysoką temperaturę jest zaprojektowana w celu zmiany kierunku przepływu powietrza i zagwarantowania ochrony przed nadmiernym ciepłem.

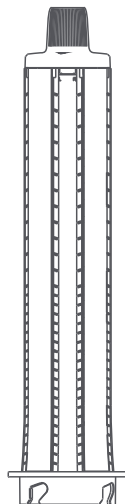

Wątek owijający automatycznie

Łatwe kręcenie loków w kilka sekund

- Wykorzystuje siłę powietrza do automatycznego owijania włosów wokół wątku, od końcówek do nasady.
- Automatycznie owija włosy wokół wątku, tworząc loki w obu kierunkach.
- Końcówka odporna na wysoką temperaturę została zaprojektowana w celu zmiany kierunku przepływu powietrza i zagwarantowania ochrony przed nadmiernym ciepłem.

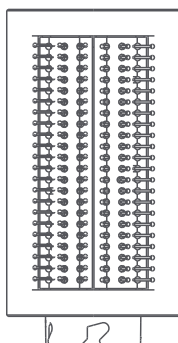

Szczotka wygładzająca

Jednoczesne prostowanie i wygładzanie

- Wygładza i prostuje włosy dzięki ulepszonemu przepływowi powietrza Coanda, wyrównując włosy do powierzchni szczotki.
- Szczotka minimalizuje plątanie się włosów, jednocześnie wykorzystując siłę przepływu powietrza do rozczesywania i wygładzania włosów, zapewniając gładkie wykonanie.

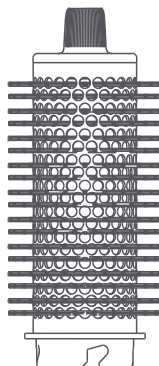

Okrągła szczotka do zwiększania objętości

Dodaje objętości i sprężystości, wygładza włosy

- Szczotka służy do zwiększania objętości i modelowania włosów, aby dodać im blasku i pełni.
- Zwiększa objętość fryzury, nadając jej gęstszy i pełniejszy wygląd.

Instrukcja użytkowania

Złącze lokówki

Wyrównaj akcesorium ze złączem, aby umieścić je w urządzeniu

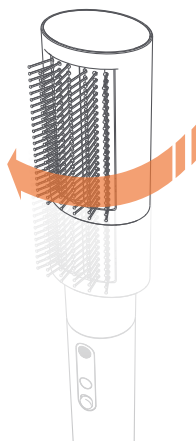

Wymiana nasadki

Naciśnij przycisk znajdujący się pod złączem akcesoriów, aby odłączyć nasadkę.

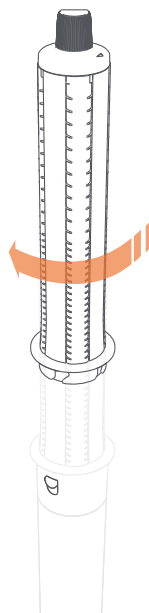

Końcówka odporna na wysoką temperaturę

- Okrągła szczotka do zwiększania objętości, nasadka wygładzająca i watek mogą nagrzewać się podczas użytkowania. Aby wymienić inne nasadki, należy chwycić za końcówkę odporną na wysoką temperaturę.
- Należy zachować ostrożność podczas używania nasadek rozgrzanych do wysokich temperatur.

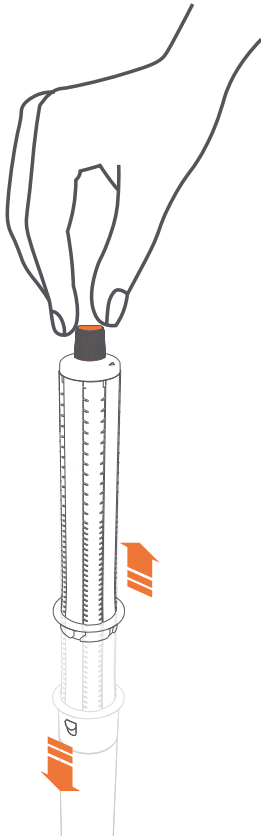

Ostrożnie zdjąć nasadkę, gdy temperatura wzrośnie. Wskazówka: przed wymianą nasadki poczekać, aż ostygnie.

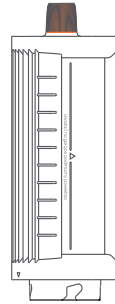

Nasadka wygładzająca

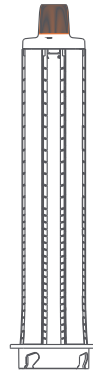

Wątek owijający automatycznie

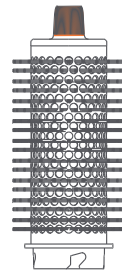

Okrągła szczotka do zwiększania objętości

Zeskanuj kod QR lub odwiedź naszą stronę internetową, aby uzyskać bardziej szczegółowe instrukcje dotyczące korzystania z lokówki Dreame AirStyle



<https://www.dreametech.com/pages/how-to-use-dreame-airstyle>

Konserwacja filtra

Krok 1

Obróć i zdejmij pokrywę filtra z dolnej części uchwyty.

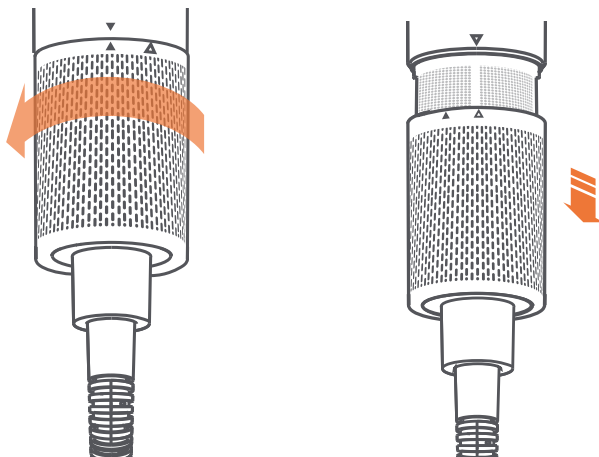

Krok 2

Delikatnie wyczyść kurz z powierzchni pokrywy filtra i siatki filtra za pomocą szczotki z miękkim włosiem.

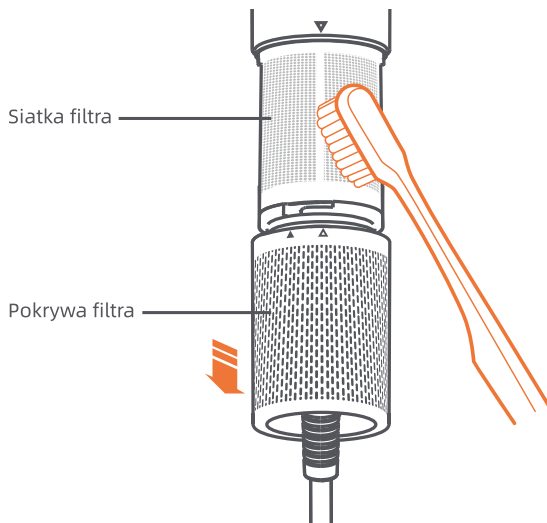

Krok 3

Po oczyszczeniu obróć pokrywę filtra i zamontuj na uchwycie.

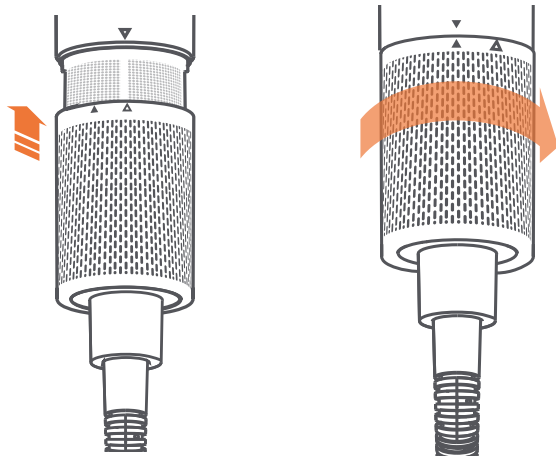

Podstawowe parametry

Nazwa	Dreame AirStyle
Model	AMF17A
Napięcie znamionowe	220-240V~
Częstotliwość znamionowa	50/60 Hz
Moc znamionowa	1200 W
Wymiary	Φ 45 mm × 284 mm
Data produkcji	Patrz opakowanie produktu

Lista błędów działania wielofunkcyjnej lokówki Dreame AirStyle

Nazwa	Błąd działania
Lista błędów działania wielofunkcyjnej lokówki Dreame AirStyle	<ol style="list-style-type: none"> 1. Przełącznik zasilania nie działa 2. W trybie gorącego powietrza wydmuchiwane jest zimne powietrze 3. Kontrolka nie świeci się, ale lokówka działa normalnie 4. Produkt jest rozgrzany do czerwoności i wydobywa się dym.

Producent: Dreame Trading (Tianjin) Co, Ltd.

Adres: Room 2112-1-1, South District, Finance and Trade Center, NO.6975

Yazhou Road, Dongjiang Bonded Port Area, Tianjin Pilot Free Trade Zone, 300463

Tianjin, Chiny

Importer:INNPRO Robert

Błędowski sp. z o.o. ul. Rudzka 65c

44-200 Rybnik, Polska

www.innpro.pl



Ochrona środowiska



Zużyty sprzęt elektroniczny oznakowany zgodnie z dyrektywą Unii Europejskiej, nie może być umieszczany łącznie z innymi odpadami komunalnymi. Podlega on selektywnej zbiórce i recyklingowi w wyznaczonych punktach. Zapewniając jego prawidłowe usuwanie, zapobiegasz potencjalnym, negatywnym konsekwencjom dla środowiska naturalnego i zdrowia ludzkiego. System zbierania zużytego sprzętu zgodny jest z lokalnie obowiązującymi przepisami ochrony środowiska dotyczącymi usuwania odpadów. Szczegółowe informacje na ten temat można uzyskać w urzędzie miejskim, zakładzie oczyszczania lub sklepie, w którym produkt został zakupiony.



Produkt spełnia wymagania dyrektyw tzw. Nowego Podejścia Unii Europejskiej (UE), dotyczących zagadnień związanych z bezpieczeństwem użytkownika, ochroną zdrowia i ochroną środowiska, określających zagrożenia, które powinny zostać wykryte i wyeliminowane.

Niniejszy dokument jest tłumaczeniem oryginalnej instrukcji obsługi, stworzonej przez producenta.

Produkt należy regularnie konserwować (czyścić) we własnym zakresie lub przez wyspecjalizowane punkty serwisowe na koszt i w zakresie użytkownika. W przypadku braku informacji o koniecznych akcjach konserwacyjnych cyklicznych lub serwisowych w instrukcji obsługi, należy regularnie, minimum raz na tydzień oceniać odmiennosć stanu fizycznego produktu od fizycznie nowego produktu. W przypadku wykrycia lub stwierdzenia jakiegokolwiek odmiennosć należy pilnie podjąć kroki konserwacyjne (czyszczenie) lub serwisowe. Brak poprawnej konserwacji (czyszczenia) i reakcji w chwili wykrycia stanu odmiennosć może doprowadzić do trwałego uszkodzenia produktu. Gwarant nie ponosi odpowiedzialności za uszkodzenia wynikające z zaniedbania.

Szczegółowe informacje o warunkach gwarancji dystrybutora /
producenta dostępne na stronie internetowej
<https://serwis.innpro.pl/gwarancja>