

ANLAN

Depilator IPL ANLAN JD-TM005

Instrukcja obsługi

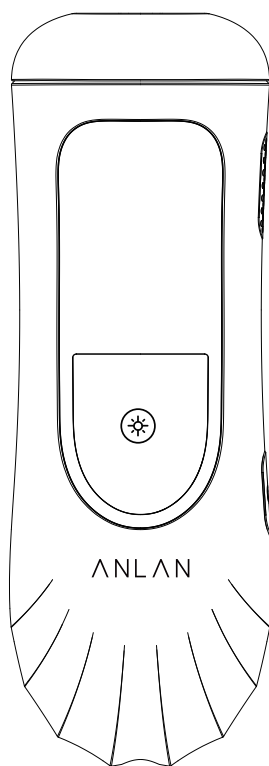

Ostrzeżenia

1. Nikt inny niż technik naprawczy nie powinien demontować, naprawiać ani modyfikować urządzenia.
2. Nie wkładaj korpusu do ognia ani nie przegrzewaj go.
3. Nie upuszczaj ani nie uderzaj produktu.
4. Nie używaj produktu w miejscach narażonych na działanie wody, takich jak łazienki.
5. Nie zostawiaj produktu w miejscach narażonych na bezpośrednie działanie promieni słonecznych lub w pobliżu urządzeń grzewczych.
6. Urządzenie jest przeznaczone wyłącznie do użytku domowego lub prywatnego, ale nie do użytku komercyjnego.
7. Urządzenie jest przeznaczone wyłącznie dla osób powyżej 18 roku życia.
8. Dzieci nie mogą bawić się urządzeniem. Przed każdym użyciem należy sprawdzić szczelność urządzenia i przewodu zasilającego.
9. Nie wolno uruchamiać urządzenia, jeśli jest ono uszkodzone.
10. Nie używaj urządzenia w pobliżu wanien, zlewów, pryszniców lub innych zbiorników zawierających wodę lub inne płyny - ryzyko porażenia prądem!
11. Zawsze upewnij się, że urządzenie jest stabilne i wypoziomowane. Nigdy nie należy patrzeć na laser.
12. Nie wolno wkładać żadnych przedmiotów do otworów wentylacyjnych urządzenia.
13. Upewnij się, że otwory wentylacyjne urządzenia nie są zasłonięte.

Wskazówki dotyczące bezpieczeństwa

Przed użyciem urządzenia należy uważnie przeczytać instrukcje dotyczące bezpieczeństwa i dokładnie ich przestrzegać w przypadku korzystania z urządzenia do usuwania włosów ANLAN. Nieprzestrzeganie poniższych zaleceń może spowodować obrażenia ciała lub szkody materialne.

Zachowaj niniejszą instrukcję obsługi i udostępnij ją innym użytkownikom. Należy upewnić się, że niniejsza instrukcja zostanie dołączona w przypadku przekazania urządzenia osobom trzecim.

Nie należy używać depilatora ANLAN w czasie ciąży lub karmienia piersią.

Jeśli na skórze pojawi się silne zaczerwienienie, pęcherze lub pieczenie, należy natychmiast zaprzestać korzystania z urządzenia!

Na 48 godzin przed pierwszym użyciem urządzenia do usuwania owłosienia ANLAN IPL należy wykonać test zgodności ze skórą na niewielkim obszarze skóry w miejscu planowanego zabiegu.

Nigdy nie należy patrzeć bezpośrednio na światło wydobywające się z kasety. Produkt ten może emitować niebezpieczne promieniowanie optyczne. Upewnij się, że przezroczysta powierzchnia wkładu jest całkowicie w kontakcie ze skórą.

Nigdy nie próbuj emitować impulsów światła w powietrze!

Zapoznaj się z tabelą kolorów włosów i skóry, wybierz natężenie światła najlepsze dla Twojego koloru skóry i włosów lub czy ta metoda jest dla Ciebie odpowiednia (jeśli nie, jest to oznaczone znakiem "X" w tabeli).

Nie należy używać urządzenia do usuwania włosów ANLAN IPL na naturalnie ciemnej skórze lub opalanej skórze lub po niedawnym naświetlaniu. Depilacja ciemnej skóry za pomocą urządzenia do usuwania włosów ANLAN IPL może mieć szkodliwe skutki takie jak oparzenia, pęcherze i zmiana koloru skóry (np. hipopigmentacja).

Urządzenie do depilacji ANLAN IPL działa najlepiej na ciemniejszych typach włosów lub na włosach zawierających więcej melaniny. Czarne i ciemnobrązowe włosy reagują lepiej i chociaż brązowe i jasnobrązowe włosy również reagują, zazwyczaj wymagają więcej sesji depilacji. Może wystąpić reakcja na kolor rudy.

Urządzenie do depilacji ANLAN IPL zazwyczaj nie działa na włosy białe, siwe lub blond, chociaż niektórzy użytkownicy zauważyli rezultaty po kilku sesjach depilacji.

Urządzenie do depilacji ANLAN IPL może powodować tymczasową pigmentację.

Nie należy próbować otwierać ani naprawiać urządzenia do usuwania włosów ANLAN IPL.

Otwierając urządzenie do usuwania włosów ANLAN IPL, można zetknąć się z niebezpiecznymi elementami elektrycznymi lub z pulsującą energią świetlną, co może prowadzić do poważnych obrażeń lub trwałego uszkodzenia oczu.

Obszary zabronione do depilacji

Nigdy nie należy używać depilatora ANLAN w następujących miejscach:

- Na błonach śluzowych w nosie i uszach; powyżej lub obok aktywnego implantu, takiego jak rozrusznik serca, urządzenie do inkontynencji, pompa insulinowa itp.
- Na twarzy nad policzkiem, wokół oczu, brwi lub rzęs, ponieważ może to spowodować poważne uszkodzenie oczu.
- Na sutkach, narządach płciowych (męskich lub żeńskich) lub wokół odbytu.
- Na kolczykach lub innych metalowych przedmiotach.
- Na tatuażach lub makijażu permanentnym
- Na brązowych lub czarnych plamach, takich jak duże piegi, znamiona, plamy wątrobowe, pęcherze lub brodawki; w przypadku egzemy, łuszczycy, zmian skórnych, otwartych ran lub ostrych zakażeń.
- Na uszkodzonej lub popękanej skórze lub w miejscach, gdzie istnieje ryzyko wystąpienia nowotworu złośliwego.
- Na części ciała, na której później może pojawić się owłosienie.



Nie należy używać urządzenia do usuwania włosów ANLAN IPL na opalanej skórze lub po niedawnej ekspozycji na słońce!

Nie należy używać depilatora ANLAN IPL w ciągu 2 tygodni od ekspozycji na słońce (lub więcej niż 15 minut bezpośredniego działania promieni słonecznych), ponieważ może to spowodować poważne poparzenia lub uszkodzenia skóry. Depilowanie laserowe skóry, która niedawno była narażona na działanie promieni słonecznych może mieć szkodliwe skutki, takie jak oparzenia, pęcherze i zmiany w kolorze skóry (hiper- lub hipopigmentacja). Unikaj bezpośredniej ekspozycji na słońce przez ponad 15 minut przez co najmniej 48 godzin po zabiegu. Jeśli skóra poddana niedawno zabiegowi jest wystawiona na słońce w tym okresie, należy pamiętać o zastosowaniu kremu z filtrem SPF 30 lub wyższym.

Nie należy używać urządzeń do usuwania włosów ANLAN, jeśli pacjent przyjmuje którykolwiek z następujących środków:

- Jeśli przyjmujesz leki, które zwiększają wrażliwość skóry na światło, w tym niesteroidowe leki przeciwzapalne (np. aspiryna, ibuprofen, paracetamol), tetracykliny, fenotiazyny, tiazydowe leki moczopędne, sulfonilomoczniki, sulfonamidy, DTIC, fluorouracyl, winblastyna, alfa-gryzofulwina, hydroksykwasy (AHA), beta-hydroksykwasy (BHA), Retin-A®, Accutane® i / lub miejscowo stosowane retinoidy.
- Jeśli w ostatnim czasie byłeś lub jesteś leczony kwasem azelainowym.
- Jeśli w ciągu ostatnich dwóch tygodni przyjmowałeś antybiotyki tetracyklinowe.
- Jeśli w ciągu ostatnich 6 miesięcy byłeś leczony preparatem Accutane® (izotretynoina).
- Jeśli w ciągu ostatnich 3 miesięcy stosowałeś dietę sterydową.
- Jeśli w ciągu ostatnich 6 do 8 tygodni stosowano peeling lub inną metodę wygładzania skóry.
- Jeśli pacjent był poddawany radioterapii lub chemioterapii w ciągu ostatnich 3 miesięcy. Powyższa lista nie jest wyczerpująca. Jeśli nie jesteś pewien, czy urządzenie do usuwania włosów ANLAN IPL jest dla Ciebie bezpieczne, poproś swojego lekarza lub dermatologa o poradę.

Opis produktu

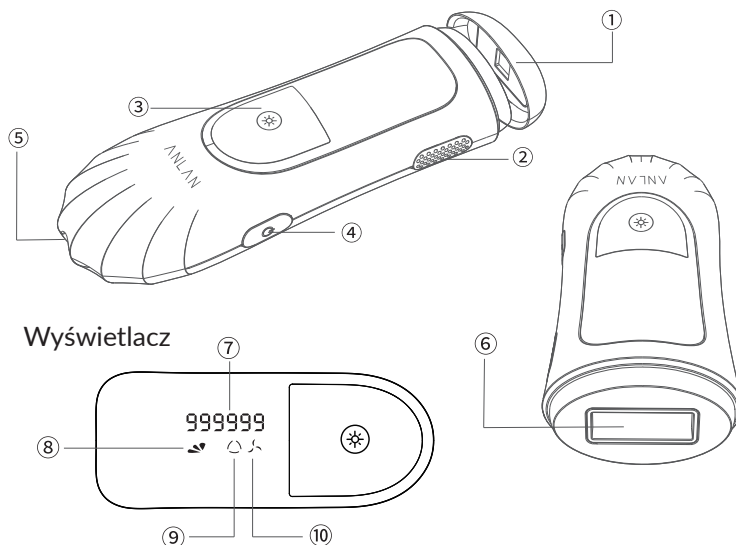

- 1 - Wymienna głowica magnetyczna (po dołączeniu do niej zakres napromieniowania staje się mniejszy)
- 2 - Termowentylator
- 3 - Przycisk lampy błyskowej (Naciśnij i przytrzymaj przez 2 sekundy lub dłużej, aby przełączyć na tryb ciągłej lampy błyskowej)
- 4 - Przycisk zasilania/poziomu mocy
- 5 - Port ładowania
- 6 - Obszar napromieniowywania
- 7 - Pozostała liczba użyc (przed wykryciem skóry: świecenie, wykrycie skóry zakończone: miganie)
- 8 - Wskaźnik poziomu (1~5)
- 9 - Tryb ciągłego błysku
- 10 - Wentylator chłodzący

*Wentylator chłodzący pracuje przez 10 sekund po wyłączeniu zasilania urządzenia.

Specyfikacja

Model: JD-TM00S

Maksymalna liczba impulsów w świetle: 999999

Materiał: ABS

Obszar stosowania: 3,0cm² (Po zamontowaniu magnetycznej głowicy: 1,0 cm²)

Światło: silne światło pulsacyjne IPL

Długość fali: 510-1200nm

Energia napromieniowania: 6-12J

Liczba poziomów : 5

Zasilacz sieciowy: 100-240V

Rozmiar: 170*60*40mm

Waga: Około 200g (tylko jednostka główna)

Moc: 36W

Zasilanie: DC12V 3A

Automatyczne wyłączenie zasilania: po około 3 min.

Zawartość

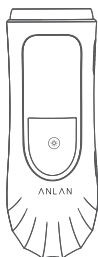

Depilator laserowy IPL*1

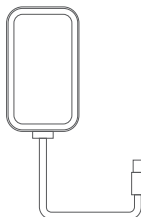

Zasilacz sieciowy*1



Okulary ochronne*1

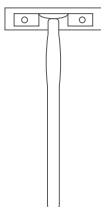

Maszynka do golenia*1

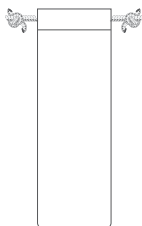

Torba do przechowywania*1



Adsorpcja magnetyczna*1

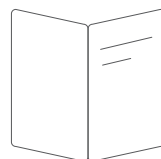

Instrukcja obsługi*1

Przygotowanie przed użyciem

1. Test skórny

Przy pierwszym użyciu lub po dłuższym okresie nieużywania należy wcześniej sprawdzić, czy nie występują problemy skórne. Przy poziomie mocy 1 należy napromieniować obszar, który ma być użyty. Jeśli po teście nie wystąpią żadne nieprawidłowości na skórze, w zależności od budowy i kondycji fizycznej użytkownika:

- skóra może być przejściowo zaczerwieniona lub obolała,
- należy obserwować sytuację przez około 24 godziny.

*W przypadku zauważenia jakichkolwiek nieprawidłowości na skórze, należy zaprzestać stosowania produktu i skonsultować się z lekarzem. Nie należy naświetlać testowanego miejsca przez co najmniej tydzień.

2. Tryb pracy (2 rodzaje)

Można wybrać tryb ciągłej lampy błyskowej lub podstawowy tryb lampy błyskowej w zależności od części, która ma być depilowana.

Tryb ciągłej lampy błyskowej: Umożliwia szybkie i skuteczne czyszczenie szerokiego obszaru (stopy, ramiona, klatka piersiowa, plecy itp.).

Podstawowy tryb błysku: odpowiedni dla wrażliwych obszarów skóry, małych powierzchni, trudno dostępnych miejsc itp. (kolana, kostki, linia bikini, pachy, twarz itp.).

*Przed użyciem należy ogolić włosy i zadbać o czystość skóry. Przed użyciem należy założyć okulary ochronne.

Depilacja twarzy

Przed użyciem

- Przed przystąpieniem do depilacji twarzy należy przeprowadzić test skórny.
- Należy dokładnie ogolić włosy w miejscu, które ma być napromieniowane i upewnić się, że na skórze nie ma makijażu, mleczka lub kremu.
- Patrząc w lustro, należy sprawdzić położenie okienka lampy błyskowej.

Depilacja twarzy, policzków i podbródka (użyj trybu podstawowego)

Przyłóż okienko lampy błyskowej do skóry, aby potwierdzić, że wykrywanie skóry jest zakończone (miga wskaźnik pozostałej liczby użycy), a przed naciśnięciem przycisku lampy błyskowej należy zamknąć oczy lub odwrócić wzrok od obszaru oświetlonego silnym światłem. Należy uważać, aby światło nie dostało się do oczu. Unikaj dwukrotnego naświetlania tego samego obszaru, aby uniknąć nadmiernego obciążenia skóry.

Depilacja wąsika

- Uważaj, aby nie dotykać warg i nosa. Ostrożnie depiluj środkową część nad górną wargą, pod nosem, ponieważ skóra jest tam delikatna.
- Jeśli masz kreskę na ustach wykonaną makijażem permanentnym, nie należy napromieniować tam skóry.

Depilacja podbródka

Włosy pod brodą mogą być gęste i szorstkie, a skóra może stać się lekko zaczerwieniona po depilacji. Jest to objaw przejściowy i ustępuje w ciągu 24 godzin.

Uwaga:

- Jeśli skóra staje się czerwona i mrowiąca lub jeśli ból, mrowienie trwa dłużej niż kilka minut, należy ją schłodzić ręcznikiem chłodzącym.
- W przypadku zmiany koloru skóry (jaśniejszy lub ciemniejszy od pierwotnego koloru skóry) należy natychmiast przerwać stosowanie preparatu i skonsultować się z lekarzem. Może to być spowodowane potencjalną chorobą.

Jak korzystać z urządzenia do usuwania włosów

*Przed użyciem należy upewnić się, że okienko lampy błyskowej nie ma kurzu, włosów ani innych plam, a także czy nie ma żadnych uszkodzeń lub nieprawidłowości. Wyczyść zabrudzenia, aby uniknąć uszkodzenia produktu i pogorszenia jego jakości.

1. Przed pierwszym użyciem należy wykonać test skórny zgodnie z instrukcjami. Przed użyciem należy ogolić włosy dłuższe niż 5mm.

2. Włóż wtyczkę adaptera do końca gniazda na spodzie urządzenia głównego, a następnie włóż adapter do gniazda.

3. Podczas użytkowania należy nosić okulary ochronne.

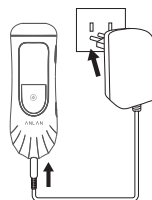
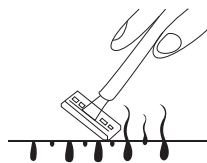
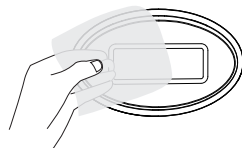

4. Naciśnij i przytrzymaj przycisk zasilania, aby włączyć urządzenie, a domyślnym ustawieniem początkowym jest poziom 1.

Po krótkim naciśnięciu przycisku zasilania można regulować poziom w kolejności "Poziom 1~5" -> "Poziom 5 ~ 1" ->.

Naciśnij i przytrzymaj przycisk lampy błyskowej, aby przełączyć ręczny tryb lampy błyskowej na automatyczny tryb lampy błyskowej.

5. Przyłóż okno lampy błyskowej pionowo do skóry. Potwierdź, że wykrywanie skóry zostało zakończone. Wybierz tryb błysku ciągłego lub podstawowy tryb błysku i powoli wykonaj procedurę usuwania włosów.

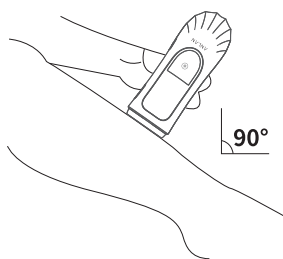

6. Po zakończeniu depilacji naciśnij i przytrzymaj przycisk zasilania/przycisk regulacji poziomu, aby wyłączyć zasilanie. Odłącz urządzenie od gniazdka.

Wentylator chłodzący będzie działał przez 10 sekund, nawet jeśli zasilanie jest wyłączone.

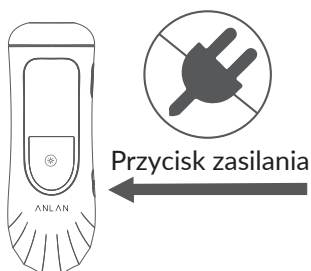

*Jeśli zasilanie jest włączone a produkt nie jest używany od 3 minut, zostanie on automatycznie wyłączony.

Harmonogram stosowania

Ponieważ nie wszystkie cykle włosowe są na tym samym etapie, konieczne jest usuwanie włosów zgodnie z cyklem wzrostu włosa, co wymaga czasu. Dlatego zalecamy co najmniej 8 tygodni depilacji, aby usunąć wszystkie włosy.

Rozpoczęcie użytkowania	Dwa razy w tygodniu (4-12 tygodni)
Kiedy włosy stają się mniej zauważalne.	W razie potrzeby (np. raz w miesiącu itp.)

*Zaleca się rozpoczęcie stosowania produktu dwa razy w tygodniu przez okres od 4 do 12 tygodni.

Jeśli włosy staną się mniej widoczne, nie trzeba kontynuować stosowania produktu przez 12 tygodni. W razie potrzeby należy stosować preparat raz na 3 tygodnie do 1 miesiąca.

Zalecany czas depilacji dla każdej części ciała

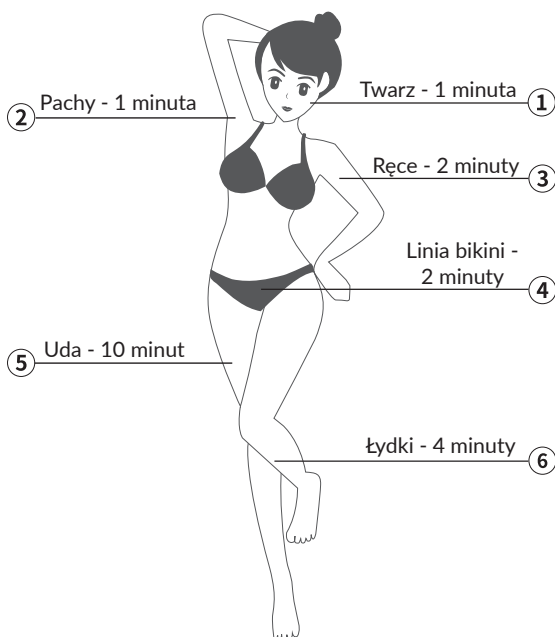

Powyższe zalecane czasy mają jedynie charakter poglądowy. Czas stosowania należy dostosować do stanu skóry.

Magnetyczna głowica adsorpcyjna o małym zakresie napromieniowania: Stosuje się do wrażliwych lub małych obszarów, takich jak twarz, wąsik, broda, linia bikini.

Głowica do ciała z dużym zakresem napromieniowania: Stosuje się do dużych obszarów, takich jak ramiona, pachy, uda i podudzia.

Po użyciu

1. Odłącz przewód zasilający od gniazdka.
 2. Port naświetlania stanie się gorący, dlatego przed wytarciem go należy odczekać co najmniej 5 minut, aby ostygł.
 3. Należy schłodzić oparzoną skórę okładem zawierającym witaminę C i nawilżyć ją balsamem lub kremem.
 4. Wychodząc na zewnątrz, pamiętaj o stosowaniu kremu z filtrem przeciwsłonecznym SPF30 lub wyższym.
 5. W ciągu 24 godzin po zabiegu należy unikać stosowania produktów do pielęgnacji skóry, które obciążają skórę, takich jak kąpiel, sauna, noszenie ciasnych ubrań, balsamów złuszczących, perfum, kremów odbarwiających itp. W miejscach, które zostały naświetlone, może pojawić się swędzenie i zaczerwienienie.
 6. Delikatnie wytrzyj korpus i port napromieniowania wilgotną chusteczką lub wilgotną ściereczką, która została mocno wykręcona.
- *Nie należy myć urządzenia wodą, ponieważ nie jest ono wodoodporne.
*Nie należy używać rozpuszczalników, takich jak benzyna i rozcieńczalnik.
7. Aby utrzymać urządzenie w czystości, włóż je do torby i przechowuj tak, aby nie uległo zakurzeniu lub zapyleniu.
 8. Unikaj bezpośredniego nasłonecznienia, wysokiej temperatury i wilgotności oraz przechowuj produkt w miejscu niedostępnym dla dzieci. Dzieci nie powinny mieć dostępu do urządzenia.

Możliwe objawy

Podczas stosowania urządzenia skóra może być lekko zaczerwieniona i może wystąpić lekkie swędzenie, ale nie jest to objawem nieprawidłowego działania. Objawy te zwykle ustępują w ciągu 24 godzin. Bardzo rzadko mogą pojawić się po 72 godzinach. W przypadku zaobserwowania jakichkolwiek nieprawidłowości na skórze, należy przerwać stosowanie leku i skonsultować się z lekarzem.

Symptomy	Rozwiązanie
Uczucie mrowienia podczas stosowania.	Jest to normalna reakcja po depilacji IPL.
Ból i dyskomfort podczas stosowania są silne i utrzymują się po użyciu.	Należy zaprzestać stosowania i skonsultować się z lekarzem.
Po użyciu skóra stała się czerwona.	Jest to normalna reakcja po zabiegu IPL. Znika w ciągu 24 godzin.
Nawet po 24-48 godzinach od użycia zaczerwienienie skóry nie znika.	Zaprzestaj używania i skonsultuj się z lekarzem.
Bardzo rzadki przypadek	
Obszar wokół mieszków włosowych stał się czerwony i opuchnięty.	Zaczerwienienie i obrzęk wokół mieszków włosowych zniknie w ciągu 3 dni.
Zaczerwienienie i obrzęk wokół mieszków włosowych nie znika nawet po kilku dniach.	Należy zaprzestać stosowania urządzenia i skonsultować się z lekarzem.
Po użyciu zmienił się kolor skóry. (Jaśniejszy lub ciemniejszy niż przed użyciem)	Jeśli zmieni się kolor skóry, natychmiast przerwij stosowanie i skonsultuj się z lekarzem.
Zwiększyła się liczba włosów na danym obszarze.	Nawet po kilkukrotnym użyciu, ilość włosów pozostaje. Jeśli liczba włosów się zwiększy, przerwij stosowanie i skonsultuj się z lekarzem.

Najczęściej zadawane pytania

P: Nie czuję efektu.

O: Cykl wzrostu włosów różni się w zależności od części ciała i wynosi około 18-24 miesięcy. Aby uzyskać lepsze rezultaty, zalecamy rozpoczęcie stosowania urządzenia dwa razy w tygodniu przez 4-12 tygodni.

P: Czy przed każdą depilacją muszę golić zbędne owłosienie?

O: Nie musisz golić się za każdym razem. Konieczne jest zgolenie włosów na samym początku, ale później, jeśli niechciane włosy urosną do około 5 mm i efekt depilacji zostanie zakłócony, należy ponownie zgolić zbędne owłosienie.

P: Bezpośrednio po naświetlaniu, niechciane włosy nie wypadają i nie widać żadnych zmian. Dlaczego?

O: Ten produkt wykorzystuje najnowszą technologię IPL do osiągnięcia celu, jakim jest bezbolesne i trwałe usunięcie włosów. Trwałe usunięcie włosów nie jest możliwe, jeśli nie jest stosowane przez pewien okres czasu. Przy ciągłym stosowaniu wzrost włosów zostanie zatrzymany i zostanie osiągnięte trwałe usunięcie owłosienia.



P: Który poziom napromieniowania jest najskuteczniejszy?

O: To zależy od danej osoby. Efekt różni się w zależności od budowy ciała i koloru skóry (im ciemniejszy kolor skóry, tym niższy poziom napromieniowania). Należy zacząć od niskiego poziomu i stopniowo go zwiększać. Im wyższy poziom, tym wyższa energia napromieniowania, tym łatwiej uzyskać wyraźny efekt i tym krótszy jest cykl. I odwrotnie, im niższy poziom, tym mniejsza energia promieniowania i tym słabszy efekt. Przed użyciem należy przeprowadzić test skórny.

P: Czy depilacja boli?

O: W trakcie używania depilatora pigment melaniny reaguje z światłem i wytwarza się ciepło. Dlatego też odczuwalny jest lekki ból. Ponadto, stopień odczuwania bólu zależy od rodzaju skóry. Należy dostosować poziom napromieniowania w zależności od sytuacji klienta.

Tabela kolorów skóry

Typ włosów/skóry	1	2	3	4	5	6	
czarny 	moc 1-5		moc 1-4		moc 1-3		✗
ciemny brąz 	moc 1-5		moc 1-4		moc 1-3		✗
brązowy 	moc 1-5		moc 1-4		moc 1-3		✗
ciemny blond 	moc 1-5		moc 1-4		moc 1-3		✗
blond 	moc 1-5		moc 1-4		moc 1-3		✗
jasny blond 	moc 1-5		moc 1-4		moc 1-3		✗
czerny 	moc 1-5		moc 1-4		moc 1-3		✗
siwy/biały 	✗		✗		✗	✗	

✗ Poziom mocy należy wybrać głównie na podstawie własnego samopoczucia (po wykonaniu testu tolerancji skóry).

✗ Im wyższy poziom mocy, tym skuteczniejszy zabieg.

Urządzenie wyposażone jest w akumulator który z uwagi na swoją fizyczną i chemiczną budowę starzeje się z biegiem czasu i użytkowaniem. Producent określa maksymalny czas pracy urządzenia w warunkach laboratoryjnych gdzie występują optymalne warunki pracy dla urządzenia a sam akumulator jest nowy i w pełni naładowany. Czas pracy w rzeczywistości może się różnić od deklarowanego w ofercie i nie jest to wada urządzenia a cecha produktu.

Producent: Shenzhen Gangji Electric Technology Co., Ltd.

Adres: Room 2204-2205, Building 4, Cloud Park, Bantian Street, Longgang District, Shenzhen, China

(Pokój 2204-2205, budynek 4, Cloud Park, ul. Bantian, dzielnica Longgang, Shenzhen, Chiny)

Spółka zależna: ShenZhenShiGangjidian Technologies Co., LTD.

Adres: Room 2204-2205, Building 4, Cloud Park, Bantian Street, Longgang District, Shenzhen, China

(Pokój 2204-2205, budynek 4, Cloud Park, ul. Bantian, dzielnica Longgang, Shenzhen, Chiny)

Niniejszy dokument jest tłumaczeniem oryginalnej instrukcji obsługi, stworzonej przez producenta.

Produkt należy regularnie konserwować (czyścić) we własnym zakresie lub przez wyspecjalizowane punkty serwisowe na koszt i w zakresie użytkownika. W przypadku braku informacji o koniecznych akcjach konserwacyjnych cyklicznych lub serwisowych w instrukcji obsługi, należy regularnie, minimum raz na tydzień oceniać odmiennność stanu fizycznego produktu od fizycznie nowego produktu. W przypadku wykrycia lub stwierdzenia jakiegokolwiek odmienności należy pilnie podjąć kroki konserwacyjne (czyszczenie) lub serwisowe. Brak poprawnej konserwacji (czyszczenia) i reakcji w chwili wykrycia stanu odmienności może doprowadzić do trwałego uszkodzenia produktu. Gwarant nie ponosi odpowiedzialności za uszkodzenia wynikające z zaniedbania.

Szczegółowe informacje o warunkach gwarancji dystrybutora /
producenta dostępne na stronie internetowej
<https://serwis.innpro.pl/gwarancja>

INNPRO Robert Błędowski sp. z o.o.
ul. Rudzka 65c
44-200 Rybnik, Polska
tel. +48 533 234 303
hurt@innpro.pl

