

Instrukcja obsługi

Zamrażarka skrzyniowa

Przed pierwszym włączeniem urządzenia należy przeczytać instrukcję obsługi.

Strona 10

PL

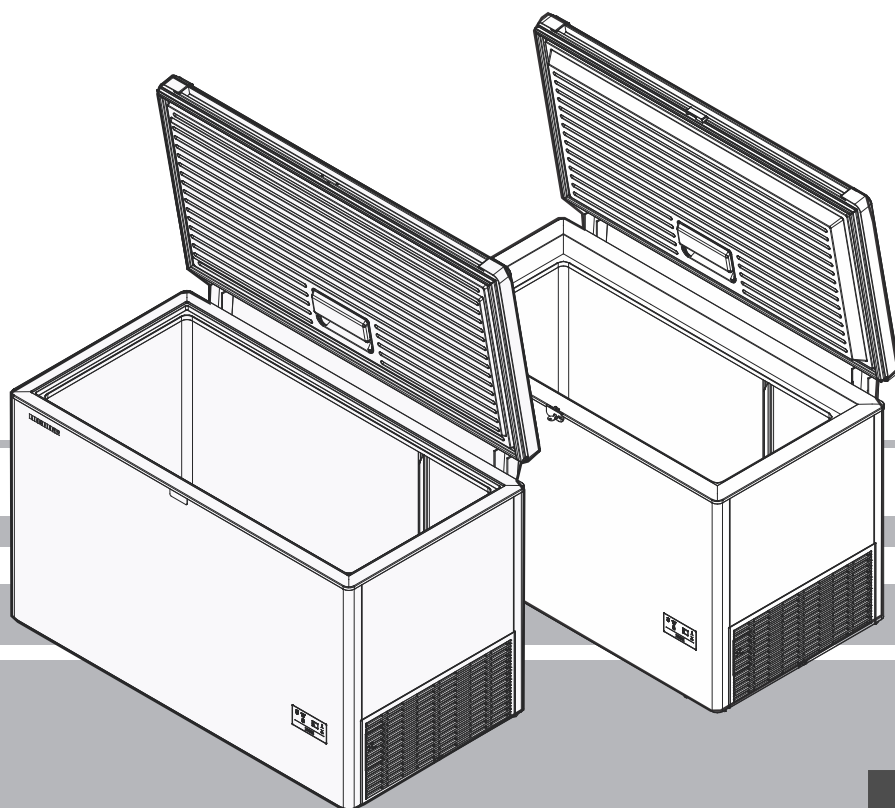



7084 968-01

CFf i CFd

LIEBHERR

Priorytet ostrzeżeń

 NIEBEZPIECZEŃSTWO	Identyfikuje sytuację obejmującą bezpośrednie zagrożenie które, jeśli nie zostanie zażegnane, może spowodować śmierć lub poważne obrażenia ciała.
 OSTRZEŻENIE	Identyfikuje niebezpieczną sytuację, która, jeśli nie zostanie zażegnana, może spowodować śmierć lub poważne obrażenia ciała.
 PRZESTROGA	Identyfikuje niebezpieczną sytuację, która, jeśli nie zostanie zażegnana, może spowodować mniejsze lub średnie obrażenia ciała.
UWAGA	Identyfikuje niebezpieczną sytuację, która, jeśli nie zostanie zażegnana, może spowodować uszkodzenie mienia.
Uwaga	Identyfikuje użyteczne informacje i porady.

Instrukcje bezpieczeństwa i ostrzeżenia

- **OSTRZEŻENIE:** Należy zadbać o to, aby nie były blokowane szczeliny wentylacyjne w obudowie urządzenia lub w konstrukcji zabudowy.
- **OSTRZEŻENIE:** Aby zwiększyć szybkość procesu odmrażania należy używać wyłącznie urządzeń mechanicznych albo innych urządzeń pomocniczych zalecanych przez producenta.
- **OSTRZEŻENIE:** Należy uważać, aby nie uszkodzić obiegu czynnika chłodniczego.
- **OSTRZEŻENIE:** W komorze lodówki nie należy używać żadnych urządzeń elektrycznych, które nie spełniają wymagań konstrukcyjnych zalecanych przez producenta.
- **OSTRZEŻENIE:** Nie wolno dopuścić do uszkodzenia kabla zasilającego podczas instalacji urządzenia.
- **OSTRZEŻENIE:** Z tyłu urządzenia nie wolno umieszczać listew wielogniazdowych lub dystrybucyjnych oraz innych urządzeń elektronicznych (takich jak transformatory lam halogenowych).
- **OSTRZEŻENIE:** Niebezpieczeństwo obrażeń w wyniku porażenia prądem elektrycznym. Pod pokrywą znajdują się części pod napięciem. Lampa LED oświetlająca wnętrze może być wymieniana lub naprawiana wyłącznie przez personel serwisu klienta lub personel odpowiednio przeszkolony.
- **OSTRZEŻENIE:** Niebezpieczeństwo odniesienia obrażeń spowodowanych przez lampę LED. Intensywność światła LED jest zgodna z klasą RG 2 lasera. Jeśli pokrywa jest uszkodzona, nie wolno z bliskiej odległości patrzeć bezpośrednio na światło przez soczewki optyczne. Może to spowodować uszkodzenie oczu.
- **OSTRZEŻENIE:** Urządzenie musi zostać zabezpieczone w sposób opisany w instrukcji obsługi (Instrukcji instalacji), aby wykluczyć wszelkie potencjalne zagrożenia spowodowane jego niestabilnością.
- Urządzenie może być używane przez dzieci w wieku co najmniej 8 lat i starsze oraz osoby o ograniczonych możliwościach fizycznych, czuciowych, lub umysłowych albo z brakiem doświadczenia i wiedzy, jeśli zostanie zapewniony nadzór nad nimi, albo zostaną on przeszkolone w zakresie używania urządzenia w bezpieczny sposób oraz, jeśli zrozumieją powiązane z urządzeniem zagrożenia. Nie należy pozwalać dzieciom na bawienie się urządzeniem. Czyszczenie i konserwacja użytkownika, nie powinny być wykonywane przez dzieci bez nadzoru.
- Wewnątrz urządzenia nie wolno przechowywać substancji wybuchowych, takich jak puszkę aerozolu z łatwopalnym gazem.
- Aby zapobiec obrażeniom i uszkodzeniu mienia, urządzenie powinno być instalowane przez dwie osoby.
- Po rozpakowaniu, urządzenie należy sprawdzić pod kątem śladów uszkodzenia. Jeśli urządzenie jest uszkodzone, należy skontaktować się z dostawcą. Nie podłączać urządzenia do zasilania sieciowego.
- Należy unikać wydłużonego kontaktu skóry z zimnymi powierzchniami (np. schłodzone/zamrożone produkty). W razie konieczności, należy zastosować odpowiednie środki ochrony (np. rękawice).
- Nie należy jeść lodów, szczególnie lodów na patyku lub kostek lodu, natychmiast po ich wyjęciu z komory zamrażarki, ponieważ istnieje niebezpieczeństwo „poparzenia”, z powodu bardzo niskich temperatur.
- Nie należy jeść żywności, która była zbyt długo przechowywana, ponieważ może to spowodować zatrucie żywnością.

- Wszelkie naprawy i prace związane z urządzeniem, mogą być wykonywane wyłącznie przez personel serwisu klienta albo inny przeszkolony personel. To samo dotyczy wymiany kabla zasilania sieciowego.
- Naprawę i inne prace związane z urządzeniem można wykonywać, po widocznym odłączeniu wtyczki zasilania.
- Instalować, podłączać i utylizować urządzenie należy w sposób opisany w instrukcji obsługi.
- W przypadku awarii, należy wyciągnąć wtyczkę lub wyłączyć bezpiecznik.
- Podczas odłączania urządzenia od sieci zasilającej, należy ciągnąć za wtyczkę. Nie należy ciągnąć za kabel.
- Jeśli urządzenie posiada zamek, klucza nie należy trzymać w pobliżu urządzenia lub w zasięgu dzieci.
- Urządzenie jest przeznaczone do używania w miejscach zamkniętych. Nie należy używać urządzenia na zewnątrz lub w miejscach, gdzie będzie narażone na ochlapywanie wodą lub w miejscach wilgotnych.
- Nie należy używać wewnętrznego światła LED do oświetlania pomieszczenia. Wewnętrzne światło LED jest przeznaczone wyłącznie do oświetlania wnętrza urządzenia.
- Nie wolno pozwolić na dostanie się do urządzenia otwartego ognia lub źródeł zapłonu.
- Napoje alkoholowe lub inne pojemniki z alkoholem należy do celów przechowywania dobrze uszczelnić.

Uwagi dotyczące utylizacji

Urządzenie zawiera możliwe do ponownego wykorzystania materiały i należy je zutylizować w prawidłowy sposób - nie z niesortowanymi odpadami domowymi. Urządzenia, które nie są już potrzebne należy utylizować w profesjonalny i odpowiedni sposób, zgodnie z aktualnymi przepisami i prawem.



Podczas utylizacji urządzenia, należy się upewnić, że nie jest uszkodzony obieg czynnika chłodniczego, aby zapobiec niekontrolowanemu wyciekowi z niego czynnika chłodniczego (dane na tabliczce znamionowej) i oleju.

- Wyłącz urządzenie.
- Wyciągnij wtyczkę sieciową.
- Utnij kabel połączeniowy.

⚠ OSTRZEŻENIE

Niebezpieczeństwo uduszenia materiałem opakowania i folią z tworzywa sztucznego!

Nie wolno pozwalać dzieciom na zabawę z materiałem opakowania. Materiał opakowania należy przekazać do oficjalnego punktu zbiórki.

Zakres używania urządzenia

Urządzenie nadaje się wyłącznie do przechowywania i zamrażania zapakowanej żywności w warunkach domowych lub podobnych. Obejmuje to na przykład używanie

- w aneksach kuchennych, pensjonatach,
- przez gości w domkach, hotelach, motelach oraz w innych formach zakwaterowania,
- w usługach cateringowych i podobnych w sprzedaży hurtowej.

Urządzenie można używać wyłącznie jako zwykłe urządzenie w środowisku domowym. Wszelkie inne sposoby używania są niedopuszczalne. Urządzenie nie jest odpowiednie do przechowywania i chłodzenia leków, osocza krwi, preparatów laboratoryjnych lub podobnych substancji i produktów objętych Dyrektywą o urządzeniach medycznych 2007/47/UE. Wszelkie nieprawidłowe używanie urządzenia, może spowodować jego uszkodzenie lub zepsucie przechowywanych towarów. Co więcej, urządzenie nie nadaje się do pracy w atmosferach zagrożonych wybuchem.

Symbole na urządzeniu

	Symbol można zlokalizować na sprężarce. Odnosi się on do oleju w sprężarce i wskazuje następujące niebezpieczeństwo: połknięcie lub wdychanie może spowodować śmierć. Ma to znaczenie wyłącznie podczas recyklingu. Brak niebezpieczeństwa podczas normalnego działania.
	Ostrzeżenie o substancjach łatwopalnych.
	Naklejka dotycząca tego zjawiska może zostać umieszczona z tyłu urządzenia. Odnosi się do wyłożonych pianką drzwi i/lub obudowy. Ma to znaczenie wyłącznie podczas recyklingu. Nie należy usuwać naklejki.

PL Opis urządzenia

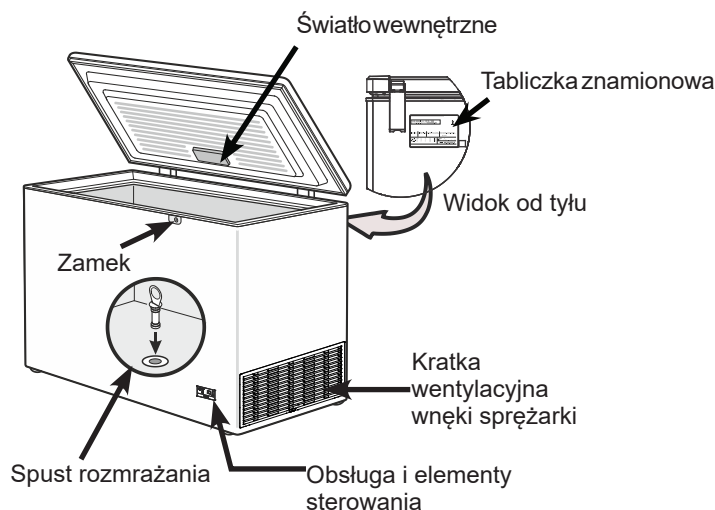

Ważne!

Przed uruchomieniem urządzenia, należy zatkać otwór spustu rozmrażania w podłodze urządzenia dostarczoną zatyczką. Jest to ważne, aby zapewnić prawidłowe działanie urządzenia.

Klasa klimatyczna

Klasa klimatyczna wskazuje temperaturę pomieszczenia, w której urządzenie może działać, aby osiągnąć pełną wydajność chłodzenia.

Klasa klimatyczna jest wskazana na tabliczce znamionowej.

Lokalizacja tabliczki znamionowej jest pokazana w części o nazwie **Opis urządzenia**.

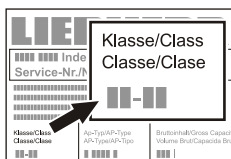

Klasa klimatyczna	Temperatura pomieszczenia
SN	+10°C do +32°C
N	+16°C do +32°C
ST	+16°C do +38°C
T	+16°C do +43°C
SN-ST	+10°C do +38°C
SN-T	+10°C do +43°C

Bezawaryjne działanie urządzenia jest zapewniane, przy założeniu, że temperatura otoczenia nie spadnie poniżej -15°C.

Ustawienia

- Urządzenia nie należy umieszczać w miejscach bezpośredniego oddziaływania światła słonecznego albo obok pieca, grzejnika lub podobnego obiektu.
- Posadzka na której stoi urządzenie musi być pozioma i wypoziomowana. Urządzenie należy wystarczająco odsunąć od ściany, aby można było swobodnie otwierać i zamykać pokrywę.

- 1 Nie należy zakrywać szczeliny między dolną krawędzią zamrażarki a posadzką, ponieważ do modułu chłodzącego musi być dostarczane powietrze do chłodzenia.
- 2 Między kratką wentylacyjną a ścianą musi być co najmniej 20 cm odstępu. Ten odstęp nie może być zasłaniany i nie należy zakrywać szczelin wentylacyjnych.
- 3 Nie należy umieszczać żadnych obiektów obok zewnętrznej osłony urządzenia. Dookoła należy zachować szczelinę co najmniej 20 mm, aby zapewnić odpowiednie odprowadzanie ciepła.

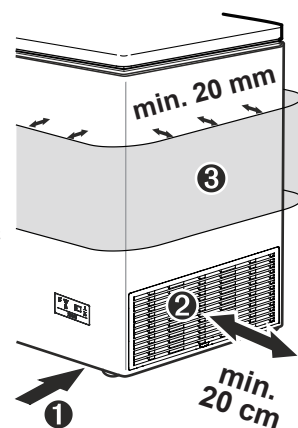

- Norma EN 378 określa, że im więcej czynnika chłodniczego znajduje się w urządzeniu, tym większe powinno być pomieszczenie, w którym umieszczono urządzenie. W zbyt małych pomieszczeniach w przypadku wycieku, może się utworzyć łatwopalna mieszanka gazowo-powietrzna. Przestrzeń instalacji, przy użyciu 8 g czynnika chłodniczego, musi mieć kubaturę co najmniej 1 m³. Informacje dotyczące czynnika chłodniczego, znajdują się na tabliczce znamionowej, wewnątrz urządzenia.

Wymiary (mm)

Model	A	B	C
CFf 1870	825	1045	702
CFf 2080	825	1255	702
CFf 2500	825	1675	702
CFd 2085	825	1255	709
CFd 2505	825	1675	709

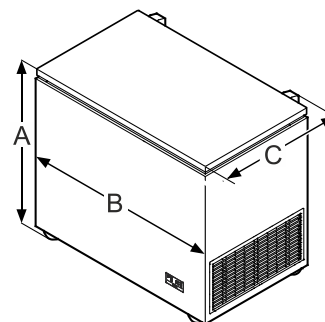

Połączenie elektryczne

Urządzenie można zasilać wyłącznie **prądem przemiennym (AC)**. Dopuszczalna wielkość napięcia i częstotliwość są wskazane na tabliczce znamionowej. Lokalizacja tabliczki znamionowej jest pokazana w części o nazwie **Opis urządzenia**.

Gniazdo musi być odpowiednio uziemione i zabezpieczone bezpiecznikiem.

Wartość prądu wyzwalać bezpiecznika musi się mieścić w zakresie 10 A do 16 A.

Gniazda nie należy umieszczać za urządzeniem i musi być ono łatwo dostępne.

Nie należy podłączać urządzenia z użyciem przedłużacza lub rozgałęziacza.

Nie należy używać niezależnych falowników (konwersja prądu stałego do prądu przemiennego/prądu trójfazowego) lub energooszczędnych wtyczek. Niebezpieczeństwo uszkodzenia elektronicznego systemu sterowania!

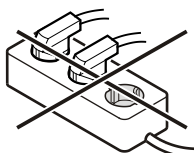

Oszczędzanie energii

- Należy zawsze zapewnić dobrą wentylację. Nie należy przykrywać szczelin wentylacyjnych lub kratki.
- Należy unikać umieszczania urządzenia w bezpośrednim świetle słonecznym lub w pobliżu kucharek, grzejników i podobnych źródeł ciepła.
- Zużycie energii zależy od warunków instalacji, np. temperatury otoczenia.
- Czas otwarcia urządzenia należy ograniczyć do minimum.
- **Zapakowaną** żywność należy logicznie rozmieścić.
- Całą żywność należy prawidłowo zapakować i przykryć, aby uniknąć jej zesronienia na zewnątrz.
- Należy zawsze, przed umieszczeniem **zapakowanej** żywności w urządzeniu, poczekać na ostygnięcie gorącej żywności.
- Jeżeli w urządzeniu utworzy się gruba warstwa szronu: należy odmrozić urządzenie.

Akumulacja kurzu zwiększa zużycie energii:

- Należy regularnie czyścić szczeliny wnętrza silnika, aby nie było na nich kurzu.

Obsługa i elementy sterowania

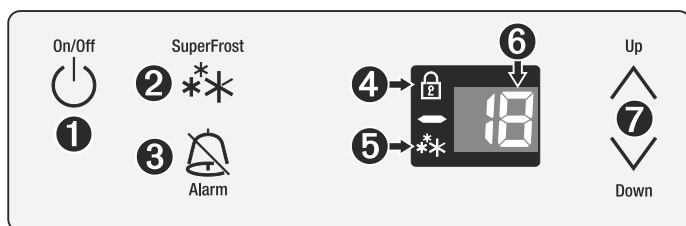

- 1 Przycisk Wł./Wył.
- 2 Przycisk SuperFrost
- 3 Przycisk włączania/wyłączania ostrzeżenia dźwiękowego
- 4 Dioda LED blokady zabezpieczenia przed dziećmi
- 5 Dioda LED SuperFrost
- 6 Wyświetlacz temperatury
- 7 Przyciski ustawiania temperatury

Włączanie i wyłączanie urządzenia

Przed pierwszym włączeniem urządzenia, zaleca się jego wyczyszczenie (patrz **Czyszczenie**).

W celu włączenia urządzenia: Naciśnij przycisk **ON/OFF (WŁ./WYŁ.)**, aż do włączenia wyświetlacza temperatury.

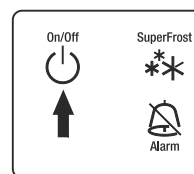

- Dwie podświetlone kreski cyfrowego wyświetlacza temperatury będą świecić, aż do osiągnięcia temperatury 0°C.
- Jeżeli temperatura wynosi poniżej 0°C, cyfrowy wyświetlacz temperatury będzie pokazywał temperaturę wewnątrz urządzenia.
- Urządzenie należy pozostawić **WŁĄCZONE** przez 6 godzin, zanim użytkownik będzie mógł włożyć do niego zamrożoną żywność.

W celu wyłączenia urządzenia: Naciśnij przycisk **ON/OFF (WŁ./WYŁ.)** na około 3 sekundy, aż przestanie świecić wyświetlacz temperatury.

Ustawienie temperatury

- **W celu zmniejszenia temperatury:** Naciśnij dolny przycisk **Down (W dół)**.

- **W celu zwiększenia temperatury:** Naciśnij górny przycisk **Up (W górę)**.

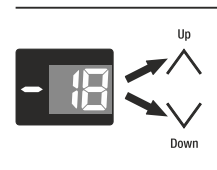

- Podczas wprowadzania temperatury, ustawiona temperatura będzie migać na wyświetlaczu.
- Ustawienia można zmieniać z przyrostem o 1°C, krótko ponownie naciskając przycisk. Przytrzymanie przycisków spowoduje szybszą zmianę ustawienia temperatury.
- Po 5 sekundach od ostatniego naciśnięcia przycisku, sterowanie elektroniczne zostanie automatycznie przełączone i wyświetlona zostanie rzeczywista temperatura w zamrażarce.

Dźwiękowy sygnał ostrzeżenia

Dźwiękowe urządzenie ostrzegawcze pomaga w zabezpieczeniu zamrożonej, zapakowanej żywności i w oszczędzaniu energii.

- Dźwięk jest generowany, gdy pokrywa pozostanie otwarta na dłużej niż 60 sekund.
- Dźwięk jest generowany, gdy komora zamrażarki nie jest odpowiednio schłodzona. Miga także wyświetlacz temperatury.

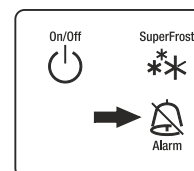

Dźwiękowe urządzenie ostrzegawcze można wyłączyć poprzez naciśnięcie przycisku **ALARM**.

Wyświetlanie awarii zasilania

Jeżeli na wyświetlaczu pokaże się symbol **nA** i wygenerowany zostanie dźwięk alarmu, oznacza to, że z powodu awarii zasilania, w ciągu ostatnich kilku godzin lub dni, za bardzo wzrosła temperatura zamrażarki.

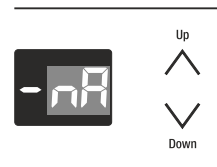



Aby wyłączyć wyświetlanie symbolu **nA** i alarm, naciśnij przycisk **ALARM**. Alarm zatrzyma się natychmiast i wyświetlona zostanie najwyższa temperatura zarejestrowana podczas awarii zasilania. Ta temperatura będzie wyświetlana przez około 1 minutę. Aby natychmiast anulować wyświetlanie tej najwyższej temperatury, ponownie naciśnij przycisk **ALARM**, po czym wyświetlacz pokaże rzeczywistą temperaturę urządzenia.



Sprawdź jakość zapakowanej żywności i jej przydatność do spożycia, jeśli zbyt długo nagrzała lub nawet została rozmrożona.

PL Tryb ustawień



W trybie ustawień, można ustawić blokadę zabezpieczenia przed dziećmi i wyregulować jasność wyświetlacza. Blokada zabezpieczenia przed dziećmi jest przeznaczona do zabezpieczenia urządzenia przed przypadkowym wyłączeniem.



Aktywacja blokady zabezpieczenia przed dziećmi

Naciśnij  na 5 sekund. Wyświetlacz = 



 Wyświetlacz = 



 Wyświetlacz = 



 Wyświetlacz = 



 Wyświetlacz = 



Wyłączenie blokady zabezpieczenia przed dziećmi

Naciśnij  na 5 sekund. Wyświetlacz = 



 Wyświetlacz = 



 Wyświetlacz = 



 Wyświetlacz = 

 Wyświetlacz = 

Regulacja jasności wyświetlacza



Naciśnij  na 5 sekund. Wyświetlacz = 

 Wyświetlacz = 

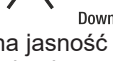
 Wyświetlacz = 

Użyj przyciski  i  do wyboru wymaganego ustawienia.

h1 = minimalna jasność
h5 = maksymalna jasność

 Wyświetlacz = 

 Wyregulowana jasność zostanie uaktywniona po jednej minucie.

Uwaga

Po naciśnięciu przycisku, wyświetlacz będzie świecił przez jedną minutę z maksymalną jasnością.

Podczas uruchamiania urządzenia, wyregulowana jasność będzie aktywna dopiero po osiągnięciu przez urządzenie ustawionej temperatury wnętrza.

Zamrażanie

Świeżożywność należy zapakować jak najszybciej całkowicie zamrozić. Zapewnia to funkcja SuperFrost.

Maksymalna ilość żywności w kg, którą można zamrozić w ciągu 24 godzin, jest wskazana na tabliczce znamionowej (Zdolność zamrażania).

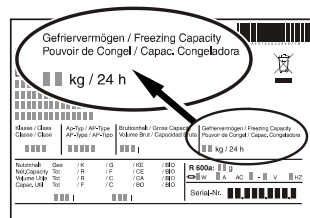

Uwaga: Górny limit układania w stos to górny poziom kosza!

SuperFrost

Funkcja SuperFrost jest używana do skracania czasu zamrażania świeżej żywności.

Naciśnij przycisk **SuperFrost**. Włączy się kontrolka SuperFrost.

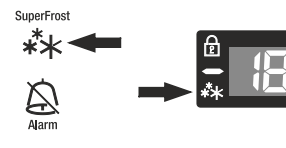

W celu użycia funkcji **SuperFrost**:

- Dla małej ilości świeżej żywności, około 2-5 kg, naciśnij przycisk **SuperFrost** na 6 godzin przed włożeniem świeżej żywności.
- Dla dużej ilości świeżej żywności, powyżej 5 kg, naciśnij przycisk **SuperFrost** na 24 godziny, przed włożeniem świeżej żywności.

Uwaga: Funkcja **SuperFrost** wyłącza się automatycznie. W zależności od ilości żywności umieszczonej w zamrażarce, ten czas wyłączenia to 48 do maks. 72 godzin. Po naciśnięciu przycisku SuperFrost, sprężarka może nie włączyć się w czasie do 8 minut. Jest to spowodowane zintegrowanym przełącznikiem zwiększenia opóźnienia, który umożliwia wydłużenie żywotności modułu chłodzącego.

W celu oszczędzania energii, funkcję SuperFrost można wyłączyć przed upływem 48 godzin, naciskając ponownie przycisk SuperFrost. Należy się upewnić, że temperatura wynosi co najmniej -18°C.

Funkcji SuperFrost nie należy wyłączać:

- podczas wkładania do zamrażarki zamrożonej żywności;
- podczas codziennego zamrażania do około 2 kg świeżej żywności.

Uwagi dotyczące zamrażania

- Należy zawsze umieszczać razem identyczne produkty żywnościowe.
- Zamrażaną żywność należy **pakować** w porcje o wielkości odpowiedniej dla swoich potrzeb w gospodarstwie domowym. Aby zapewnić dogłębne zamrożenie żywności, nie należy przekraczać następujących ilości na opakowanie: owoce, warzywa: do 1 kg, mięso: do 2,5 kg.
- Aby uzyskać szybkie zamrożenie, po umieszczeniu w zamrażarce, żywność powinna się stykać z wewnętrznymi ściankami.
- Zamrożoną żywność należy **pakować** w standardowe torebki do zamrażania lub w plastikowe, metalowe lub aluminiowe pojemniki wielokrotnego użycia.
- Nie należy dopuszczać do stykania się świeżej żywności, która ma zostać zamrożona z żywnością już zamrożoną. Opakowania powinny być zawsze suche, aby uniknąć ich sklejaną się ze sobą.
- Należy zawsze zapisywać na opakowaniu datę i zawartość i nie przekraczać czasu przechowywania dla żywności.
- Nie należy zamrażać butelek i puszek, które zawierają napoje gazowane, ponieważ mogą one ulec rozerwaniu.
- Należy wyjmować tyle żywności, ile jest wymagane do natychmiastowego rozmrożenia. Rozmrożoną żywność należy jak najszybciej wykorzystać w przygotowywanych posiłkach.

Zamrożoną żywność można rozmrozić następującymi sposobami:

- w piekarniku z termoobiegiem
- w kuchence mikrofalowej
- w temperaturze pokojowej
- w lodówce

Wyposażenie

Wewnętrzne światło LED

Lampa LED jest wbudowana standardowo i służy do oświetlenia wnętrza urządzenia.

Światło wewnętrzne jest włączane automatycznie, po otwarciu pokrywy i wyłączone ponownie po jej zamknięciu.

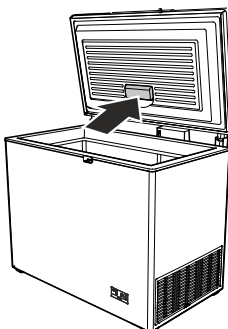

Wymiana lampy

Jeśli lampa jest uszkodzona, można ją wymienić wykonując poniższe czynności.

1. Wyciągnąć wtyczkę lub wyłączyć bezpiecznik.

2. Zdjąć panel pokrywy w kierunku strzałki.

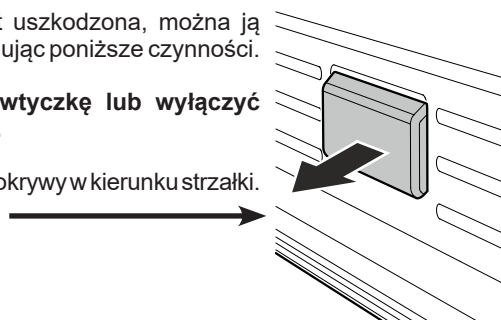

Używać można wyłącznie oryginalne lampy LED od producenta urządzenia. Lampę można kupić w dziale obsługi klienta lub u specjalistycznych dostawców.

⚠ OSTRZEŻENIE!

Podczas używania lamp LED innych producentów, istnieje niebezpieczeństwo przegrzania lub pożaru.

Kosz CFf

Stabilne kosze pomagają w przechowywaniu często wykorzystywanych, zamrożonych towarów i zapewniają ergonomiczny dostęp.



Górny poziom kosza wskazuje maksymalny limit załadunku kosza.

Kosz CFd

Dzięki możliwości regulacji uchwytów, kosze można wykorzystywać do różnych zastosowań:

Kosze można zawiesić na ramie zamrażarki na ich uchwytach.

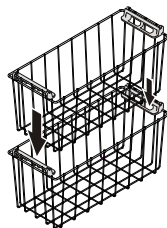

Kosze można umieszczać jeden na drugim, ustawiając górny kosz na złożonych do wewnątrz uchwytach. W tym celu, naciśnij uchwyt w dół, unieś i nachyl go do wnętrza.

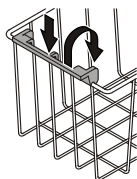

Zamek

Zamek znajduje się wyłącznie w modelu CFd. Po modernizacji, podobny zamek można zainstalować w modelu CFf. Zamek jest wyposażony w mechanizm bezpieczeństwa.

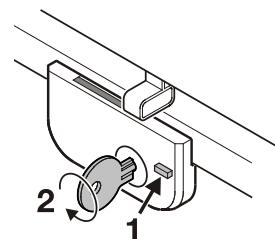

Zamykanie urządzenia

- 1 Naciśnij i przytrzymaj przycisk.
- 2 Przekręć klucz o 90°.

Taca zamrażarki

Z tacą zamrażarki, można delikatnie zamrażać małych rozmiarów żywność (jagody, zioła, posiekane warzywa).

Należy rozłożyć mrożone produkty na tacy zamrażarki (należy uważać, aby owoce nie przylegały do siebie, aby zachować ich kształt).

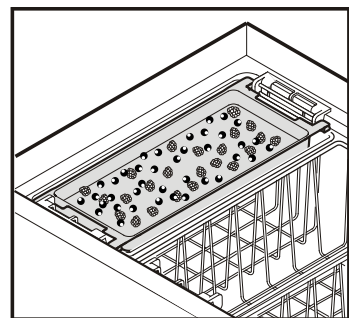

Tacę zamrażarki można zawiesić na koszu lub wsunąć do wewnętrznego pojemnika i używać jako przegrodę.

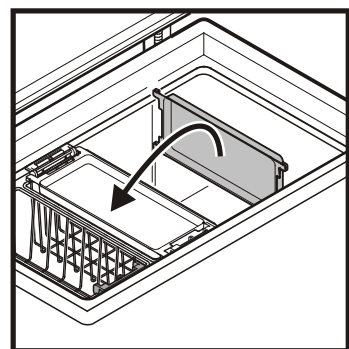

Akumulatory zimna

Po wystąpieniu awarii zasilania, akumulatory zimna opóźniają wzrost temperatury w komorze zamrażarki.

Po pierwszym włączeniu, należy ustawić akumulator w styku ze ścianami bocznymi wnętrza pojemnika oraz podłogą wnętrza pojemnika, aby się szybko zamroził.

Po całkowitym zamrożeniu akumulatora, należy go ustawić na górze pojemnika wewnętrznego.

W tym celu, należy umieścić tacę zamrażarki z akumulatorem w jednym z koszy górnych.

Jeżeli taca zamrażarki ma być nadal używana jako przegroda, umieść akumulator w koszu, bezpośrednio na zamrożonych towarach.

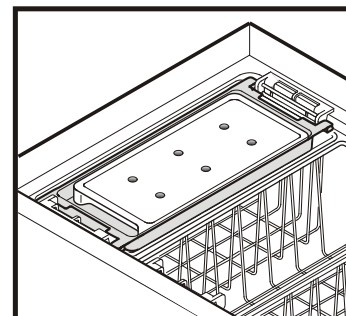

Akumulator jest dostarczany wyłącznie w modelu CFd. Dodatkowy akumulator można kupić w dziale obsługi klienta lub u specjalistycznych dostawców.

PL

System StopFrost

Ten system zmniejsza formowanie się szronu lub lodu, dzięki czemu urządzenie wymaga rzadszego rozmrażania.

Formowanie się szronu lub lodu zależy od warunków działania i otoczenia.

Ważna uwaga

Aby zapewnić prawidłowe działanie, nie wolno zamykać szczeliny systemu StopFrost z tyłu pokrywy.

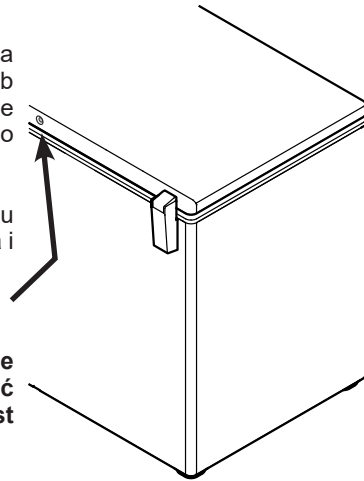

Rozmrażanie

Po pewnym czasie działania urządzenia, na wewnętrznych ściankach uformuje się warstwa szronu lub lodu. Zwiększa to zużycie energii.

- Funkcję SuperFrost należy włączyć dzień przed rozmrażaniem, aby zapewnić szybkie zwiększenie zimna żywności.
- Wyłącz urządzenie w celu rozmrożenia. Wyciągnij wtyczkę sieciową.
- Zawieź zamrożoną żywność, jeśli to możliwe nadal w koszu zamrażarki, w papier lub koce i przechowaj w chłodnym miejscu.
- Wyjmij zatyczkę z otworu spustowego. Wyjmij ściankę działową lub tacę zamrażarki i umieść pod urządzeniem, aby rozmrożona woda wyciekła przez otwór spustowy na ściankę działową lub na tacę zamrażarki.
- Podczas rozmrażania pozostaw pokrywę otwartą. Po rozmrożeniu wytrzyj pozostałą wodę i wyczyść urządzenie.

Do rozmrażania nie należy używać urządzeń mechanicznych lub pomocy dodatkowych innych, niż zalecane przez producenta.

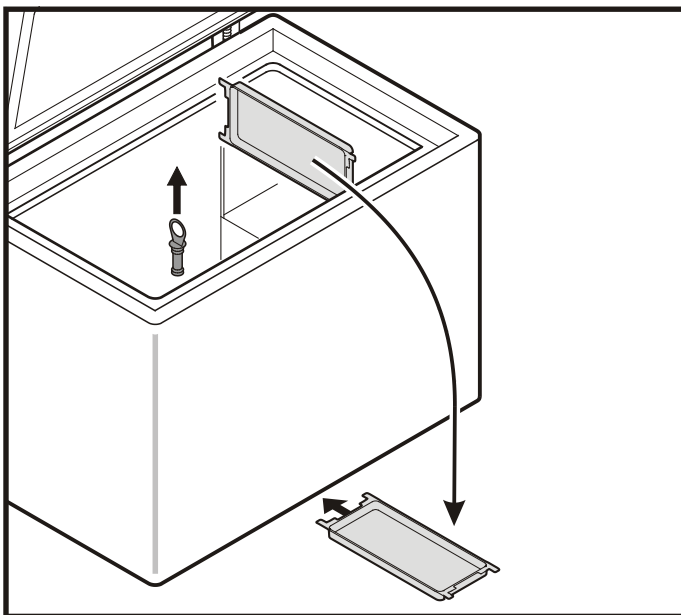

Czyszczenie

Niezastosowanie się do tych instrukcji, może spowodować zepsucie żywności.

Przed czyszczeniem, należy zawsze odłączyć urządzenie od sieci zasilającej. Wyciągnąć wtyczkę lub wyłączyć bezpiecznik.

Należy regularnie czyścić powierzchnie w miejscu przechowywania żywności. Należy przechowywać wyłącznie zapakowaną żywność.

Po pozostawieniu na długo otwartych drzwi, temperatura w komorze urządzenia może gwałtownie wzrosnąć.

- Oczyszczyć wnętrze, części wyposażenia i zewnętrzne ścianki ciepłą wodą i małą ilością detergentu. Nie należy używać rozpuszczalników chemicznych lub jakichkolwiek środków do czyszczenia, zawierających piasek lub kwas.

- Wentylacja wnętrza silnika
 - Nie należy otwierać pokrywy.
 - Oczyszczyć otwory wentylacyjne odkurzaczem lub szczotką.
 - Zaleca się czyszczenie po 3 do 6 miesiącach.

⚠ PRZESTROGA

Niebezpieczeństwo uszkodzenia komponentów urządzenia i odniesienia obrażeń z powodu oddziaływania gorącej pary.

Nie należy używać do czyszczenia urządzenia, sprzętu do czyszczenia parą.

- Upewnij się, że woda używana do czyszczenia, nie dostanie się do komponentów elektrycznych albo do kratki wentylacyjnej.
- Wysusz dobrze wszystkie części szmatką.
- Kratki wentylacyjne należy czyścić regularnie. Nagromadzony kurz zwiększa zużycie energii. Należy się upewnić, że żaden z przewodów lub innych komponentów nie jest poluzowany, wygięty lub uszkodzony.
- Należy uważać, aby nie uszkodzić lub nie usunąć tabliczki znamionowej z tyłu urządzenia. Jest bardzo ważna do celów serwisowych.

Jeżeli urządzenie ma zostać pozostawione na długo puste, należy je wyłączyć, rozmrozić, oczyścić i wysuszyć oraz pozostawić otwarte drzwi, aby zapobiec uformowaniu się pleśni.

Awarie

Używane urządzenie została zaprojektowane i wyprodukowane w taki sposób, aby zapewnić długotrwałe, niezawodne działanie bez żadnych awarii. Jeśli podczas działania mimo wszystko wystąpi awaria, sprawdź, czy została spowodowana błędem obsługi. Należy pamiętać, że nawet w okresie gwarancyjnym, koszty naprawy w takim przypadku są ponoszone przez właściciela.

Samemu można naprawić następujące awarie:

- **Urządzenie nie działa:** nie świecą kontrolki.
 - Czy wtyczka jest prawidłowo podłączona do gniazda sieciowego?
 - Czy bezpiecznik jest nienaruszony?
- **Głośny dźwięk działania:**
 - Czy urządzenie zostało pewnie ustawione na posadzce?
 - Czy urządzenie powoduje drgania sąsiednich elementów umeblowania lub przedmiotów? Należy pamiętać, że nie można unikać hałasu spowodowanego przez obieg chłodniczy.
- **Temperatura nie jest wystarczająco niska:**
 - Czy ustawienie temperatury jest prawidłowe (patrz Ustawienie temperatury)?
 - Czy do urządzenia została włożona nadmierna ilość świeżej żywności? Obserwuj wyświetlacz temperatury przez następne 24 godziny.
 - Czy oddzielnie zainstalowany termometr pokazuje prawidłowy odczyt?
 - Czy system wentylacji działa prawidłowo?
 - Czy urządzenie znajduje się zbyt blisko źródła ciepła?

Jeżeli na wyświetlaczu pojawia się F4 lub F5, mogła wystąpić awaria urządzenia. W tym przypadku, należy się skontaktować z działem obsługi klienta.

Jeżeli żadna z wymienionych powyżej przyczyn nie wystąpiła i awarii nie można naprawić samodzielnie, skontaktuj się z najbliższym działem obsługi klienta, podając typ urządzenia ①, numer serwisowy ② i numer urządzenia ③, zgodnie z określeniem na tabliczce znamionowej.

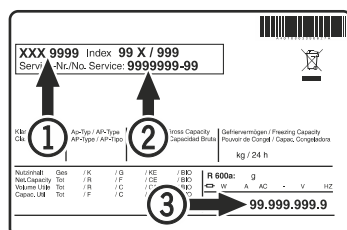

Lokalizacja tabliczki znamionowej jest pokazana w części o nazwie **Opis urządzenia**.

Wyłączanie urządzenia

Jeżeli urządzenie ma zostać wyłączone na długi czas, wyłącz je i odłącz wtyczkę albo wyłącz lub wykręć bezpiecznik.

Oczyść urządzenie i zestaw otwartą pokrywę, aby zapobiec utworzeniu nieprzyjemnych zapachów.

Urządzenie jest zgodne z odpowiednimi przepisami bezpieczeństwa i Dyrektywami UE 2014/30/UE, 2014/35/UE, 2009/125/UE i 2011/65/UE.



Liebherr-Hausgeräte GmbH
Memminger Straße 77-79
88416 Ochsenhausen
Germany
home.liebherr.com
