

# raven

# MY SMART KITCHEN



Spieniacz  
milk frother  
ESP004X



# Gratulujemy zakupu naszego Urządzenia i witamy wśród Użytkowników produktów marki RAVEN!

**Przed włączeniem Urządzenia i rozpoczęciem jego użytkowania uważnie przeczytaj instrukcję i zachowaj ją do wglądu.**

Opis spieniacza ESP004X:

1. Pokrywa
2. Końcówka do spieniania / mieszania
3. Wskaźniki poziomu MAX / MIN
4. Wyjmowany zbiornik z uchwytem
5. Podstawa
6. Włącznik / wyłącznik / wybór funkcji

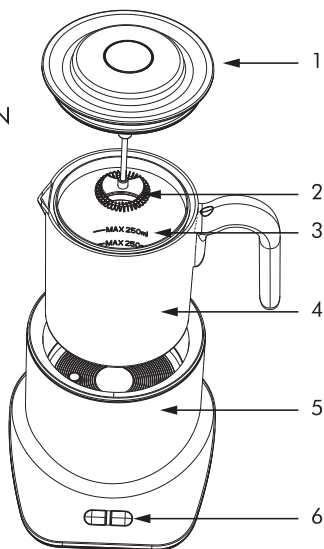

**Przed uruchomieniem spieniacza (Urządzenia) i rozpoczęciem jego eksploatacji dokładnie przeczytaj instrukcję obsługi. Stosuj się do instrukcji obsługi przy każdym użyciu Urządzenia. Producent nie bierze odpowiedzialności za szkody wynikające z niewłaściwego lub niezgodnego z instrukcją użycia Urządzenia. Niewłaściwe lub niezgodne z instrukcją użycie Urządzenia stwarza niebezpieczeństwo dla życia lub zdrowia.**

### **ZALECENIA BEZPIECZEŃSTWA**

- Przed użyciem Urządzenia dokładnie przeczytaj instrukcję.
- Zachowaj instrukcję obsługi Urządzenia na przyszłość. Jeśli przekazujesz Urządzenie innej osobie, dołącz do niego niniejszą instrukcję.
- Urządzenie może być używane przez dzieci w wieku powyżej 8 lat i osoby o ograniczonej sprawności fizycznej, sensorycznej czy umysłowej, a także osoby o braku doświadczenia lub znajomości sprzętu, pod warunkiem że odbywa się to pod nadzorem osoby odpowiadającej za ich bezpieczeństwo lub zgodnie z instrukcją bezpiecznego użytkowania, ze zrozumieniem zagrożeń.
- Dzieci nie mogą bawić się Urządzeniem. Dzieci nie zdają sobie sprawy z niebezpieczeństw, które mogą powstać podczas używania urządzeń elektrycznych.

- Czyszczenie i konserwacja Urządzenia nie mogą być wykonane przez dzieci w wieku poniżej 8 lat i bez nadzoru osoby dorosłej.
- Trzymaj Urządzenie i jego przewód zasilający z dala od dzieci w wieku poniżej 8 lat.
- Urządzenie jest przeznaczone wyłącznie do użytku domowego i nie nadaje się do zastosowania w warunkach przemysłowych.
- Urządzenie jest zasilane elektrycznie, prądem zmiennym o napięciu 220–240 V~ 50/60 Hz. Przed podłączeniem Urządzenia do gniazdka sieci elektrycznej sprawdź, czy parametry sieci odpowiadają powyższym wymaganiom.
- Gniazdko sieci elektrycznej powinno być wyposażone w bolec ochronny.
- Urządzenie może być używane wyłącznie z oryginalną podstawą.
- Nie zanurzaj Urządzenia, przewodu zasilającego ani jego wtyczki w wodzie lub innej cieczy. Grozi to pożarem lub porażeniem prądem elektrycznym.
- Uważaj, żeby przewód zasilający nie stykał się z ostrymi krawędziami oraz gorącymi powierzchniami.
- Nie używaj Urządzenia, jeżeli wykazuje ono jakiegokolwiek oznaki uszkodzenia, np. przewodu przyłączeniowego, jego wtyczki lub jeżeli Urządzenie zostało upuszczone na podłogę.
- Nie można demontować ani przerabiać Urządzenia, w tym przewodu zasilającego ani wtyczki. Grozi to pożarem lub porażeniem prądem elektrycznym.
- W celu zapewnienia prawidłowej eksploatacji Urządzenia oraz zachowania wszelkich zasad bezpieczeństwa naprawy





Urządzenia, w tym wymiana przewodu zasilającego, muszą być przeprowadzane przez serwis producenta.

- Wyciągaj wtyczkę Urządzenia z gniazdka elektrycznego:
    - po każdym użyciu Urządzenia,
    - w przypadkach jakichkolwiek podejrzeń dotyczących nieprawidłowego działania Urządzenia,
    - przed czyszczeniem i konserwacją Urządzenia.
  - Wyjmując wtyczkę Urządzenia z gniazdka elektrycznego, zachowaj szczególną ostrożność i nie ciągnij za przewód zasilający, lecz bezpośrednio za wtyczkę, przytrzymując drugą ręką gniazdko elektryczne.
  - Nie dotykaj mokrymi rękami Urządzenia podłączonego do sieci elektrycznej ani gniazdek elektrycznych. Może to spowodować porażenie prądem elektrycznym.
  - Nie próbuj zdejmować części obudowy ani wkładać żadnych przedmiotów do wnętrza Urządzenia.
  - Nie wystawiaj Urządzenia na działanie deszczu lub wilgoci.
  - Nie pozostawiaj pracującego Urządzenia bez nadzoru.
  - Urządzenie przeznaczone jest wyłącznie do podgrzewania, spieniania i mieszania mleka.
  - Podczas pracy Urządzenia nie należy dotykać żadnych części poza uchwytem, a pokrywa powinna być prawidłowo zamknięta.
  - Zawsze zwracaj uwagę na znaczniki poziomu mleka znajdujące się na obudowie. Pilnuj, aby poziom mleka nie był poniżej poziomu minimalnego (MIN) i nie przekraczał poziomu maksymalnego (MAX).
  - **Ostrzeżenie:** Nigdy nie podnoś pokrywy podczas pracy Urządzenia.
- 

- Podczas pracy pojemnik na mleko oraz pokrywka nagrzewają się do wysokich temperatur. Zachowaj szczególną ostrożność!
- Zawsze stawiaj Urządzenie na płaskiej i stabilnej powierzchni.

**UWAGA!** Urządzenie nie jest przeznaczone do pracy z użyciem zewnętrznych wyłączników czasowych lub oddzielnego układu zdalnej regulacji.

## ZALECENIA OBSŁUGI

### PRZED PIERWSZYM UŻYCIEM





Otwórz opakowanie i wyjmij Urządzenie. Upewnij się, że wszystkie zabezpieczenia zostały z niego usunięte (folia itp.).

Przed pierwszym użyciem Urządzenia oczyść je zgodnie z punktem CZYSZCZENIE I KONSERWACJA.

### INSTRUKCJA OBSŁUGI

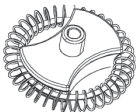
1. Umieść podstawę Urządzenia na stabilnej, płaskiej powierzchni z zachowaniem bezpiecznej odległości od jej krawędzi.
2. Wyjmij zbiornik, trzymając za uchwyt i zdejmij pokrywę Urządzenia.
3. Upewnij się, że założona jest właściwa końcówka na trzpieniu (bez sprężynki – mieszanie, ze sprężynką – spienianie).
4. Wlej do zbiornika potrzebną ilość mleka. Zwróć uwagę na maksymalny (MAX) poziom mleka w zależności od planowanego efektu.
5. Zakryj zbiornik pokrywką.
6. Ustaw zbiornik na podstawie spieniacza.
7. Włóż wtyczkę do gniazdka elektrycznego.

8. Wciśnij odpowiedni przycisk. Wybrany przycisk podświetli się:
    - na czerwono, jeśli wybrano funkcję podgrzewania;
    - na niebiesko, jeśli wybrano funkcję bez podgrzewania.
  9. Urządzenie po skończonej pracy wyłączy się automatycznie. Zakończenie pracy będzie sygnalizowane przez pulsacyjne podświetlenie przycisku (przez 30 sek.). Pracę Urządzenia można przerwać w dowolnym momencie, wciskając podświetlony przycisk.
  10. Zdejmij zbiornik z mlekiem z podstawy, zdejmij pokrywę i przelej mleko do filiżanki. W razie potrzeby użyj drewnianej łyżki, aby nie uszkodzić powłoki nieprzywieralnej.
  11. Przed ponownym użyciem Urządzenia należy odczekać 2–3 minuty, aby termostat mógł się zrestartować i aby Urządzenie można było bezpiecznie umyć.
- UWAGA: Nie wolno uruchamiać Urządzenia bez zastosowania pauzy, gdyż może to spowodować uszkodzenie termostatu.

KOŃCÓWKA	FUNKCJA	Pojemność maksymalna	Przycisk	Czas pracy
 wkład z założoną sprężynką	Spienianie zimnego mleka	150 ml		120 s
	Spienianie i podgrzewanie mleka	150 ml		120–210 s
 wkład ze zdjętą sprężynką	Podgrzewanie mleka	300 ml		120–270 s

Wskazówki:

1. Urządzenie podgrzewa mleko do temperatury około 65°C +/- 5°C.
2. Używaj świeżego i zimnego mleka, najlepiej o zawartości tłuszczu min. 3,2%.

## CZYSZCZENIE I KONSERWACJA

Urządzenie należy czyścić tuż po skończonej pracy i odczekaniu, aż Urządzenie ostygnie.

Przed czyszczeniem wyłącz Urządzenie, odłącz od sieci i poczekaj aż wystygnie.

Zewnętrzne powierzchnie można czyścić za pomocą wilgotnej ściereczki.

Wewnętrzne powierzchnie zbiornika wyczyść za pomocą miękkiej ściereczki z odrobiną płynu do mycia naczyń i dokładnie wypłucz.

Przed kolejnym użyciem sprawdź, czy Urządzenie jest suche.

Pokrywę, uszczelkę i wyjętą ze zbiornika końcówkę umyj pod bieżącą wodą.

### **Uwaga!**

**Do mycia nie używaj silnych detergentów w postaci emulsji, mlecza, pasty itp. ani materiałów ściernych, które mogą uszkodzić powierzchnię Urządzenia.**

### **Uwaga!**

**Nie zanurzaj Urządzenia, przewodu zasilającego ani jego wtyczki w wodzie lub innych płynach.**

### **Uwaga!**

**Nie wkładaj żadnego elementu Urządzenia do zmywarki.**



**Nieprzestrzeganie zasad użytkowania i konserwacji Urządzenia zawartych w instrukcji obsługi może prowadzić do jego uszkodzenia, nieprawidłowego funkcjonowania oraz skrócenia okresu jego eksploatacji.**

## **PRZECHOWYWANIE I TRANSPORT**

Przed schowaniem Urządzenia należy je wystudzić i osuszyć. Urządzenie należy przechowywać i transportować w opakowaniu zabezpieczającym przed wilgocią, kurzem i uszkodzeniami mechanicznymi. Urządzenie należy przechowywać w miejscach niedostępnych dla dzieci.



## DANE TECHNICZNE

Model: ESP004X

Marka: RAVEN

Produkt: spieniacz

Zasilanie: 220–240 V~ 50/60 Hz

Moc: 550 W

Klasa ochronności: pierwsza  
(gniazdka sieci elektrycznej powinno  
być wyposażone w bolec ochronny)

Pojemność: 150 ml (spienianie),  
300 ml (mieszanie)

Zestaw: spieniacz, podstawa  
elektryczna, końcówki do mieszania/  
spieniania, pokrywa, instrukcja obsługi z kartą gwarancyjną



Producent zastrzega sobie prawo do wprowadzania zmian  
specyfikacji technicznej bez uprzedzenia.

## DEKLARACJA CE

Urządzenie zostało zaprojektowane, wyprodukowane i wprowadzone na rynek zgodnie z wymaganiami dyrektyw 2014/35/UE (LVD), 2014/30/UE (EMC) oraz 2009/125/WE (ERP) i dlatego wyrób został oznakowany znakiem CE oraz została wystawiona dla niego deklaracja zgodności udostępniana organom nadzorującym rynek.

## PRAWIDŁOWA UTYLIZACJA PRODUKTU



Takie oznakowanie informuje, że sprzęt ten po okresie jego użytkowania nie może być umieszczany łącznie z innymi odpadami pochodzącymi z gospodarstwa domowego.

Użytkownik jest zobowiązany do oddania Urządzenia prowadzącym zbieranie zużytego sprzętu elektrycznego i elektronicznego. Prowadzący zbieranie, w tym lokalne punkty zbiórki, sklepy oraz gminne jednostki tworzą odpowiedni system umożliwiający oddanie tego sprzętu.

Właściwe postępowanie ze zużytym sprzętem elektrycznym i elektronicznym pomaga uniknąć szkodliwych dla zdrowia i środowiska naturalnego konsekwencji, które wynikają z obecności składników niebezpiecznych oraz niewłaściwego składowania i przetwarzania takiego sprzętu.

Przy produkcji Urządzenia ograniczono użycie niektórych substancji, które mogą negatywnie oddziaływać na środowisko w okresie użytkowania tego sprzętu oraz po jego zużyciu.



Symbol ten oznacza, że elementy opakowania nim oznaczone nadają się do recyklingu. Po rozpakowaniu Urządzenia prosimy o usunięcie elementów jego opakowania w sposób niezagrażający środowisku.







# raven

NAZWA SPRZĘTU

spieniacz

TYP/MODEL

ESP004X

NR PARTII

DATA SPRZEDAŻY

NR RACHUNKU

PODPIS I PIECZĄTKA  
SPRZEDAWCY

--

karta gwarancyjna

## WARUNKI GWARANCJI

- 1. Thing4you z siedzibą w Radzyminie, adres: ul. Janusza Korczaka 89, 05-250 Radzymin, Polska, udziela nabywcy spieniacza RAVEN ESP004X (Produkt) 24-miesięcznej gwarancji na wolne od wad funkcjonowanie Produktu, licząc od daty jego nabycia przez nabywcę. Paragon lub faktura, wystawione przez sprzedawcę, potwierdzają datę nabycia Produktu.**
2. Gwarancja obowiązuje i jest stosowana na terytorium Rzeczypospolitej Polskiej.
3. Gwarant, w zakresie udzielonej gwarancji, zobowiązuje się usunąć na własny koszt wszelkie wady Produktu, z wyjątkiem wymienionych w pkt 6 i 7 poniżej. Usunięcie wad będzie następować poprzez naprawę lub wymianę wadliwego Produktu na nowy, wolny od wad, w możliwie najkrótszym czasie, jednakże nie dłuższym niż 14 dni.
4. W celu skorzystania z gwarancji nabywca jest zobowiązany zgłosić wadliwość Produktu w punkcie sprzedaży, w którym Produkt został nabyty, oraz dostarczyć tam wadliwy Produkt. Przeznaczony do wymiany Produkt powinien zostać dostarczony kompletny oraz z załączoną kartą gwarancyjną.
5. Produkt wolny od wad zostanie, na koszt Gwaranta, dostarczony do punktu sprzedaży, w którym Produkt został nabyty, w terminie określonym w pkt 3 powyżej.
6. Gwarancja nie obejmuje wad Produktu spowodowanych przez nabywcę (tzw. uszkodzeń mechanicznych) lub wynikających z:
  - użytkowania Produktu i jego instalacji w sposób niezgodny z instrukcją obsługi,
  - niekompletności reklamowanego Produktu,
  - niezgodności Produktu i dowodu zakupu i/lub gdy ze zniszczenia i nieczytelności zawartych w nim danych,
  - przechowywania i konserwacji Produktu w sposób niewłaściwy i sprzeczny z wytycznymi zawartymi w instrukcji obsługi,
  - napraw lub przeróbek Produktu wykonywanych przez osoby nieuprawnione,
  - dostania się do wnętrza płynów lub ciał obcych na skutek używania Produktu w sposób niezgodny z instrukcją obsługi,
  - uszkodzenia Produktu z przyczyn zewnętrznych: zjawiska atmosferyczne, wylądowania elektryczne, spięcia w sieci zasilającej itp.
  - użytkowania Produktu do celów prowadzenia działalności gospodarczej lub w zastosowaniach przemysłowych.
7. Gwarancja nie obejmuje także czynności przewidzianych w instrukcji obsługi, do których wykonania zobowiązany jest nabywca we własnym zakresie i na własny koszt, np. zainstalowania Produktu, konserwacji Produktu.
8. Postanowienia gwarancji nie wyłączają, nie ograniczają ani nie zawieszają uprawnień nabywców (konsumentów), wynikających z powszechnie obowiązujących przepisów prawa, w tym przepisów o rękojmi za wady rzeczy sprzedanej.
9. Karta gwarancyjna jest ważna, jeżeli posiada podpis sprzedawcy i datę sprzedaży potwierdzoną pieczęcią firmy lub jednostki handlowej oraz podpis klienta. Karta gwarancyjna nie może zawierać skreśleń ani poprawek.
10. Duplikat karty gwarancyjnej może być wydany na pisemną prośbę po przedstawieniu przez użytkownika dowodu zakupu.
11. Uzyskanie szczegółowych informacji na temat Produktu, w tym zasad i trybu postępowania gwarancyjnego, jest możliwe pod numerem telefonu 22 560 67 27 lub adresem e-mail serwis@thing4you.pl, w dni robocze.

**Akceptuję warunki niniejszej gwarancji**

.....  
(czytelny podpis kupującego)

PRODUCENT I DYSTRYBUTOR:

Thing4you

ul. Janusza Korczaka 89

05-250 Radzymin, Polska